

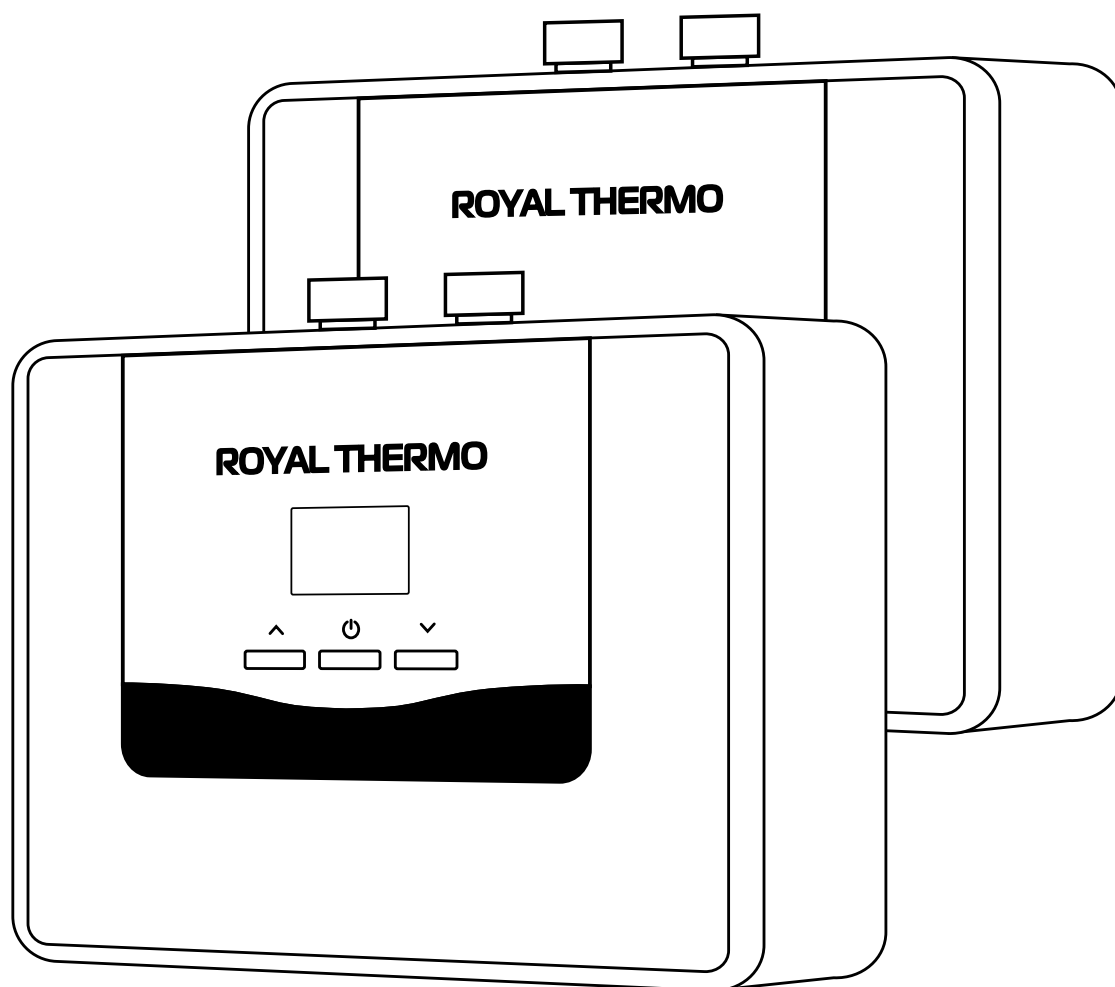

## Электроводонагреватель бытовой проточного типа



### Инструкция пользователя

NP 4 Smarttronic

NP 6 Smarttronic

NPX 4 Smarttronic Digital

NPX 6 Smarttronic Digital

## Инструкция по эксплуатации электроводонагревателя бытового проточного типа

### Мы благодарим Вас за сделанный выбор!

Вы выбрали первоклассный продукт от Royal Thermo, который, мы надеемся, доставит Вам много радости в будущем. Royal Thermo стремится предложить как можно более широкий ассортимент качественной продукции, который сможет сделать Вашу жизнь еще более удобной.

Накопительные водонагреватели Royal Thermo являются надёжными и долговечными источниками горячего водоснабжения.

Внимательно изучите данное руководство, чтобы правильно использовать Ваш новый накопительный водонагреватель и наслаждаться его преимуществами. Мы гарантируем, что он сделает Вашу жизнь намного комфортнее, благодаря легкости в использовании. Удачи!

Адреса сервисных центров, а также подробную информацию о продуктах компании Royal Thermo Вы можете найти на сайте: [www.royal-thermo.ru](http://www.royal-thermo.ru) или у Вашего дилера.

### В тексте данной инструкции применяются следующие обозначения:

**!** Требования, несоблюдение которых может привести к травме или серьезному повреждению оборудования.

**i** ПРИМЕЧАНИЕ – поясняющая информация, на которую следует обратить внимание.

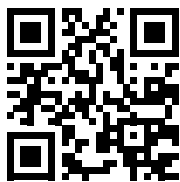

Больше полезной  
и интересной информации  
о приборах и аксессуарах  
Royal Thermo – на сайте  
[www.royal-thermo.ru](http://www.royal-thermo.ru)

## СОДЕРЖАНИЕ

1. ОБЩИЕ СВЕДЕНИЯ.....	4
2. КОМПЛЕКТАЦИЯ.....	5
3. УКАЗАНИЯ ПО ТЕХНИКЕ БЕЗОПАСНОСТИ.....	5
4. ПРИМЕНЕНИЕ.....	6
5. ДЕАЭРАЦИЯ.....	7
6. УХОД И ТЕХОБСЛУЖИВАНИЕ.....	7
7. УКАЗАНИЯ ПО МОНТАЖУ.....	7
8. МОНТАЖ И ПОДКЛЮЧЕНИЕ К ВОДОПРОВОДНОЙ СЕТИ.....	8
9. ЭЛЕКТРИЧЕСКОЕ ПОДКЛЮЧЕНИЕ.....	9
10. ВВОД В ЭКСПЛУАТАЦИЮ.....	10
11. ЭКОНОМИЯ ЭНЕРГИИ.....	11
12. ТЕХНИЧЕСКИЕ ХАРАКТЕРИСТИКИ.....	11
13. ГАБАРИТНЫЕ РАЗМЕРЫ.....	12
14. ПОИСК И УСТРАНЕНИЕ НЕИСПРАВНОСТЕЙ.....	12
15. ГАРАНТИЯ.....	14
16. СРОК СЛУЖБЫ ПРИБОРА.....	14
17. УТИЛИЗАЦИЯ.....	14
18. ТРАНСПОРТИРОВКА И ХРАНЕНИЕ.....	14
19. ДАТА ИЗГОТОВЛЕНИЯ.....	14
20. СЕРТИФИКАЦИЯ ПРОДУКЦИИ.....	14
21. ГАРАНТИЙНЫЙ ТАЛОН.....	22

### Примечание:

В тексте данной инструкции водонагреватель электрический проточный может иметь следующие технические названия: водонагреватель, прибор, устройство и пр.

## 1. ОБЩИЕ СВЕДЕНИЯ

Водонагреватель проточного типа предназначен для нагрева холодной воды, поступающей из водопровода.



Рис. 1. NP Smarttronic

1. Корпус ограничителя протока.
2. Резиновая шайба-уплотнитель.
3. Ограничитель протока.
4. Корпус водонагревателя.
5. Вход холодной воды.
6. Выход горячей воды.
7. Фильтр очистки.
8. Труба разбора горячей воды.
9. Труба центрального водоснабжения холодной воды.
10. Запорный вентиль\* (кран у труб с водой).

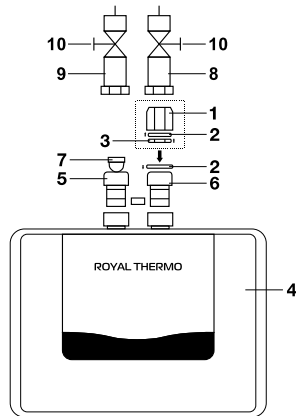

Рис. 2. NPX Smarttronic Digital

1. Корпус ограничителя протока.
2. Резиновая шайба-уплотнитель.
3. Ограничитель протока.
4. Корпус водонагревателя.
5. Вход холодной воды.
6. Выход горячей воды.
7. Фильтр очистки.
8. Труба разбора горячей воды.
9. Труба центрального водоснабжения холодной воды.
10. Запорный вентиль\* (кран у труб с водой).
11. Увеличение мощности.
12. Уменьшение мощности.
13. ON/OFF – включение/выключение.
14. Дисплей.

## 2. КОМПЛЕКТАЦИЯ

Электрический водонагреватель проточного типа укомплектован основными элементами для установки и подключения.

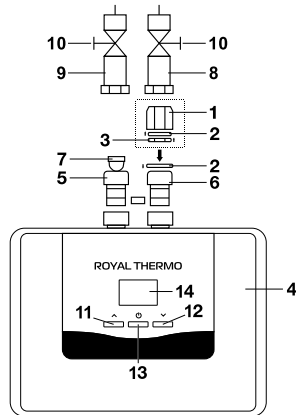
- водонагреватель – 1 шт.;
- инструкция пользователя – 1 шт.;
- гарантийный талон (в инструкции) – 1 шт.;
- дюбель – 2 шт.;
- пластиковая заглушка патрубков – 2 шт.;
- фильтр грубой очистки – 1 шт.;
- прокладка – 4 шт.;
- шуруп 4,2×30 мм – 2 шт.;
- монтажная пластина – 1 шт.;
- ограничитель протока - 1 шт.

## 3. УКАЗАНИЯ ПО ТЕХНИКЕ БЕЗОПАСНОСТИ

Установка, начальная эксплуатация и техническое обслуживание настоящего устройства должны проводиться квалифицированным специалистом в соответствии с указаниями инструкции по монтажу. Специалист при этом несет полную ответственность за выполнение соответствующих норм и предписаний по правильному монтажу.

Мы не берем на себя никакой ответственности за какие-либо повреждения, возникшие в результате несоблюдения настоящих инструкций.

- Не используйте водонагреватель до тех пор, пока он не будет правильно установлен. Кроме того, нагреватель должен находиться в безупречном техническом состоянии!
- После каждого опорожнения водонагревателя при первоначальном вводе в эксплуатацию или перед последующим его применением (например, после проведения работ в водопроводной сети, из-за опасности замерзания или в случае проведения техобслуживания) из водонагревателя обязательно должен быть выпущен воздух путем многократного включения и выключения крана горячей воды обесточенного электроэнергией прибора, чтобы через него проходила вода.
- Никогда не открывайте крышку водонагревателя, пока с него не будет снято напряжение!
- Ни в коем случае нельзя проводить техническое изменение конструкции водонагревателя, а также электропроводку или водопроводную систему!
- Устройство предназначено только для домашнего использования и аналогичного применения внутри закрытых, теплых помещений, и должно применяться только для подогрева воды в системе центрального водоснабжения. Использование для любой другой цели запрещено.
- Внимание, температура воды выше 43 °С, особенно для детей, воспринимается как горячая и может вызвать чувство ожога. Имейте в виду, если из водонагревателя продолжительное время отбирается горячая вода, то кран может также сильно нагреться!
- В случае неполадок немедленно отключите электропитание. В случае утечек немедленно отключите подачу холодной воды. Ремонт можно проводить только сотрудникам специализированного сервисного центра или уполномоченным специалистам.
- Прибор не предназначен для использования лицами (включая детей) с пониженными физическими, сенсорными или умственными способностями или при отсутствии у них жизненного опыта или знаний, если они не находятся под присмотром или не проинструктированы об использовании прибора лицом, ответственным за их безопасность. Дети должны находиться под присмотром для недопущения игр с прибором.

\* В случае отсутствия надобности использования проточного водонагревателя перекройте запорные вентили и отключите от сети электропитание.

## 4. ПРИМЕНЕНИЕ

Этот малогабаритный проточный водонагреватель предназначен для одновременного снабжения горячей водопроводной водой нескольких водоразборных точек. При открытии крана горячей воды в смесителе проточный нагреватель автоматически включается и нагревает воду за то время, пока она протекает через нагревательный элемент. (Водонагреватель потребляет электроэнергию только тогда, когда через него протекает вода).

### **i** ПРИМЕЧАНИЕ

*Холодная вода, добавленная через кран, не учитывается диапазоном регулирования в электронной схеме, что может послужить причиной колебаний температуры воды и, в связи с этим, потерей комфорта.*

#### NP Smarttronic, NPX Smarttronic Digital

Прибор включается при достаточном протоке воды  $\geq 1,5$  л/мин. Колебания температуры входящей воды и напора в водопроводной сети могут повлиять на температуру нагретой воды. Например, зимой, когда температура входящей воды становится значительно ниже, достичь желаемой температуры горячей воды можно только в случае уменьшения ее расхода для модели NP Smarttronic, или ее регулировки с помощью клавиши «+» на корпусе — для модели NPX Smarttronic Digital. Причем летом, когда температура входящей воды повышенная, можно достичь желаемой температуры с помощью примеси холодной воды для модели NP Smarttronic. Для модели NPX Smarttronic Digital — с помощью регулировки подачи холодной воды клавишей «-» на корпусе. При слишком малом расходе, очень низком напоре воды или закрытии крана горячей воды нагреватель автоматически отключается.

#### NP Smarttronic, NPX Smarttronic Digital

Для того, чтобы нагреватель работал в оптимальном режиме, следует использовать поставляемый в комплекте ограничитель протока (см. рис. 1 и 2).

Таб. 1: Таблица изменения протока при изменении давления

Давление / проток	Проток воды (литры в минуту) при использовании ограничителей протока	
	NP 4/6 Smarttronic	NPX 4/6 Smarttronic Digital
1 Bar	2,2	2,5
2 Bar	3,2	3,4
3 Bar	3,5	3,2
4 Bar	3	3,1
5 Bar	3,2	3,2
6 Bar	3,4	3,2
7 Bar	3,4	3,4

## 5. ДЕАЭРАЦИЯ

Во избежание повреждения нагревательного элемента перед вводом проточного водонагревателя в эксплуатацию следует провести его деаэрацию. После каждого опустошения водонагревателя (например, после проведения работ в водопроводной сети, из-за опасности замерзания или после его ремонта) перед повторным вводом нагревателя в эксплуатацию из него следует снова выпустить воздух.

- Обесточьте водонагреватель, выключив электроподключение.
- После этого многократно открывайте и закрывайте кран горячей воды в смесителе до тех пор, пока из водопровода и водонагревателя не выйдет весь воздух и пойдет вода (это продолжается около одной минуты).
- Только после деаэрации на водонагреватель снова можно будет подать напряжение.

## 6. УХОД И ТЕХОБСЛУЖИВАНИЕ

- Нагреватель и арматуру достаточно протереть влажной тряпкой. Не следует использовать никаких сильнодействующих чистящих средств с содержанием растворителей.
- Поставляемые сетчатый фильтр, ограничитель протока, насадку на кран и душ следует регулярно прочищать и заменять в случае износа.
- Загрязнения и накипь, накопившиеся в трубах, мешают нормальному функционированию водонагревателя. Признаками того, что трубы засорились, являются, например, утончение струи или шуршание при вытекании воды. В этом случае следует вызвать специалиста для проведения проверки нагревателя и, в случае необходимости, прочистить фильтрующий элемент в подающей трубе холодной воды.
- Из-за вибрации открытой нагревательной спирали и преобладающей пластмассовой конструкции, прибор более стойкий к накипям, чем водопроводная система.

## 7. УКАЗАНИЯ ПО МОНТАЖУ

Нагреватель монтируется в помещении с плюсовой температурой к точке отбора холодной воды в соответствии с рисунками. При монтаже учитывайте следующее:

- следует соблюдать нормы и законы предписания Вашей страны, а также предписания местных предприятий по электро- и водоснабжению;
- технические данные и параметры в заводской табличке;
- после монтажа в упаковке не должно оставаться ни одной лишней принадлежности;
- водонагреватель должен быть установлен в легкодоступном для обслуживания и ремонта месте. До водонагревателя необходимо установить запорный вентиль;
- перед подключением нагревателя к водопроводной сети следует хорошо промыть трубы;
- давление в водопроводной сети не должно превышать 7 Bar;
- если установка принудительного обратного клапана необходима при инсталляции, то он может устанавливаться только в сети горячей воды после проточного

нагревателя. Установка обратного клапана в подводе холодной воды перед прочным нагревателем недопустима!

- в случае, если в водонагреватель поступает вода напрямую из скважин, колодцев или водонапорных башен, для эксплуатации водонагревателя обязательно нужно использовать фильтр грубой очистки для поступающей в водонагреватель холодной воды. Фильтр грубой очистки можно приобрести в специализированных магазинах. Если фильтр грубой очистки не установлен, гарантия на изделие не распространяется.

## 8. МОНТАЖ И ПОДКЛЮЧЕНИЕ К ВОДОПРОВОДНОЙ СЕТИ

### Вариант установки на стену № 1

- После установки шурупов навесьте на них водонагреватель. Места крепления указаны стрелками (рис. 3).

### Вариант установки на стену № 2

- Навесьте водонагреватель на крепежную планку (см. рис. 4).

Установите два крепежных шурупа, вкручиваемые в дюбеля в стене, где будет установлен водонагреватель. Места крепления водонагревателя показаны на рис. 3 и 4. Шляпки шурупов должны выступать от стены на расстояние, необходимое для навески на них водонагревателя, чтобы обеспечить надежное крепление и прилегание к стене. Встроенные трубки прибора должны быть расположены вертикально.

Трубки входа холодной воды (синий) и выхода горячей воды (красный) обозначены соответствующими цветами. При монтаже необходимо это учитывать и подсоединять арматуру в соответствии с цветкой.

После монтажа нагревателя все соединения следует проверить на герметичность.



Рис. 3.



Рис. 4.

## 9. ЭЛЕКТРИЧЕСКОЕ ПОДКЛЮЧЕНИЕ

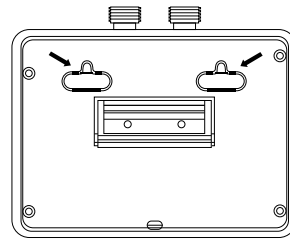
**!** *Перед электроподключением из нагревателя следует выпустить весь воздух, наполнив его водой путем открывания крана горячей воды. В противном случае возможен выход из строя нагревательного элемента!*

### Электрическое подключение (только авторизованным специалистам)

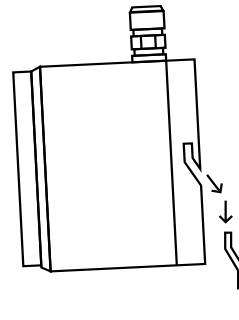
Соблюдайте следующие инструкции:

- Установка должна соответствовать действующим IEC (Международным стандартам по электротехнике), национальным стандартам или другим специальным инструкциям, определенным местной компанией, обеспечивающей электроснабжение.
- Соблюдайте инструкции на паспортной табличке и технические характеристики.
- Устройство должно быть заземлено!

Структурные предварительные условия:

- Прибор должен быть не разъёмно подключен к электросети.
- Номинальное сечение электропровода допустимо до 10 мм<sup>2</sup>.
- Электрическая проводка не должна быть повреждена. После монтажа, проводка не должна находиться в зоне непосредственного доступа.
- Выключатель сети (например, через предохранители) с шириной контактного расстояния по меньшей мере 3 мм на контакт, должен рассоединять все три контакта одновременно.

Для защиты прибора, предохранительный элемент для проводки, должен быть подобран к соответствующему номинальному току прибора.



Рис. 5. NP Smarttronic

1. Температурный предохранитель.
2. Дифференциальное реле давления с микровыключателями.
3. Спиральные нагревательные элементы.

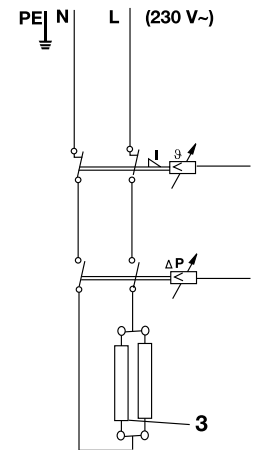

Рис. 6. NPX Smarttronic Digital

1. Блок управления (электронный).
2. Спиральный нагревательный элемент.
3. Температурный предохранитель.

- При монтаже необходимо предусмотреть отключение всех полюсов с расстоянием между разомкнутыми контактами не менее 3 мм.
- Поперечное сечение провода должно быть подобрано в соответствии с мощностью прибора.
- В качестве устройства защиты нагревателя в электросеть должен встраиваться предохранительный элемент с током срабатывания, соответствующий номинальному току нагревателя.

## 10. ВВОД В ЭКСПЛУАТАЦИЮ

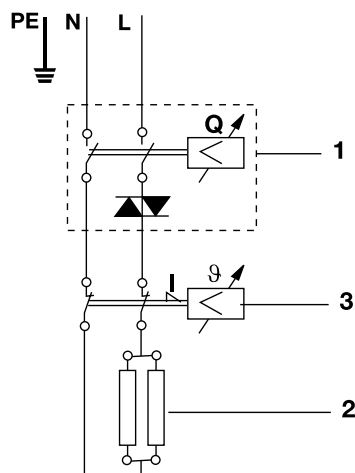
### Непосредственно перед включением

- Откройте кран горячей воды и не закрывайте его, пока выходящая вода не перестанет пузыриться.
- Только теперь включить электропитание — потечет горячая вода.
- Специалист по монтажу должен объяснить владельцу нагревателя, как он функционирует и как им правильно пользоваться.
- Данную инструкцию специалист должен передать пользователю на хранение.

### Настройки прибора NPX Smarttronic Digital

Чтобы достичь оптимальной производительности и температуры воды, установите ограничитель протока воды, как показано на рис. 1 и 2. После установки водонагревателя подключите его к электросети и системе центрального водоснабжения, откройте кран горячей воды, включите водонагреватель нажатием клавиши ON/OFF на корпусе. После закрытия крана горячей воды водонагреватель выключится автоматически. При следующем открытии водонагреватель автоматически включится.

## 11. ЭКОНОМИЯ ЭНЕРГИИ

Задайте точную желаемую температуру на водонагревателе и откройте кран горячей воды. Если вода кажется слишком горячей, не добавляйте холодную воду, а вместо этого задайте на приборе меньшее значение температуры. Чтобы достигнуть менее горячей температуры воды гораздо экономичнее снизить на приборе заданное значение температуры и сэкономить драгоценную электроэнергию, чем увеличить расход холодной воды, совсем не требуемый для, например, мытья рук. А также за время регулировки и настройки приятной температуры расходуются — опять же напрасно — вода и электроэнергия.

Более того, холодная вода, добавленная через кран, не учитывается диапазоном регулирования в электронной схеме, что может послужить причиной колебаний температуры воды.

## 12. ТЕХНИЧЕСКИЕ ХАРАКТЕРИСТИКИ

Параметры/Модель	NP 4 Smarttronic	NP 6 Smarttronic	NPX 4 Smarttronic Digital	NPX 6 Smarttronic Digital
Номинальное давление, Бар	7	7	7	7
Система нагрева	Неизолированный нагревательный элемент			
Уд. сопротивление воды, Омга см при 15 °С	≥1300 Ω при 15 °С			
Напряжение питания, В~Гц	220 ~ 50	220 ~ 50	220 ~ 50	220 ~ 50
Номинальная мощность, кВт	4,2	5,5	4,2	5,5
Номинальный ток, А	19,1	25	19,1	25
Мин. поперечное сечение провода, мм <sup>2</sup>	2,5	4,0	2,5	4,0
Проток воды при Dt = 29 °С, л/мин	2	2,8	2	2,8
Величина отключающего протока, л/мин	2.0+/-0.3	2.0+/-0.3	2.0+/-0.3	2.0+/-0.3
Класс пылевлагозащищенности	IPX4	IPX4	IPX4	IPX4
Защита от поражения электрическим током	I класс	I класс	I класс	I класс
Размеры прибора (Ш×В×Г), мм	190×154,5×85			
Размеры упаковки (Ш×В×Г), мм	240×217×121			
Вес нетто, кг	1,4	1,4	1,7	1,7
Вес брутто, кг	1,7	1,7	1,9	1,9

Производитель оставляет за собой право на внесение изменений.

### 13. ГАБАРИТНЫЕ РАЗМЕРЫ



Рис. 7.

### 14. ПОИСК И УСТРАНЕНИЕ НЕИСПРАВНОСТЕЙ

Таблица поможет Вам в случае обнаружения неисправности самостоятельно устранить дефект, выяснив причину его возникновения.

Неисправность	Причина	Устранение
Вода не поступает	Перекрыта подача воды	Открыть распределительный кран и запорный вентиль
	Отсутствует насадка-регулятор струи	Установить специальную насадку-регулятор струи
Воды поступает меньше, чем ожидалось	Слишком низкий напор воды в системе	Уточнить технические данные
	Наличие загрязнений	Проверить напор воды; прочистить фильтр, запорный вентиль и/или кран
Прибор самопроизвольно включается и выключается	Непостоянный напор воды Недостаточный расход воды	Удалить загрязнения./Повысить напор воды. Закрыть все другие точки отбора воды. Приоткрыть запорный вентиль

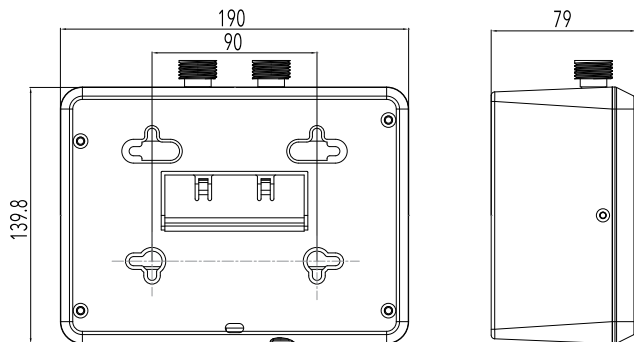
Неисправность	Причина	Устранение
	Нагревательный элемент вышел из строя	Замените нагревательный элемент (осуществляется сервисной службой)
Вы слышите, что прибор включается, но вода не нагревается	Не подключена фаза	Проверить параметры электроподключения (напряжение 230 В) (осуществляется сервисной службой)
	Электроподключение не в порядке	Проверить параметры электроподключения (осуществляется сервисной службой)
Вы не слышите, что прибор включается и вода не нагревается	Перепутаны вход холодной воды с выходом горячей воды	Проверьте подключение воды горячей воды
	Слишком низкий напор воды	Регулировка протока. / Увеличить подачу воды на прибор
	Наличие загрязнений	Прочистить входное и / или выходное отверстие
Температура теплой воды колеблется	Непостоянный напор воды	Стабилизировать напор воды (лучше не использовать горячую воду для нескольких объектов)
	Непостоянное электрическое напряжение	Проверить напряжение
	Расход воды слишком большой. Температура воды на входе слишком низкая	Произвести регулировку протока воды или температуры
Температура теплой воды слишком низкая	Слишком малое потребление электроэнергии	Сравнить измерения температуры воды и расхода с техническими данными. / Проконтролировать напряжение
	Не установлен ограничитель протока	Установите ограничитель протока согласно рис. 1 и 2
Мигание цифр на дисплее*	Проток воды слишком большой и мощности водонагревателя не хватает для того чтобы прогреть весь объем воды до нужной температуры	Необходимо уменьшить проток воды

\* Для NPX Smarttronic Digital

## 15. ГАРАНТИЯ

Гарантийный срок составляет 2 года. Гарантийное обслуживание производится в соответствии с гарантийными обязательствами, перечисленными в гарантийном талоне.

## 16. СРОК СЛУЖБЫ ПРИБОРА

Срок эксплуатации прибора составляет 5 лет при условии соблюдения соответствующих правил по установке и эксплуатации.

## 17. УТИЛИЗАЦИЯ

По окончании срока службы прибор следует утилизировать. Нормы утилизации зависят от региона вашего проживания. Подробную информацию по утилизации увлажнителя вы можете получить у представителя местного органа власти.

## 18. ТРАНСПОРТИРОВКА И ХРАНЕНИЕ

Водонагреватели в упаковке изготовителя могут транспортироваться всеми видами крытого транспорта в соответствии с правилами перевозки грузов, действующими на данном виде транспорта. Условия транспортирования при температуре от -50 до +50 °С и при относительной влажности до 80 % при +25 °С.

При транспортировании должны быть исключены любые возможные удары и перемещения упаковок с водонагревателями внутри транспортного средства. Транспортирование и штабелирование производить в соответствии с манипуляционными знаками указанными на упаковке.

Водонагреватели должны храниться в упаковке изготовителя в условиях хранения от +1 °С до +40 °С и относительной влажности до 80 % при +25 °С.

## 19. ДАТА ИЗГОТОВЛЕНИЯ

Дата изготовления зашифрована в code-128. Дата изготовления определяется следующим образом:

SN XXXXXXXX XXXX XXXXXXXX XXXXX

месяц и год производства

## 20. СЕРТИФИКАЦИЯ ПРОДУКЦИИ

Товар сертифицирован на территории Таможенного союза.

Товар соответствует требованиям:

ТР ТС 004/2011 «О безопасности низковольтного оборудования».

ТР ТС 020/2011 «Электромагнитная совместимость технических средств».

**Изготовитель:** «Сямэнь И-ТЭК Электрик Шауэр Ко., Лтд.»,  
3F, шоссе Синьгуан, 8, промзона Синьян, р-н Хайцан, 361022 Сямэнь, Фуцзянь, Китай.

**Manufacturer:** "Xiamen E-TEC Electric Shower Co., Ltd.",  
3F, NO.8 Xinguang Road, Xinyang Industrial Zone, Haicang District, 361022 Xiamen, Fujian, China.

**Импортер и уполномоченное изготовителем лицо:** ООО "Р-Климат", Россия, 119049, г. Москва, ул. Большая Якиманка, д. 35, стр.1, эт. 3, пом. 1, ком. 4.  
Тел./Факс: +7 (495) 777-19-67, e-mail: info@rusklimat.ru.

Изготовитель оставляет за собой право на внесение изменений в конструкцию и характеристики прибора.

Дизайн и технические характеристики могут отличаться от указанного на упаковке. Для получения более подробной информации обращайтесь к продавцу.

Сделано в Китае.



## ГАРАНТИЙНЫЙ ТАЛОН

Настоящий документ не ограничивает определенные законом права потребителей, но дополняет и уточняет оговоренные законом обязательства, предполагающие соглашение Сторон, либо договор.

### Подтверждаем вас с приобретением техники отличного качества!

Убедительно просим вас во избежание недоразумений до установки/эксплуатации изделия внимательно изучить его инструкцию по эксплуатации. В конструкцию, комплектацию или технологию изготовления изделия, с целью улучшения его технических характеристик, могут быть внесены изменения. Такие изменения вносятся без предварительного уведомления Покупателя и не влекут обязательств по изменению/улучшению ранее выпущенных изделий.

Дополнительную информацию об этом и других изделиях Вы можете получить у Продавца или по нашей информационной линии:

Тел: 8-800-5000775

(По России звонок бесплатный).

E-mail: info@royal-thermo.ru.

Адрес в Интернет: www.royal-thermo.ru

По вопросам гарантийного обслуживания обращайтесь по электронной почте:

customer@royal-thermo.ru

### Внешний вид и комплектность изделия

Тщательно проверьте внешний вид изделия и его комплектность, все претензии по внешнему виду и комплектности предъявляйте Продавцу при покупке изделия. Гарантийное обслуживание купленного вами прибора осуществляется через Продавца, специализированные сервисные центры или монтажную организацию, проводившую установку прибора (если изделие нуждается в специальной установке, подключении или сборке).

По всем вопросам, связанным с техобслуживанием изделия, обращайтесь в специализированные сервисные центры. Подробная информация о сервисных центрах, уполномоченных осуществлять ремонт и техническое обслуживание изделия, находится на вышеуказанном сайте.

### Заполнение гарантийного талона

Внимательно ознакомьтесь с гарантийным талоном и проследите, чтобы он был правильно заполнен и имел штамп Продавца. При отсутствии штампа Продавца и даты продажи (либо кассового чека с датой продажи) гарантийный срок исчисляется с даты производства изделия.

Запрещается вносить в гарантийный талон какие-либо изменения, а также стирать или переписывать указанные в нём данные. Гарантийный талон должен содержать: наименование и модель изделия, его серийный номер, дата продажи, а также имеется подпись уполномоченного лица и штамп Продавца.

В случае неисправности прибора по вине изготовителя обязательство по устранению неисправности будет возложено на уполномоченную изготовителем организацию. В данном случае покупатель вправе обратиться к Продавцу.

Ответственность за неисправность прибора, возникшую по вине организации, проводившей установку (монтаж) прибора возлагается на монтажную организацию. В данном случае необходимо обратиться к организации, проводившей установку (монтаж) прибора.

Для установок (подключения) изделия (если оно нуждается в специальной установке, подключении или сборке) рекомендуем обращаться в специализированные сервисные центры, где можете воспользоваться услугами квалифицированных специалистов. Продавец, уполномоченная изготовителем организация, импортер и изготовитель не несут ответственности за недостатки изделия, возникшие из-за его неправильной установки (подключения).

Настоящая гарантия не дает права на возмещение и покрытие ущерба, произошедшего в результате переделки или регулировки изделия, без предварительного письменного согласия изготовителя, с целью приведения его в соответствие с национальными или местными техническими стандартами и нормами безопасности, действующими в любой другой стране, кроме РФ, где это изделие было первоначально продано.

### Настоящая гарантия распространяется на производственные или конструкционные дефекты изделия

Выполнение ремонтных работ и замена дефектных деталей изделия специалистами уполномоченного сервисного центра производятся в сервисном центре или непосредственно у Покупателя (по усмотрению сервисного центра). Гарантийный ремонт изделия на территории Российской Федерации выполняется в срок не более 45 дней. В случае если во время устранения недостатков товара станет очевидным, что они не будут устранены в определённый срок, стороны могут заключить соглашение о новом сроке устранения недостатков товара.

Гарантийный срок на комплектующие изделия (детали, которые могут быть сняты с изделия без применения каких-либо инструментов, т.е. ящики, полки, решётки, корзины, насадки, щётки, трубки, шланги и др. подобные комплектующие) составляет 3 (три) месяца. Гарантийный срок на новые комплектующие, установленные на изделие при гарантийном или платном ремонте, либо приобретённые отдельно от изделия, составляет 3 (три) месяца со дня выдачи отремонтированного изделия Покупателю, либо продажи последнему этих комплектующих. Гарантийное обслуживание на территории иных стран осуществляется в соответствии с требованиями местного законодательства. По вопросам гарантийного обслуживания можно обращаться к продавцу или по электронной почте.

### Настоящая гарантия не распространяется на:

- периодическое обслуживание и сервисное обслуживание изделия (Чистку, замену фильтров или устройств, выполняющих функции фильтров);
- любые адаптации и изменения изделия, в т.ч. с целью усовершенствования и расширения обычной сферы его применения, которая указана в Инструкции по эксплуатации изделия, без предварительного письменного согласия изготовителя.

### Настоящая гарантия также не предоставляется в случаях, если недостаток в товаре возник в результате:

- использования изделия не по его прямому назначению, не в соответствии с его Инструкцией по эксплуатации, в том числе эксплуатации изделия с перегрузкой или совместно со вспомогательным оборудованием, не рекомендуемым Продавцом, уполномоченной изготовителем организацией, импортером, изготовителем;
- наличия на изделии механических повреждений (сколов, трещин и т.д.), воздействий на изделие чрезмерной силы, химически агрессивных веществ, высоких температур, повышенной влажности/запылённости, концентрированных паров, если что-либо из перечисленного стало причиной неисправности изделия;
- ремонта/наладки/инсталляции/адаптации/пуска изделия в эксплуатацию не уполномоченными на то организациями/лицами;
- неаккуратного обращения с устройством, ставшего причиной физических, либо косметических повреждений поверхности;
- если нарушены правила транспортировки/хранения/монтажа/эксплуатации;
- стихийных бедствий (пожар, наводнение и т.д.) и других причин, находящихся вне контроля Продавца, уполномоченной изготовителем организации, импортера, изготовителя и Покупателя, которые причинили вред изделию;
- неправильного подключения изделия к электрической или водопроводной сети, а также неисправностей (несоответствие рабочих параметров) электрической или водопроводной сети и прочих внешних сетей;
- дефектов, возникших вследствие попадания внутрь изделия посторонних предметов, жидкостей, кроме предусмотренных инструкцией по эксплуатации, насекомых и продуктов их жизнедеятельности и т.д.;
- необходимости замены ламп, фильтров, элементов питания, аккумуляторов, предохранителей, а также стеклянных/фарфоровых/матерчатых и перемещаемых вручную деталей и других дополнительных быстроизнашивающихся/сменных деталей изделия, которые имеют собственный ограниченный период работоспособности, в связи с их естественным износом;

- дефектов системы, в которой изделие использовалось как элемент этой системы.

### Особые условия гарантийного обслуживания водонагревательных приборов

Настоящая гарантия не предоставляется, если неисправности в водонагревательных приборах возникли в результате:

- замерзания или всего лишь однократного превышения максимально допустимого давления воды, указанного на заводской табличке с характеристиками водонагревательного прибора;
- эксплуатации без защитных устройств или устройств, не соответствующих техническим характеристикам водонагревательных приборов;
- использование коррозионно-активной воды;
- коррозии от электрохимической реакции, несвоевременного технического обслуживания водонагревательных приборов в соответствии с инструкцией по эксплуатации (в том числе: несоблюдение установленных инструкцией периодичности и сроков проведения технического обслуживания, в объеме, указанном в инструкции).

Покупатель предупрежден о том, что если товар отнесен к категории товаров, предусмотренных «Перечнем непродовольственных товаров надлежащего качества, не подлежащих обмену» Пост. Правительства РФ от 31.12.2020 № 2463 он не вправе требовать обмена купленного изделия в порядке ст. 25 Закона «О защите прав потребителей» и ст. 502 ГК РФ. С момента подписания Покупателем Гарантийного талона считается, что:

- вся необходимая информация о купленном изделии и его потребительских свойствах предоставлена Покупателю в полном объеме, в соответствии со ст. 10 Закона «О защите прав потребителей»;
- покупатель получил Инструкцию по эксплуатации купленного изделия на русском языке и
- покупатель ознакомлен и согласен с условиями гарантийного обслуживания/особенностями эксплуатации купленного изделия;
- покупатель претензий к внешнему виду/комплектности купленного изделия не имеет.

Отметить здесь, если работа изделия проверялась в присутствии Покупателя.

Подпись Покупателя: \_\_\_\_\_

Дата: \_\_\_\_\_





Ф.И.О. покупателя: .....

Адрес: .....

Телефон: .....

Код заказа: .....

Дата ремонта: .....

Сервис-центр: .....

Мастер: .....

Ф.И.О. покупателя: .....

Адрес: .....

Телефон: .....

Код заказа: .....

Дата ремонта: .....

Сервис-центр: .....

Мастер: .....

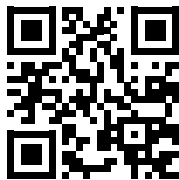

Больше полезной  
и интересной информации  
о приборах и аксессуарах  
Royal Thermo – на сайте  
[www.royal-thermo.ru](http://www.royal-thermo.ru)

Единая служба технической поддержки:  
8 800 500 07 75 (звонок по России бесплатный).

В тексте и цифровых обозначениях  
инструкции могут быть допущены  
технические ошибки и опечатки.  
Изменения технических характеристик  
и ассортимента могут быть произведены  
без предварительного уведомления.

2023/1

