

# ROC

## Конденсационный настенный газовый котел

### *РУКОВОДСТВО ПО ЭКСПЛУАТАЦИИ*



Серия X-Dazzle

Благодарим Вас за выбор полностью автоматического отопительного котла ROC® с микрокомпьютерным управлением и конденсационного газового котла ГВС нового поколения (далее именуемого настенным котлом). Конденсационный настенный котел ROC® - это оптимизированная функциональная конструкция, улучшенное качество, благодаря использованию передовых европейских технологий в сочетании с материалами из Китая, наши изделия привлекают клиентов отличной технологией производства, высокой надежностью, изысканным дизайном. Газовый котел ROC® гарантирует вам безопасные, энергоэффективные и комфортные условия проживания.

Перед установкой и использованием обязательно прочтите это [Руководство], чтобы убедиться в правильном использовании изделий. После прочтения этого [Руководства], сохраните его для дальнейшего использования. Если вам нужна какая-либо техническая консультация или техническое обслуживание, свяжитесь с вашим местным сервисным центром или нашим отделом технического обслуживания.

**Компания оставляет за собой право изменять содержание Руководства без предварительного уведомления.**

## *Содержание*

- 4. Риск неправильного использования
  - 5. Описание
  - 7. Особенности
  - 9. Группа безопасности газового котла
  - 10. Техника безопасности
  - 12. Функции главной панели управления
  - 17. Первый запуск
  - 19. Правильное включение/выключение, очистка и техническое обслуживание изделия
  - 20. Перечень основных работ перед ремонтом
  - 21. Технические данные
  - 22. Габариты и положение подключения труб
- Приложение: Упаковочный лист изделия в сборе**

## Предупреждение

- ⚠ Внимание:** Неправильный монтаж причинит вред людям, животным и имуществу.
- ⚠ Примечание:** При установке котла необходимо строго следовать инструкции по эксплуатации и соответствующим правилам.
- ⚠ Примечание:** Только официальный представитель или техники, уполномоченные нашей компанией, могут отремонтировать или заменить запасные части или весь отопитель.
- ⚠ Примечание:** Допускается использовать только оригинальные запасные части во избежание снижения безопасности продукции.
- ⚠ Внимание:** Категорически запрещается заменять коаксиальный дымоход на однотрубный дымоход.
- ⚠ Примечание:** Для ремонта регуляторов и контроллеров давления газа во время ремонта бытовой техники обращайтесь в сервисную службу нашей компании.
- ⚠ Примечание:** Не покупайте приборы, модифицированные дилерами, а покупайте оригинальные продукты у них продукты нашей компании для обеспечения безопасности.
- ⚠ Примечание:** При установке прибора установите газовый запорный клапан на трубу перед отопителем.
- ⚠ Примечание:** Отопитель не должен устанавливаться вблизи индукционных плит, микроволновых печей и других приборов с сильным электромагнитным излучением.
- ⚠ Внимание:** Категорически запрещается снимать какие-либо уплотнения с прибора.
- ⚠ Примечание:** При чистке прибора не следует использовать агрессивные чистящие средства.
- ⚠ Внимание:** Отопитель категорически запрещается устанавливать в спальне, гостиной, ванной комнате.
- ⚠ Опасно:** Дети и те, кто не может с ним обращаться, не должны пользоваться прибором, а детям строго запрещено играть с ним.
- ⚠ Примечание:** Пользователь не должен изменять предохранительный клапан отопления и сливной клапан отопительной воды, они должны заменяться сервисным мастером.
- ⚠ Примечание:** Запрещается прятать прибор перед установкой.
- ⚠ Обязательно:** Персонал по техническому обслуживанию и проверке должен отмечать результаты ремонта и проверки на изделии после ремонта.
- ⚠ Примечание:** Система распределения электроэнергии в помещении должна иметь заземляющий провод; выключатель подключения прибора нельзя устанавливать в помещении с ванной или душем; вилки и розетки должны пройти соответствующие сертификаты.
- ⚠ Примечание:** Во избежание повреждения оборудования или трубопроводов морозом во время длительного периода простоя в зимнее время необходимо слить всю воду в системе отопления и водоснабжения устройства.



## Описание

### Описание внешней конструкции

Клапан выпуска воздуха

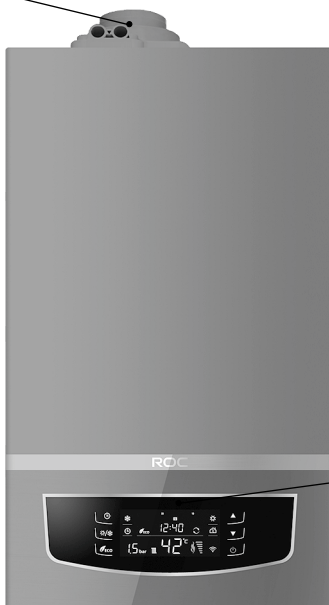

Главная панель управления

Манометр

Вода отопления  
Выход

Горячая вода  
бытового назначения  
Выход

Выход конденсационной воды

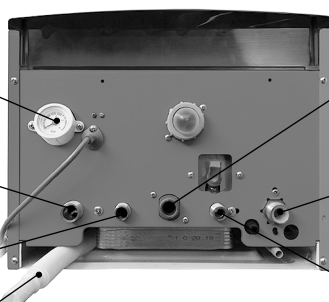

Выход газа

Обратная вода  
Вход

Холодная вода  
Вход



## Описание

### Описание внутренней конструкции

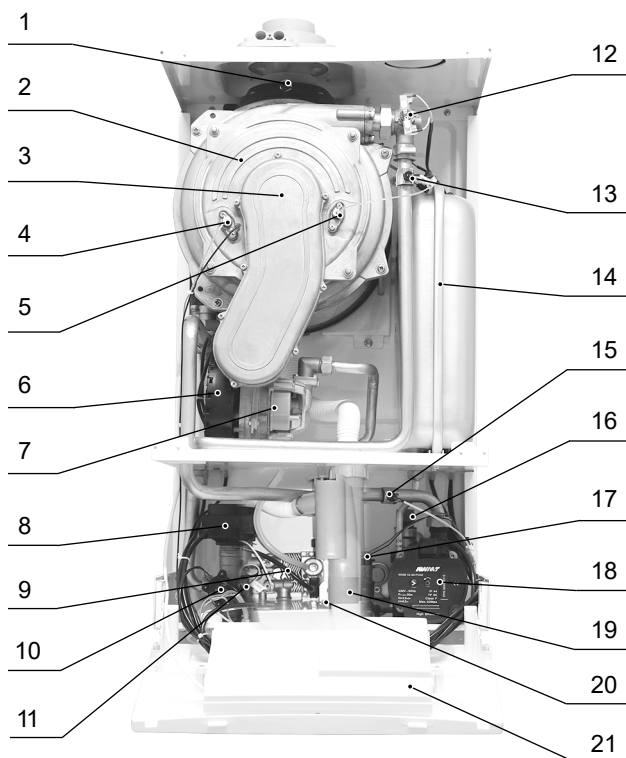

1. Датчик температуры дымовых газов

2. Теплообменник

3. Горелка

4. Игла зажигания

5. Датчик для обнаружения пламени

6. Вентилятор

7. Газовоздушный смеситель

8. Двигатель трехходового клапана

9. Пластиновый теплообменник

10. Реле давления воды

11. Датчик температуры горячей воды

12. Защита от перегрева

13. Датчик температуры нагрева

14. Расширительный бачок

15. Датчик температуры обратной воды отопления

16. Предохранительный клапан сброса давления

17. Датчик объема потока воды

18. Насос

19. Сифонная трубка

20. Газовый клапан

21. Блок электроники



## Особенности

### Конденсационная теплообменная система

В изделии используется конструкция теплообменника конденсационного типа. Конструкция змеевика с тройным контуром адекватно поглощает тепло дымовых газов, КПД может достигать 108%, сверхнизкое содержание CO и NOX. Температура дымовых газов может достигать 50 °С. Результат конденсации очевиден и экологичен.

### Обеспечен контроль пропорции газа по типу PWM

Наша ключевая технология - это система управления. В соответствии с информацией обратной связи от датчика температуры и давления. Система может автоматически регулировать объем подачи газа, регулировать температуру отопления и горячей воды, которая выше установленной вами температуры, что позволяет значительно экономить энергию.

### Установлено несколько защитных устройств

Наши изделия имеют самое надежное защитное устройство в данной отрасли. Принята система выпуска воздуха с равновесной силой, в которой камера сгорания и каналы выпуска воздуха полностью герметичны. Она может поглощать свежий воздух, выпускать отработанный воздух после сжигания и устранять вред CO для организма человека. Есть несколько устройств защиты от перегрева, защиты от возгорания, защиты от образования отложений в дымоходе, защиты от избыточного давления, защиты для предотвращения замерзания.

### Принят бесшумный способ работы

Установлено устройство для поглощения шума в горелке для поглощения всего шума при горении. В то же время, благодаря малошумному превосходному вентилятору, циркуляционному насосу и безупречной герметичной системе, общий шум будет минимальным. Это гарантирует тишину в эксплуатации.



## Особенности

Внедрен  
международный  
комплексный подход

Международный комплексный подход автоматической регулировки, чтобы уменьшить вероятность неисправности любого рода. Эта конструкция является прорывом в области международных технологий отопления и демонстрирует наши широкие возможности.

Используются прочные  
и надежные  
компоненты

Первоклассные ключевые компоненты обеспечивают качество и эксплуатацию изделия. Внутренний материал имеет термическую и антисептическую обработку, а стекло, на котором мы используем специальное покрытие красивого и элегантного цвета, повышает долговечность и безопасность изделий.

Функция при  
отключении питания

Если питание отключается во время работы котла, эта функция сохранит все уставки, которые были сохранены до отключения питания. Котел будет выполнять все уставки автоматически, как только питание заработает, как и раньше.

Микрокомпьютерный  
чип контролирует и  
предотвращает  
образование накипи

Система теплообмена с высоким качеством и конструкцией для предотвращения образования накипи подключена к современному микрокомпьютерному чипу, контролирующему температуру для задержки образования накипи.

Изысканный дизайн и  
простая установка

Благодаря изысканному дизайну и компактной внутренней конструкции наши изделия просты в установке и обслуживании. Коаксиальная приточно-вытяжная труба изготавливается в соответствии с моделью изделия, что значительно сокращает время монтажа.





## Группа безопасности газового котла

Четырехкратная защита от перегрева

Есть четыре защитных устройства, предотвращающих общий перегрев, перегрев отопительной воды, перегрев бытовой горячей воды, перегрев отработанного воздуха. При перегреве данная система автоматически отключит подачу газа и выключит котел.

Система безопасного зажигания

Во избежание вспышки газа, данная система обеспечивает минимальную подачу газа в момент зажигания.

Индукционная система слежения при нестандартном горении

При нестандартном горении подача газа автоматически прекращается.

Система предотвращения загрязнения

Котел комплектуется различными фильтрами, что позволяет увеличить срок его эксплуатации.

Защита от отсутствия воды в контуре отопления

Это устройство может определить, есть ли утечка воды в отопительной трубе. Если есть утечка, система автоматически произведет отключение подачи газа. Котел повторно запускается после залива воды в соответствии с процедурой первого запуска.

Система самодиагностики

Данная система оперативно определяет причину выхода котла из строя. Это гарантирует безопасную и надежную работу устройства.

Контроль пламени

После запуска котла, датчик пламени следит за наличием пламени и определяет корректность работы в целом.

Защита от отсутствия воды

Определяет давление воды (защита от низкого давления воды) для обеспечения безопасной работы устройства.

Другие системы защиты

Защита от скопления отработанных газов, защита повторного зажигания, защита от повышенного давления, автоматическая система регулировки подачи воздуха, защита от замерзания системы, защита от утечки газа, защита от отключения воды/газа.



## Техника безопасности

### 1. Проверьте тип газа перед использованием

- Необходимо использовать только определенный тип газа и под определенным давлением, что указано на специальной этикетке, закрепленной на устройстве.
- Не допускается менять тип газа. Если необходимо изменить тип газа, свяжитесь с нашим отделом послепродажного обслуживания.

#### Важные меры для обеспечения безопасности!

### 2. Проверьте напряжение (220В)

- Напряжение 220В/50Гц, переменный ток.
- После проверки напряжения подключите вилку. (рабочее напряжение: 220 В±15%, если оно нестабильное, лучше установить стабилизатор).

 **Внимание!** Чтобы избежать риска утечки, розетку следует подключить к надежному заземляющему устройству.

### 3. По окончании закройте клапан подпитки воды

- После использования клапана подпитки воды клапан подпитки воды необходимо немедленно закрыть, в противном случае предохранительный клапан автоматически выпустит воду, когда давление в трубопроводе превысит 3 бар. Во избежание несчастных случаев обязательно закройте клапан подпитки воды.

### 4. Проверка переключателя подачи газа перед использованием

- Проверьте средний выключатель, подсоединенный к газовой трубе, чтобы убедиться в отсутствии утечки.
- Убедитесь, что давление газа и объем подачи газа соответствуют требованиям нашего изделия.

### 5. Убедитесь в состоянии подключения клапана для отопления

- Убедитесь, открыты ли клапаны для подключения систем отопления и охлаждения в каждой комнате или нет.
- Труба с параллельным соединением не может эксплуатироваться менее чем на одно открытие группового охлаждающего клапана.

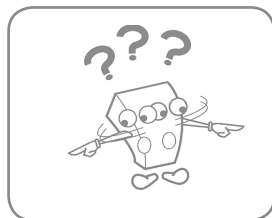
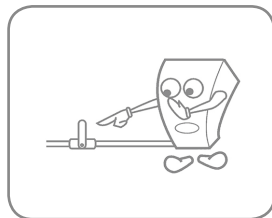
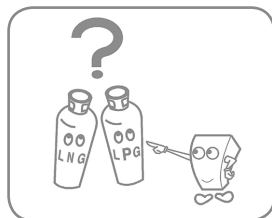



## Техника безопасности

### 6. Проверьте окружающую среду изделия

- Не ставьте изделие в место, где оно будет подвержено влиянию погодных условий (дождь и солнце).
- Устраните горючие и взрывоопасные материалы, окружающие изделие. Запрещается вешать одежду для просушки на дымоход.
- Температура дымохода и трубы для подачи воды очень высока. Будьте аккуратны!

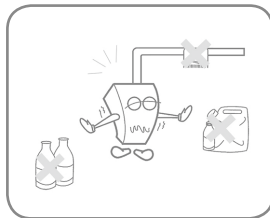

### 7. Убедитесь в отсутствии утечек газа

- Необходимо использовать мыльную воду, чтобы проверить газовую трубу на наличие утечки газа (когда вы наливаете мыльную воду на газовую трубу, если появляется пузырь воздуха, это означает, что произошла утечка газа). Следует немедленно перекрыть подачу газа и обратиться к местному поставщику газа.

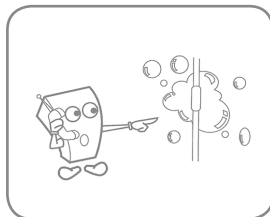

### Важные правила техники безопасности!

### 8. Предотвращение замерзания зимой

- При работе отопления нагреватель должен быть исправным. (включая воду, электричество, газ). В нагревателе есть устройство для предотвращения замерзания, поэтому нагреватель будет работать автоматически при низкой температуре.
- Во время сезона заморозков или когда дома никого нет в течение длительного времени, слейте воду из котла и из отопительной трубы, отключите подачу газа и выньте вилку из розетки, чтобы предотвратить замерзание.

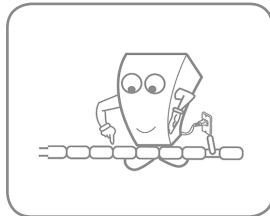

### 9. Техника безопасности при заполнении

- Выньте вилку из розетки, когда котел заполнится, чтобы не повредить нагреватель.

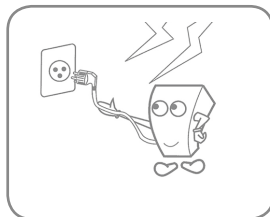

### Внимание!

- Пользователи должны строго следовать приведенному выше предупреждению о безопасности.
- Это изделие должно собираться, регулироваться и регулярно обслуживаться профессиональными специалистами, аккредитованными производителем, если же конфигурация уплотнения нарушена, котел не может работать.



## Функции главной панели управления

### Названия функций панели управления

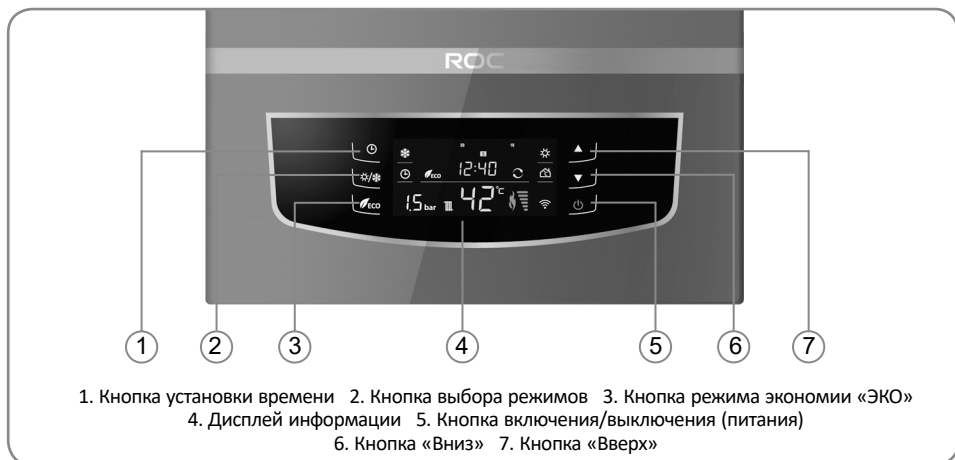

### Отображение значков на дисплее





## Функции главной панели управления

### Функции на главной панели управления

- Кнопка установки времени [Timing] — Длительное нажатие в течение 5 секунд в качестве настройки часов и недели, когда котел находится в выключенном состоянии, и в качестве кнопки активации предварительного нагрева, когда он включен.
- Кнопка выбора режима [Mode] — Кнопка переключения для летнего/зимнего режима и длительное нажатие в течение 5 секунд для согласования скорости вентилятора.
- Кнопка режима экономии [ECO] — Нажмите эту кнопку, чтобы включить экономичный режим работы (принудительное отключение через 10 минут при постоянной температуре). Значок мигает во время ЭКО-режима, в противном случае индикатор горит постоянно.
- Кнопка «вверх» [Up] — Повышение целевой температуры или повышение параметра настройки.
- Кнопка «вниз» [Down] — Понижение целевой температуры или повышение параметра настройки.
- Кнопка включения/выключения [ON/OFF] — Длительное нажатие более 3 секунд в качестве включения/выключения, а также в качестве кнопки подтверждения в состоянии настройки и в качестве кнопки сброса при неисправности.

### Отображение функций на дисплее

- Значок зимнего режима : Отображается при выборе зимнего режима.
- Значок неисправности : Значок мигает при неисправности, в противном случае он не отображается.
- Значок предотвращения замерзания : Статический дисплей защиты насоса от замерзания, мигающий при прогреве против замерзания. (функция защиты от замерзания также выполняется в выключенном состоянии).
- Значок летнего режима : Отображается при выборе летнего режима.
- Значок предварительной настройки : Активируйте режим предварительной настройки, он будет отображаться статично при выполнении ежедневной предварительной настройки и мигать при выполнении недельной предварительной настройки, или он не будет отображаться.
- Значок «ЭКО» : он будет отображаться только после входа в это состояние.
- Значок контроля комнатной температуры : он будет отображаться при включенном питании; мигает при подключении термостата OT.
- Значок давления в трубе : Отображение фактического значения давления в трубе, когда давление воды в трубе составляет  $< 0,5 \text{ бар} > 2,0 \text{ бар}$ , значение давления будет отображаться динамически; когда давление воды составляет  $< 0,5 \text{ бар} > 3,5 \text{ бар}$ , будет сообщен код ошибки давления воды (отображается при подключении питания)
- Значок горячей воды : Отображается динамически только при получении сигнала о подаче горячей воды.
- Значок отопления : Отображается в режиме отопления.



## Функции главной панели управления

- Значок температуры отопления/горячей воды : Отображение температуры нагрева при работающем отоплении, отображение температуры горячей воды при использовании бытовой горячей воды, отображение кода неисправности при неисправности.
- Значок уровня и силы пламени : Значок пламени мигает при зажигании, отображается шесть уровней в соответствии с динамическим потоком пропорционального клапана после обнаружения пламени.
- Значок периода времени : Отображается, когда активирована предварительная настройка и период времени действителен, в противном случае значок не будет отображаться.
- Значок недели : Текущий день отображается статически при включении/выключении котла или ежедневной предварительной настройке, он отображается в режиме недельного хронометража, а текущий день отображается динамически.
- Значок времени : Отображение текущего времени (отображается при подключении питания)

### Включение/выключение газового котла

- Длительное нажатие кнопки [On/Off] более 3 секунд для включения/выключения.

### Выбор температуры нагрева

- После 10 минут поддержания постоянной температуры котел будет принудительно выключен и перезапущен после достижения точки возврата температуры.

### Выбор температуры нагрева

**Пример: Желаемая температура нагрева составляет 55°C**

- В режиме отопления нажмите кнопку нагрева [Вверх / Вниз ], чтобы установить температуру нагрева. Когда мигает заданная температура, установите температуру на уровне 55°C.
- Горячая вода предварительно используется в режиме отопления, откройте кран горячей воды, и котел будет работать в соответствии с заданной температурой.
- Котел автоматически вернется в режим отопления при закрытии крана горячей воды.

### Как установить температуру горячей воды





**Пример: Желаемая температура горячей воды до 45°C.**

- В летнем режиме нажмите кнопку горячей воды [Вверх / Вниз ], чтобы установить температуру горячей воды. Когда мигнет заданная температура, установите температуру на 45 °C (можно установить непосредственно при использовании горячей воды в любое время).





## Функции главной панели управления

### Настройки времени

- В выключенном состоянии длительное нажатие кнопки более 3 секунд для установки минуты и совпадение с кнопкой [Вверх ▲ / Вниз ▼] для калибровки; снова нажмите кнопку [Время] , чтобы установить час; снова нажмите кнопку [Время] , чтобы установить неделю; нажмите кнопку [Время]  кнопка или кнопка [Вкл/выкл]  для сохранения и выхода (или автоматического сохранения и выхода без ввода в течение 20 секунд) из состояния настройки времени.



**Процесс сопоставления: Минута - Час- Неделя - Выход**

### Предварительная настройка включения



- Во включенном состоянии нажмите кнопку [Установка времени] , чтобы активировать "Ежедневное время", и снова нажмите кнопку [Установка времени] , чтобы активировать "Еженедельное время"; нажмите кнопку [Установка времени]  в третий раз, чтобы отключить функцию синхронизации.

**Процесс включения: Ежедневное время - Еженедельное время- Отключить**

### Установка ежедневного времени

- В режиме "Ежедневное время" длительное нажатие кнопки [Установка времени]  > 5 секунд для установки ежедневного времени (от 0 до 23' тактового периода); Мигает в первой временной шкале, а затем нажмите кнопку [Установка времени] , чтобы разрешить или запретить нагрев в этот период; Нажмите [Вверх ▲ / Вниз ▼] кнопка для выбора другого периода времени, нажмите кнопку [Вкл/Выкл] , чтобы сохранить и выйти (или автоматически сохранить и выйти без ввода в течение 20 секунд) из состояние настройки "Ежедневное время". Значки текущего дня и недели отображаются статически при работе с ежедневным установленным временем.

### Установка еженедельного времени

- Введите настройку "Еженедельное время", значок понедельника мигает, а другие значки отображаются статически. и нажмите кнопку [Вверх ▲ / Вниз ▼], чтобы выбрать другие даты; если мигает значок определенного дня недели, нажмите кнопку [Установка времени]  еще раз, чтобы войти в настройку "Ежедневное время" (обратитесь к настройке "ежедневное время" для конкретной операции); нажмите [Вкл/выкл]  кнопка для выхода из настройки "Ежедневного времени" текущего дня; Нажмите клавишу [Вверх ▲ / Вниз ▼], чтобы выбрать следующую дату, или нажмите кнопку [Вкл/Выкл] , чтобы сохранить и выйти (или автоматически сохранить и выйти без ввода в течение 20 секунд) из состояния настройки "Еженедельное время". Значок текущего дня и недели отображается динамично при работе с еженедельным временем.



## Функции главной панели управления

### Настройки времени

- Во включенном состоянии без неисправностей нажимайте кнопку [Режим] более 5 секунд, чтобы перейти в режим самонастройки скорости вентилятора (вентилятор автоматически переключится с низкой скорости на высокую в соответствии с заданным значением), отображать FL (слабый поток) на низкой скорости, отображать FH (сильный поток) на высокой скорости, а также автоматически сохранять и выйдете из состояния сопоставления после завершения сопоставления.

### Индикация неисправностей и техническое обслуживание

Индикация неисправностей	Значение кода	Причина неисправности
E 1	Неисправность дымохода	Неисправность по давлению воздуха или скорости воздуха
E 2	Неисправность нагревательного терморезистора с отрицательным ТКС	Разомкнутая цепь и короткое замыкание терморезистора с отрицательным ТКС
E 3	Неисправность душевого терморезистора с отрицательным ТКС	
E 4	Неисправность по перегреву	Когда температура воды в трубе превышает >93°C, реле перегрева отключается
E 5	Неисправность цепи газового клапана	Выходная цепь газового клапана неисправна
E 6	Отказ зажигания	Невозможно обнаружить пламя
E 7	Ошибка по ложному пламени	Цепь обнаружения пламени вышла из-под контроля
E 8	Неисправность терморезистора с отрицательным ТКС обратной воды	Разомкнутая цепь или короткое замыкание терморезистора с отрицательным ТКС; температура более 90 °C
E 9	Неисправность терморезистора с отрицательным ТКС дымохода	
E A	Неисправность наружного терморезистора с отрицательным ТКС	Разомкнутая цепь и короткое замыкание терморезистора с отрицательным ТКС
E b	Неисправность по пламени	После выключения котла на 4 с возникает пламя
E C	Неисправность связи	Связь прервана или нарушена
E P	Неисправность трубы	Реле давления воды не срабатывает
E E	Неисправность EEPROM	Неисправность по данным памяти EEPROM
EL	Неисправность преобразователя частоты насоса	Неисправность преобразователя частоты насоса или мощность менее 12 Вт
LV	Напряжение питания слишком низкое	Напряжение питания ниже 150 В
HV	Напряжение питания слишком высокое	Напряжение питания выше 270 В





## Первый запуск

### ⚠ Особое примечание!

Мы рекомендуем пользователю установить и использовать устройство для фильтрации воздуха. Воздушный фильтр отфильтровывает частицы пыли в воздухе, чтобы воздух, поступающий в камеру сгорания с полным предварительным смешиванием, был очищен раньше, что снижает частоту возникновения неисправностей и увеличивает срок службы.

### ⚠ Особое примечание!

Мы рекомендуем пользователю использовать системное моющее средство (FERNOX F3). Перед началом работы тщательно промойте всю систему отопления, удалите возможные посторонние предметы, чтобы избежать блокировки системы и повреждения котла (специальные операции - ознакомьтесь с руководством по эксплуатации системного моющего средства FERNOX F3).

### ⚠ Особое примечание!

Мы рекомендуем использовать системный фильтр (FERNOX TF1). Системный фильтр FERNOX TF1 может эффективно устранять магнитные и немагнитные загрязнители в системе (специальные операции - ознакомьтесь с руководством по эксплуатации системного фильтра FERNOX TF1).

### 1. Подпитка воды системы отопления

● Поверните [**клапан подпитки воды**] (против часовой стрелки), в то же время откройте вентиляционный клапан отопления в каждой комнате, закройте вентиляционный клапан до тех пор, пока вода не вытечет. Когда индикатор манометра покажет 1-1,2 бар, поверните [**клапан подпитки воды**] (направление по часовой стрелке).







⚠ **Внимание!** Давление воды в газовом котле не может превышать 1,2 бар. Помните, что клапан подпитки воды необходимо закрыть после подпитки воды, в противном случае будет включен предохранительный клапан сброса давления для сброса чрезмерно высокого давления в системе отопления. Чтобы избежать повреждения имущества, подсоедините водопроводную трубу от выхода предохранительного клапана к напольному трапу.





⚠ **Внимание!** Компания ROC рекомендует использовать защитное средство для системы (FERNOX F1), добавьте защитное средство для системы в трубопровод после подпитки воды. Концентрация системного средства должна составлять около 0,5%. После добавления системного защитного средства, добавьте пакет с защитным средством, чтобы проверить концентрацию системного защитного средства (специальные операции - ознакомьтесь с руководством по эксплуатации системного защитного средства FERNOX F1).

## Первый запуск

### 2. Эксплуатация

- Вставьте вилку и подключите питание, включите газовый клапан и подключитесь к газу, нажмите кнопку **[Вкл/выкл]**  на панели управления, чтобы запустить котел, циркуляционный насос работает одновременно, чтобы выпустить воздух из системы отопления, проверьте индикатор манометра во время процесса выпуска, чтобы наблюдать если давление снижается. Если давление меньше 0,7 бар, вам следует снова добавить воду (способ подачи воды такой же, как указано выше), когда давление сбалансировано, нажмите кнопку **[Режим]** , чтобы подтвердить работу системы в зимнем режиме (на цветном экране отображается значок зимы), система переключится в нормальное состояние, затем автоматически включится и загорится. Нажатием кнопки **[Вверх]**  / **[Вниз]**  можно установить температуру воды на выходе нагрева, диапазон составляет 30°C ~ 80°C, подогрев пола составляет 30°C ~ 60°C.

- При использовании ГВС включите насадку для душа или кран с горячей водой, нажмите кнопку **[Вверх]**  / **[Вниз]** , чтобы установить температуру горячей воды на выходе (диапазон регулировки температуры ГВС составляет 30°C ~ 55°C). Объем выходного потока ГВС зависит от длины трубы горячего водоснабжения, горячая вода должна вытекать только после того, как вытекла вся холодная вода.

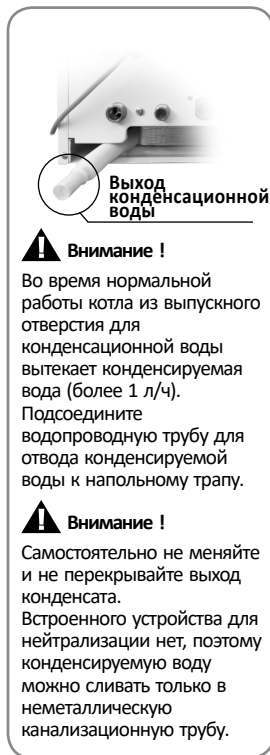

#### **⚠ Внимание !**

Во время нормальной работы котла из выпускного отверстия для конденсационной воды вытекает конденсируемая вода (более 1 л/ч). Подсоедините водопроводную трубу для отвода конденсируемой воды к напольному трапу.

#### **⚠ Внимание !**

Самостоятельно не меняйте и не перекрывайте выход конденсата. Встроенного устройства для нейтрализации нет, поэтому конденсируемую воду можно сливать только в неметаллическую канализационную трубу.

### 3. Конечная операция

- Пробный запуск можно завершить и перейти к нормальной работе после настройки на комфортную температуру.
- В газовом котле может не хватать воды после длительной работы, когда давление, указанное на манометре, ниже указанного выше значения, вы можете долить воду в соответствии с описанным выше способом (лучше, если индикатор на манометре указывает на 1-1,2 бар).

**⚠ Внимание!** Первый запуск газового котла проводить после установки и квалифицированного осмотра.

**⚠ Внимание!** По такой причине, как место установки или окружающая среда и т.д., предохранительный клапан сброса давления может автоматически выпускать мало воды во время нормальной работы, это вызвано тепловым расширением воды внутри круглой трубы. К выпускному отверстию можно подсоединить пластиковую трубку для сброса давления и слива воды или соответствующего регулирования давления воды при подпитке воды.



## Включайте/выключайте котел правильно! Очистка и техническое обслуживание изделия

### 1. Запуск котла

● При повторном запуске газового котла после выключения газового котла сначала проверьте манометр. Если давление меньше 0,7 бар, залейте воду снова в соответствии со способом залива на странице “Первый запуск”. Вставьте вилку и подключите питание и газ, включите газовый котел в соответствии с процедурой на странице “Первый запуск” после повторного залива воды (давление составляет 1-1,2 бар).

### 2. Неиспользование в течение непродолжительного периода

● Газовый котел необходимо выключить, если он не будет использоваться в течение короткого периода времени. Нажмите [ВКЛ/ВЫКЛ] , и затем котел выключится. Когда газовый котел находится в выключенном состоянии, сохраняйте подачу тока и газа. Газовый котел будет работать в соответствии с программой самозащиты.

### 3. Отключение на длительный период

● Газовый котел необходимо выключить, если он не будет использоваться в течение длительного периода времени. Нажмите кнопку , и котел выключится. Отключите подачу тока и газа, закройте газовые реле и клапаны для системы отопления/горячего водоснабжения. Для предотвращения замерзания слейте всю воду в котле (отопление и горячая вода бытового назначения) и в трубе отопления, закройте газовый клапан котла и выдерните вилку.

### 4. Очистка и техническое обслуживание

● Газовый котел необходимо чистить и обслуживать более одного раза в год. Если обслуживание проводить реже, засор в каждой трубе будет ухудшать производительность и создавать некоторый шум, что может стать причиной неисправности. Если это произойдет, свяжитесь с нашим отделом послепродажного обслуживания и очистите котел под руководством квалифицированного специалиста (очистка и техническое обслуживание должны проводиться до начала отопительного периода).

**⚠ Внимание!** Пользователю рекомендуется подписать договор об очистке и техническом обслуживании с вашим региональным специалистом, уполномоченным нашей компанией.

Техническое обслуживание	Проверка один раз в год	Проверка один раз в два года
Проверка обтюратора	✓	✓
Чистка теплообменника и дымохода	✓	✓
Чистка камеры сгорания, вентилятора и трубки Вентури	✓	✓
Проверка котла на предмет электричества и газа	✓	✓
Проверка объема и давления потока газа	✓	✓
Проверка всей вентиляции и дымоудаления	✓	✓
Чистка горелки и проверка функции зажигания	✓	✓
Проверка водяной системы	✓	✓
Анализ состояния горения	–	✓
Проверка смазки компонентов	–	✓
Проверка герметичности газового устройства	–	✓
Чистка вторичного теплообменника	–	✓
Проверка работоспособности электрических и электронных компонентов	–	✓
Объем потока и скорость вентилятора	–	✓

**Пояснение:** ✓ обязательно, – необязательно.



## Перечень основных работ перед ремонтом

Ненормальное явление	Причины ненормальности	Способ обслуживания
Есть запах газа	Закройте средний клапан, соединенный с газовой трубой. Не включайте и не выключайте электрооборудование, а затем выполните проветривание. Обратитесь к поставщику или в местный отдел послепродажного обслуживания для оперативного ремонта. Регулярно используйте мыльную пену, чтобы убедиться, нет ли утечки газа на соединении газовой трубы.	
Нет зажигания	Сломался ли предохранитель? Нормально ли работает источник питания? Нормально ли подается газ?	Замените на новый предохранитель (250 В/3А). Проверьте внешнюю электрическую цепь. Откройте средний клапан, если газ израсходован (при условии, что вы используете сжиженный газ), замените газовый баллон.
Во время процесса запуска возникает какой-то нестандартный шум.	Не заблокирована ли приточно-вытяжная труба? Не заблокирована ли отопительная труба?	Обратитесь к руководству по установке, осмотрите трубу отопления и средний клапан.
Есть запах дыма	Правильна ли установка приточно-вытяжной трубы? Есть ли какие-то зазоры на дымовой трубе? Пламя нормальное? (Есть ли желтое пламя?)	Обратитесь к руководству по установке. Устраните зазоры. Чистите и обслуживайте более одного раза в год.
Плохой нагревательный эффект	Находится ли выбор функции в режиме ГВС? Не заблокирована ли труба отопления? Открыт ли распределительный клапан радиатора? Не установлена ли слишком низкая температура отопления? Есть ли воздух в радиаторе?	Перейдите в режим отопления. Осмотрите трубу отопления и средний клапан. Сначала сравните площадь каждого помещения и сравните открытое состояние клапанов для распределителей. Установите подходящую температуру. Выкачайте весь воздух из трубы.
Нет горячей воды (или вода не горячая)	Не установлена ли слишком низкая температура? Есть ли несколько мест, в которых вода используется одновременно? Есть ли утечка в трубе горячей воды? Не слишком ли низкое давление подачи воды? Закрыт ли клапан подачи воды?	Перейдите на подходящую температуру. Дозируйте количество горячей воды из кранов. Заделайте места, где протекает вода. Примите некоторые меры (например, добавьте насос повышенного давления), когда давление воды составляет менее 0,02 МПа (0,2 бар). Откройте клапан для подачи воды.

**Примечание:** Если вышеуказанная неисправность сохраняется после проверки, устранения и повторного запуска, обратитесь в службу послепродажного обслуживания.



## Технические данные

Модель		LL1GBQ24-B26CE LN1GBQ24-B26CE	LL1GBQ28-B30CE LN1GBQ28-B30CE	LL1GBQ35-B37CE LN1GBQ35-B37CE
Тип газового котла	-	Бытовой конденсационный газовый котел		
<b>Мощность</b>				
Номинальный подвод тепла (Qn)	кВт	24,4	28,4	35,0
Номинальная теплоотдача (Pn)	кВт	24,0	28,0	33,6
Номинальная мощность конденсации (50/30°C)	кВт	26,0	30,0	37,0
Минимальный подвод тепла (Qr)	кВт	5,0	5,5	5,8
Минимальная теплоотдача (Pr)	кВт	5,0	5,3	5,6
<b>Производительность</b>				
Нормальная производительность по теплу (80/60°C)	%	97	99	99
Нормальная производительность по теплу (50/30°C)	%	107	108	108
Производительность по теплу при мощности 30%	%	108	108	108
<b>Технические параметры</b>				
Объем потребления газа при нормальной мощности (природный газ)	кг/ч	2,6	3,0	3,7
Температура дымового газа (природный газ)	°C	69	69	69
Температура запуска системы защиты от замерзания	°C	5	5	5
Минимальный объем ГВС	кг/мин	2,5	2,5	2,5
Максимальное давление воды для хозяйственных нужд	МПа	0,8	0,8	0,8
Минимальное давление воды для хозяйственных нужд	МПа	0,02	0,02	0,02
Емкость расширительного бачка	л	6,5	8,0	8,0
Установленное давление расширительного бачка	МПа	0,1	0,1	0,1
Максимальное давление в системе отопления	МПа	0,3	0,3	0,3
Нормальное давление природного газа	кПа	2,0	2,0	2,0
<b>Эксплуатационные характеристики</b>				
Максимальная температура отопительной воды	°C	80-30	80-30	80-30
Максимальная температура горячей воды	°C	55-30	55-30	55-30
Подача горячей воды ( $\Delta t=25^\circ\text{C}$ )	кг/мин	13,4	15,6	19,2
Подача горячей воды ( $\Delta t=30^\circ\text{C}$ )	кг/мин	11,2	13,2	16,0
<b>Электрика</b>				
Напряжение питания, частота	В~/Гц	220/50	220/50	220/50
Входная электрическая мощность	Вт	110/130	120/130	130/150
Уровень защиты	-	IPX4D	IPX4D	IPX4D



## Габариты изделия и положение подключения труб

Ед. изм.: мм

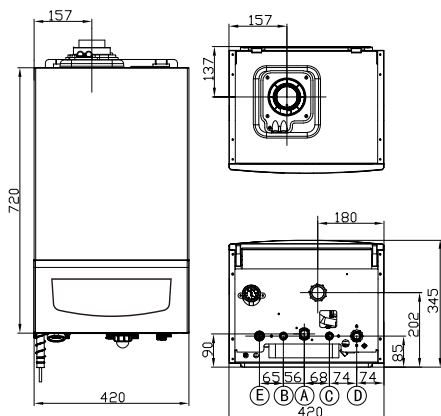

A. Газ В. Горячая воды бытового назначения С. Холодная вода  
D. Обратная вода отопления E. Вода отопления

- **LL1GBQ24-B26CE**
- **LN1GBQ24-B26CE**

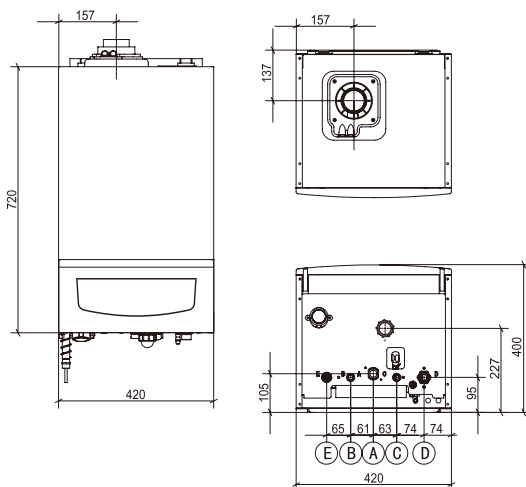

A. Газ В. Горячая воды бытового назначения С. Холодная вода  
D. Обратная вода отопления E. Вода отопления

- **LL1GBQ32-B34CE / LL1GBQ35-B37CE**
- **LN1GBQ32-B34CE / LN1GBQ35-B37CE**



## Приложение

### Упаковочный лист комплектного оборудования

#### **Картонная коробка основного корпуса**

- Основной корпус

#### **Упаковка монтажных приспособлений**

- Подвесная пластина изделия, 1 шт.
- Саморезы

#### **Картонная коробка дымовой трубы**

- Труба конденсируемого дыма, 1 шт.
- Коаксиальный отвод 90°, 1 шт.

#### **Сумка с принадлежностями**

- Руководство по эксплуатации, 1 шт.



## К кому обращаться за консультациями

При возникновении вопросов и при необходимости проведения ремонта или обслуживания обратитесь к обслуживающему Вас специализированному сервисному центру. Список специализированных сервисных центров в вашем регионе вы также сможете найти на веб сайте [www.kotly-roc.ru](http://www.kotly-roc.ru)