

Руководство по установке

АМТ командоконтроллер
для двигателей типа АС

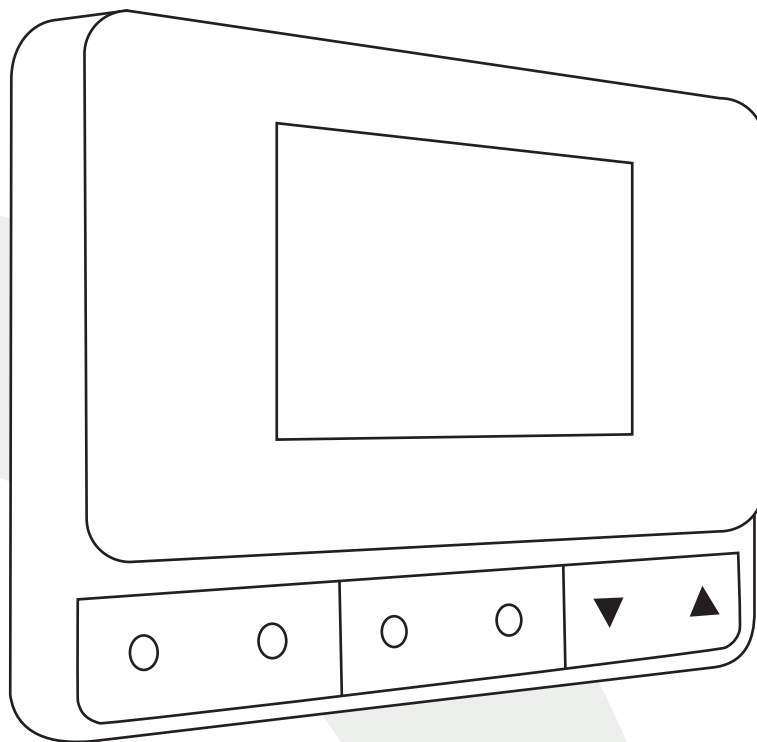

ОГЛАВЛЕНИЕ

Общие указания	03
Навигация	04
Функции и режимы	05
Меню настроек	06
Программирование	07
Схема подключения	08
Рекомендации по монтажу	08

ОБЩИЕ УКАЗАНИЯ

Технические характеристики

Характеристики	АМТ
Диапазон настройки температуры (°C)	+5...+35
Диапазон рабочей температуры (°C)	0...+50
IP	20
Нагрузка на клеммы	3 А
Питание (В/Гц)	230/50
Датчик температуры	Встроенный внутренний/ Внешний NTC (опционально)
Недельный таймер	7 дней, 6 временных диапазонов (периодов)
Регулировка	Кнопки
Установка	Настенная
Материал корпуса	Пластик
Цвет корпуса	Белый

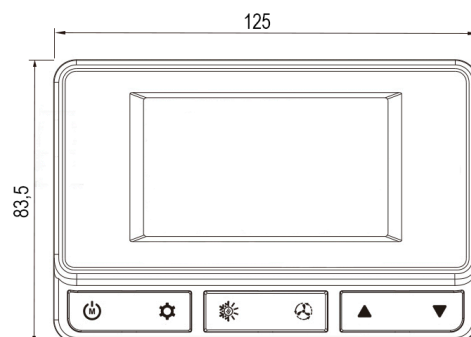

Назначение

Командоконтроллер АМТ со встроенным термостатом и недельным таймером применяется с водяными тепло-вентиляторами ГРЕЕРС ВС и дестратификаторами ГРЕЕРС Д.

Возможности командоконтроллера:

- автоматическая или ручная регулировка работы;
- контроль температуры воздуха в помещении (через открытие/закрытие клапана или настройку производительности вентилятора);
- подключение внешнего датчика температуры NTC.

К одному командоконтроллеру можно подключить:





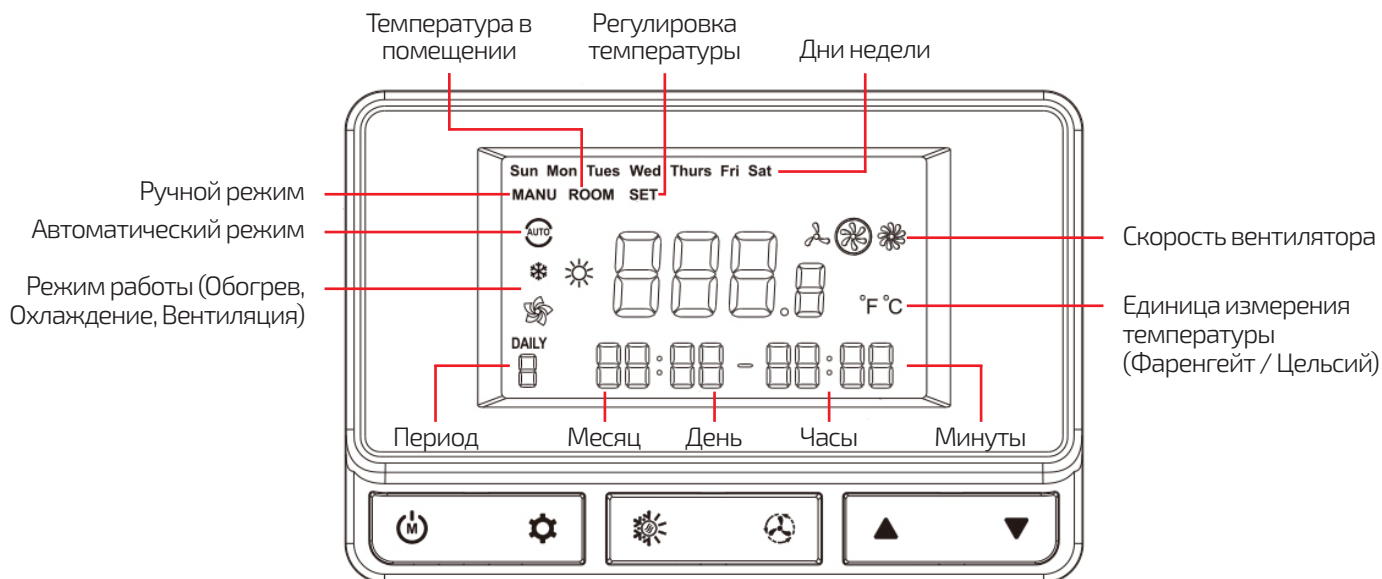

- до 5 аппаратов ГРЕЕРС ВС-1110 | 1220 | 1230 | 1320С | Д1;
- до 2 аппаратов ГРЕЕРС ВС-2125 | 2245 | 2365 | 2340С | Д2;
- до 1 аппарата ГРЕЕРС ВС-3275 | 33100 | Д3.

Для управления большим количеством аппаратов необходимо использовать распределительную коробку SW.

НАВИГАЦИЯ



Кнопки навигации

-  Питание, переключение режимов (автоматический или ручной). Для включения/выключения нажать и удерживать кнопку в течение 3 секунд.
-  Меню настроек, подтверждение выбранного параметра. Для активации режима изменения параметров нажать и удерживать кнопку в течение 3 секунд.
-  Переключение режимов отопления, охлаждения, вентиляции.
-  Переключение скоростей тепловентиляторов (3 скорости), автоматическая регулировка скоростей.
-  Увеличение значения параметра, перемещение по меню вверх.
-  Уменьшение значения параметра, перемещение по меню вниз.

ФУНКЦИИ И РЕЖИМЫ

Режимы управления

Ручной режим – вентилятор работает постоянно на выбранной скорости (LOW, MED, HI). В зависимости от заданной температуры клапан находится в открытой/закрытой позиции. Время отклика на изменения скорости: 1 мин.

- Диапазон рабочей температуры: +5...+35°C.
- Режимы: обогрев, охлаждение, вентиляция.

Автоматический режим – производительность регулируется автоматически в зависимости от разницы между заданной и измеряемой температурой (скорость вентилятора меняется автоматически).

- Программирование работы для 7 дней недели.
- Программирование 6 временных периодов в течение одного дня.
- Режимы работы: обогрев, охлаждение, вентиляция.

Режимы работы

Обогрев – клапан открыт, вентилятор работает, когда температура в помещении ниже заданной.

Охлаждение – клапан открыт, вентилятор работает, когда температура в помещении выше заданной.

Вентиляция – клапан закрыт, вентилятор включен, работает с заданной производительностью.

Датчики температуры

Внутренний – температура в помещении измеряется встроенным датчиком.

Внешний – температура в помещении измеряется с помощью внешнего датчика NTC (опционально). При установленном внешнем датчике система автоматически переключится на него, внутренний датчик будет отключен.

! В случае ошибки при установленном внешнем датчике отключаются одновременно внутренний и внешний датчики, подача исходящего сигнала и работа вентилятора прекращается (код ошибки E1).

Самодиагностика

Если датчик неисправен, на дисплее высветится код ошибки, командоконтроллер перейдет в режим самодиагностики, а подача исходящего сигнала будет прекращена. После устранения неисправности командоконтроллер автоматически вернется к рабочему режиму.

Защита данных

При выключении командоконтроллер сохраняет в памяти последние данные о настройках работы. После включения данные автоматически будут восстановлены.

МЕНЮ НАСТРОЕК

Для перехода к настройкам системы при включенном командоконтроллере нажать и держать в течение 3 сек. кнопку «меню настроек». Параметры системы:

- Настройка даты и времени.
- Переключение единиц измерения температуры (Цельсий/Фаренгейт).

С помощью кнопок ▲▼⚙ выбрать и подтвердить переход в необходимое меню настройки.

! В случае неактивности в течение 6 сек. командоконтроллер автоматически выходит из меню настроек и переключается на главный рабочий экран.

Настройка даты и времени

В режиме настройки даты и времени (цифра «1» на главном экране) задать значение для каждого параметра (рис. 1, 1):

- неделя;
- число;
- минуты;
- месяц;
- часы;

Выбираемый параметр выделяется на экране мерцанием. Выбор значения каждого параметра необходимо подтвердить кнопкой ⚙.

После установки последнего параметра меню (минуты) необходимо кнопкой ⚙ окончательно подтвердить введенные параметры (все значения должны перестать мигать).

Переключение единиц измерения температуры

В режиме настройки единиц измерения температуры (цифра «3» на главном экране) выбрать ⚙ для перехода в меню переключения °C/°F (рис. 1, 2).

С помощью кнопок ▲▼⚙ выбрать необходимую единицу измерения температуры и подтвердить выбор.

Текущая единица измерения температуры отображается на главном рабочем экране.

Рис. 1. Настройка системы

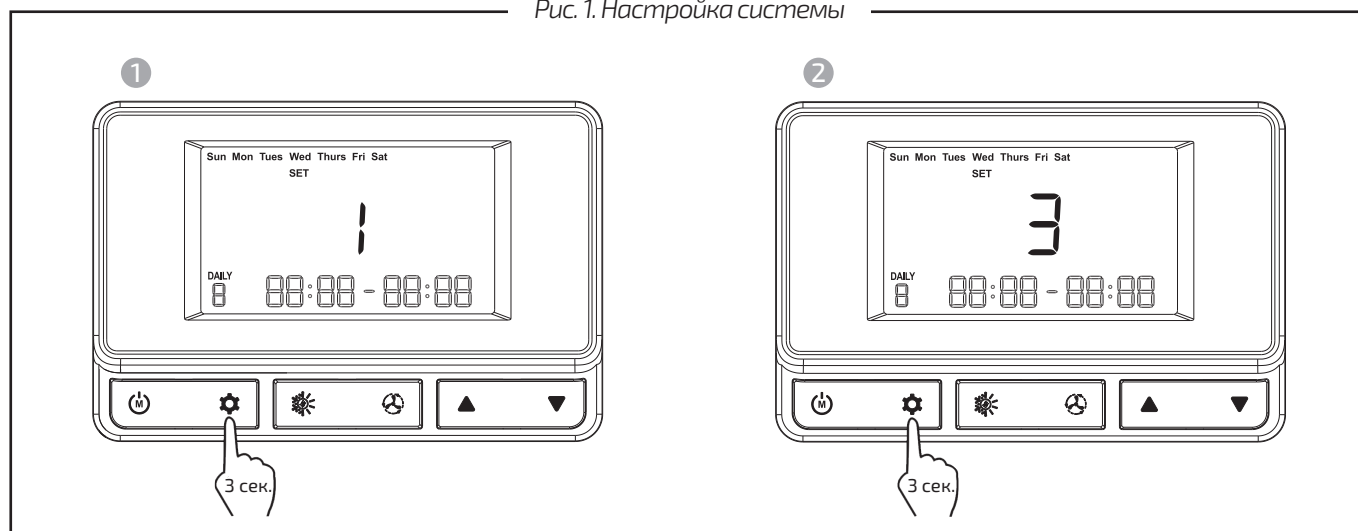

! Системные режимы (№ 2, 4-9) изменять строго запрещается. Производитель не несет ответственности за работу аппарата при изменении этих настроек. неполадки в работе, связанные с изменениями системных режимов, не являются гарантийным случаем.

ПРОГРАММИРОВАНИЕ

С помощью кнопки  необходимо выбрать режим управления командоконтроллером: ручной режим (MANU) или автоматический (AUTO). Соответствующие обозначения отображаются на дисплее.

Ручной режим управления











При выборе ручного режима управления для установки температуры необходимо нажать кнопку  для входа в меню установки температуры.

Необходимый параметр температуры задается с помощью кнопок  .

По завершении установки необходимо подтвердить выбранное значение с помощью кнопки .

Автоматический режим управления

Для каждого дня недели можно запрограммировать 6 временных периодов. После окончания одного периода/дня происходит автоматическое переключение на следующий период/день.

-  Нажать «настройки» для начала программирования дней недели (активный день недели выделяется мерцанием).
-  Выбрать день недели, который необходимо запрограммировать.
-  Перейти к программированию временных периодов.
-  Выбрать порядковый номер периода, который необходимо запрограммировать (1-6).
-  Подтвердить выбор периода и перейти к программированию часа окончания периода (значение часа выделяется мерцанием).
-  Задать значение часа окончания периода.
-  Подтвердить выбор и перейти к программированию минут окончания периода (значение минут обозначается мерцанием).
-  Задать значение минут окончания периода.
-  Подтвердить выбор и перейти к программированию температуры, которая должна поддерживаться в течение заданного периода (значение температуры выделяется мерцанием).
-  Задать необходимую температуру для заданного периода.
-  Подтвердить выбор и перейти к программированию последующего периода (при необходимости).

 **Интервалы между временными периодами составляют 15 мин.**
Если в процессе работы командоконтроллера поменять температуру, то новые настройки распространятся только на текущий временной период.

СХЕМА ПОДКЛЮЧЕНИЯ

! Перед началом работ, связанных с подключением АМТ, необходимо отключить источник питания.

Провода следует обжать металлическим наконечником.

Размеры проводов должны быть подобраны проектировщиком.

Минимальный размер провода: ВВГнг мин. 2x1,5 мм².

Закрывать крышку перед запуском.

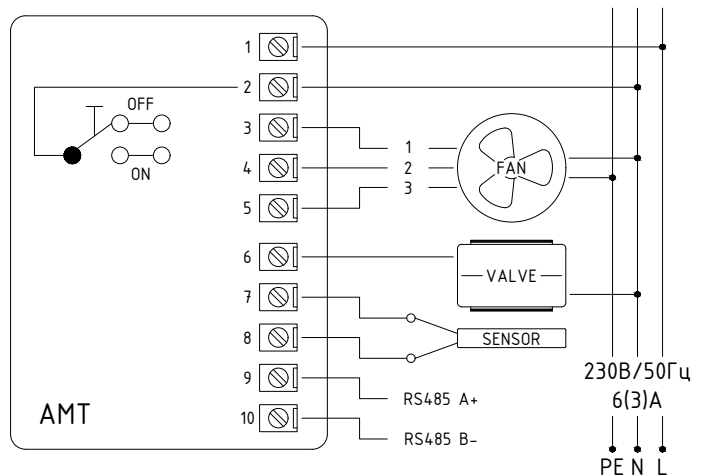

РЕКОМЕНДАЦИИ ПО МОНТАЖУ

Режимы управления

1. Выкрутить главный винт (рис. 1.1, 1).
2. Снять заднюю панель (рис. 1.1, 2).
3. Прикрутить заднюю панель к стене (рис. 1.1, 3).

Рис. 1.1. Монтаж командоконтроллера АМТ

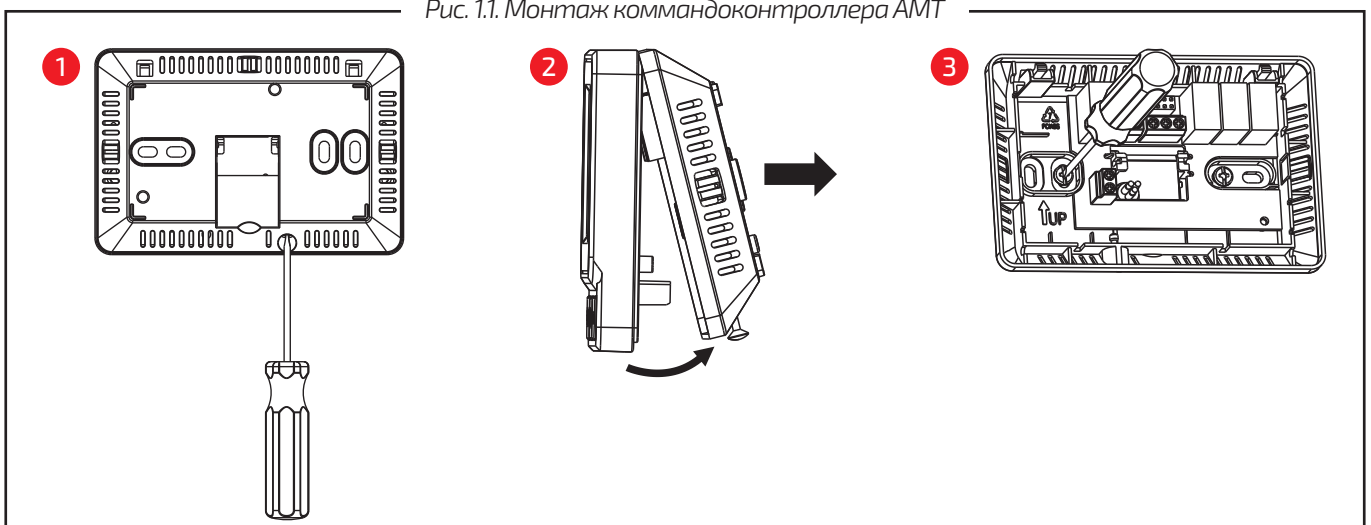

4. После подключения проводов закрепить переднюю панель (рис. 1.2, 4).
5. Закрутить главный винт (рис. 1.2, 5).

Рис. 1.2. Монтаж командоконтроллера АМТ

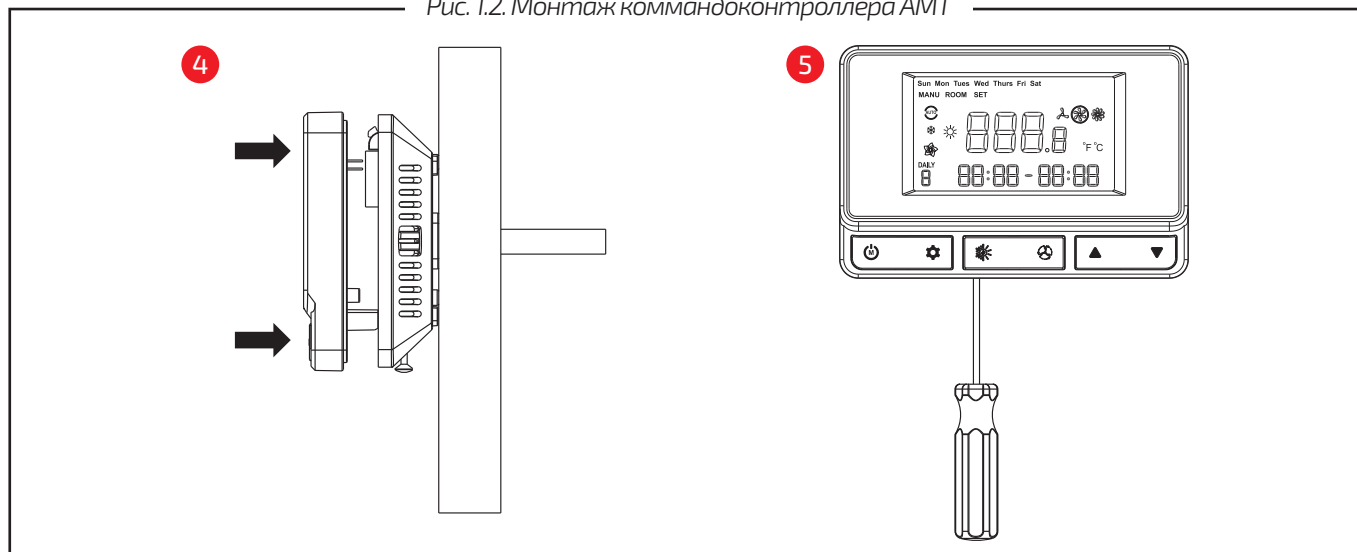

Сведения об обязательной сертификации

Товар сертифицирован на территории Евразийского экономического союза и соответствует всем национальным и международным стандартам, а также Техническими регламентам Таможенного союза, требования которых признаны обязательными для данной продукции.

Регистрационный номер декларации о соответствии действующим регламентам:

ЕАЭС N RU Д-РУ.НВ54.В.01356/20 от 20.10.2020.

ООО «ЮНИО-ВЕНТ»

117342, г. Москва, ул. Бутлерова, 17

Тел.: 8 (800) 707-02-35

+7 (495) 902-76-75

+7 (495) 642-50-46

info@unio-vent.ru

greers.ru

