

E8 tempo

НАСТЕННЫЕ КОТЛЫ

НАСТЕННЫЕ ГАЗОВЫЕ КОТЛЫ

РУКОВОДСТВО ПО УСТАНОВКЕ И ЭКСПЛУАТАЦИИ

(ПАСПОРТ ИЗДЕЛИЯ)

EAC

Модели GMA24V
GMB24V
GMC24V
GMA24W
GMB24W
GMC24W

СОДЕРЖАНИЕ

Руководство по установке и эксплуатации (паспорт изделия)	стр.
Общие указания	3
Срок службы и хранения (Информация по безопасности, маркировке, утилизации и данными об изготовителе (в соответствии с требованиями «ТР ТС 016/2011»)	4
Гарантийный срок, условия гарантии, гарантийный талон	5
Отметки о прохождении периодического технического обслуживания, Акт о прохождении сервисного обслуживания	8
Упаковочный лист	12
Основные функции котлов	13
Общие указания	14
Требования безопасности	15
Технические характеристики котлов	16
Конструкция двухконтурного котла E8 tempo 24кВт (GMA24W, GMB24W, GMC24W)	17
Конструкция одноконтурного котла E8 tempo 24кВт(GMA24V, GMB24V, GMC24V)	18
Принципиальная схема гидравлической системы двухконтурного котла E8 tempo	19
Принципиальная схема гидравлической системы одноконтурного котла E8 tempo	20
Схема подключения бойлера косвенного нагрева к одноконтурному котлу E8 tempo	21
Электрическая схема двухконтурного котла E8 tempo 24кВт (GMA24W, GMB24W, GMC24W)	22
Электрическая схема одноконтурного котла E8 tempo 24кВт (GMA24V, GMB24V, GMC24V)	23
Установка газового котла	24
Подключение котла к газопроводу/подключение к электросети	26
Гидравлические соединения	27
Промывка контура отопления	27
Монтаж дымоотвода/дымохода	27
Установка коаксиальной трубы дымоотвода	28
Подключение комнатного термостата	29
Проверка объема и давления расширительного бака	30
Пробный пуск оборудования	30
Требования к системе отопления и качеству воды	31
Заполнение системы отопления	31
Руководство пользователя	32
Запуск и работа котла	32
Описание интерфейса для модели GMA24V	32
Описание интерфейса для модели GMA24W	36
Описание интерфейса для моделей : GMB24V, GMC24V	40
Описание интерфейса для моделей : GMB24W, GMC24W	44
Коды неисправностей и их устранение	50
Техническое обслуживание	52
Перевод котла на СПГ	53

УВАЖАЕМЫЙ ПОКУПАТЕЛЬ!

Благодарим Вас за выбор нашей продукции!

Котлы отопительные газовые двухконтурные относятся к сложной бытовой технике, поэтому перед началом их эксплуатации необходимо внимательно изучить настоящее Руководство по эксплуатации.

Монтаж котла, пуск котла в эксплуатацию, техническое обслуживание и ремонт котла должны осуществлять только газовые службы и организации, которые имеют соответствующие лицензии и разрешения.

После распаковки котла необходимо произвести контроль правильности и комплектности поставки.

В случае некомплектности или визуально обнаруженных повреждений обратитесь к поставщику.

Это руководство всегда должно находиться возле котла для возможности пользования потребителем и персоналом, который будет осуществлять техническое обслуживание. Организации, производящие продажу, монтаж и ввод оборудования в эксплуатацию, обязаны заполнить Гарантийный талон. После монтажа и пуска котла в эксплуатацию **ОБЯЗАТЕЛЬНО** заполнить данные в паспорте об установке и пуске котла в эксплуатацию.

Без их заполнения гарантия не действительна!

ВНИМАНИЕ!

Эксплуатация котла производится владельцем, а техническое обслуживание предприятием, имеющим соответствующую лицензию.

Невыполнение требований настоящего руководства может привести к выходу из строя оборудования и к утрате гарантии.

Следуя приведенным в данном Руководстве простым правилам, Вы всегда можете рассчитывать на отличную, надежную и экономичную работу отопительного котла. Чтобы гарантировать эффективность и надлежащую работу котла, обязательным требованием является проведение ежегодного технического обслуживания и выполнение один раз в два года анализа горения квалифицированным техническим персоналом, а также необходимо позаботиться о заполнении журнала оборудования в соответствии с правилами, предусмотренными законом.

Установка, первое включение, эксплуатационные регулировки должны выполняться в соответствии с инструкциями и только персоналом специализированного сервисного центра. Неправильная установка может привести к нанесению ущерба людям, животным или предметам, за который изготовитель и продавец не несет ответственности.

В случае возникновения каких-либо вопросов, пожалуйста, обратитесь к нам:

Тел.: 8 (800) 350-88-21

info@E8teplo.ru

www.e8teplo.ru

ЗАПРЕЩАЕТСЯ

- производить уход за котлом, находясь в состоянии алкогольного или наркотического опьянения;
- вносить изменения в конструкцию котла;
- прикасаться во время работы котла к трубе отвода продуктов сгорания;
- использовать газо- и водопровод, а также систему отопления для заземления;
- прикасаться к котлу, если Вы стоите без обуви (или Ваша обувь намочена) на влажном полу;
- производить уход за котлом, если он не отключен от электросети и газоснабжения;
- вносить изменения в работу систем безопасности и контроля без разрешения и указания от производителя котла;
- повреждать и деформировать элементы электропроводки котла, даже если отключено электропитание;
- подвергать котел воздействию атмосферных осадков;
- снимать любые уплотнительные элементы.

СРОК СЛУЖБЫ И ХРАНЕНИЯ

Условия хранения продукции: в закрытых помещениях при температуре от 0° до плюс 40° градусов и относительной влажности не более 80%. Срок хранения 3 года.

При регулярном проведении технического обслуживания и ремонта квалифицированным персоналом специализированной фирмы срок службы оборудования составляет не менее 10 лет. По окончании срока службы изделия и при невозможности его восстановления изделие подлежит утилизации в соответствии с требованиями документа «ГОСТ Р 53692- 2009 Ресурсосбережение. Обращение с отходами. Этапы технологического цикла отходов».

Конструкция изделия постоянно совершенствуется. В связи с этим производитель оставляет за собой право изменять данные, приведенные в настоящем руководстве, в любой момент без предварительного уведомления.

Наша компания заявляет, что данные модели котлов соответствуют основным требованиям перечисленных далее Технических регламентов:

Технического регламента Таможенного союза ТР ТС 016/2011 «О безопасности аппаратов, работающих на газообразном топливе»

Технического регламента Таможенного союза «О безопасности низковольтного оборудования» (ТР ТС 004/2011)

Технического регламента Таможенного союза «Электромагнитная совместимость технических средств» (ТР ТС 020/2011)

ГАРАНТИЙНЫЙ СРОК

Гарантийный срок составляет два года (24 месяца) с даты ввода оборудования в эксплуатацию, но не более 30 месяцев с даты продажи оборудования. Начиная с 14-го месяца эксплуатации, гарантия действительна только при наличии в гарантийном талоне отметки о прохождении технического обслуживания. Регулярное техническое обслуживание производится за счет клиента, либо входит в стоимость договора на обслуживание оборудования.

При отсутствии соответствующих документов гарантийный срок исчисляется с даты изготовления оборудования. Дата изготовления оборудования определяется по серийному номеру или указывается на заводской табличке отдельной строкой.

Гарантийный срок на узлы и компоненты, замененные по истечению гарантийного срока на оборудование, составляет 12 месяцев. В результате ремонта или замены узлов и компонентов оборудования гарантийный срок на оборудование в целом не обновляется. Авторизованные сервисные организации по согласованию с компанией ООО «Е8» имеют право увеличивать сроки гарантии.

Гарантийные обязательства утрачивают свою силу в случаях:

- несоблюдения требований, указанных в руководстве по установке и эксплуатации;
- несоблюдения требований обслуживающей организации;
- отсутствия заводской маркировочной таблички на изделии;
- небрежного хранения, механических повреждений при транспортировке или монтаже;
- повреждений, вызванных замерзанием воды;
- повреждений или ухудшения работы оборудования по причине образования накипи;
- внесение в конструкцию котла изменений и доработок, использование узлов, деталей и комплектующих чужого производства;
- производство ремонта и доработок лицом, которое не имеет на это соответствующих полномочий;
- повреждений и ухудшения работы оборудования по причине образования накипи;
- нарушение потребителем правил транспортировки, хранения, эксплуатации оборудования не по назначению.
- отсутствия документов, подтверждающих ввод изделия в эксплуатацию (первый пуск);
- неправильно или неполно заполненного гарантийного талона;
- использования изделия в целях, для которых оно не предназначено.

УСЛОВИЯ ГАРАНТИИ

Настоящая гарантия выдается изготовителем в дополнение к конституционным и иным правам потребителей и ни в коей мере не ограничивает их. Гарантийные обязательства, описанные в данном гарантийном талоне, действительны на территории Российской Федерации. Данный гарантийный талон вместе с руководством по установке и эксплуатации является паспортом изделия.

Гарантия действительна только при вводе оборудования в эксплуатацию (первом пуске) специализированной организацией, имеющей допуски на соответствующие виды работ.

Гарантийные работы выполняются организацией, осуществившей ввод изделия эксплуатацию либо Авторизованной сервисной организацией Е8 (если иное не оговорено дополнительными соглашениями).

Для осуществления ввода оборудования в эксплуатацию и последующего технического обслуживания газового оборудования Е8tempo рекомендуем Вам обращаться в сервисные организации Е8. Адреса и телефоны сервисных организаций Е8! Вы можете узнать в торгующей организации или на сайте www.E8teplo.ru

Обслуживающая организация имеет право выдать свой собственный гарантийный талон взамен настоящего при наличии аналогичных полей для заполнения.

Зная местные условия, параметры электро-, газо-, и водоснабжения, обслуживающая организация вправе требовать установку дополнительного оборудования (стабилизатор напряжения, магнитный или полифосфатный преобразователь воды, водяной и газовый фильтры, устройство защиты от импульсных перенапряжений и т. д.).

Покупатель в течение гарантийного срока при правильной эксплуатации имеет право на бесплатное устранение дефектов изделия.

Сохраняйте чек на купленное изделие. Храните гарантийный талон вместе с руководством по установке и эксплуатации.

Условия хранения продукции: в закрытых помещениях при температуре от 0° до плюс 40° градусов и относительной влажности не более 80%. Срок хранения 3 года.

При регулярном проведении технического обслуживания и ремонта квалифицированным персоналом специализированной фирмы срок службы оборудования составляет не менее 10 лет. По окончании срока службы изделия и при невозможности его восстановления изделие подлежит утилизации в соответствии с требованиями документа «ГОСТ Р 53692- 2009 Ресурсосбережение. Обращение с отходами. Этапы технологического цикла отходов».

С условиями гарантии ознакомлен

(дата и подпись Покупателя)

ГАРАНТИЙНЫЙ ТАЛОН

Заполнить при продаже

Модель

Серийный номер

Название и адрес торговой организации

.....

.....

Телефоны

Дата продажи

Фамилия продавца

Подпись..... *Место печати*

Заполнить при вводе в эксплуатацию

Дата ввода в эксплуатацию

Название и адрес обслуживающей организации

.....

.....

Телефоны

Дата продажи

Фамилия технического специалиста, выполнившего первый пуск

.....

Подпись..... *Место печати*

Отметки о прохождении периодического технического обслуживания

Дата технического обслуживания _____

Организация, ФИО мастера, контактный телефон, примечания

.....

.....

..... Подпись

Дата технического обслуживания _____

Организация, ФИО мастера, контактный телефон, примечания

.....

.....

..... Подпись

Дата технического обслуживания _____

Организация, ФИО мастера, контактный телефон, примечания

.....

.....

..... Подпись

Дата технического обслуживания _____

Организация, ФИО мастера, контактный телефон, примечания

.....

.....

..... Подпись

Отметки о прохождении периодического технического обслуживания

Дата технического обслуживания _____

Организация, ФИО мастера, контактный телефон, примечания

.....

.....

..... Подпись

Дата технического обслуживания _____

Организация, ФИО мастера, контактный телефон, примечания

.....

.....

..... Подпись

Дата технического обслуживания _____

Организация, ФИО мастера, контактный телефон, примечания

.....

.....

..... Подпись

Дата технического обслуживания _____

Организация, ФИО мастера, контактный телефон, примечания

.....

.....

..... Подпись

Отметки о прохождении периодического технического обслуживания

Дата технического обслуживания _____

Организация, ФИО мастера, контактный телефон, примечания

.....

.....

..... Подпись

Дата технического обслуживания _____

Организация, ФИО мастера, контактный телефон, примечания

.....

.....

..... Подпись

Дата технического обслуживания _____

Организация, ФИО мастера, контактный телефон, примечания

.....

.....

..... Подпись

Дата технического обслуживания _____

Организация, ФИО мастера, контактный телефон, примечания

.....

.....

..... Подпись

**Акт о прохождении ежегодного сервисного
технического обслуживания**

Сервисный центр: _____

Ответственное лицо в СЦ: _____

ФИО мастера, выполнившего работы: _____

№ договора на гарантийное обслуживание: _____

	ПЕРЕЧЕНЬ РАБОТ	ДАТА ВЫПОЛНЕНИЯ РАБОТ			
		1-год	2-год	3-год	4-год
1	Число/месяц/год				
2	Чистка вентилятора				
3	Продувка прессостата и силиконовых трубок				
4	Проверка давления воздуха в расширительном баке, при необходимости подкачать до 1 бар				
5	Проверка контактов, чистка от окисления.				
6	Проверка на герметичность все соединения, газовой и водяной системы котла				
7	Чистка газового клапана, горелки и теплообменника с наружи от сажи				
8	Чистка газового фильтра, грязевых фильтров ХВС и отопления				
9	Проверка настроек и автоматики безопасности котла.				

Подписи сторон:

10	Подпись клиента:				
11	Подпись мастера:				
12	М.П.				

Примечание: _____

УПАКОВОЧНЫЙ ЛИСТ/КОМПЛЕКТ ПОСТАВКИ

1.	Котёл	1 шт
2.	Упаковка	1 шт
3.	Руководство по установке и эксплуатации	1 шт

ОСНОВНЫЕ ФУНКЦИИ КОТЛОВ



Номенклатура газовых котлов E8 tempo :

Котел газовый E8 Tempo расшифровка аббревиатуры:

Модели GMA24W, GMB24W, GMC24W

Модели GMA24V, GMB24V, GMC24V

где G- природный газ

M- серия котлов

A, B, C - тип панели

24 - номинальная мощность кВт (возможный диапазон 16-65)

V/W - одноконтурный/двухконтурный

Двухконтурные котлы предназначены для отопления помещения (контур отопления) и для производства горячей воды (контур ГВС).

Одноконтурные котлы для отопления помещения (контур отопления). Есть возможность работы с бойлером косвенного нагрева.

Эксплуатация газовых котлов E8tempo разрешена только внутри помещения с системой отопления закрытого типа с максимальным давлением 0,3 МПа (3 бар).

Дисплей котла показывает состояние системы: на нем высвечивается значение температуры, работа основных агрегатов, что облегчает настройку оборудования пользователем.

Панель управления оснащена кнопками регулировки, которые позволяют пользователю легко управлять котлом.

Котел оснащен функциями обеспечения безопасности и самодиагностики с выводом кода неисправности на дисплей, что позволяет быстро выявить причину и устранить её.

ОБЩИЕ УКАЗАНИЯ

Вода, приготовленная в котле, может быть использована только для технических нужд. Для питья и приготовления пищи она не пригодна.

Тип газа (природный/сжиженный) должен соответствовать типу, указанному на наклейке.

Используйте электрическую сеть с параметрами 220 В/50 Гц и оригинальную вилку с заземлением. Убедитесь в наличии вентиляции(тяги) во время работы котла.

Периодически проверяйте давление воды в системе отопления на манометре в нижней части котла. При низком давлении котел остановится и на дисплее высветится код неисправности. В этом случае необходимо добавить воды в систему отопления и убедиться, что давление составляет 1-1,2 бар. В случае если неисправность повторится, рекомендуется обратиться к специалисту для выявления причины неисправности. Не касайтесь горячих частей котла, которые во время функционирования нагреваются. Любой контакт с ними может вызвать ожоги.

Отключите котел, если не собираетесь использовать его в течении длительного времени. Для предотвращения замерзания следует слить воду из системы и котла.

Отключите электропитание и газ в случае обнаружения неисправности и внимательно прочитайте инструкцию по её устранению. После устранения неисправности удостоверьтесь, что котел может нормально работать, перезапустите его или, вызовите сервисного специалиста.

Производитель не несёт ответственности за вред или урон, причинённый газовому котлу и/или помещению при установке не оригинальных запасных частей, ремонте оборудования и несоблюдении условий эксплуатации.

Пусконаладочные работы и сервисное обслуживание газового котла должны выполняться только специалистами уполномоченных сервисных центров.

Использование по назначению подразумевает:

- соблюдение прилагаемых руководств по эксплуатации, установке и техническому обслуживанию изделия, а также всех прочих компонентов системы
- установку и монтаж согласно допуску изделия и системы эксплуатации
- соблюдение всех приведенных в руководствах условий выполнения осмотров и техобслуживания.

ТРЕБОВАНИЯ БЕЗОПАСНОСТИ

Внимательно ознакомьтесь и выполняйте требования, изложенные в настоящем паспорте.

Данный котёл использует в своей работе одновременно газ, электроэнергию и воду. Поэтому при эксплуатации котла должны соблюдаться следующие требования:

Котел не должен устанавливаться рядом с индукционной плитой, микроволновой печью и другими электрическими устройствами, производящими сильное электромагнитное излучение.

Запрещается устанавливать котел на улице.

Никогда не используйте чистящие вещества, вызывающие коррозию.

Запрещается устанавливать котел в спальне, гостиной и ванной комнате.

Не позволяйте детям или кому-либо, не умеющему обращаться с оборудованием, производить манипуляции с ним. Не позволяйте детям играть с котельным оборудованием.

Ремонт, замена запчастей или всего оборудования может выполняться только квалифицированным специалистом.

Для обеспечения безопасной работы при ремонте необходимо использовать только оригинальные комплектующие от производителя.

При использовании в данной серии котлов незамерзающих жидкостей (антифризов) в качестве теплоносителя дефекты и неисправности, связанные с работой первичного теплообменника (шум при работе, вибрация, выход теплообменника из строя и т. д.) не покрываются гарантийной ответственностью производителя.



Не оставляйте доступными для детей элементы упаковки (пластиковые пакеты, пенопласт и т. д.), так как они могут быть источником опасности.



Устройство не предназначено для использоваться детьми, людьми с ограниченными физическими и умственными способностями, нарушениями чувствительности, а также лицами, не имеющими необходимого опыта и знаний за исключением случаев, когда они пользуются устройством под присмотром и руководством своих ответственных представителей.



Никогда не храните горючие вещества (такие как растворители, бумага и т. д.) рядом с котлом.

При запахе газа:

- Необходимо немедленно перекрыть кран подачи газа и отключить котел от сети.
- Запрещается пользоваться электроприборами (например, не включать свет).
- Необходимо погасить скрытые источники пламени и открыть окно.
- Необходимо обратиться в авторизованную сервисную организацию или в Аварийную газовую службу.

При запахе продуктов сгорания:

- Необходимо немедленно отключить котел от сети.
- Необходимо открыть все двери, окна и проветрить помещение.
- Необходимо обратиться в авторизованный сервисный центр.

ТЕХНИЧЕСКИЕ ХАРАКТЕРИСТИКИ КОТЛОВ E8 tempo 24 кВт

Наименование продукции		Котёл газовый двухконтурный		Котёл газовый одноконтурный	
Модель продукции		GMA24W	GMB24W GMC24W	GMA24V	GMB24V GMC24V
Материал панели		металл	стекло	металл	стекло
Вид газа		Природный газ			
Номинальное давление газа (Па)		2000 (природный газ)			
Используемый диапазон давления газа (Па)		1500~3000 (природный газ)			
Теплоснабжение	Номинальная мощность подачи тепла макс/мин (кВт)	26/11,2		26/11,2	
	Номинальная мощность отдачи тепла макс/мин (кВт)	23.2/9.5		23.2/9.5	
	Макс. расход газа/ давление отопления (м³/ч) (Па)	2.6/1200		2.6/1200	
	Мин. расход газа/ давление отопления (м³/ч) (Па)	1.12/180			
	Номинальная мощность подачи тепла ГВС (кВт)	26			
	Макс. расход газа/ давление ГВС (м³/ч) (Па)	2.6/1200			
	Диапазон регулировки температуры теплоснабжения (°C)	30-80 (нагрев радиатора); 25-60 (подогрев теплых полов);			
	Максимальное давление в контуре отопления (МПа)/бар	0,3/3			
	Ёмкость расширительного водяного бака (л)	6			
	Предварительно накачанное давление расширительного водяного бака (МПа)	0,1			
Санитарно-гигиеническая вода	Номинальная возможность генерирования горячей воды (л/мин) $\Delta t = 25^{\circ}C$	13,0		-	
	Номинальная возможность генерирования горячей воды (л/мин) $\Delta t = 30^{\circ}C$	11,0		-	
	Диапазон регулирования температуры воды (°C)	35~60		-	
	Давление воды в контуре ГВС мин/макс (МПа)/бар	0,02-0,8		-	
Способ газоотвода		Принудительный газоотвод			
Камера сгорания		Закрытого типа			
Способ циркуляции в водяном канале		Принудительный цикл замкнутого типа			
Способ зажигания		Импульсное автоматическое зажигание			
Способ контроля температуры		Газовый пропорциональный клапан			
Способ индикации температуры		Цифровая индикация			
Номинальное напряжение (В/Гц)		220 В /50 Гц			
Номинальная электрическая мощность (кВт)		0.12		0,12	
Предохранитель (А)		2,5			
Класс защиты от удара электрическим током		Тип I			
Класс водостойкости		IPX4D			
Размеры входного и выходного отверстия коаксиального дымохода (мм)		60/100			
Подключение холодной и горячей воды (дюйм)		1/2		3/4	
Подключение воды контура отопления, обратка (дюйм)		3/4			
Подключение газового шланга (дюйм)		1/2			
Справочная площадь теплоснабжения (м²)		80-200			
Габаритные размеры котла, мм		680*363*305	680*363*315	680*363*305	680*363*315
Вес нетто (кг)		28,5	30	28,5	30
Вес брутто (кг)		31,5	33	31,5	33

КОНСТРУКЦИЯ КОТЛА (схематичное изображение)

МОДЕЛЬ E8 tempo GMA24W, GMB24W, GMC24W

Двухконтурные котлы с пластинчатым теплообменником

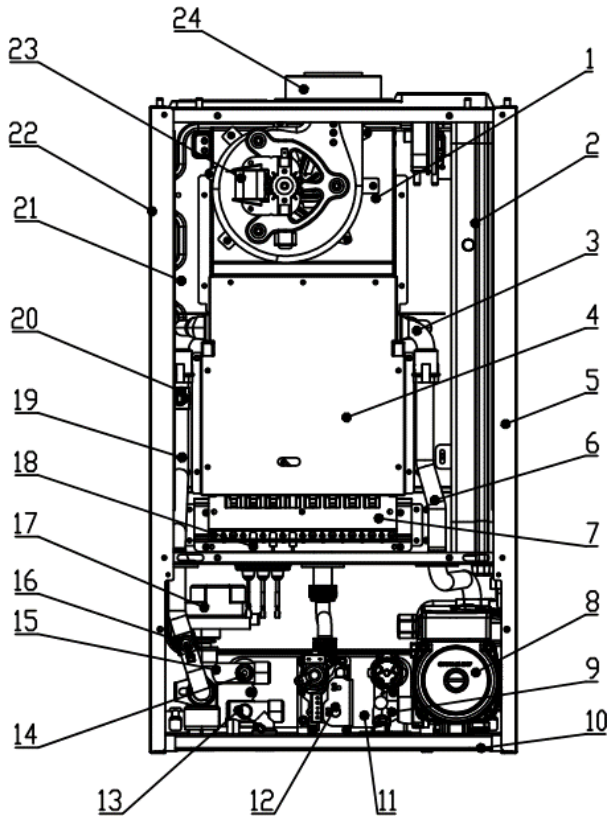

№.	Наименование
1	Крышка дымохода в сборе
2	Расширительный бак * *-может располагаться сбоку или у задней стенки котла
3	Основной теплообменник
4	Камера сгорания
5	Панель правая сторона
6	Трубка обратки (отопительная вода)
7	Горелка
8	Циркуляционный насос
9	Впускной клапан холодной воды
10	Нижняя крышка
11	Пластинчатый теплообменник
12	Газовый пропорциональный клапан
13	Температурный датчик ГВС
14	Датчик давления воды
15	Клапан воды на выходе
16	Датчик температуры (контур отопления)
17	Двигатель трехходового клапана
18	Узел розжига
19	Трубка горячей воды контура отопления
20	Термостат
21	Воздушная камера
22	Панель левая сторона
23	Вентилятор с двигателем
24	Монтажный фланец дымохода

КОНСТРУКЦИЯ КОТЛА (схематичное изображение)

МОДЕЛЬ E8 tempo GMA24V, GMB24V, GMC24V

Одноконтурные котлы без пластинчатого теплообменника

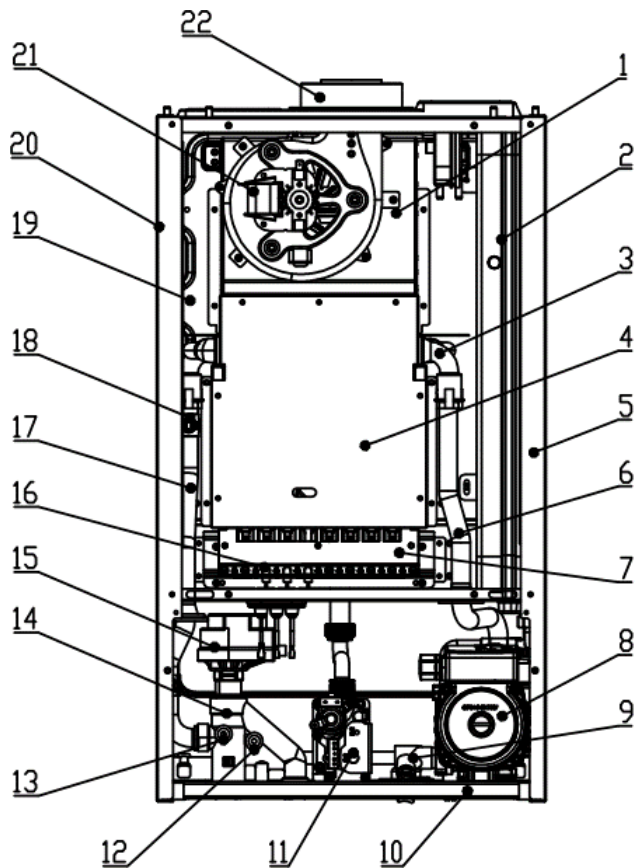

№.	Наименование
1	Крышка дымохода в сборе
2	Расширительный бак * *-может располагаться сбоку или у задней стенки котла
3	Основной теплообменник
4	Камера сгорания
5	Панель правая сторона
6	Трубка обратки (отопительная вода)
7	Горелка
8	Циркуляционный насос
9	Впускной клапан холодной воды
10	Нижняя крышка
11	Газовый пропорциональный клапан
12	Температурный датчик ГВС
13	Датчик давления воды
14	Клапан воды на выходе
15	Двигатель трехходового клапана
16	Узел розжига
17	Трубка горячей воды контура отопления
18	Термостат
19	Воздушная камера
20	Панель левая сторона
21	Вентилятор с двигателем

ПРИНЦИПИАЛЬНАЯ СХЕМА ГИДРАВЛИЧЕСКОЙ СИСТЕМЫ Двухконтурный газовый котел с закрытой камерой сгорания, первичным и вторичным теплообменниками

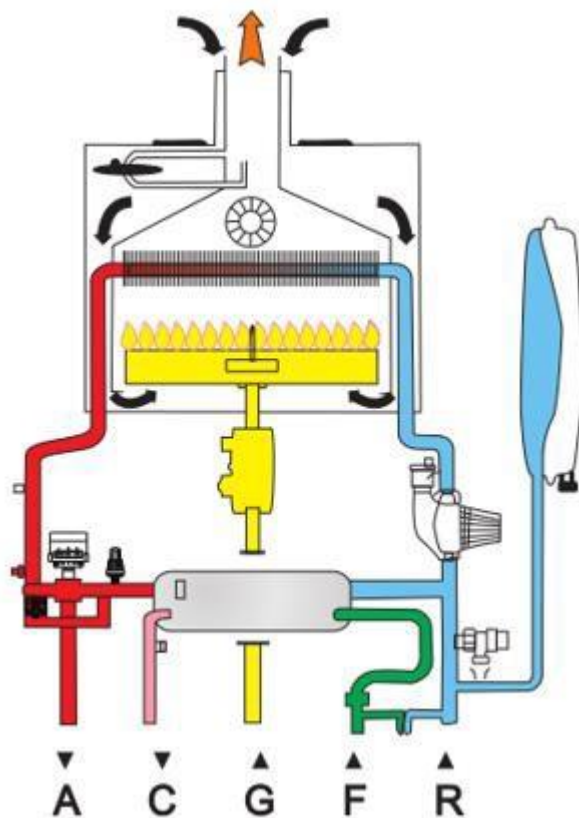

A- выход контура отопления

C- выход ГВС

G - вход газа

F - вход холодной воды

R - обратная линия системы отопления (рециркуляция)

ПРИНЦИПИАЛЬНАЯ СХЕМА ГИДРАВЛИЧЕСКОЙ СИСТЕМЫ Одноконтурный газовый котел с закрытой камерой сгорания, первичным теплообменником

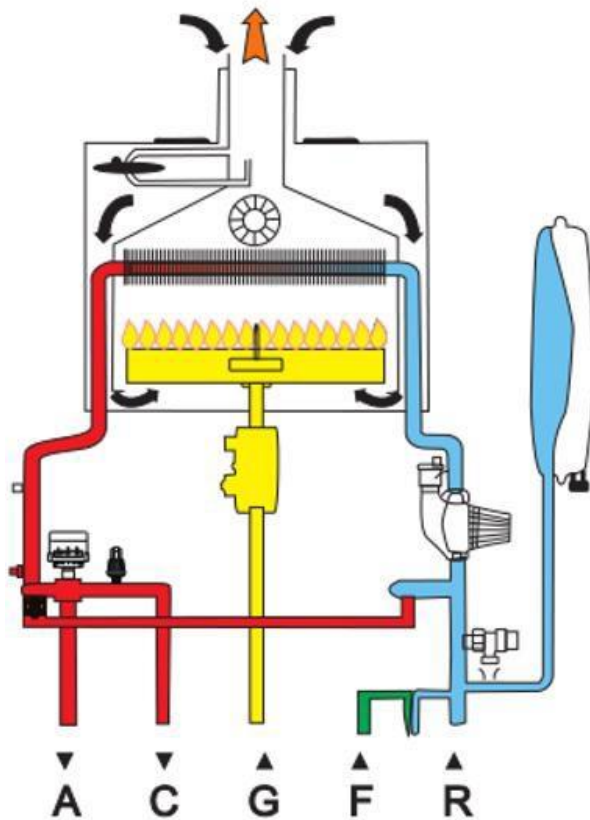

A- выход контура отопления

C- выход ГВС

G - вход газа

F - вход холодной воды

R - обратная линия системы отопления (рециркуляция)

Схема подключения водонагревателя -бойлера косвенного нагрева к одноконтурному газовому котлу *

* Допускаются различные варианты подключения

ПРИНЦИПИАЛЬНАЯ СХЕМА ПОДКЛЮЧЕНИЯ ВОДОНАГРЕВАТЕЛЯ С ОДНИМ ТЕПЛООБМЕННИКОМ

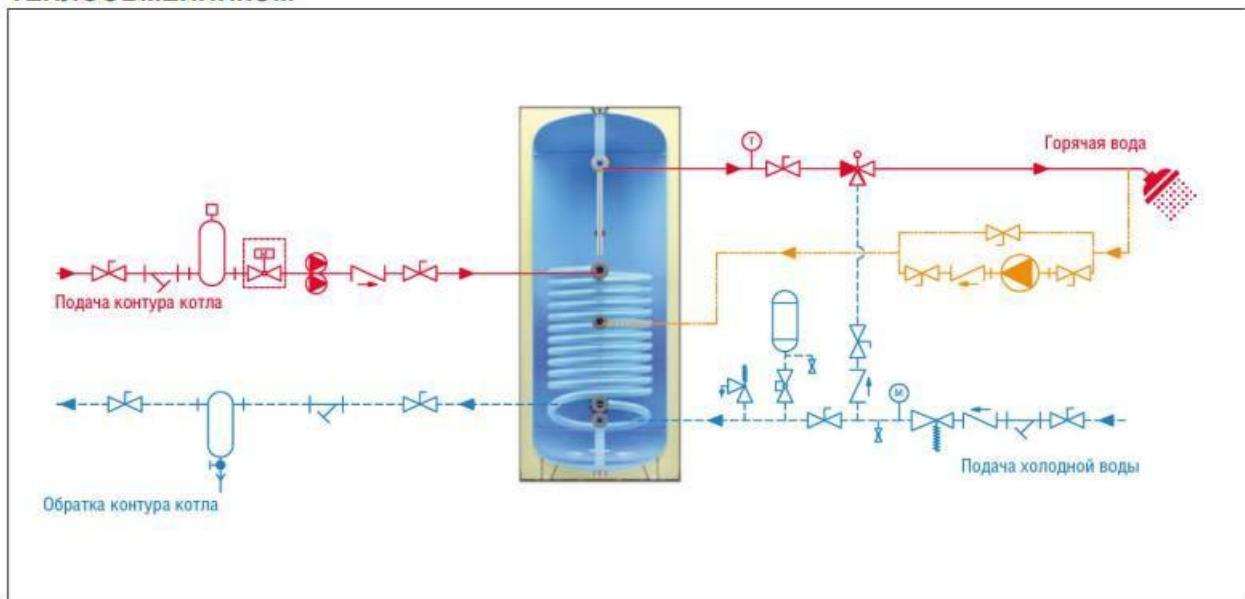

УСЛОВНЫЕ ОБОЗНАЧЕНИЯ

Двухходовой вентиль с сервоприводом		Группа безопасности бойлера (обросной клапан)		Термометр	
Редуктор давления		Обратный клапан		Сдвоенный цирк. насос	
Трехходовой термосмесительный вентиль		Манометр		Циркуляционный насос	
Сепаратор воздуха		Воздухоотводчик		Шаровой кран	
Сливной вентиль		Солнечный коллектор		Грязевой фильтр	
Шламоуловитель		Расширительный бак		Шаровой кран со сливным клапаном	

Электрическая схема двухконтурного котла МОДЕЛЬ E8 tempo GMA24W, GMB24W, GMC24W

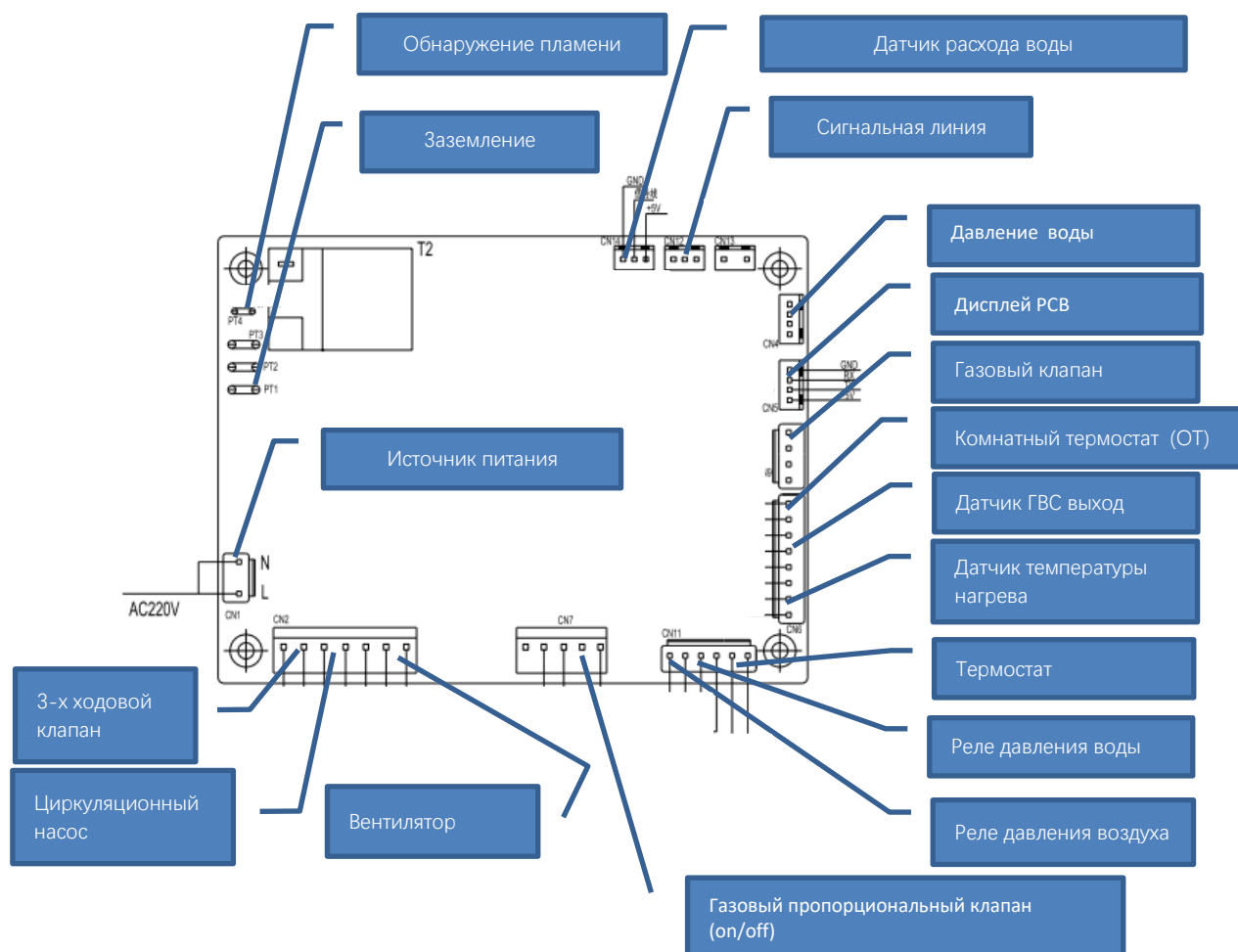

Примечание:

1. Котел может быть подключен к внешнему контроллеру через цифровую шину OpenTherm, «Комнатный термостат» должен быть подключен к котлу через внешний контроллер.
2. Вышеприведенная схема приведена для справки. Производитель оставляет за собой право внесения изменений.

Электрическая схема одноконтурного котла МОДЕЛЬ E8 tempo GMA24V, GMB24V, GMC24V

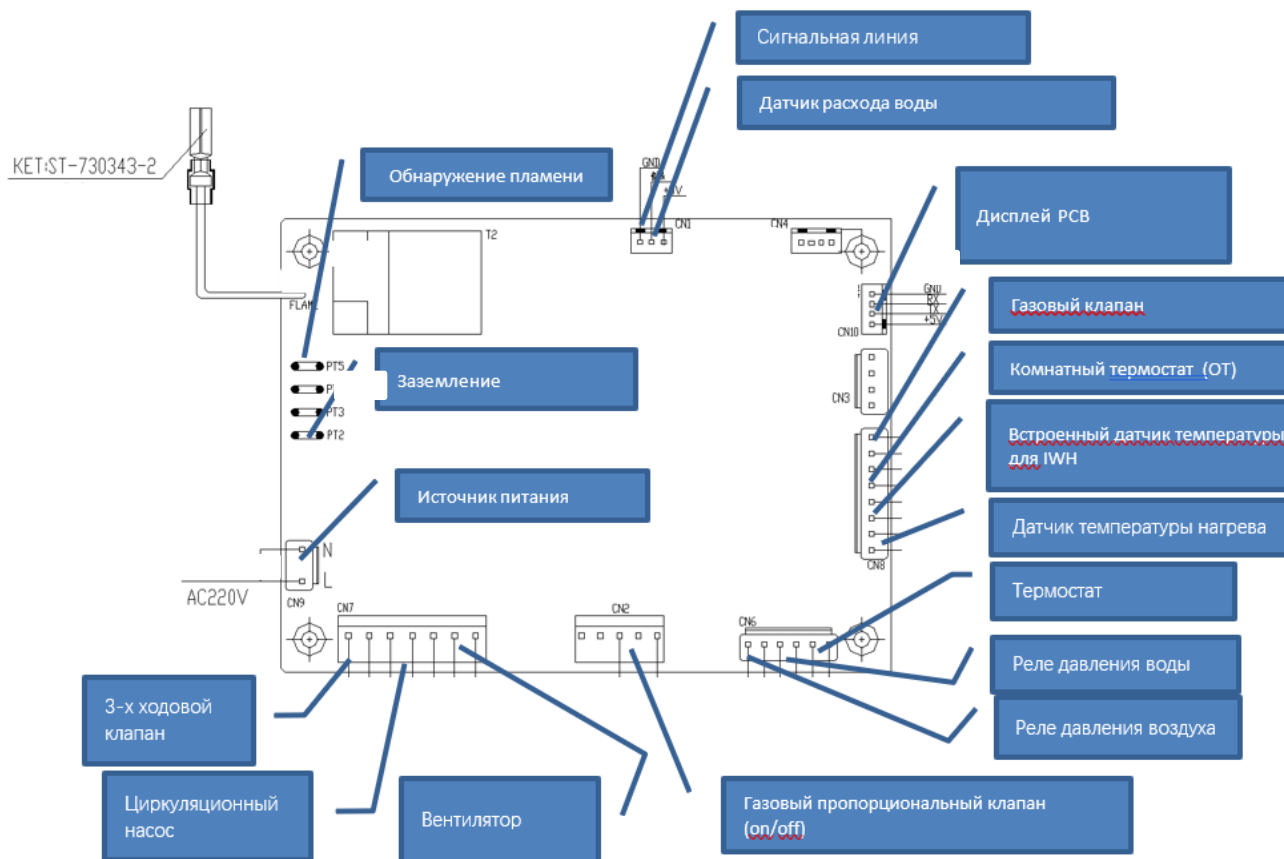

Примечание:

1. Котел может быть подключен к внешнему контроллеру через цифровую шину OpenTherm, «Комнатный термостат» должен быть подключен к котлу через внешний контроллер.
2. Вышеприведенная схема приведена для справки. Производитель оставляет за собой право внесения изменений.

УСТАНОВКА ГАЗОВОГО КОТЛА

Котел следует подключить к контурам отопления и горячего водоснабжения (ГВС), которые должны соответствовать техническим характеристикам котла.

Котел должен устанавливаться во внутреннем помещении здания, защищенном от воздействия атмосферных осадков.

1. Помещение, в котором устанавливается котел любого типа, должно иметь общеобменную вентиляцию, обеспечивающую воздухообмен в этом помещении не менее 1-кратного.

2. Не устанавливайте котел в помещениях, где в воздухе содержится повышенная концентрация пыли, химических и других мелкодисперсных веществ.

3. Котел необходимо устанавливать на ровную, прочную стену. Также необходимо проверить надежность всех крепежных элементов, отсутствие перекосов после монтажа котла.

4. При монтаже котла необходимо предусмотреть пространство для его обслуживания. Рекомендуемые размеры: минимум 200 мм по бокам и 500 мм сверху и снизу.

— Просверлите отверстия необходимого диаметра в стене для крепления дюбелей или крючков;

— Установите дюбеля или крючки;

— Для котла с закрытой камерой сгорания, сделайте отверстие в стене диаметром 120 мм для выхода коаксиального дымохода;

— Оденьте котел на дюбеля или крючки отверстиями на задней панели котла;

— Прикрепите коаксиальный дымоход.

При выборе места для монтажа газового отопительного котла, пожалуйста, соблюдайте следующие инструкции по технике безопасности.

Котел необходимо устанавливать на кухнях, в коридорах или других нежилых отапливаемых помещениях в соответствии с проектом газификации, сводами правил СП, СНиП и Правилами противопожарного режима, утвержденными постановлением Правительства.

В соответствии с СП 41 108 2004 (п. 4.2) установку котла следует предусматривать:

- на стенах из негорючих (НГ) или слабо горючих (Г1) материалов;

- на стенах, покрытых негорючими (НГ) или слабо горючими (Г1) материалами (например, кровельной сталью по листу теплоизоляционного слоя из негорючих материалов толщиной не менее 5 мм). Указанное покрытие стены должно выступать за габариты корпуса котла не менее чем на 10 см.

Запрещается установка оборудования вне отапливаемых помещений. Размещение котла над газовой плитой или кухонной мойкой не допускается.

Запрещается хранение горючих, легко испаряемых и других летучих материалов вблизи от газового оборудования.

Установка запорной арматуры на входе и выходе системы отопления, сливного крана в самой низкой точке системы отопления, газового запорного крана, упрощают

обслуживание оборудования.

Выбор места для монтажа

Для легкого доступа к котлу при техническом обслуживании следует обеспечить соответствующие минимально допустимые расстояния (свободное пространство) от корпуса котла до близлежащих предметов и поверхностей.

Котел устанавливать строго горизонтально в продольном и поперечном направлении (правильность установки проверить при помощи уровня).

- Боковые интервалы: мин 200 мм
- Верхний интервал: мин 600 мм
- Интервал в нижней части: мин 500 мм

ПОДКЛЮЧЕНИЕ КОТЛА К ГАЗОПРОВОДУ

Установка котла должна производиться квалифицированным персоналом специализированных организаций, имеющим профессиональную подготовку в области установки газоиспользующего оборудования.

Подсоединение котла к газопроводу производится через разъемное соединение с накидной гайкой с внутренней резьбой 1/2, имеющее плоскую поверхность с уплотнением кольцевой прокладкой из материала, разрешенного к применению в газовом хозяйстве. Для этого нельзя использовать лен, тефлоновую ленту и подобные материалы.

Перед подключением котла к газопроводу необходимо провести следующие проверки:

- Убедитесь в отсутствии в газопроводе частиц шлама и ржавчины;
- Проверьте соответствие исполнения подводящей линии газопровода местным техническим нормам;
- Подводящая линия газопровода должна быть такой же или больше диаметра трубы котла;
- Перед подсоединением газовой трубы к котлу должен быть установлен отсекающий газовый кран;
- Газ, который подается в котел, должен быть того же типа, для которого предусмотрен котел. Если используется газ другого типа, то котел должен быть переоборудован специалистом уполномоченной сервисной организации.

ПОДКЛЮЧЕНИЕ К ЭЛЕКТРОСЕТИ

Подключение к электросети 220В/50Гц должно быть выполнено в соответствии с действующими нормами электробезопасности.

Рекомендуется стационарное подключение котла через двухполюсный внешний автомат защиты сети номинальным током 2А, и имеющим зазор между контактами размыкания не менее 3 мм. При подключении котла необходимо использовать стабилизатор напряжения.

По противопожарным и противовзрывным соображениям, рекомендуется установка внешнего выключателя в другом помещении для возможности дистанционного отключения котла. Котел обязательно должен соединяться с защитным проводником заземления в соответствии с нормами и правилами устройства и эксплуатации электрических установок. Для заземления нельзя использовать газопроводы, трубопроводы холодной и горячей воды, системы отопления.

ГИДРАВЛИЧЕСКИЕ СОЕДИНЕНИЯ

На рисунке показана схема подключения трубопроводов воды и газа к котлу. Убедитесь, что максимальное давление в водопроводе не выше 0,6 МПа (6 бар); если выше, необходимо обязательно установить редуктор давления.

Для расчета размеров трубопроводов и нагревательных приборов контура отопления остаточное давление следует рассчитывать, как функцию от требуемого расхода воды, принимая во внимание график напорно-расходных характеристик.

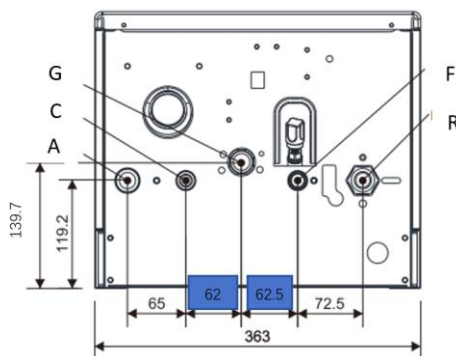

A- выход контура отопления G3/4

C- выход ГВС G1/2 (для двухконтурных котлов модели GMA24W, GMB24W, GMC24W)

C- выход ГВС G3/4 (для одноконтурных котлов модели GMA24V, GMB24V, GMC24V)

G - вход газа G1/2

F - вход холодной воды G1/2

R - обратная линия системы отопления (рециркуляция) G3/4

ПРОМЫВКА КОНТУРА ОТОПЛЕНИЯ

Если котел подключается к существующему контуру отопления, в воде могут иметься различные примеси, способные оказать вредное воздействие на котел, приводящее к сокращению срока его службы. Перед демонтажем старого котла обязательно обеспечьте тщательную промывку системы от загрязнений, способных оказать вредное воздействие на котел. Обязательно убедитесь, что емкость расширительного бака соответствует объему воды в контуре отопления.

МОНТАЖ ДЫМООТВОДА/ДЫМОХОДА

Категорически запрещено включать котел в работу без установленной дымоотводящей трубы во избежание отравления продуктами сгорания. Особые указания при монтаже трубы дымоотвода:

— для обеспечения надежной и эффективной работы следует использовать оригинальную трубу дымоотвода;

— котел должен быть соединен с трубой дымоотвода, с выводом ее за пределы помещения.

При отсутствии трубы дымоотвода котел запрещен к использованию;

УСТАНОВКА КОАКСИАЛЬНОЙ ТРУБЫ ДЫМООТВОДА

Меры предосторожности при установке:

- ① Стандартная дымоходная труба эффективной длины котла составляет 1 метр.
- ② Котел должен быть подключен к коаксиальной трубе и должен выходить наружу. При отсутствии дымохода запрещается использовать котел.
- ③ Зазор между коаксиальной трубой и отверстием в стене не должен быть заполнен цементным наполнителем, в противном случае он непригоден для обслуживания.
- ④ Внешняя поверхность коаксиальной трубы должна находиться на расстоянии более 45 см от здания.
- ⑤ Максимально допустимая длина установки коаксиальной трубы составляет одно колено 90° плюс 3-метровая прямая труба (каждое колено 90° увеличивает длину дымохода на 1 метр), а выходная часть дымохода наклонена вниз не менее чем на 2°.
- ⑥ Минимальное расстояние между входом и выходом коаксиальной дымовой трубы и окном, воздухозаборником системы приточного воздуха, кондиционером и вентилятором теплообменника составляет 0,3 м.

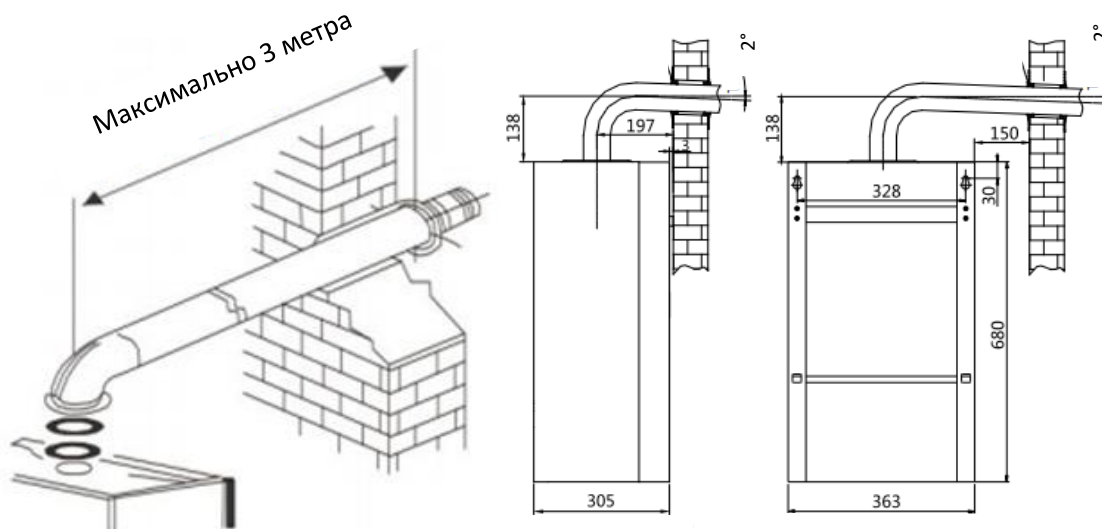

ПОДКЛЮЧЕНИЕ КОМНАТНОГО ТЕРМОСТАТА (ДОПОЛНИТЕЛЬНАЯ ОПЦИЯ)

Комнатный термостат, позволяет оптимизировать работу системы отопления и, как следствие, экономить расход газа.

Для подключения комнатного термостата необходимо: разместить термостат на стене внутри помещения; снять переднюю крышку котла;

откинуть панель управления на себя и вниз (предварительно вывернув крепёжные винты);

с левой стороны в жгуте проводов найдите провод белого цвета (петля); подключите провода, идущие к комнатному термостату, с другой стороны клеммника.



ПРОВЕРКА ОБЪЕМА И ДАВЛЕНИЯ РАСШИРИТЕЛЬНОГО БАКА

Для компенсации теплового расширения теплоносителя системы отопления котел имеет встроенный расширительный бак мембранного типа объемом 6 л с давлением предварительной заправки в нем 1 бар. Для правильной работы котла необходимо определенное соотношение между объемом расширительного бака, объемом системы отопления и давлением заправки в расширительном баке. Поэтому перед заполнением системы отопления следует определиться с объемом воды в системе отопления и проверить давление заправки расширительного бака.

Если объем системы отопления настолько велик, что понижение давления предварительной заправки в расширительном баке не может дать удовлетворительных результатов, то в систему необходимо установить дополнительный расширительный бак подходящего объема.

ПРОБНЫЙ ПУСК ОБОРУДОВАНИЯ

Общие предупреждения:

Если котел при транспортировке и хранении находился при отрицательной температуре, то необходимо выдержать его при комнатной температуре не менее 3 часов перед первым пуском.

—перечисленные ниже операции должны производиться только специализированной сервисной организацией;

—при выходе с завода продукция уже хорошо отлажена, а при первом запуске после установки убедитесь, что параметры газа соответствуют отметкам на паспортной табличке;

—после завершения заполнения водой системы и необходимых корректировок, убедитесь, что во всем трубопроводе нет утечки воды;

—до запуска обеспечьте, чтобы в трубопроводе и системе отопления отсутствовал воздух.

Перед пробным запуском необходимо убедиться, что установка котла и ввод в эксплуатацию производятся с соблюдением всех норм предосторожности.

ТРЕБОВАНИЯ К СИСТЕМЕ ОТОПЛЕНИЯ И КАЧЕСТВУ ВОДЫ

Циркулирующий поток насоса, высота подъема и монтаж системы трубопроводов должны быть совместными.

Система отопления и водоснабжения должна быть чистой, там не должно быть отложений, крупных частиц мусора и отсутствовать утечка.

В качестве теплоносителя в системе отопления необходимо использовать воду. Качество используемой в системе отопления воды должно соответствовать параметрам, указанным в таблице:

Компонент	Показатель
Жесткость общая	<30
Общее содержание железа	<50ppm
РН	6-8
Электропроводность	≤200
Ионы сульфата	<50ppm
Ионы хлорида	<50ppm
Щелочность	<0,3ppm
Ионы аммония	нет
Ионы кремния	<20ppm

Если жесткость исходной воды превышает 4 мг-экв/л, необходимо устанавливать на входе воды в котел полифосфатный дозатор, который обрабатывает поступающую в котел воду, защищая теплообменное оборудование котла от отложения солей жесткости.

Полифосфатный дозатор не входит в стандартную комплектацию котла и приобретается отдельно. Если жесткость исходной воды превышает 9 мг-экв/л, следует использовать более мощные установки для смягчения воды.

ЗАПОЛНЕНИЕ СИСТЕМЫ ОТОПЛЕНИЯ

В качестве воды для заполнения системы отопления используйте смягченную воду, жесткая вода может привести к образованию накипи в системе, что влияет на эксплуатацию котла, так что при первом заполнении воды в котел и систему отопления рекомендуется заливать смягченную воду.

1. Перед заполнением водой открыть автоматический воздух отводчик циркуляционного насоса и выпускной клапан в трубопроводе отопления.
2. Вращение против часовой стрелки крана подпитки воды открывает клапан воды на заполнение.
3. Кран подпитки предназначен для заполнения системы отопления водой. Для заполнения водой системы отопления следует открыть кран наполнения, повернув ручку влево. При достижении давления в системе отопления 1 – 1,5 бар, закрыть ручку крана наполнения, повернув ее вправо.

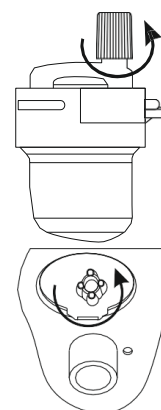

РУКОВОДСТВО ПОЛЬЗОВАТЕЛЯ

ЗАПУСК И РАБОТА КОТЛА

Проверка перед запуском

- Убедитесь в соответствии типу газа, указанному на котле;
- Убедитесь, что давление воды в системе отопления составляет 1 - 1,5 бар;
- Откройте все краны на отопительных приборах и перед котлом.

Описание интерфейса для модели GMA24V

Основные технические показатели:

-Номинальное рабочее напряжение: 5 В постоянного тока (максимальный диапазон рабочего напряжения 4,5 ~ 5,5 В постоянного тока);





-Диапазон рабочих температур: -10 °С ~+ 70 °С;













-Рабочая относительная влажность: ≤ 95% относительной влажности (при +40 °С).

Индикация дисплея для модели GMA24V



Примечание: Дисплей находится в режиме мигания, время отображения составляет 1 минуту. Когда пользователь должен проверить состояние работы, он должен нажать кнопку Вкл/Выкл, чтобы включить подсветку дисплея.

Вид значка	Наименование	Описание функции
	Горящее пламя	Светится при горении пламени
	ГВС	Он горит в режиме «Только ГВС» и в режиме «Отопление и ГВС»; он будет мигать при настройке температуры ГВС и нагреве ГВС; он будет быстро мигать в антибактериальном режиме.
	Отопление	Он горит в режиме «Только отопление» и в режиме «Отопление и ГВС»; он будет мигать при настройке температуры отопления.
	Настройка температуры	При настройке температуры отопления и ГВС он будет мигать.

	Отображение температуры и кода ошибки	Показывает рабочую температуру, температуру настройки, код ошибки. В состоянии настройки он будет мигать.
	Насос	Будет светиться , когда насос работает
	Вентилятор	Будет светиться, когда вентилятор работает
	Анти замерзание	Будет светиться в режиме анти замерзания
	Wifi	Мигает при подключении к Wi-Fi, загорается после успешного подключения; при отключении от Wi-Fi исчезает.
	ECO	Будет светиться в режиме ECO
	Настройки	<p>В режиме «Отопление и ГВС» нажатием этой кнопки можно переключаться между 3 состояниями настройки: целевая температура отопления или ГВС или разница температур возврата ГВС.</p> <p>1) В состоянии отопления: Нажмите эту кнопку, чтобы установить целевую температуру отопления, в состоянии настройки отображаемое значение будет мигать, нажмите эту кнопку еще раз, чтобы установить целевую температуру ГВС, и снова нажмите эту кнопку, чтобы установить разницу температур возврата ГВС.</p> <p>2) В состоянии ГВС: Нажмите эту кнопку, чтобы установить целевую температуру ГВС, в состоянии настройки отображаемое значение будет мигать, нажмите эту кнопку еще раз, чтобы установить разницу температур возврата ГВС, и снова нажмите эту кнопку, чтобы установить целевую температуру нагрева.</p> <p>В режиме «Только ГВС» нажатием этой кнопки можно установить только целевую температуру ГВС и разницу температур возврата ГВС.</p> <p>В режиме «Только отопление» нажатием этой кнопки можно установить только целевую температуру нагрева.</p>
	Кнопка: ECO	Нажатием кнопки ECO можно запустить или остановить режим ECO.
	Кнопка: Вверх	Увеличьте температуру или выберите больший параметр
	Кнопка: Вниз	Уменьшите температуру или выберете меньший параметр
	Кнопка: Отопление/ГВС	При включенном питании: кратковременно нажмите для переключения между режимами «Только отопление», «Отопление и ГВС» и «Только ГВС».
	Кнопка: On/off	Для включения/выключения котла или для подтверждения после настройки параметров.

Общая настройка и инструкции

Параметры установки

При включении питания нажмите «», чтобы переключиться между режимами «Только отопление», «Отопление и ГВС» и «Только ГВС».







Режим «Только отопление»: может реализовывать только функцию отопления.

Режим «Отопление и ГВС»: оба могут реализовывать функцию отопления, также может реализовывать функцию ГВС, и функция ГВС является приоритетной.

Режим «Только ГВС»: может реализовывать только функцию ГВС.

Настройка заданной температуры отопления и ГВС

Настройка температуры отопления.

Когда значок ГВС горит , нажмите кнопку  дважды, или когда горит иконка  нажать кнопки [+], [-] чтобы настроить нужную температуру, иконка отопление  и значок температуры  и иконка  будут мигать; После завершения настройки температуры нажмите кнопку  или не выполняйте никаких действий в течение 5 секунд, значки перестанут мигать, и система сохранит новую целевую температуру нагрева.

Настройка температуры ГВС.

Когда горит значок отопление , нажмите кнопку  дважды, или непосредственно в режиме ГВС, когда иконка  светится, нажмите кнопку [+] or [-] чтобы установить нужную температуру, иконка ГВС , иконка температуры , иконка настройки  будет мигать;

После установки температуры нажмите кнопку  или не совершайте никаких действий в течение 5 секунд.

Режим только ГВС

Настройка температуры ГВС

Нажмите клавишу [+] или [-], чтобы задать температуру ГВС; после завершения настройки температуры нажмите клавишу  или подождите 5 секунд, система сохранит новую целевую температуру ГВС.

Инструкция по режиму ECO

В режиме нагрева нажмите клавишу  , чтобы войти в режим экономии энергии при нагреве.

Режим экономии энергии ECO

В режиме нагрева, когда температура нагреваемой воды стабилизируется на заданной температуре в течение 30 минут, котел автоматически отключится.

Режим экономии энергии не ECO

В режиме нагрева постоянно поддерживайте заданную температуру и продолжайте нагрев.

Выключение питания

Нажмите  , чтобы выключить котел, когда отображается «OF», это означает, что котел выключен, в это время котел выполняет только функцию защиты от замерзания и предупреждения.

Использование функции Wi-Fi:

Если вам нужно использовать функцию управления WIFI:

Способ 1: Автоматический поиск сети

1. Загрузите приложение Smart Life, ENGO Smart, «Облачный интеллект»/ «Cloud Intelligent» /Smart Life в App Store или Google Play;
2. Откройте приложение и зарегистрируйтесь в нем;
3. Разрешите приложению доступ к мобильной сети WiFi, Bluetooth и отслеживанию Вашего местоположения;
4. Подключите настенный котел к источнику питания;
5. Нажмите кнопку «+» в правом верхнем углу домашней страницы приложения, а затем нажмите «Добавить устройство»;
6. Устройство – котел будет автоматически обнаружен, после этого завершите его привязку к приложению. Подключение завершено.

Описание интерфейса для модели GMA24W









Основные технические показатели:









- Номинальное рабочее напряжение: 5 В постоянного тока (максимальный диапазон рабочего напряжения 4,5 ~ 5,5 В постоянного тока);
- Диапазон рабочих температур: -10 °С ~ + 70 °С;
- Рабочая относительная влажность: ≤ 95% относительной влажности (при +40 °С).

Индикация дисплея для модели GMA24W



Примечание: Дисплей находится в режиме мигания, время отображения составляет 1 минуту. Когда пользователь должен проверить состояние работы, он должен нажать кнопку Вкл/Выкл, чтобы включить подсветку дисплея.



Вид значка	Наименование	Описание функции
	Горящее пламя	Светится при горении пламени
	ГВС	При использовании горячей воды он светится, при настройке температуры ГВС он будет мигать.
	Отопление	При нагреве он светится, при установке температуры нагрева он будет мигать.
	Настройка температуры	При настройке температуры отопления и ГВС он будет мигать.
	Отображение температуры и кода ошибки	Показывает рабочую температуру, температуру настройки, код ошибки. В состоянии настройки он будет мигать.
	Насос	Будет светиться , когда насос работает
	Вентилятор	Будет светиться, когда вентилятор работает
	Анти замерзание	Будет светиться в режиме анти замерзания

	Wifi	Мигает при подключении к Wi-Fi, загорается после успешного подключения; при отключении от Wi-Fi исчезает.
	ECO	Будет светиться в режиме ECO
	Настройки	Нажав кнопку настройки, можно установить целевую температуру и параметры.
	Кнопка: ECO	Нажатием кнопки ECO можно запустить или остановить режим ECO.
	Кнопка: Вверх	Увеличьте температуру или выберите больший параметр
	Кнопка: Вниз	Уменьшите температуру или выберите меньший параметр
	Кнопка: Нагрев	Запуск или остановка нагрева
	Кнопка: On/off	Для включения/выключения котла или для подтверждения после настройки параметров.

Общая настройка и инструкции







Параметры установки для модели

При включенном питании вы можете нажать кнопку  чтобы переключиться между режимами «только ГВС» и «отопление и ГВС».

В режиме «Только ГВС» значок  исчезает, а в режиме «Отопление и ГВС» значок  подсвечивается.

Настройка заданной температуры отопления и ГВС

Настройка температуры отопления.

Когда значок ГВС горит , нажмите кнопку  дважды, или когда горит иконка  нажать кнопки [+], [-] чтобы настроить нужную температуру, иконка отопление  и значок температуры  и иконка  будут мигать; После завершения настройки температуры нажмите кнопку  или не выполняйте никаких действий в течение 5 секунд, значки перестанут мигать, и система сохранит новую целевую температуру нагрева.





Настройка температуры ГВС.

Когда горит значок отопление  , нажмите кнопку  дважды, или непосредственно в режиме ГВС, когда иконка  светится, нажмите кнопку [+] or [-] чтобы установить нужную температуру, иконка ГВС  , иконка температуры  , иконка настройки  будет мигать;

После установки температуры нажмите кнопку  или не совершайте никаких действий в течение 5 секунд.

Режим только ГВС

Настройка температуры ГВС

Нажмите клавишу [+] или [-], чтобы установить температуру ГВС; после завершения настройки температуры нажмите клавишу  напрямую или подождите 5 секунд без выполнения действий, значки  ,  и  перестанут мигать, и система сохранит новую целевую температуру ГВС.

Инструкция по режиму ECO

В режиме нагрева нажмите клавишу  , чтобы войти в режим экономии энергии при нагреве.

Режим экономии энергии ECO

В режиме нагрева, когда температура нагреваемой воды стабилизируется на заданной температуре в течение 30 минут, котел автоматически отключится.

Режим экономии энергии не ECO

В режиме нагрева постоянно поддерживайте заданную температуру и продолжайте нагрев.

Выключение питания

Нажмите  , чтобы выключить котел, когда отображается «OF», это означает, что котел выключен, в это время котел выполняет только функцию защиты от замерзания и предупреждения.

Использование функции Wi-Fi:

Использование функции Wi-Fi:

Если вам нужно использовать функцию управления WIFI:

Способ 1: Автоматический поиск сети

1. Загрузите приложение Smart Life, ENGO Smart, «Облачный интеллект»/ «Cloud Intelligent» /Smart Life в App Store или Google Play;

2. Откройте приложение и зарегистрируйтесь в нем;
3. Разрешите приложению доступ к мобильной сети WiFi, Bluetooth и отслеживанию Вашего местоположения;
4. Подключите настенный котел к источнику питания;
5. Нажмите кнопку «+» в правом верхнем углу домашней страницы приложения, а затем нажмите «Добавить устройство»;
6. Устройство – котел будет автоматически обнаружен, после этого завершите его привязку к приложению. Подключение завершено.

Описание интерфейса для моделей: GMB24V, GMC24V

Основные технические показатели:

-Номинальное рабочее напряжение: 5 В постоянного тока (максимальный диапазон рабочего напряжения 4,5 ~ 5,5 В постоянного тока);



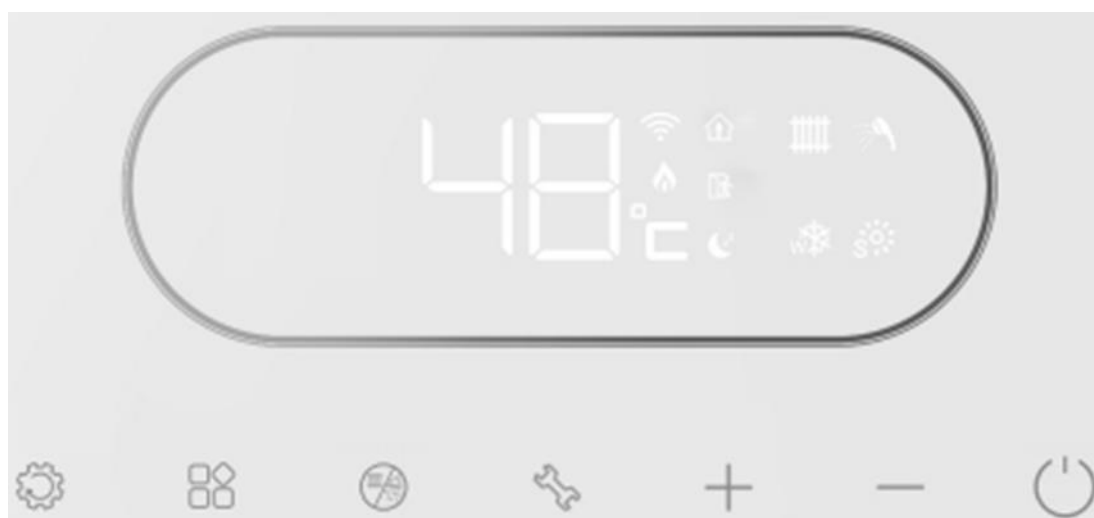

-Диапазон рабочих температур: -10 °С ~+ 70 °С;

-Рабочая относительная влажность: ≤ 95% относительной влажности (при +40 °С).

1. Индикация дисплея



Примечание: дисплей находится в режиме мигания, время отображения составляет 1 минуту. Когда пользователь хочет проверить состояние работы, он должен нажать кнопку Вкл/Выкл, чтобы включить подсветку дисплея.

Вид значка	Наименование	Описание функции
	Горящее пламя	Светится при горении пламени
	ГВС	Он горит в режиме «Только ГВС» и в режиме «Отопление и ГВС»; он будет мигать при настройке температуры ГВС и нагреве ГВС; он будет быстро мигать в антибактериальном режиме.
	Отопление	Он горит в режиме «Только отопление» и в режиме «Отопление и ГВС»; он будет мигать при настройке температуры отопления.
	Настройка температуры	В режиме «Отопление и ГВС» нажатием этой кнопки можно переключаться между 3 состояниями настройки: целевая температура отопления или ГВС или разница температур обратного потока ГВС. В состоянии отопления: Нажмите эту кнопку, чтобы установить целевую температуру отопления, в состоянии настройки отображаемое значение будет мигать, нажмите эту кнопку

		<p>еще раз, чтобы установить целевую температуру ГВС, и снова нажмите эту кнопку, чтобы установить разницу температур обратного потока ГВС.</p> <p>В состоянии ГВС: Нажмите эту кнопку, чтобы установить целевую температуру ГВС, в состоянии настройки отображаемое значение будет мигать, нажмите эту кнопку еще раз, чтобы установить разницу температур обратного потока ГВС, и снова нажмите эту кнопку, чтобы установить целевую температуру отопления.</p> <p>В режиме «Только ГВС» нажатием этой кнопки можно установить только целевую температуру ГВС и разницу температур обратного потока ГВС.</p> <p>В режиме «Только отопление» нажатием этой кнопки можно установить только целевую температуру отопления.</p>
	Отображение температуры и кода ошибки	Показывает рабочую температуру, температуру настройки, код ошибки. В состоянии настройки он будет мигать.
	Wifi	Мигает при подключении к Wi-Fi, загорается после успешного подключения; при отключении от Wi-Fi исчезает.
	Зимний режим	Режим «Отопление и ГВС» и режим «Только отопление»
	Летний режим	Котел работает в режиме ГВС
	Дом	При переключении в режим Дом, иконка подсвечивается
	Улица	При переключении в режим Улица, иконка подсвечивается
	Спящий режим	При переключении в Спящий режим, иконка подсвечивается
	Настройки	Нажав кнопку настройки, можно установить целевую температуру и параметры.
	Режим отопления	Для выбора между режимами: Дом, Улица, Спящий режим
	Режим: Отопление/ГВС	При включенном питании: кратковременно нажмите для переключения между режимами «Только отопление», «Отопление и ГВС» и «Только ГВС».
	Кнопка: Вверх	Увеличьте температуру или выберите больший параметр
	Кнопка: Вниз	Уменьшите температуру или выберете меньший параметр
	Кнопка: Нагрев	Запуск или остановка нагрева
	Кнопка: On/off	Для включения/выключения котла или для подтверждения после настройки параметров.

2. Настройка режима

При включении питания нажмите «  » для переключения между режимами «Только отопление», «Отопления и ГВС» и «Только ГВС».







Режим «Только отопление»: может реализовывать только функцию отопления.

Режим «Отопления и ГВС»: оба могут реализовывать функцию отопления, также может реализовывать функцию ГВС, и функция ГВС является приоритетной.







Режим «Только ГВС»: может реализовывать только функцию ГВС.

Режим «Отопление и ГВС»

Настройка температуры нагрева





Когда значок ГВС  светится, нажмите кнопку  дважды, или когда значок  нагрева светится, нажмите кнопку [+], [-], чтобы установить температуру нагреваемой воды, и значок  нагрева, значение температуры  и значок  будут мигать; После завершения настройки температуры нажмите кнопку  или не выполняйте никаких действий в течение 5 секунд, значки перестанут мигать, и система сохранит новую целевую температуру нагрева.

Настройка температуры ГВС

Когда значок  нагрева светится, нажмите кнопку  дважды непрерывно или непосредственно в состоянии ГВС ( значок светится), нажмите кнопку [+] или [-], чтобы установить целевую температуру ГВС, и значок  , значок значения температуры  и значок  будут мигать; После установки температуры нажмите кнопку  или не выполняйте никаких действий в течение 5 секунд, значок перестанет мигать, и система сохранит новую целевую температуру ГВС.

Режим только ГВС

Настройка температуры ГВС

Нажмите клавишу [+] или [-], чтобы установить температуру ГВС; после завершения настройки температуры нажмите клавишу  напрямую или подождите 5 секунд без выполнения действий, значки  ,  и  перестанут мигать, и система сохранит новую целевую температуру ГВС.

Инструкция по режиму отопления

В режиме отопления нажмите кнопку  , чтобы выбрать режим отопления: Дом, Улица, Спящий режим.

Домашний режим

На основе установленной целевой температуры контролируйте температуру воды на выходе

отопления.

Улица

Поддерживайте работу системы отопления при более низкой температуре, чтобы дополнительно защитить трубопровод системы, а целевая температура воды автоматически устанавливается на самое низкое значение.

Спящий режим

Нацелившись на 80% от заданной целевой температуры (режим радиатора) или 90% от заданной целевой температуры (режим напольного отопления), контролируйте температуру на выходе для отопления и экономьте потребление газа.

Выключение питания

Нажмите  , чтобы выключить котел, когда отображается «OF», это означает, что котел выключен, в это время котел выполняет только функцию защиты от замерзания и предупреждения.

Использование функции Wi-Fi:

Если вам нужно использовать функцию управления WIFI:

Способ 1: Автоматический поиск сети

1. Загрузите приложение Smart Life, ENGO Smart, «Облачный интеллект»/ «Cloud Intelligent» /Smart Life в App Store или Google Play;
2. Откройте приложение и зарегистрируйтесь в нем;
3. Разрешите приложению доступ к мобильной сети WiFi, Bluetooth и отслеживанию Вашего местоположения;
4. Подключите настенный котел к источнику питания;
5. Нажмите кнопку «+» в правом верхнем углу домашней страницы приложения, а затем нажмите «Добавить устройство»;
6. Устройство – котел будет автоматически обнаружен, после этого завершите его привязку к приложению. Подключение завершено.

Описание интерфейса для моделей: GMB24W, GMC24W

Основные технические показатели:

-Номинальное рабочее напряжение: 5 В постоянного тока (максимальный диапазон рабочего напряжения 4,5 ~ 5,5 В постоянного тока);





-Диапазон рабочих температур: -10 °С ~ + 70 °С;

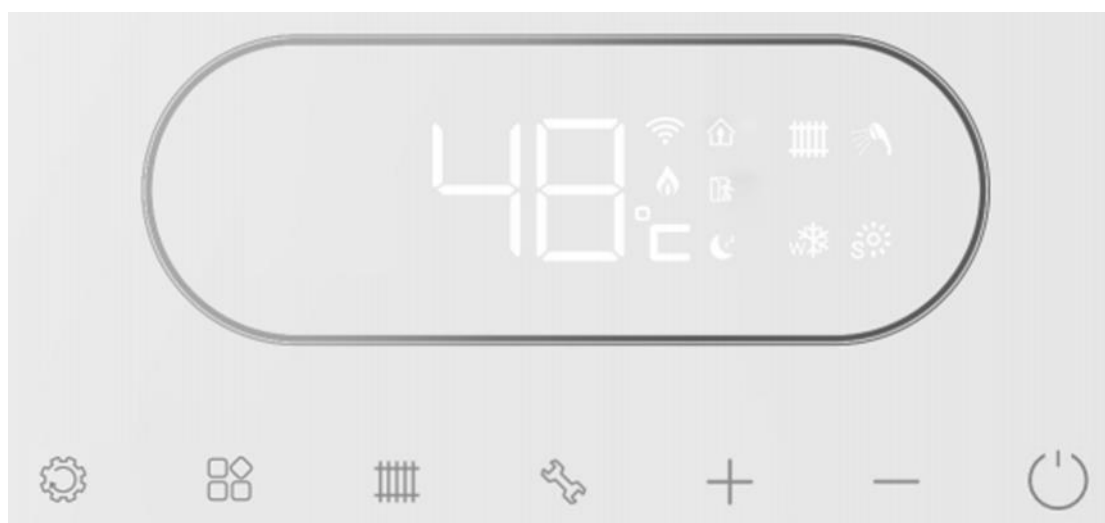







-Рабочая относительная влажность: ≤ 95% относительной влажности (при +40 °С).

1. Индикация дисплея





Примечание: дисплей находится в режиме мигания, время отображения составляет 1 минуту. Когда пользователь хочет проверить состояние работы, он должен нажать кнопку Вкл/Выкл, чтобы включить подсветку дисплея.

Вид значка	Наименование	Описание функции
	Горящее пламя	Светится при горении пламени
	ГВС	При использовании горячей воды он светится, при настройке температуры ГВС он будет мигать.
	Отопление	При нагреве он светится, при установке температуры нагрева он будет мигать.
	Настройка температуры	При настройке температуры отопления и ГВС он будет мигать.
	Отображение температуры и кода ошибки	Показывает рабочую температуру, температуру настройки, код ошибки. В состоянии настройки он будет мигать.

	Wifi	Мигает при подключении к Wi-Fi, загорается после успешного подключения; при отключении от Wi-Fi исчезает.
	Зимний режим	Котел работает в режиме отопление + ГВС
	Летний режим	Котел работает в режиме ГВС
	Дом	При переключении в режим Дом, иконка подсвечивается
	Улица	При переключении в режим Улица, иконка подсвечивается
	Спящий режим	При переключении в Спящий режим, иконка подсвечивается
	Настройки	Нажав кнопку настройки, можно установить целевую температуру и параметры.
	Режим отопления	Для выбора между режимами: Дом, Улица, Спящий режим
	Кнопка: Вверх	Увеличьте температуру или выберите больший параметр
	Кнопка: Вниз	Уменьшите температуру или выберете меньший параметр
	Кнопка: Нагрев	Запуск или остановка нагрева
	Кнопка: On/off	Для включения/выключения котла или для подтверждения после настройки параметров.







Настройка режима

При включении питания в состоянии без настройки вы можете нажать кнопку  , чтобы переключиться между режимами «только ГВС» и «отопление и ГВС».

В режиме «только ГВС» значок  исчезает, а в режиме «отопление и ГВС» значок  светится.







Режим «Отопление и ГВС»

Настройка температуры нагрева

Когда значок ГВС  светится, нажмите кнопку  дважды, или когда значок  нагрева светится, нажмите кнопку [+], [-], чтобы установить температуру нагреваемой воды, и значок  нагрева, значение температуры  48°C и значок  будут мигать; После завершения настройки температуры нажмите кнопку  или не выполняйте никаких действий в течение





5 секунд, значки перестанут мигать, и система сохранит новую целевую температуру нагрева.

Настройка температуры ГВС

Когда значок нагрева  светится, нажмите кнопку  дважды непрерывно или непосредственно в состоянии ГВС ( значок светится), нажмите кнопку [+] или [-], чтобы установить целевую температуру ГВС, и значок , значок значения температуры  и значок  будут мигать; После установки температуры нажмите кнопку  или не выполняйте никаких действий в течение 5 секунд, значок перестанет мигать, и система сохранит новую целевую температуру ГВС.

Режим только ГВС

Настройка температуры ГВС

Нажмите клавишу [+] или [-], чтобы установить температуру ГВС; после завершения настройки температуры нажмите клавишу  напрямую или подождите 5 секунд без выполнения действий, значки ,  и  перестанут мигать, и система сохранит новую целевую температуру ГВС.

Инструкция по режиму отопления

В режиме отопления нажмите кнопку , чтобы выбрать режим отопления: Дом, Улица, Спящий режим.

Домашний режим

На основе установленной целевой температуры контролируйте температуру воды на выходе отопления.

Улица

Поддерживайте работу системы отопления при более низкой температуре, чтобы дополнительно защитить трубопровод системы, а целевая температура воды автоматически устанавливается на самое низкое значение.

Спящий режим

Нацелившись на 80% от заданной целевой температуры (режим радиатора) или 90% от заданной целевой температуры (режим напольного отопления), контролируйте температуру на выходе для отопления и экономьте потребление газа.

Выключение питания

Нажмите , чтобы выключить котел, когда отображается «OF», это означает, что котел выключен, в это время котел выполняет только функцию защиты от замерзания и предупреждения.

Использование функции Wi-Fi:

Если вам нужно использовать функцию управления WiFi:

Способ 1: Автоматический поиск сети

1. Загрузите приложение Smart Life, ENGO Smart, «Облачный интеллект»/ «Cloud Intelligent» /Smart Life в App Store или Google Play;
2. Откройте приложение и зарегистрируйтесь в нем;
3. Разрешите приложению доступ к мобильной сети WiFi, Bluetooth и отслеживанию Вашего местоположения;
4. Подключите настенный котел к источнику питания;
5. Нажмите кнопку «+» в правом верхнем углу домашней страницы приложения, а затем нажмите «Добавить устройство»;
6. Устройство – котел будет автоматически обнаружен, после этого завершите его привязку к приложению. Подключение завершено.

ОБСЛУЖИВАНИЕ КОТЛОВ

1. Сезонное обслуживание (рекомендуется приглашать специалиста для проведения обслуживания не реже одного раза в год).

Регламент работ:

- ① Проверьте давление в системе. Оно должно достигать 0,1–0,15 МПа, в противном случае следует подать воду для восстановления давления до 0,1–0,15 МПа.
- ② Вся система должна работать нормально.
- ③ Проверьте основной теплообменник и горелку, при необходимости очистите.
- ④ Расширительный бак должен быть накачан и накачан до 0,1 МПа.
- ⑤ Газовая и водопроводная системы должны быть герметичны.
- ⑥ Коаксиальная труба не должна иметь засоров и утечек.
- ⑦ Циркуляционный насос не заклинен и работает исправно.
- ⑧ Поток горячей воды в ванной должен быть нормальным.

2. Техническое обслуживание и утилизация котла

- ① Котел не требует специального обслуживания и его необходимо чистить только в конце отопительного сезона. Горелки и основные теплообменники нельзя чистить химикатами или

стальными щетками. При необходимости нужно обратиться к профессиональному персоналу для проведения технического обслуживания.

② Необходимо уделить внимание проверке компонентов зажигания и контроля температуры, газовых клапанов и циркуляционных водяных насосов.

③ Особое внимание следует уделять гидроизоляции всей электрической системы во время технического обслуживания.

④ Если все работает правильно, газовую систему также следует проверить на наличие утечек.

⑤ Все упаковочные материалы котла являются экологически чистыми и пригодными для повторного использования; Компоненты и пластиковые детали старого оборудования должны легко сниматься и сортироваться перед переработкой или утилизацией.

⑥ Пожалуйста, передайте утилизацию упаковки профессиональному персоналу, ответственному за установку этого продукта.

⑦ Когда пользователям больше не нужен этот продукт или срок его службы истек, не выбрасывайте продукт вместе с бытовым мусором. Пожалуйста, соблюдайте соответствующие законы и правила национальных электронных и электрических изделий и передайте его местному производителю с признанной национальной квалификацией по переработке для переработки.

3. Отображение и измерение кодов ошибок

Меры предосторожности при устранении неисправностей:

① Закройте газовый клапан перед работой с газовым компонентом и проверьте его герметичность, чтобы избежать риска взрыва.

② После работы с деталями подачи выхлопных газов (например, дымоходной трубой) следует проверить его герметичность, чтобы избежать отравления выхлопными газами.

③ Отключите электропитание перед работой с электронными компонентами и не допускайте случайного повторного подключения, чтобы предотвратить несчастные случаи с поражением электрическим током.

④ Все краны должны быть закрыты перед работой с деталями подачи воды, а оборудование следует опорожнить, если это необходимо, чтобы предотвратить ожоги персонала горячей водой.

⑤ Закройте электронное оборудование перед работой с деталями всасывания, чтобы избежать повреждения электронного оборудования переливающейся водой.

При устранении неисправностей следует уделять особое внимание безопасности и стандартной эксплуатации!

Когда значок «  » показывает код ошибки, вовремя выключите котел и работайте в соответствии с требованиями. Если ошибку не удастся устранить после нескольких попыток, своевременно позвоните авторизованному специалисту или в отдел послепродажного обслуживания, чтобы сообщить код ошибки и данные об оборудовании, а также запросить техническую поддержку.

КОДЫ НЕИСПРАВНОСТЕЙ И ИХ УСТРАНЕНИЕ

Коды неисправностей и методы решения проблем приведены ниже в таблице:

Код ошибки	Описание ошибки	Устранение неисправности
E0	Очень низкая температура	Когда датчик температуры нагреваемой воды обнаруживает температуру $\leq 1^{\circ}\text{C}$, он сообщает об этой ошибке и блокирует котел; Когда температура $> 1^{\circ}\text{C}$, сигнализация прекращается, отображается E0, необходимо нажать кнопку включения/выключения, чтобы снять блокировку.
E1	Нет подачи газа	Откройте газовый клапан, восстановите подачу газа
	Отказ зажигания	
	Ошибка подключения	Подключите правильно
	Повреждена плата управления	Исправить повреждения
E2	Дымоход заблокирован	Очистите дымоход
	Отказ реле давления воздуха	Отремонтируйте реле давления воздуха
	Отказ вентилятора	Отремонтируйте вентилятор
	Отказ платы управления и провода питания	Проверьте плату управления и отремонтируйте
E3	Неисправность механического термостата	Проверьте, не поврежден ли механический термостат и проводка. Проверьте, нормально ли давление воды в системе отопления. Проверьте, не застрял ли циркуляционный насос. Проверьте, не заблокирован ли основной теплообменник или система водоотвода.
E4	Неисправность датчика воды ГВС	Проверьте, не поврежден ли датчик температуры ГВС и соединительный провод, нет ли короткого замыкания.
E5	Сработал датчик защиты от перегрева	Проверьте, нормально ли давление воды в системе отопления. Проверьте, не заблокирован ли циркуляционный насос. Проверьте основной теплообменник или систему водоводов на предмет засоров.
E6	Обнаружено ложное срабатывание возгорания	Проверьте наличие грязи на игольчатом электроде. Проверьте чистоту системы дымовой трубы. Проверьте наличие влаги на плате управления. Проверьте исправность газового клапана.
E7	Нет воды в системе	Проверьте, находится ли давление воды в пределах 0,1~0,15 МПа. Проверьте, не повреждены ли реле давления воды или датчик давления воды и его соединительный провод.
E8	Неисправность датчика температуры нагрева	Проверьте, нет ли обрыва или короткого замыкания в датчике температуры нагрева и соединительном проводе.
E9	Неисправность EEPROM	Эта ошибка отображается, когда системные данные изменяются или сохраненные данные неверны. Обратитесь к специалисту для устранения ошибки.
F1	Ненормальный расход отопительной воды	Проверьте, не застрял ли циркуляционный насос или не отсоединен ли кабель; Проверьте, нет ли блокировки в главном теплообменнике или системе водопровода.

Примечание:

- ① На панели управления котла имеется зуммер. При выходе котла из строя зуммер издает непрерывный звуковой сигнал «ди», «ди».
- ② При возникновении вышеуказанных неисправностей вы можете выйти из состояния блокировки, нажав кнопку «вкл/выкл» или открыв кран подачи воды в ванну.

4. Мероприятия по защите от замерзания

Меры предосторожности от замерзания

- ① Зимой, даже в теплых регионах, вода в водопроводе, выходных линиях или оборудовании может замерзнуть.
- ② Обледенение может привести к повреждению котла и водопроводных труб, а также к риску утечки воды.
- ③ Ремонт неисправностей, вызванных обледенением, не входит в объем гарантийного ремонта.
- ④ Если устройство не используется в течение длительного времени, слейте воду, чтобы предотвратить замерзание.

Автоматическое антизамерзание

Данный котел оснащен циркуляционным водяным насосом для реализации метода защиты от замерзания. Убедитесь, что вилка питания надежно подключена, индикатор питания включен, а газовый клапан и клапаны впуска и выпуска воды отопления открыты.

ТЕХНИЧЕСКОЕ ОБСЛУЖИВАНИЕ

Техническое обслуживание (ТО) — важная составляющая обеспечения безопасности, эффективной работы котла и залог его длительной эксплуатации. Производите ТО в соответствии с действующими нормами и правилами, а также требованиями производителя, не реже 1 раза в год.

Техническое обслуживание должно выполняться в соответствии с инструкциями и только персоналом специализированного сервисного центра.

Работы, связанные с техническим обслуживанием, не являются гарантийными обязательствами предприятия-изготовителя и производятся за счет потребителя.

Процедура осмотра и технического обслуживания

Всякий раз перед началом осмотра и техобслуживания необходимо выполнить следующие процедуры:

- отключите котел;
- отключите электропитание, закройте газовый запорный кран;
- закройте краны «подачи» и «обратки» на системе отопления, а также впускной кран холодной воды;
- при необходимости откройте сливной кран для спуска теплоносителя из котла;
- откройте крышку котла.

После выполнения осмотра и техобслуживания необходимо выполнить следующие процедуры:

- откройте краны «подачи» и «обратки» на системе отопления, а также впускной кран холодной воды;
- заполните систему отопления до нормального давления (1-1,5 бар);
- откройте запорный газовый кран;
- включите электропитание;
- убедитесь в отсутствии утечек газа и воды в котле;
- закройте крышку котла.

ПЕРЕВОД КОТЛА НА СПГ (сжиженный природный газ)

Газовые котлы E8tempo (все модели) работают как на природном магистральном газе- метан, так и на сжиженном природном газе (СПГ) - пропан-бутан. В базовом варианте газовые котлы E8tempo настроены на магистральный газ метан.

Давление сжиженного газа 2960 Па (29,6 мБар). При подключении газового котла E8tempo к СПГ пропан-бутану, необходимо дополнительно приобрести жиклеры (форсунки)

Настроить газовый котел согласно инструкции:

1. Снять крышку котла, демонтировать рампу и поменять на жиклеры в зависимости от модели котла, предварительно обработав резьбовое соединение "фиксатором резьбы".

Так же, при наличии, можно заменить всю рампу в сборе.

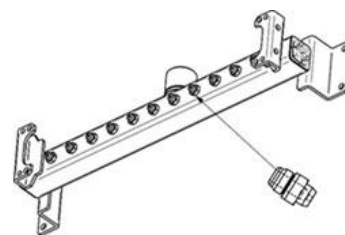

Рампа подачи газа с форсунками (жиклерами)

Важное условие для сохранения гарантийных обязательств: перевод котла на сжиженный природный газ должны осуществлять квалифицированные специалисты авторизованного сервисного центра ООО «Е8».

Лицом, выполняющим функции иностранного изготовителя в Российской Федерации, является

ООО «Е8».

Телефонная линия для звонков по РФ:
8-800-350-88-21