

Инструкция по монтажу и эксплуатации

Сплит-система
Серия UNIQUE

МОДЕЛИ:

inverter, R32:

UNI25AVQS1R / UNI25FVS1R

UNI35AVQS1R / UNI35FVS1R

°DAICHI

Благодарим Вас за выбор кондиционера DAICHI!

Настоящая инструкция содержит важную информацию о безопасной установке, настройке и обслуживании Вашего кондиционера, а также о возможных неисправностях и способах их устранения.

Перед началом использования внимательно ознакомьтесь с Инструкцией и следуйте нашим рекомендациям в процессе эксплуатации, чтобы кондиционер прослужил Вам долго и надежно!

Назначение кондиционера

Кондиционер служит для охлаждения, нагрева, осушки и перемешивания (циркуляции) воздуха в помещении, создавая комфортный микроклимат при помощи встроенных алгоритмов и функций. Встроенная система фильтрации задерживает пыль и другие загрязнения.

Первые рекомендации, которые могут пригодиться сразу после приобретения кондиционера

- Кондиционер является сложным электромеханическим прибором и рассчитан на продолжительный срок службы. Для создания комфортного микроклимата в помещении на протяжении всего этого срока необходимо сначала произвести профессиональный монтаж кондиционера. Поручите это сертифицированному специалисту, чтобы сохранить заводскую гарантию, правильно выбрать место установки и исключить необходимость ремонтов.
- Кондиционер является сложным электромеханическим прибором и рассчитан на срок службы, установленный производителем в порядке п.2 ст.5 Федерального Закона РФ «О защите прав потребителей в разделе «Дополнительные сведения» настоящей Инструкции. Важным условием для безаварийной работы кондиционера и сохранения гарантии является профессиональный монтаж. Внимательно относитесь к этому этапу и доверяйте монтаж кондиционера исключительно сертифицированным специалистам.
- Использование кондиционера малолетними детьми рекомендуется исключительно в присутствии взрослых и только по назначению.

Производитель оставляет за собой право вносить изменения в конструкцию, дизайн и функциональные возможности своей продукции без уведомления. Более подробную информацию по внесённым изменениям можно получить на сайте www.daichi-aircon.com

СОДЕРЖАНИЕ

Предупреждающие надписи	4
Условия освобождения от ответственности	4
Компоненты и функции	9
Эксплуатация	11
W-Fi подключение	26
Меры предосторожности перед началом эксплуатации	27
Схемы монтажа внутреннего и наружного блоков	45
Меры предосторожности	46
Прочтите перед началом монтажа	55
Порядок монтажа	60
Монтаж наружного блока	60
Поиск и устранение неисправностей наружного блока	68
Монтаж внутреннего блока	70
Техническое обслуживание	77
Меры предосторожности	80
Устранение неисправностей наружного блока	82
Технические характеристики	84
Дополнительные сведения	86

КОМПЛЕКТ ПОСТАВКИ

1. Внутренний блок	1 шт.
2. Наружный блок	1 шт.
3. ИК пульт (элементы питания не входят в комплектацию)	1 шт.
4. Инструкция по монтажу, эксплуатации и на пульт дистанционного управления	1 шт.
5. Утеплитель для труб внутреннего блока	1 шт.
6. Соединительные гайки для труб	4 шт.
7. Дюбель самозабивной	5 шт.
8. Шуруп	5 шт.
9. Штуцер дренажный (в упаковке с наружным блоком)	1 шт.
10. Wi-Fi контроллер DW23-B	1 шт.
11. Кабель подключения DCCOMUS10	1 шт.
12. Кабель переходник DCCOMUS1B	1 шт.

ПРЕДУПРЕЖДАЮЩИЕ НАДПИСИ



ОСТОРОЖНО

Этот символ указывает на возможность причинения тяжелых травм или летального исхода.



ВНИМАНИЕ

Этот символ указывает на возможность причинения травмы или материального ущерба.

ПРИМЕЧАНИЕ

Этот символ обозначает важную, но не связанную с безопасностью информацию, и предупреждает о возможном риске повреждения оборудования.

УСЛОВИЯ ОСВОБОЖДЕНИЯ ОТ ОТВЕТСТВЕННОСТИ

Производитель не несет ответственности, если травмы или материальный ущерб вызваны следующими причинами.

1. Повреждение изделия в результате неправильного использования изделия или использования не по назначению.
2. Изменение, модификация или использование изделия с другим оборудованием, не в соответствии с инструкцией по эксплуатации изготовителя.
3. В результате проверки установлено, что повреждение изделия вызвано коррозионно-активным газом.
4. В результате проверки установлено, что повреждения вызваны неправильной транспортировкой изделия.
5. Эксплуатация, ремонт или обслуживание блока выполнялись без соблюдения инструкций или соответствующих норм.
6. В результате проверки установлено, что проблема или спор вызваны качеством или характеристиками деталей и компонентов, изготовленных другими производителями.
7. Повреждения, вызванные бедствиями, плохими условиями эксплуатации или форс-мажорными обстоятельствами.

Если необходимо установить, переместить или провести обслуживание кондиционера, прежде всего обратитесь к дилеру или в местный сервисный центр. Монтаж, перемещение или обслуживание кондиционера должно выполняться специализированной организацией. Невыполнение этого требования может привести к серьезным повреждениям, травмам или летальному исходу.

При утечке хладагента или при необходимости его сбора во время монтажа, технического обслуживания или разборки, операции должны выполняться квалифицированными специалистами, в соответствии с местными нормами и правилами.

Нельзя допускать к использованию устройства детей, а также лиц с ограниченными физическими и умственными способностями или не обладающих необходимыми для этого опытом и знаниями, без надзора со стороны лица, ответственного за их безопасность.

Следите за детьми, не позволяйте им играть с кондиционером.

ХЛАДАГЕНТ



Устройство заправлено огнеопасным газом R32.



Перед установкой устройства прочтите инструкцию по монтажу.



Перед использованием устройства прочтите инструкцию по эксплуатации.



Перед ремонтом устройства прочтите инструкцию по сервисному обслуживанию.

- Устройство для кондиционирования воздуха работает за счет циркуляции хладагента в системе. В качестве хладагента используется специально очищенный фторсодержащий газ R32. Данный хладагент горюч и не имеет запаха. Кроме того, при определенных условиях он взрывоопасен. Однако огнеопасность данного хладагента крайне низка. Он воспламеняется только при контакте с открытым огнем.
- По сравнению с наиболее распространенными хладагентами R32 не загрязняет окружающую среду и безопасен для озонового слоя атмосферы. Парниковое воздействие хладагента также относительно невелико. Благодаря своим термодинамическим характеристикам R32 обеспечивает высокую энергоэффективность. При этом в агрегат заправляется меньше хладагента.

ОСТОРОЖНО

Используйте только те средства для ускорения процесса размораживания или очистки, которые рекомендованы изготовителем кондиционера. При необходимости ремонта обращайтесь в ближайший авторизованный сервисный центр. Выполнение ремонтных работ лицами, не имеющими соответствующей квалификации, может быть опасно. Устройство должно храниться в помещении, где нет непрерывно работающих потенциальных источников возгорания (например, открытого огня, газового прибора или электрообогревателя). Не прокальвайте и не поджигайте устройство. Кондиционер следует устанавливать, эксплуатировать и хранить в помещении площадью более $X \text{ м}^2$. (Значение X см. в таблице «а» раздела «Безопасное обращение с огнеопасным хладагентом».) Устройство заправлено огнеопасным газом R32. При выполнении ремонтных работ строго следуйте инструкциям производителя. Имейте в виду, что хладагент не имеет запаха. Прочтите соответствующее руководство.

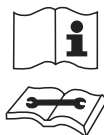

Нельзя допускать к использованию кондиционера детей, а также лиц с ограниченными физическими и умственными способностями или не обладающих необходимыми для этого опытом и знаниями, без надзора со стороны лица, ответственного за их безопасность. Следите за детьми, не позволяйте им играть с кондиционером.

1. Полоса частот, в которой работает радиоаппаратура: 2400 МГц-2483,5 МГц
2. Максимальная мощность высокочастотных сигналов, передаваемых в полосе частот, в которой работает радиоаппаратура: 20 дБм



R32: 675

Эта маркировка указывает на то, что данное изделие не следует утилизировать вместе с другими бытовыми отходами. Для предотвращения возможного вреда для окружающей среды или здоровья человека от неконтролируемой утилизации отходов на территории ЕС. Для предотвращения возможного вреда для окружающей среды или здоровья человека, подходите к их переработке со всей ответственностью, чтобы способствовать экологически безопасному повторному использованию материальных ресурсов. Возврат использованного устройства осуществляйте посредством системы сбора и возврата. Также вы можете связаться с розничным продавцом, у которого был приобретен товар. Так изделие будет утилизировано экологически безопасным способом. Если необходимо установить, переместить или провести обслуживание кондиционера, прежде всего обратитесь к дилеру или в местный сервисный центр. Монтаж, перемещение или обслуживание кондиционера должно выполняться специализированной организацией. Невыполнение этого требования может привести к серьезным повреждениям, травмам или летальному исходу.

БЕЗОПАСНОЕ ОБРАЩЕНИЕ С ОГНЕОПАСНЫМ ХЛАДАГЕНТОМ

Требования к квалификации работников, выполняющих монтаж и обслуживание

- Все работы с контуром хладагента должны выполняться лицами, имеющими действительный сертификат, выданный уполномоченным органом, а также признаваемую данной отраслью необходимую квалификацию для работы с холодильными системами. Дополнительные специалисты, привлеченные к обслуживанию и ремонту устройства, должны работать под присмотром человека, имеющего необходимую квалификацию для обращения с огнеопасным хладагентом.
- Ремонт устройства выполняется только рекомендованными производителем оборудования методами.

Указания по монтажу

- Кондиционер воздуха устанавливается в помещении, площадь которого больше минимально допустимого значения. Минимально допустимые значения площади можно найти на заводской табличке устройства или в таблице «а» ниже.
- Не допускается сверление или прожигание соединительных труб.
- По окончании монтажа проводится проверка герметичности.

Таблица «а» - Минимальная площадь помещения (м²)

Величина заправки (кг)	Напольный	Оконный	Настенный	Подпотолочный
<1,2	/	/	/	/
1,3	14,5	5,2	1,6	1,1
1,4	16,8	6,1	1,9	1,3
1,5	19,3	7	2,1	1,4
1,6	22	7,9	2,4	1,6
1,7	24,8	8,9	2,8	1,8
1,8	27,8	10	3,1	2,1

Величина заправки (кг)	Напольный	Оконный	Настенный	Подпотолочный
1,9	31	11,2	3,4	2,3
2	34,3	12,4	3,8	2,6
2,1	37,8	13,6	4,2	2,8
2,2	41,5	15	4,6	3,1
2,3	45,4	16,3	5	3,4
2,4	49,4	17,8	5,5	3,7
2,5	53,6	19,3	6	4

Указания по обслуживанию

- Убедитесь, что площадь помещения или рабочей зоны соответствует требованиям, указанным на заводской табличке.
 - Выполнение работ допускается только при выполнении требований, указанных на заводской табличке.
- Убедитесь, что рабочая зона хорошо проветривается.
 - В процессе работы должна обеспечиваться непрерывная вентиляция.
- Проверьте рабочую зону на наличие источников огня (в т. ч. потенциальных).
 - В рабочей зоне не допускается присутствие открытого пламени; также следует повесить табличку «Не курить!».
- Проверьте состояние маркировки устройства.
 - Замените нечитаемые или поврежденные предупреждающие надписи.

Пайка

- При необходимости обрезки или пайки труб конура хладагента в процессе обслуживания, выполните указанные ниже действия:
 - a. Отключите агрегат и перекройте подачу электроэнергии
 - b. Эвакуируйте хладагент
 - c. Выполните вакуумирование
 - d. Очистите при помощи газообразного N₂
 - e. Выполните обрезку или пайку
 - f. Вернитесь на точку обслуживания для пайки
- Хладагент должен собираться в специальный накопительный резервуар.
- Убедитесь, что выход вакуумного насоса находится в хорошо вентилируемом месте и рядом с ним отсутствуют источники огня.

Заправьте хладагент

- Используйте заправочные станции, приспособленные к работе с R32. Убедитесь, что разные типы хладагентов не загрязнили друг друга.
- При заправке баллон хладагента должен находиться в вертикальном положении.
- После того, как система была (или не была) заправлена, наклейте соответствующую метку.
- Не допускайте переполнения системы.
- Когда система заправлена, перед пробным запуском выполните проверку герметичности; проверку герметичности также необходимо выполнять после удаления хладагента.

Техника безопасности при транспортировке и хранении

- Пожалуйста, используйте детектор горючих газов перед тем, как выгрузить и открыть контейнер.
- Не курите и не зажигайте огонь.
- Соблюдайте местные нормы и правила.

КОМПОНЕНТЫ И ФУНКЦИИ

Внутренний блок

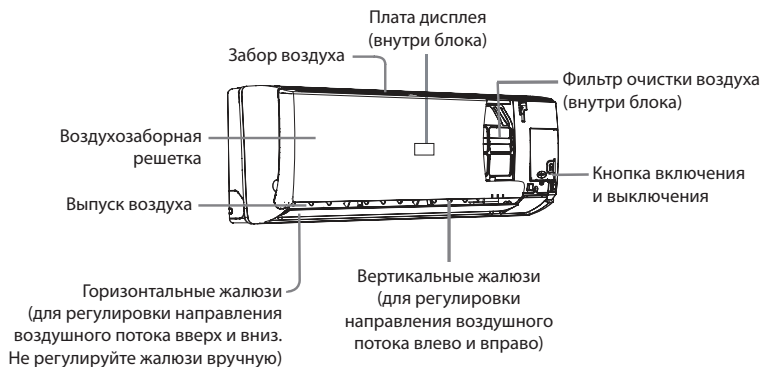

ПРИМЕЧАНИЕ:

- Воздухозаборная решетка приобретенного изделия может отличаться от показанной в инструкции.

Плата дисплея

- 1 Приемник сигналов
- 2 Отображение заданной температуры
- 3 Индикатор режима работы
- 4 Сеть Wi-Fi



Наружный блок

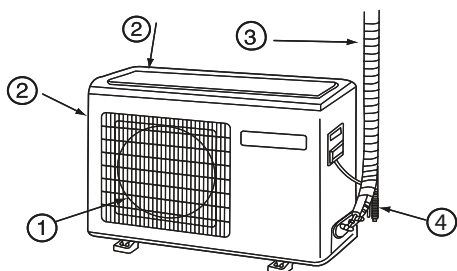

- 1 ВЫПУСК ВОЗДУХА
- 2 ЗАБОР ВОЗДУХА
- 3 ПРИСОЕДИНЕНИЕ ТРУБОПРОВОДОВ И ЭЛЕКТРОПРОВОДКИ
- 4 ДРЕНАЖНАЯ ТРУБА

Пульт дистанционного управления

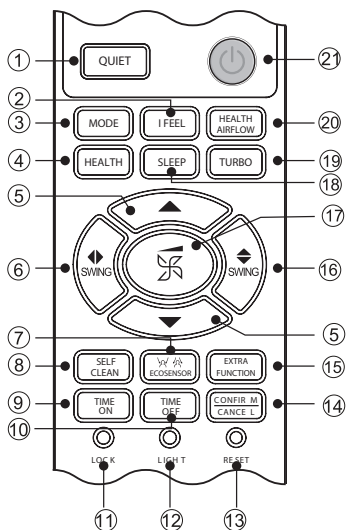

1. Кнопка QUIET [Бесшумная работа]
2. Кнопка I Feel [Измерение локальной температуры]
3. Кнопка MODE [Режим]
4. Кнопка HEALTH
5. Кнопки увеличения/уменьшения температуры
6. Кнопка SWING [Качание] влево/вправо
7. Кнопка ECOSENSOR [Датчик экономичного режима]
8. Кнопка SELF CLEAN [Самоочистка]
9. Кнопка TIME ON [Таймер включения]
10. Кнопка TIME OFF [Таймер выключения]
11. Кнопка LOCK [Блокировка]
12. Кнопка LIGHT [Подсветка дисплея]
13. Кнопка RESET [Сброс]
14. Кнопка CONFIRM/CANCEL [Подтвердить/Отменить]
15. Кнопка EXTRA FUNCTION [Дополнительная функция]
16. Кнопка SWING [Покачивание жалюзи] вверх/вниз
17. Кнопка FAN [Скорость вентилятора]
18. Кнопка SLEEP [Режим сна]
19. Кнопка TURBO [Повышенная мощность]
20. Кнопка HEALTH AIRFLOW
21. Кнопка включения и выключения

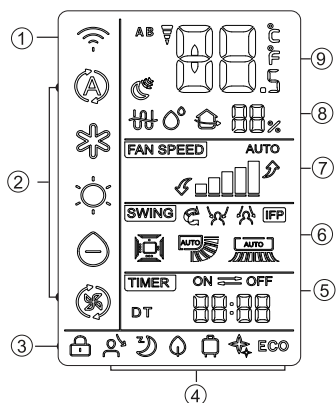

1. Индикатор сети Wi-Fi
2. Индикатор режима работы
3. Индикатор блокировки
4. Индикатор состояния функции
5. Индикатор таймера включения
6. Индикатор таймера выключения
7. Индикатор времени
8. Индикатор качания заслонок
9. Индикатор качания заслонок вверх/вниз

ПРИМЕЧАНИЕ:

1. На некоторых моделях индикатор влажности отсутствует.
2. Дизайн кнопок на вашем устройстве может слегка отличаться от того, что здесь показано. Если ваша модель кондиционера не имеет той или иной функции, нажатие кнопок, включающих эту функцию, не даст ни какого эффекта. Иллюстрации в данном руководстве имеют исключительно пояснительный характер. Реальный внутренний блок может немного отличаться от изображенного. Принимать в расчет следует реальные конструктивные особенности устройства.

ЭКСПЛУАТАЦИЯ

Настройка часов

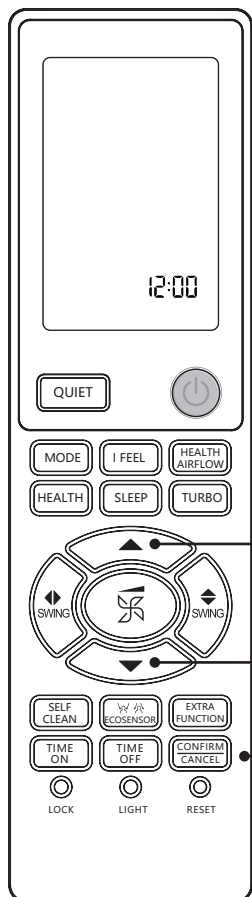

1. Установите элементы питания или нажмите кнопку «RESET» [Сброс].



2. Нажмите кнопку «▲» или «▼», чтобы установить правильное время.

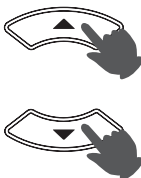

При каждом нажатии кнопки показания часов увеличиваются или уменьшаются на 1 мин. Если удерживать кнопку нажатой, показания часов будут быстро изменяться.

3. После подтверждения установки времени нажмите кнопку «CONFIRM», часы начнут отсчет времени.



ВНИМАНИЕ!

- Расстояние от передатчика сигнала до приемника должно составлять не более 7 м. Также, между ними не должно быть препятствий. Если в комнате установлена люминесцентная лампа или присутствуют мощные источники света, то прием сигналов приемником может быть нарушен, поэтому расстояние до внутреннего блока следует сократить. Одновременное свечение всех индикаторов или слабое свечение элементов на дисплее пульта управления во время работы указывает на разряд элементов питания. Замените элементы питания. Если во время работы блока пульт ДУ не функционирует должным образом, выньте из него элементы питания и через несколько минут вставьте их обратно.

ПРИМЕЧАНИЕ:

- Выньте элементы питания из пульта, если не будете использовать его длительное время.

Кнопки LOCK/LIGHT/RESET/EXTRA FUNCTION

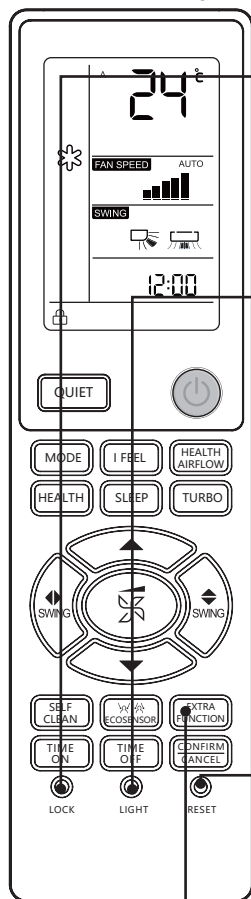

1. Кнопка LOCK [Блокировка]



Служит для блокировки кнопок и ЖК-дисплея

2. Кнопка LIGHT [Подсветка дисплея]



Включение и выключение дисплея внутреннего блока. Для отображения только заданной температуры нажмите кнопку LIGHT 10 раз в течение 5 секунд. При успешном выполнении действия внутренний блок издает 3 звуковых сигнала. Чтобы вернуть отображение температуры окружающего воздуха, снова нажмите кнопку LIGHT 10 раз в течение 5 секунд. По умолчанию на дисплее внутреннего блока отображается температура окружающего воздуха. Заданная температура отображается только несколько секунд после настройки ее с помощью пульта дистанционного управления.

3. Кнопка RESET [Сброс]



Если пульт дистанционного управления не работает должным образом, нажмите эту кнопку, чтобы сбросить настройки пульта.

4. Кнопка EXTRA FUNCTION [Дополнительная функция]



Функция: площадка A-B → нагрев до 10 °C (только в режиме нагрева) → переключение °F/°C

Режимы работы авто, охлаждение, нагрев, осушение, вентиляция

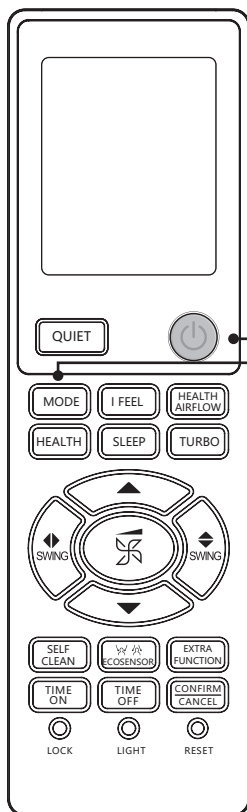

1. Включите устройство



2. Нажмите кнопку MODE и выберите режим работы



- При каждом нажатии кнопки режимы работы переключаются в следующей последовательности

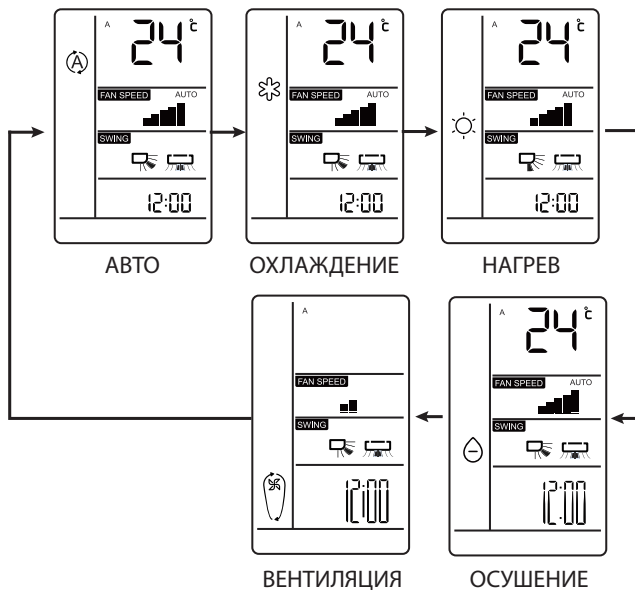

Режим	Примечание
АВТО	В режиме АВТО кондиционер автоматически выбирает режим охлаждения или нагрева в зависимости от температуры в помещении. Если выбран режим вентиляции АВТО, кондиционер автоматически регулирует скорость вращения вентилятора в зависимости от температуры в помещении.
ОХЛАЖДЕНИЕ	Только охлаждение
ОСУШЕНИЕ	В режиме осушения, когда температура в комнате становится ниже заданной + 2 °С, блок будет периодически работать на НИЗКОЙ скорости независимо от настройки ВЕНТИЛЯТОРА.
НАГРЕВ	В режиме нагрева через короткий промежуток времени, пока активна функция предотвращения подачи холодного воздуха, блок начинает подавать нагретый воздух. Если выбран режим вентиляции АВТО, кондиционер автоматически регулирует скорость вращения вентилятора в зависимости от температуры в помещении.
ВЕНТИЛЯЦИЯ	В режиме вентиляции блок не работает в режимах нагрева и охлаждения, а только в режиме вентиляции. Режим АВТО в режиме вентиляции не доступен. Регулировка температуры также невозможна. В режиме вентиляции невозможно включить режим сна.

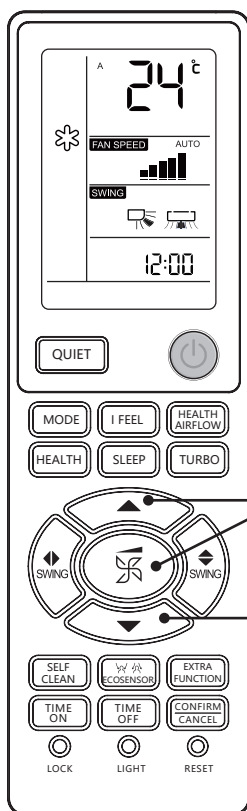

3. Нажмите кнопку регулировки температуры



При каждом нажатии этой кнопки заданная температура увеличивается на 1 °С.



При каждом нажатии этой кнопки заданная температура уменьшается на 1 °С.

Устройство начнет работать, чтобы достичь заданной температуры, отображаемой на ЖК-дисплее.

4. Скорость вращения вентилятора



Нажмите кнопку регулировки скорости вращения вентилятора. При каждом нажатии этой кнопки скорость вращения вентилятора изменяется следующим образом.

Вентилятор блока будет вращаться с выбранной скоростью.



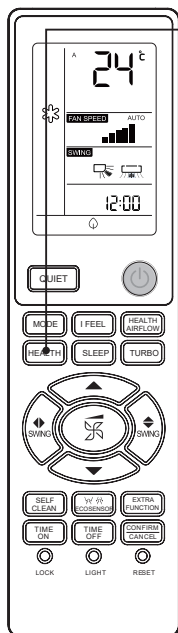

Работа в режиме HEALTH



HEALTH

Нажмите кнопку HEALTH

1. При нажатии этой кнопки на экране отображается значок . Кондиционер активирует функцию HEALTH.
2. Нажмите кнопку HEALTH еще раз. Значок  погаснет и функция HEALTH отключится.

У определенных моделей в зависимости от комплектации

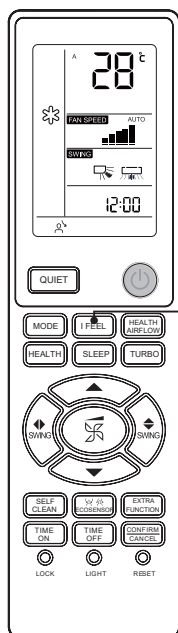

I FEEL

Нажмите кнопку I FEEL [Измерения локальной температуры]

1. Только в режимах ОХЛАЖДЕНИЕ, НАГРЕВ или АВТО (в других режимах эта функция не работает).
2. Поместите пульт дистанционного управления в пределах дальности приема кондиционера. Нажмите кнопку "I FEEL", на пульте дистанционного управления появится значок . Каждые 3 минуты пульт дистанционного управления передает внутреннему блоку данные о температуре и кондиционер работает в соответствии с этими данными.
3. Чтобы выйти из режима измерения локальной температуры выключите электропитание, нажмите кнопку "I FEEL" или перейдите в другой режим.

ВНИМАНИЕ:

- Рекомендуется активировать функцию стерилизации ультрафиолетом на 1-2 часа в день, более длительное время работы сократит срок службы ультрафиолетовой лампы.
- При активированной функции стерилизации не смотрите непосредственно на ультрафиолетовую лампу и не прикасайтесь к ней руками. Прежде чем открыть панель блока отключите функцию стерилизации.
- При активированной функции стерилизации вблизи входного отверстия кондиционера может появиться голубоватое свечение.
- Ультрафиолетовая лампа загорается только при работающем вентиляторе внутреннего блока и активированной функции HEALTH.
- Наличие режима зависит от комплектации устройства.

Режим комфортного сна

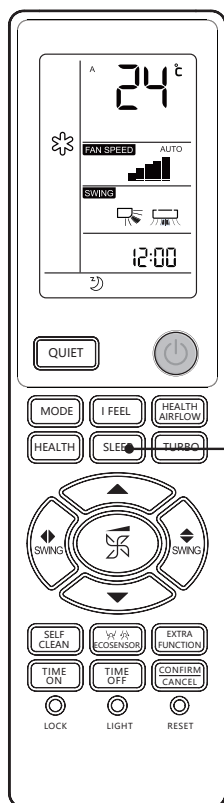

Перед сном нажмите кнопку SLEEP, устройство перейдет в режим сна и обеспечит Вам крепкий сон.



Нажмите кнопку SLEEP

Режим работы

1. В режимах ОХЛАЖДЕНИЕ и ОСУШЕНИЕ

Через 1 час после запуска режима СОН температура станет на 1 °C выше заданной температуры. Еще через 1 час температура поднимется еще на 1 °C. Блок проработает еще 6 часов, затем выключится. Таким образом, во время работы режима температура в помещении будет выше заданной и не слишком низкой для комфортного сна.

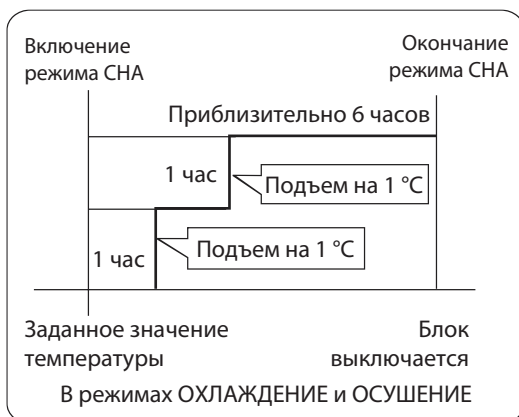

2. В режиме НАГРЕВА

Через 1 час после включения режима СОН температура станет на 2 °C ниже заданной температуры. Еще через 1 час температура снизится еще на 2 °C. Через следующие 3 часа температура поднимется на 1 °C. Блок проработает еще 3 часа, затем выключится. Таким образом, во время сна температура в помещении будет ниже заданной и не слишком высокой для комфортного сна.

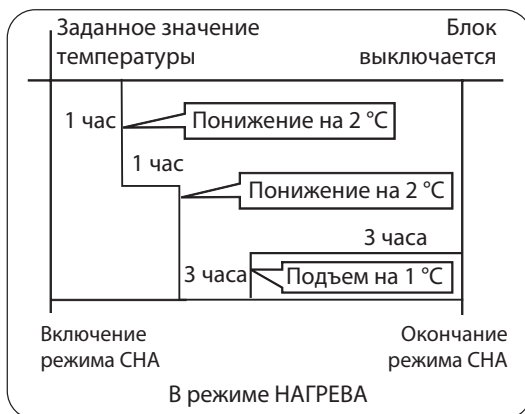

3. В режиме АВТО

Блок работает в режиме сна, соответствующем автоматически выбранному режиму работы.

4. В режиме ВЕНТИЛЯЦИИ

В этом режиме функция СОН не работает.

5. Если для функции комфортного сна установлено значение 8 часов, время отключения режима комфортного сна изменить нельзя. Если установлен ТАЙМЕР, функцию комфортного сна активировать невозможно. После активации функции сна, если пользователь перенастраивает ТАЙМЕР ВКЛЮЧЕНИЯ, функция сна отключается

и устройство находится в состоянии включения по таймеру. Если пользователь перенастраивает ТАЙМЕР ВЫКЛЮЧЕНИЯ, устройство выключается в тот момент времени, который наступит раньше, а другой режим автоматически отменяется.

Замечание относительно функции возобновления работы после перебоа в электропитании.

Нажмите кнопку SLEEP десять раз в течение пяти секунд, прозвучат четыре звуковых сигнала и эта функция будет активирована. Нажмите кнопку SLEEP десять раз в течение пяти секунд, прозвучат два звуковых сигнала и эта функция будет отключена.



Функция возобновления работы после перебоа в электропитании

При первом запуске устройства компрессор включится только через 3 минуты. При возобновлении подачи электропитания после сбоя устройство запускается автоматически, компрессор включается через 3 минуты.

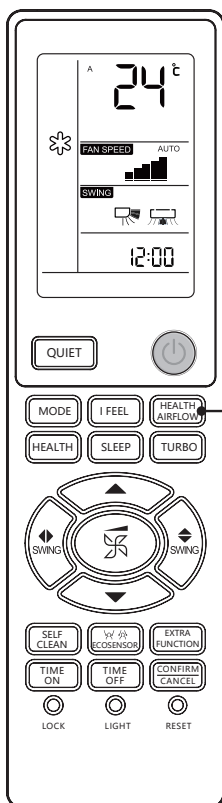
Режим HEALTH AIRFLOW



Активация функции HEALTH AIRFLOW

1. Нажмите кнопку HEALTH AIRFLOW, на дисплее появится значок . Не направляйте сильный воздушный поток непосредственно на тело.
2. Еще раз нажмите кнопку HEALTH AIRFLOW, на дисплее появится значок . Не направляйте сильный воздушный поток непосредственно на тело.

Отключение функции HEALTH AIRFLOW

Еще раз нажмите кнопку HEALTH AIRFLOW, устройство перейдет в режим, предшествующий активации функции HEALTH AIRFLOW.

ПРИМЕЧАНИЕ:

Не применимо к данной модели.

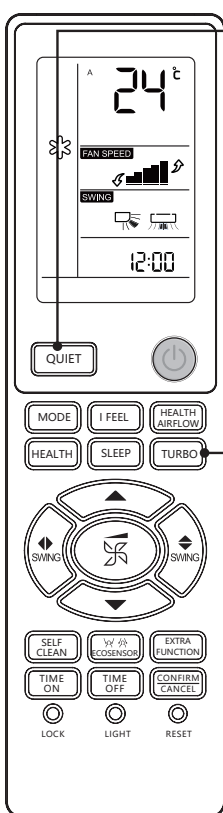

Режимы QUIET/TURBO [МАЛОШУМНЫЙ/ПОВЫШЕННОЙ МОЩНОСТИ]



QUIET

Нажмите кнопку QUIET

Можно использовать эту функцию, когда для отдыха или чтения необходима тишина.

При нажатии этой кнопки на экране отображается значок . Кондиционер активирует функцию МАЛОШУМНОГО режима. В МАЛОШУМНОМ режиме работы вентилятор автоматически начинает вращаться на низкой скорости в режиме АВТО. Нажмите кнопку QUIET еще раз, значок  исчезнет и МАЛОШУМНЫЙ режим отключится.

TURBO

Нажмите кнопку TURBO

Функцию TURBO можно использовать, когда необходимо быстро нагреть или охладить помещение.

Нажмите кнопку TURBO, на пульте дистанционного управления отобразится значок , затем блок перейдет в режим повышенной мощности. Еще раз нажмите кнопку TURBO, режим повышенной мощности отключится.

При работе в режиме повышенной мощности вентилятор вращается с максимальной скоростью.

При работе в маломощном режиме вентилятор вращается с очень низкой скоростью.

ПРИМЕЧАНИЕ:

- Во время работы в режиме повышенной мощности при охлаждении и при нагреве распределение температуры в помещении становится неоднородным. Длительная работа в маломощном режиме влияет на заданную температуру воздуха.

Функция SWING [Качание]

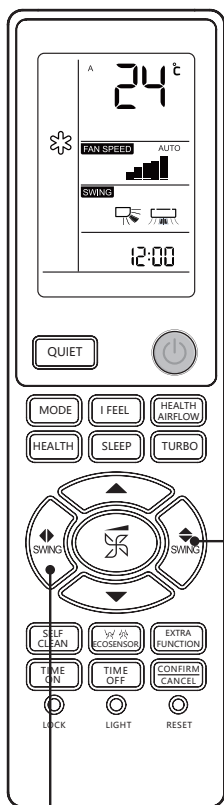

1. Изменение направления воздушного потока вверх и вниз



При каждом нажатии этой кнопки направление воздушного потока на пульте дистанционного управления отображается следующим образом в соответствии с различными режимами работы.

ОХЛАЖДЕНИЕ/ОСУШЕНИЕ/ВЕНТИЛЯЦИЯ:

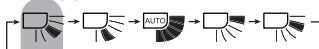

НАГРЕВ:

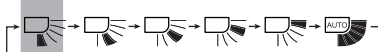

АВТО:



Исходное состояние

2. Изменение направления воздушного потока влево и вправо



При каждом нажатии этой кнопки направление воздушного потока на пульте дистанционного управления отображается следующим образом.

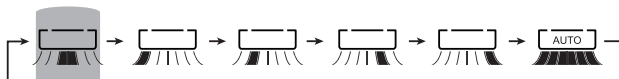

Исходное состояние

ПРИМЕЧАНИЕ:

- При высокой влажности на выходе воздуха может образоваться конденсат, если все вертикальные жалюзи повернуты влево или вправо.
- Рекомендуется не оставлять горизонтальные жалюзи в нижнем положении длительное время в режиме ОХЛАЖДЕНИЕ или ОСУШЕНИЕ, в противном случае может образоваться конденсат.
- Поскольку в режиме ОХЛАЖДЕНИЕ холодный воздух опускается вниз, регулировка потока воздуха по горизонтали будет намного полезнее для лучшей циркуляции воздуха.

Режим САМООЧИСТКА [SELF-CLEAN] *

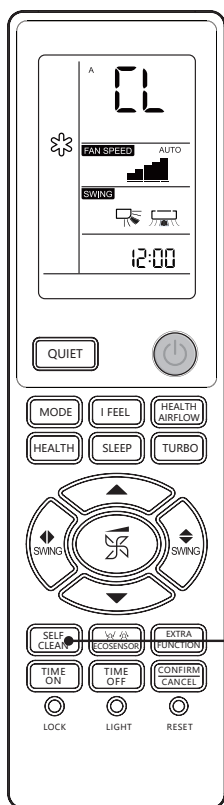

Описание функции

Данная функция служит для очистки испарителя.

Активация и отключение функции

Нажмите кнопку SELF CLEAN, чтобы активировать эту функцию. На дисплеях панели внутреннего блока и пульта дистанционного управления появится индикация «CL». Максимальное время работы этой функции составляет 21 минуту. Функция отключается автоматически, устройство издает два звуковых сигнала и возвращается в первоначальный режим работы. Во время самоочистки повторное нажатие этой кнопки не приведет к завершению процесса. Для выхода из этого режима нажмите кнопку включения и выключения.

ПРИМЕЧАНИЕ:

- Эта функция недоступна в режимах таймера и сна.
- После запуска этого режима расход воздуха может понизиться, прекратиться или даже может начать выходить холодный воздух.

- В результате термического расширения при нагреве и сжатия при охлаждении блок может издавать звуки. Это нормально.
- Время отображения индикатора "CL" на пульте ДУ и на панели управления может отличаться.
- Если температура наружного воздуха ниже нуля, то во время выполнения операции самоочистки может появиться код ошибки "F25", что является нормальным результатом срабатывания защиты. Следует выключить электропитание и перезапустить блок через 10 секунд.
- Оптимальными условиями для работы в этом режиме являются температура 20–27 °С и влажность 35–60% в помещении, и температура наружного воздуха 25–38 °С (сезон охлаждения).
- Если воздух слишком сухой (влажность < 20 %), образование инея маловероятно. Количество конденсата может увеличиться, если влажность воздуха слишком высокая (> 70%).

Функция ECO SENSOR

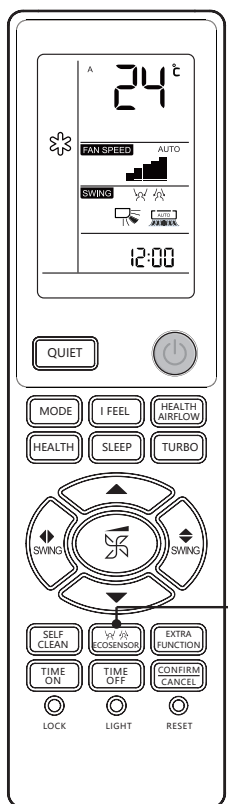

Нажмите кнопку ECO SENSOR

При каждом нажатии этой кнопки режим работы изменяется следующим образом.

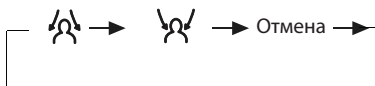

Умный датчик автоматически определяет ваше местоположение. В зависимости от выбора, устройство может регулировать воздушный поток в двух режимах: настройка «Измерение локальной температуры (Follow me)» направляет воздушный поток на вас, в то время как настройка «режим отвода» направляет воздушный поток в сторону от вас.

Датчик экологичного режима автоматически определяет присутствие человека, чтобы повысить удобство использования. Если в помещении никого нет, через 20 минут кондиционер переключается в экономичный режим.

Примечание: Не применимо к данной модели.

Работа таймера

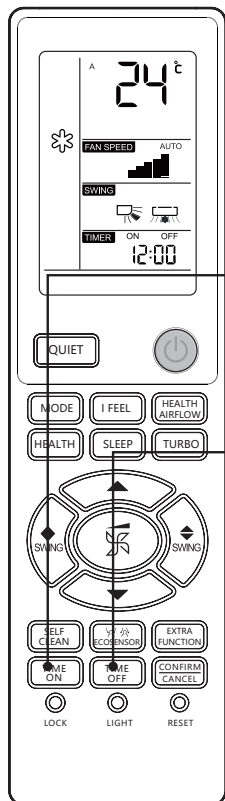

Перед установкой таймера правильно настройте часы. Можно автоматически запускать или выключать кондиционер в следующие моменты времени: перед пробуждением утром, возвращением с улицы или прежде чем лечь спать ночью.

1. Выберите нужный режим работы.

1. Выберите нужное ВРЕМЯ ВКЛЮЧЕНИЯ.

На пульте дистанционного управления начнет мигать индикатор «TIMER ON».

2. Выберите нужное ВРЕМЯ ВЫКЛЮЧЕНИЯ.

На пульте дистанционного управления начнет мигать индикатор «TIMER OFF».

2. Настойка времени.

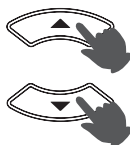

При каждом нажатии этой кнопки значение отображаемого времени увеличивается или уменьшается на 1 минуту, если держать кнопку нажатой, значение времени будет быстро изменяться. Время можно задавать в пределах 24 часов.

3. Подтверждение настройки таймера



Задав время, нажмите кнопку и подтвердите настройку времени. Индикатор «TIMER ON» или «TIMER OFF» перестает мигать.

4. Отмена настройки таймера



Нажмите эту кнопку, индикация времени исчезнет.

ПРИМЕЧАНИЕ:

- После замены элементов питания или сбоя электропитания настройку времени следует повторить. В соответствии с последовательностью задания времени таймера включения и таймера выключения устройство будет работать в последовательности «запуск-выключение» или «выключение-запуск».

Включение, выключение и тестовый запуск

Включение и выключение

- Используйте этот режим только в том случае, если пульт дистанционного управления неисправен или утерян. С функцией работы в аварийном режиме кондиционер может некоторое время работать автоматически.
- При нажатии кнопки работы в аварийном режиме раздается один звуковой сигнал, означающий включение этой операции.
- Когда выключатель электропитания включается в первый раз и запускается аварийный режим, блок автоматически будет работать в следующих режимах.



Температура в помещении	Заданная температура	Режим таймера	Скорость вращения вентилятора	Режим работы
Выше 24 °С	24 °С	Нет	АВТО	ОХЛАЖДЕНИЕ
Ниже 24 °С	24 °С	Нет	АВТО	НАГРЕВ

- Изменить заданную температуру и скорость вращения вентилятора невозможно. Также невозможно выбрать режим работы по таймеру или осушения.

Тестовый запуск

Тестовый запуск включается той же кнопкой, что и аварийный режим.

- Используйте эту кнопку для включения тестового запуска, когда температура в помещении ниже 16 °С. Не используйте ее в нормальном режиме работы.
- Удерживайте кнопку тестового запуска нажатой более 5 секунд. После того, как звуковой сигнал прозвучит два раза, прекратите нажатие на кнопку. Запускается режим охлаждения с высокой скоростью воздушного потока.

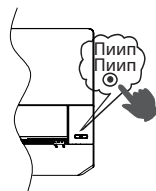

Установка элементов питания

1



Снимите крышку батарейного отсека.

2

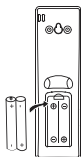

Установите элементы питания, как показано на рисунке. Два элемента питания размера R-03, кнопка сброса (цилиндр). Соблюдайте полярность («+» и «-»).

3



Установите элементы питания, установите крышку на место.

WI-FI ПОДКЛЮЧЕНИЕ

1. Перед установкой Wi-Fi модуля необходимо отключить прибор от сети электропитания.
2. Откройте переднюю панель внутреннего блока как на рис.1



рис.1



рис.2

3. Справа на корпусе внутреннего блока, около крышки клеммной колодки открыть прямоугольный слот с доступом к USB разъему. В случае предустановки в нее элементов коммутации, освободите его и подготовьте к установке кабеля и Wi-Fi контроллера.
4. В разъем подключения USB установите кабель-переходник, далее кабель-удлинитель и выведите за пределы корпуса. Рис.2
5. Расположите и закрепите контроллер в пространстве внутреннего блока сплит-системы, не мешая другим элементам оборудования.
6. Убедитесь что установка проведена корректно.
7. Закройте крышку внутреннего блока. Установка завершена
8. Подайте питание на сплит-систему.
9. Скачайте и установите приложение Daichi Comfort.

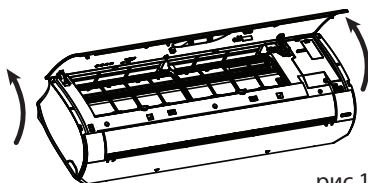

Daichi Comfort

Скачайте в App Store или Google Play.

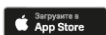

10. Произведите настройки вашего устройства управления (смартфона, планшета, компьютера) с помощью приложения.
11. В случае возникновения трудностей, вы всегда можете заказать установку контроллера специалистами нашего Инженерного центра 8 (800) 201-45-84 (звонок бесплатный)



Перед началом эксплуатации устройства внимательно ознакомьтесь с мерами предосторожности, указанными в данной инструкции.

В устройстве используется хладагент R32.

Храните данную инструкцию в легкодоступном месте.

ОСТОРОЖНО!

- Для выполнения монтажа обратитесь к местному дилеру или квалифицированным специалистам. Не пытайтесь выполнить монтаж кондиционера самостоятельно. При неправильном монтаже возможна утечка воды, возникает риск поражения электрическим током, возгорания и взрыва.
- Монтаж кондиционера выполняйте в соответствии с указаниями данной инструкции.
- При монтаже используйте только указанные принадлежности и детали.
- Основание для установки кондиционера должно быть достаточно прочным, чтобы выдержать его вес.
- Электромонтажные работы должны выполняться в соответствии с действующими местными и государственными нормами и правилами, а также указаниями, приведенными в данной инструкции по монтажу. Используйте только отдельную линию электропитания. Электропроводка должна соответствовать местному стандарту электромонтажа. В качестве соединительного кабеля используйте кабель H07RN-F.
- Используйте кабель подходящей длины, не используйте соединенные кабели или удлинители, это может привести к перегреву, поражению электрическим током, возгоранию или взрыву.
- Все кабели должны иметь европейский сертификат подлинности. Во время монтажа убедитесь в том, что при отключении соединительных кабелей заземляющий проводник отключается в последнюю очередь.
- Если во время монтажа произошла утечка хладагента, немедленно проветрите помещение. При контакте хладагента с пламенем может образоваться ядовитый газ и произойти взрыв.
- После завершения монтажа проверьте, нет ли утечки хладагента.
- При установке или перемещении кондиционера удалите воздух из контура хладагента. Используйте только указанный хладагент (R32).
- Заземление должно быть надежно выполнено надлежащим образом. Не используйте в качестве заземления трубы инженерных коммуникаций, молниеотвод или кабель заземления телефонной линии. Некачественное заземление может привести к поражению электрическим током.
- Установите устройство защитного отключения (УЗО) во взрывобезопасном исполнении.
- Автоматический выключатель кондиционера должен быть во взрывобезопасном исполнении и отключать все фазы электропитания. Расстояние между разомкнутыми контактами автоматического выключателя должно быть не менее 3 мм. В цепи электропитания должны быть предусмотрены такие средства отключения.

- Используйте только те средства для ускорения процесса размораживания или очистки, которые рекомендованы изготовителем кондиционера.
- Устройство следует хранить в помещении без постоянно действующих источников возгорания в радиусе не менее 2,5 м от устройства (например: открытое пламя, работающие газовые приборы и электронагреватели).
- Не прокалывайте и не поджигайте устройство.
- Следует иметь в виду, что хладагент не имеет запаха.
- Кондиционер следует устанавливать, эксплуатировать и хранить в помещении площадью более 3 м².
- Помещение должно хорошо вентилироваться.
- Соблюдайте государственные правила пользования газом.
- Дети (не младше 8 лет), а также лица с ограниченными физическими и умственными возможностями или не обладающие необходимым опытом и знаниями, могут пользоваться устройством только под надзором и контролем родителей или дееспособных лиц, несущих за них ответственность. Не разрешайте детям играть с устройством. Не разрешается допускать детей к очистке и обслуживанию устройства без присмотра.
- Кондиционер запрещается утилизировать или выбрасывать произвольным образом. При необходимости обратитесь в центр обслуживания клиентов компании Haier для получения информации о правильных методах утилизации.
- В помещениях запрещается повторно использовать механические соединения и конические соединения.

ВНИМАНИЕ!

- Не устанавливайте кондиционер в местах, где имеется опасность утечки опасных газов.
В случае утечки газа скопившийся возле кондиционера газ может привести к возгоранию.
- Затягивайте конусные гайки указанным методом, например, с помощью динамометрического ключа. Чрезмерная затяжка конусной гайки может привести к ее растрескиванию после длительного использования, это станет причиной утечки хладагента.
- Примите необходимые меры для предотвращения использования наружного блока мелкими животными в качестве укрытия. Мелкие животные при соприкосновении с электрическими частями могут вызвать сбой в работе, задымление или возгорание.
- Попросите покупателя поддерживать чистоту по периметру устройства.
- Контур хладагента нагревается до высокой температуры. Не допускайте соприкосновения межблочных кабелей с медными трубами без теплоизоляции.
- Работать с хладагентом, заправлять, продувать и утилизировать хладагент должен только квалифицированный персонал.
- Установка устройства вблизи побережья или в других регионах с высоким содержанием в атмосфере сульфатного газа или соли приведет к возникновению коррозии и сокращению срока службы кондиционера.

Погрузка и разгрузка / транспортировка / требования к хранению

■ Требования к погрузке и разгрузке

1. Аккуратно обращайтесь с изделием при погрузке и разгрузке.
2. Запрещается грубо и неаккуратно обращаться с устройством. Не пинайте, не бросайте, не роняйте, не ударяйте не тяните и не катайте устройство.
3. Работники, занятые погрузкой и разгрузкой, должны ознакомиться с опасностями, связанными с неосторожным обращением.
4. На погрузочно-разгрузочной площадке должны находиться порошковые огнетушители или другие подходящие средства пожаротушения с неистекшим сроком годности.
5. Неподготовленный персонал не должен заниматься погрузкой и разгрузкой кондиционеров с легковоспламеняющимися хладагентами.
6. Перед погрузкой и разгрузкой примите меры для защиты от статического электричества, во время погрузки и разгрузки не отвечайте на телефонные вызовы.
7. Не курите и не допускайте открытого пламени рядом с кондиционером.

■ Требования к организации транспортировки

1. Максимальный объем перевозимого груза должен соответствовать местным нормам.
2. Транспортные средства, используемые для перевозки, должны эксплуатироваться в соответствии с местными нормами и правилами.
3. Для технического обслуживания следует использовать специализированные автомобили послепродажного обслуживания. Запрещается перевозить баллоны с хладагентом и подлежащие обслуживанию изделия на открытых платформах.
4. Используемые для транспортировки транспортные средства должны быть оснащены огнестойкими тентами или аналогичными средствами для защиты от дождя.
5. Внутри закрытых отсеков должны быть установлены устройства аварийной сигнализации об утечке хладагента.
6. Отсек транспортного средства должен быть оснащен антистатическим устройством.
7. На погрузочно-разгрузочной площадке должны находиться порошковые огнетушители или другие подходящие средства пожаротушения с неистекшим сроком годности.
8. С боков и сзади транспортного средства должны быть наклеены оранжево-белые или красно-белые светоотражающие полосы, напоминающие движущимся сзади транспортным средствам о необходимости соблюдения дистанции.
9. Транспортные средства должны двигаться с постоянной скоростью, следует избегать резких ускорений и торможений.
10. Запрещается одновременно перевозить горючие вещества или предметы, накапливающие статический заряд.
11. При транспортировке избегайте районов с высокой температурой, в случае слишком высокой температуры внутри отсека примите необходимые меры по защите от теплового излучения.

■ Условия хранения

1. Упаковка для хранения оборудования должна предотвращать механические повреждения оборудования, чтобы не было утечки хладагента.
2. Максимально допустимое количество хранящегося совместно оборудования должно соответствовать местным нормам.

Инструкция по монтажу

- Меры предосторожности при монтаже

ОСТОРОЖНО!

- 1) Площадь помещения, в котором установлен кондиционер с хладагентом R32, не должна быть меньше минимальной площади, указанной в следующей таблице, чтобы избежать возможных проблем с безопасностью вследствие превышения предельной концентрации хладагента внутри помещения, вызванной утечкой хладагента из системы хладагента внутреннего блока.
- 2) После присоединения конических концов соединительных линий их недопустимо использовать повторно (может нарушиться герметичность).
- 3) Для соединения внутреннего и наружного блоков используйте цельный кабель в соответствии с требованиями по монтажу и инструкцией по эксплуатации.

Значения максимального количества заправленного хладагента приведены в **Таблице 2**.

Минимальная площадь помещения

Тип	LFL (кг/м ³)	Общая масса заправленного хладагента, кг					
		Минимальная площадь помещения, м ²					
R32	0,307	1,781	2,519	3,708	4,932	6,170	7,965
		3	6	13	23	36	60

■ Сведения о безопасности

1. Процедуры: для сведения к минимуму рисков операции должны выполняться в соответствии с контролируруемыми процедурами.
2. Зона работ: зона работ должна быть разделена и изолирована соответствующим образом, избегайте работы в замкнутом пространстве. Перед запуском холодильной системы или перед началом горячих работ обеспечьте вентиляцию или откройте помещение.
3. Осмотр на объекте: проверьте хладагент.
4. Противопожарная защита: рядом с местом работ должен находиться огнетушитель, не допускается наличие источников огня и высокой температуры. Должен быть установлен знак «Курение запрещено».

■ Осмотр при распаковке

1. Внутренний блок: при поставке внутренний блок заполнен азотом (внутри испарителя). В первую очередь после распаковки проверьте красный знак в верхней части зеленого пластмассового уплотнительного колпачка на трубах воздуха испарителя внутреннего блока. Если это знак поднят, значит герметичность

внутреннего блока не нарушена. После этого нажмите на черный пластмассовый уплотнительный колпачок у соединения жидкостных труб испарителя внутреннего блока, чтобы проверить, сохранился ли азот. Если азот не выходит, значит во внутреннем блоке имеется утечка, монтаж такого блока запрещен.

2. Наружный блок: в упаковочную коробку наружного блока следует поместить оборудование для обнаружения утечек и убедиться в отсутствии утечки хладагента. Если обнаружена утечка хладагента, монтаж запрещен и наружный блок необходимо доставить в отдел технического обслуживания.

■ Проверка условий на месте монтажа

1. Площадь помещения не должна быть меньше площади, указанной на предупреждающем знаке внутреннего блока.
2. Проверка условий на месте монтажа: наружный блок кондиционера с легко воспламеняющимся хладагентом запрещается устанавливать в закрытом помещении.
3. Под внутренним блоком не должны находиться источники электропитания, выключатели и другие предметы, нагретые до высокой температуры, такие как источники огня или масляные нагреватели.
4. Сеть электропитания должна быть оснащена заземляющим кабелем и надежно заземлена.
5. При пробивании стены электрическим перфоратором заранее убедитесь в том, что через отверстие, определенное пользователем, не проходят водопроводы, газопроводы или электрические линии. Рекомендуется по возможности использовать уже имеющиеся в стенах сквозные отверстия.

■ Меры безопасности при монтаже

1. На месте установки должна поддерживаться хорошая вентиляция (двери и окна должны быть открыты).
2. В зоне, в которую возможно попадание воспламеняющегося хладагента, не должно быть открытого пламени или высокотемпературных источников тепла (включая сварочные работы, курение и печи) с температурой выше 548 °С.
3. Примите меры против статического электричества, например, носите хлопчатобумажную одежду и перчатки.
4. Место установки должно быть удобным для монтажа и обслуживания, рядом с ним не должно быть источников тепла, легковоспламеняющихся и горючих веществ.
5. В случае утечки хладагента из внутреннего блока во время монтажа немедленно закройте вентиль наружного блока, откройте окна и эвакуируйте весь персонал. После устранения утечки хладагента измерьте концентрацию хладагента внутри помещения. Дальнейшие работы запрещаются до достижения безопасного уровня.
6. В случае повреждения изделия доставьте его в пункт технического обслуживания. Запрещается пайка трубопроводов хладагента на объекте пользователя.
7. Кондиционер должен быть установлен в месте, где его удобно монтировать и обслуживать. Около входных и выходных отверстий внутреннего и наружного блоков не должно быть препятствий, электрических приборов, выключателей, разъемов электропитания, ценных вещей и предметов, нагретых до высокой температуры.



Вблизи места установки не должно быть источников огня



Хлопковая одежда



Антистатические перчатки



ОСТЕРЕГАЙТЕСЬ
СТАТИЧЕСКОГО
ЭЛЕКТРИЧЕСТВА



Защитные очки



Прочитайте инструкцию
по эксплуатации



Прочитайте техническое
руководство



Руководство оператора,
инструкция по
эксплуатации

■ Требования электробезопасности

ПРИМЕЧАНИЕ:

- 1) При проведении электромонтажных работ обращайте внимание на окружающие условия (температура окружающего воздуха, наличие прямых солнечных лучей и дождевой воды) и принимайте эффективные меры защиты.
- 2) В качестве силового и соединительного кабеля используйте кабель с медными жилами, соответствующий местным нормам.
- 3) Внутренний и наружный блоки должны быть надежно заземлены.
- 4) Сначала выполните электропроводку наружного блока, а затем — внутреннего. Кондиционер можно включать только после присоединения электропроводки и трубопроводов.
- 5) Для электропитания кондиционера используйте отдельную линию, в которую установите устройство защитного отключения достаточной мощности.

■ Требования к квалификации специалиста по монтажу

Специалист по монтажу должен получить квалификационный сертификат, соответствующий государственным нормам и правилам.

■ **Монтаж внутреннего блока**

1. Крепление пластины для настенного монтажа и прокладка трубопроводов

Если труба воды присоединяется с левой или правой стороны внутреннего блока, или если соединитель испарителя внутреннего блока и конический конец соединительного трубопровода невозможно вывести на наружную сторону блока для монтажа, соединительные трубопроводы необходимо присоединить к соединителю испарителя внутреннего блока с помощью конического конца.

2. Прокладка трубопроводов

При прокладке соединительных трубопроводов, дренажной трубы и соединительных ка дренажную трубу и соединительный кабель следует располагать снизу и сверху соответственно. Кабель электропитания не следует скручивать с соединительным кабелем. Дренажные трубы (особенно проходящие внутри помещения и устройства) необходимо обернуть теплоизоляционным материалом.

3. Заправка азотом для поддержания давления и обнаружения утечек

После присоединения испарителя внутреннего блока к соединительному трубопроводу (после пайки), заправьте в испаритель и соединительный трубопровод азот под давлением более 4,0 МПа из баллона с азотом (давление регулируется редукционным клапаном). После этого закройте вентиль баллона с азотом. Для обнаружения утечек воспользуйтесь течеискателем или мыльным раствором. Выдержите давление более 5 минут, затем проверьте, не снизилось ли давление в системе. Снижение давления является признаком утечки. После устранения утечки повторите описанные выше действия.

После присоединения испарителя внутреннего блока к соединительным трубопроводам заправьте систему азотом для поддержания давления и обнаружения утечек. После этого присоедините испаритель к двухходовому и трехходовому запорным вентилям наружного блока. После закрепления медного колпачка соединительного трубопровода, заправьте азот под давлением более 4,0 МПа через технологическое отверстие трехходового запорного вентиля с помощью заправочного шланга. После этого закройте вентиль баллона с азотом. Для обнаружения утечек воспользуйтесь течеискателем или мыльным раствором. Выдержите давление более 5 минут, затем проверьте, не снизилось ли давление в системе. Снижение давления является признаком утечки. После устранения утечки повторите описанные выше действия.

Вышеописанную операцию также можно выполнить после присоединения внутреннего блока к соединительным трубопроводам, двухходовому и трехходовому запорным вентилям. Для этого соедините технологическое отверстие наружного блока с баллоном с азотом и манометром и заправьте азот под давлением более 4,0 МПа. Убедитесь в отсутствии утечек в соединении / паяном соединении внутреннего блока и в соединении соединительных трубопроводов с двухходовым и трехходовым запорными вентилями наружного блока. При монтаже обеспечьте доступность всех соединений для обнаружения утечек.

К следующему этапу (откачке вакуумным насосом) можно перейти только после завершения монтажа (заправки азотом для поддержания давления и успешной проверки герметичности).

■ Монтаж наружного блока

1. Крепление и присоединение

ПРИМЕЧАНИЕ:

- а) В радиусе 3 м от места монтажа не должно быть источников огня.
- б) Оборудование для обнаружения утечек хладагента должно быть расположено в низком месте вне помещения и должно быть открыто.



1. Крепление

Закрепите опору наружного блока на поверхности стены, затем закрепите наружный блок на опоре в горизонтальном положении. Если наружный блок устанавливается на стене или на крыше, опора должна быть надежно закреплена для предотвращения повреждения сильным ветром.

2. Монтаж соединительного трубопровода

Совместите конический конец соединительной трубы с конической поверхностью соответствующего соединителя клапана.

Установите в правильном положении гайки соединительных труб, затем затяните их гаечным ключом. Чрезмерное усилие затяжки может повредить гайку.

■ Вакуумирование

Для вакуумирования системы необходимо присоединить цифровой вакуумметр. Продолжительность вакуумирования должна составлять не менее 15 минут, вакуумметр должен показывать давление менее 60 Па. После этого закройте оборудование для вакуумирования, выдержите давление в течение 5 минут и наблюдайте за тем, увеличиваются ли показания цифрового вакуумметра. Если утечка не обнаружена, откройте двухходовой и трехходовой запорные вентили наружного блока. Наконец, демонтируйте шланг для вакуумирования, присоединенный к наружному блоку.

■ Обнаружение утечек

Проверьте на герметичность соединение соединительного трубопровода наружного блока с помощью мыльного раствора или течеискателя.

■ Проверки после монтажа и тестовый запуск

Проверки после монтажа

Пункты, подлежащие проверке	Последствия неправильного монтажа
Надежно ли выполнен монтаж?	Блок может упасть, вибрировать и издавать повышенный шум при работе.
Выполнена ли проверка на наличие утечек?	Холодопроизводительность (теплопроизводительность) может быть недостаточной.
Полностью ли теплоизолирован блок?	Возможно образование конденсата или капель.
Слив воды осуществляется беспрепятственно?	Возможно образование конденсата или капель.
Напряжение электропитания соответствует напряжению, указанному на паспортной табличке?	Возможна поломка или перегорание деталей.
Холодильный контур и трубопроводы установлены правильно?	Возможна поломка или перегорание деталей.
Блок надежно заземлен?	Возможна утечка тока.
Соответствует ли тип кабеля действующим нормам?	Возможна поломка или перегорание деталей.
Имеются ли препятствия на входе и выходе внутреннего и наружного блоков?	Холодопроизводительность (теплопроизводительность) может быть недостаточной.
Записаны ли длина трубопроводов хладагента и количество заправленного хладагента?	Невозможно проверить количество заправленного хладагента.

Тестовый запуск

1. Подготовка

- 1) Не включайте электропитание до завершения монтажа и успешной проверки на отсутствие утечек.
- 2) Цепь управления должна быть правильно подключена, все кабели должны быть надежно соединены.
- 3) Двухходовой и трехходовой запорные вентили должны быть открыты.
- 4) Удалите из корпуса устройства весь мусор (особенно металлические опилки и остатки резьбы).

2. Порядок работы

- 1) Включите электропитание и нажмите кнопку включения и выключения на пульте дистанционного управления, кондиционер начнет работать.
- 2) Нажмите кнопку «MODE», чтобы выбрать режимы охлаждения, нагрева и вентиляции и убедитесь в том, что кондиционер работает надлежащим образом.

Процедура перемещения

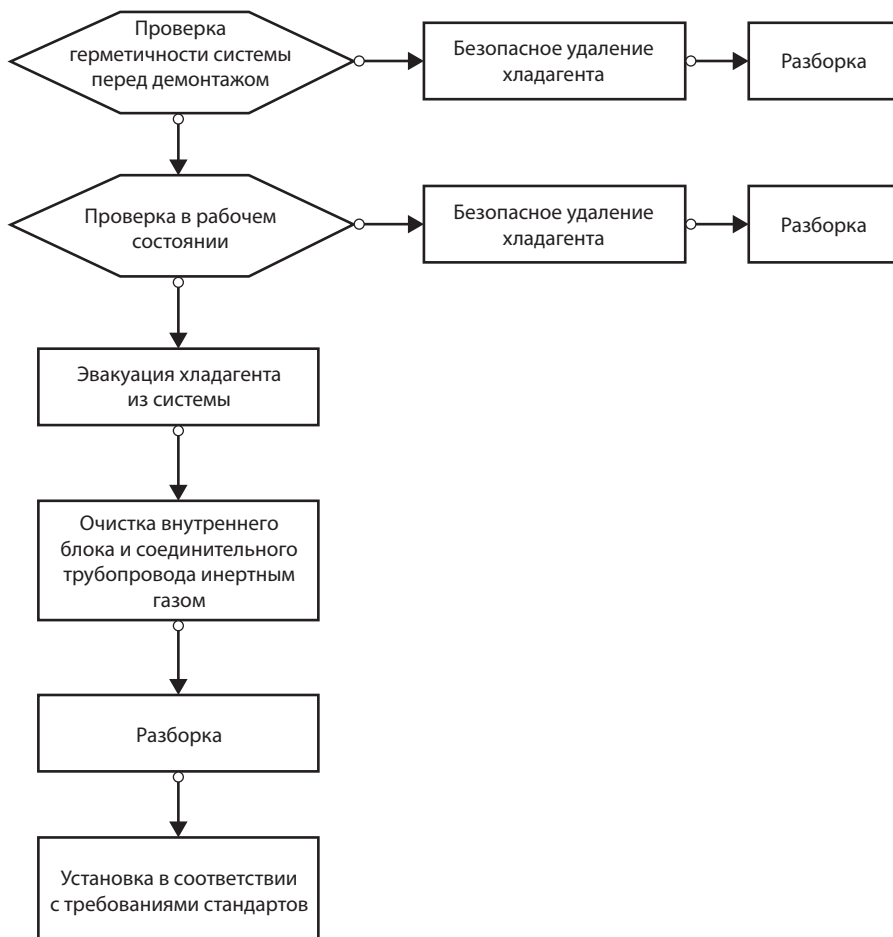

ПРИМЕЧАНИЕ:

- При необходимости перемещения кондиционера удалите старую вальцовку газовой и жидкостной труб испарителя внутреннего блока. Повторное соединение разрешается только после повторной развальцовки (это же относится и к наружному блоку).

Инструкция по обслуживанию

Меры предосторожности при обслуживании

Меры предосторожности

- При всех неисправностях, требующих пайки трубопроводов хладагента или компонентов холодильной системы кондиционеров с хладагентом R32, обслуживание на месте не допускается.
- При всех неисправностях, требующих полной разборки и изгиба труб теплообменника, таких как замена шасси наружного блока и комплексная разборка конденсатора, осмотр и обслуживание на месте не допускается.
- При неисправностях, требующих замены компрессора или деталей и компонентов холодильной системы, обслуживание на месте не допускается.
- При других неисправностях, не связанных с резервуаром хладагента, внутренними трубопроводами хладагента и элементами холодильной системы, допускается обслуживание на месте, включая очистку и прочистку холодильной системы, не требующих разборки элементов холодильной системы и пайки.
- При необходимости замены во время обслуживания газовой или жидкостной трубы разрежьте ножом соединение газовой или жидкостной трубы испарителя внутреннего блока. Повторное соединение разрешается только после повторной развальцовки (это же относится и к наружному блоку).

Проверка условий на месте обслуживания

- Перед началом работ не допускается наличие в помещении вытекшего хладагента.
- Площадь помещения, в котором проводится техническое обслуживание, должна соответствовать указанной на паспортной табличке.
- Во время технического обслуживания необходимо обеспечить непрерывную вентиляцию.
- Не допускается наличие в помещении в зоне обслуживания открытого пламени и высокотемпературных источников тепла с температурой выше 548 градусов, которые могут легко привести к возникновению открытого пламени.
- Находящиеся в помещении во время технического обслуживания телефоны и излучающие радиоволны устройства всех операторов должны быть выключены.
- В зоне технического обслуживания должен находиться один легко доступный порошковый или углекислотный огнетушитель.

Требования к площадке для технического обслуживания

- Площадка для технического обслуживания должна быть ровной, необходимо обеспечить хорошую вентиляцию площадки. Запрещается оборудовать площадку для технического обслуживания в подвале.
- На площадке для технического обслуживания зона пайки и зона других работ должны быть разделены и четко обозначены. Между этими двумя зонами должно быть обеспечено определенное безопасное расстояние.
- На площадке для технического обслуживания должны быть установлены вентиляторы. Для удовлетворения требований к воздухообмену и равномерности вытяжки, а также для предотвращения скопления газообразного хладагента могут быть установлены вытяжные вентиляторы, вентиляторы, потолочные вентиляторы, напольные вентиляторы и специальный вытяжной канал.
- Должно быть установлено оборудование для обнаружения утечек горючего хладагента, а также организована соответствующая система управления. Перед началом обслуживания убедитесь в том, что оборудование для обнаружения утечек находится в рабочем состоянии.
- Необходимо установить достаточное количество специальных вакуумных насосов для горючего хладагента и оборудование для заправки хладагента, а также организовать соответствующую систему управления обслуживанием оборудования. Оборудование для технического обслуживания должно использоваться только для откачки и заправки горючего хладагента одного типа, запрещается использовать это оборудование для хладагентов разных типов.
- Главный выключатель электропитания должен быть расположен за пределами площадки для технического обслуживания, он должен быть оснащен защитным (противовзрывным) устройством.
- Баллоны с азотом, ацетиленом и кислородом следует размещать отдельно. Расстояние между указанными выше газовыми баллонами и рабочей зоной с открытым пламенем должно составлять не менее 6 м. На баллонах с ацетиленом должен быть установлен огнепреградительный клапан. Цвет установленных баллонов с ацетиленом и кислородом должен соответствовать международным требованиям.
- На площадке для технического обслуживания должен быть установлен предупреждающий знак «Огнеопасно».
- В легко доступном месте должно находиться средство пожаротушения, пригодное для тушения электроустановок, например сухой порошковый или углекислотный огнетушитель в исправном состоянии.
- Вентилятор и другое электрооборудование на площадке для технического обслуживания должны быть закрепленными, трубы должны быть проложены стандартным образом. Запрещается использовать на площадке для технического обслуживания временные электропроводку и разъемы электропитания.

Способы обнаружения утечек

- В месте, где проверяется наличие утечек хладагента, не должно быть источников воспламенения. Следует избегать поиска утечек с помощью галогенных зондов

(или других детекторов с открытым пламенем).

- Для поиска утечек в системах, содержащих горючий хладагент, можно использовать электронные течеискатели. При поиске утечек среда, в которой калибруется оборудование для обнаружения утечек, не должна содержать хладагент. Оборудование для обнаружения утечек не должно становиться потенциальным источником воспламенения, и оно должно быть пригодно для использования с хладагентом, утечку которого необходимо обнаружить. Оборудование для обнаружения утечки должно быть настроено в процентах от LFL (нижний предел воспламеняемости) хладагента и должно быть откалибровано по используемому хладагенту. Должен быть подтвержден соответствующий процент газа (максимум 25%).
- Жидкость, используемая для обнаружения утечек, должна быть применима для большинства хладагентов. Избегайте использования хлорсодержащих растворителей, чтобы предотвратить химическую реакцию между хлором и хладагентом и коррозию медных трубопроводов.
- При подозрении на утечку удалите с площадки для технического обслуживания открытое пламя или потушите его.
- Если требуется пайка в месте утечки, необходимо эвакуировать из системы весь хладагент или изолировать его запорным вентилем вдали от места утечки. Перед началом пайки очистите всю систему не содержащим кислорода азотом, во время пайки система должна быть заполнена не содержащим кислорода азотом.

Принципы обеспечения безопасности

- Во время обслуживания изделия обеспечьте хорошую вентиляцию на площадке для технического обслуживания, запрещается держать все окна и двери закрытыми.
- Запрещается работа с открытым пламенем, включая сварку и курение. Также запрещается пользоваться телефонами. Проинформируйте пользователя о том, что запрещается приготовление пищи на открытом пламени.
- Во время технического обслуживания в сухой сезон, когда относительная влажность воздуха составляет менее 40%, необходимо принять меры для защиты от статического электричества, такие как ношение хлопчатобумажной одежды и перчаток.
- При обнаружении во время технического обслуживания утечки горючего хладагента немедленно обеспечьте принудительную вентиляцию и перекройте источник утечки.
- Если для обслуживания поврежденного изделия необходимо разобрать холодильную систему, изделие следует доставить в пункт технического обслуживания. Запрещается пайка трубопроводов хладагента на объекте.
- Если при техническом обслуживании требуется повторный ремонт вследствие отсутствия фитингов, кондиционер необходимо вернуть в исходное состояние.
- Во время всего обслуживания холодильная система должна быть надежно заземлена.
- При обслуживании на месте с использованием баллонов с хладагентом, количество заправленного в баллон хладагента не должно превышать указанного значения. Баллон, установленный в транспортном средстве или на месте установки

или обслуживания, должен быть закреплен в вертикальном положении и должен находиться вдали от источников тепла, воспламенения, излучения и электроприборов.

Пункты технического обслуживания

Требования к техническому обслуживанию

- Перед началом эксплуатации холодильной системы необходимо очистить азотом систему циркуляции. Затем наружный блок необходимо вакуумировать, длительность вакуумирования должна составлять не менее 30 минут. Наконец, продуйте систему не содержащим кислорода азотом под давлением 1,5–2 МПа в течение от 30 с до 1 мин, чтобы подтвердить, в каком месте требуется ремонт. Обслуживание холодильной системы следует выполнять только после удаления остаточного количества горючего хладагента.
- При использовании оборудования для заправки хладагента избегайте перекрестного загрязнения различными хладагентами. Для уменьшения остаточного количества хладагента внутри системы общая длина (включая трубопроводы хладагента) должна быть по возможности сокращена.
- Баллоны с хладагентом следует хранить закрепленными в вертикальном положении.
- Перед заправкой хладагентом холодильную систему необходимо заземлить.
- Тип и объем заправляемого хладагента указаны на паспортной табличке. Запрещается заправлять чрезмерное количество хладагента.
- После обслуживания холодильной системы ее необходимо надежно герметизировать.
- Проводимое техническое обслуживание не должно повреждать систему или снижать первоначальный класс ее защиты.

Обслуживание электрических элементов

- Электрический элемент, находящийся на техническом обслуживании, должен быть проверен на наличие утечек с помощью специального оборудования для обнаружения утечек.
- После завершения технического обслуживания запрещается разбирать или удалять защитные элементы.
- При обслуживании уплотнительных элементов выключите кондиционер, прежде чем снять крышку уплотнения. При необходимости включения электропитания для предотвращения потенциальных рисков непрерывно проверяйте, нет ли утечки в наиболее опасном месте.
- При обслуживании электрических элементов замена их корпусов не должна влиять на класс защиты.
- Необходимо гарантировать, что после технического обслуживания работоспособность уплотнений не будет нарушена, а уплотнительные материалы не потеряют способность предотвращать проникновение горючего газа вследствие старения.

Используемые в качестве замены элементы должны соответствовать требованиям производителя кондиционера.

Техническое обслуживание взрывобезопасных компонентов

Взрывобезопасным является компонент, постоянно работающий в горючей среде и не создающий при этом никаких рисков.

- Перед техническим обслуживанием убедитесь в отсутствии утечек и надежности заземления кондиционера.
- Если во время обслуживания кондиционера могут быть превышены допустимые пределы напряжения и тока, запрещается добавлять в цепь индуктивность или емкость.
- Для замены деталей и компонентов разрешается использовать только детали и компоненты, утвержденные производителем кондиционера, в противном случае утечка хладагента может привести к возгоранию.
- При техническом обслуживании, не затрагивающем трубопроводы системы, эти трубопроводы необходимо надежно защитить, чтобы исключить возможность утечек вследствие проводимого обслуживания.
- После завершения технического обслуживания и перед тестовым запуском проверьте кондиционер на герметичность и надежность заземления с помощью оборудования или раствора для обнаружения утечек. Проверки при тестовом запуске должны проводиться без утечек и при надежном заземлении.

Демонтаж и вакуумирование

Техническое обслуживание и другие операции с холодильным контуром должны выполняться в соответствии с обычными процедурами. Кроме того, необходимо учитывать горючесть хладагента. Соблюдайте следующие процедуру.

- Удаление хладагента.
- Очистка трубопровода инертным газом.
- Вакуумирование.
- Повторная очистка трубопровода инертным газом.
- Резка или пайка трубопровода. Хладагент необходимо эвакуировать в предназначенный для этого баллон. Для обеспечения безопасности продуйте систему не содержащим кислорода азотом. Возможно, вышеописанные действия придется повторить несколько раз. Запрещается использовать для продувки сжатый воздух или кислород.

В процессе продувки не содержащий кислорода азот необходимо заправлять в отключенную холодильную систему до достижения рабочего давления. Затем выпустите не содержащий кислорода азот в атмосферу. Наконец, вакуумируйте систему. Повторяйте вышеописанные действия до тех пор, пока из системы не будет удален весь хладагент. Заправленный в последний раз не содержащий кислорода азот необходимо выпустить в атмосферу. После этого можно выполнить пайку системы. Вышеописанные

действия необходимы при пайке трубопроводов.

Рядом с выходом вакуумного насоса не должно быть источников огня. Также необходимо обеспечить хорошую вентиляцию.

Пайка

- На площадке для технического обслуживания необходимо обеспечить хорошую вентиляцию. После того находящееся на обслуживании устройство будет вакуумировано, как описано выше, хладагент из системы можно выпустить со стороны наружного блока.
- Перед пайкой наружного блока убедитесь в том, что внутри него нет хладагента, хладагент из системы эвакуирован и система очищена.
- Запрещается резать трубопроводы холодильного оборудования сварочной горелкой. Для демонтажа трубопроводов холодильного оборудования используйте труборез, демонтаж следует выполнять возле вентиляционного отверстия.

Процедура заправки хладагента

Наряду со стандартными процедурами должны выполняться следующие требования.

- При использовании оборудования для заправки хладагента избегайте перекрестного загрязнения различными хладагентами. Для уменьшения остаточного количества хладагента внутри системы общая длина (включая трубопроводы хладагента) должна быть по возможности сокращена.
- Баллоны с хладагентом следует хранить в вертикальном положении.
- Перед заправкой хладагентом холодильную систему необходимо заземлить.
- После завершения заправки хладагентом холодильную систему необходимо снабдить этикеткой.
- Запрещается заправлять чрезмерное количество хладагента, хладагент следует заправлять медленно.
- Если в системе обнаружена утечка, прежде чем продолжить заправку хладагента устраните утечку.
- Во время заправки хладагента измеряйте количество заправленного хладагента с помощью электронных или пружинных весов. Соединительный шланг между баллоном хладагента и заправочным оборудованием не должен быть натянут, чтобы избежать его влияния на точность измерения вследствие натяжения.

Требования к месту хранения хладагента

- Баллон с хладагентом следует хранить в помещении с хорошей вентиляцией при температуре от -10 до 50 °C, на него необходимо наклеить предупреждающие этикетки.
- Инструменты для обслуживания, контактирующие с хладагентом, необходимо хранить и использовать отдельно, не смешивайте инструменты, предназначенные для обслуживания систем с разными хладагентами.

Вывод из эксплуатации и эвакуация хладагента

Вывод из эксплуатации

Перед выводом из эксплуатации технический специалист должен ознакомиться с оборудованием и всеми его особенностями. Рекомендуется выполнять эвакуацию хладагента безопасным образом. Если собранный хладагент необходимо использовать повторно, следует предварительно выполнить анализ проб хладагента и холодильного масла. Перед проведением испытаний необходимо обеспечить соответствующий источник электропитания.

1. Необходимо хорошо знать оборудование и порядок его эксплуатации.
2. Электропитание должно быть отключено.
3. Перед выводом из эксплуатации необходимо обеспечить следующее.
 - Механическое оборудование должно подходить для работы с баллоном с хладагентом (при необходимости).
 - Все средства индивидуальной защиты должны быть доступны и должны использоваться правильно.
 - Эвакуация хладагента должен проводиться под руководством квалифицированного персонала.
 - Оборудование и баллоны для эвакуации хладагента должны соответствовать действующим стандартам.
4. Если возможно, вакуумируйте холодильную систему.
5. Если вакуума достичь не удастся, выполняйте вакуумирование из нескольких мест, чтобы откачать хладагент из всех частей системы.
6. Перед эвакуацией хладагента необходимо обеспечить достаточную вместимость баллонов.
7. Запуск и эксплуатацию оборудования для эвакуации хладагента выполняйте в соответствии с инструкциями по эксплуатации производителя оборудования.
8. Не заполняйте в баллон слишком большое количество хладагента (количество заправленного хладагента не должно превышать 80% от емкости баллона).
9. Запрещается даже кратковременно превышать максимальное рабочее давление баллонов.
10. После завершения заправки хладагента быстро уберите баллон и оборудование. Запорные вентили оборудования должны быть закрыты.
11. Запрещается заправлять эвакуированный хладагент в другую холодильную систему до тех пор, пока он не пройдет очистку и испытания.

ПРИМЕЧАНИЕ:

- После вывода из эксплуатации и эвакуации хладагента кондиционер необходимо промаркировать (с указанием даты и подписью). Маркировка кондиционера должна отражать количество заправленного в него горючего хладагента.

Эвакуация хладагента

Во время технического обслуживания или вывода из эксплуатации необходимо эвакуировать хладагент из холодильной системы. Рекомендуется тщательно удалить хладагент.

Хладагент следует эвакуировать только в специальный баллон, емкость которого должна соответствовать количеству хладагента, заправленного во всю холодильную систему. Все используемые баллоны должны быть предназначены для эвакуации хладагента и маркированы соответствующим образом (т. е. «Специальный баллон для эвакуации хладагента»). Баллоны должны быть оснащены клапанами сброса давления и запорными вентилями в хорошем состоянии. Пустые баллоны по возможности следует хранить при нормальной температуре и вакуумировать перед использованием.

Оборудование для эвакуации хладагента должно находиться в хорошем рабочем состоянии и для упрощения поиска информации быть снабжено инструкциями по эксплуатации. Оборудование должно быть пригодно для эвакуации горючего хладагента. Кроме того, необходимо подготовить весы в хорошем состоянии с метрологическим сертификатом. В качестве шланга следует использовать съемные соединители для оборудования в хорошем состоянии, обеспечивающие отсутствие утечек. Для предотвращения возгорания в случае утечки хладагента перед использованием убедитесь в том, что оборудование для эвакуации хладагента находится в хорошем состоянии, правильно обслуживается, а все электрические компоненты герметичны. По всем возникшим вопросам обращайтесь к производителю.

Эвакуированный хладагент доставьте производителю в соответствующих баллонах, приложив инструкцию по транспортировке. Запрещается смешивать различные хладагенты в оборудовании для эвакуации хладагента (особенно в баллонах).

Во время транспортировки пространство, в которое загружены кондиционеры с горючим хладагентом, не должно быть герметично закрыто. При необходимости на транспортных средствах должны быть приняты меры против статического электричества. Во время транспортировки, погрузки и разгрузки кондиционеров примите необходимые меры для защиты кондиционеров от повреждений.

При демонтаже компрессора или удалении компрессорного масла компрессор необходимо вакуумировать до надлежащего уровня, чтобы в смазочном масле не осталось горючего хладагента. Вакуумирование должно быть завершено до того, как компрессор будет возвращен производителю. Ускорить процесс вакуумирования можно только с помощью нагрева корпуса компрессора электронагревателем. При удалении масла из системы необходимо обеспечить безопасность.

СХЕМЫ МОНТАЖА ВНУТРЕННЕГО И НАРУЖНОГО БЛОКОВ

В этих моделях используется гидрофторуглеродный хладагент R32. Монтаж внутреннего блока описан в инструкции по монтажу, прилагаемой к блоку (на рисунке показан настенный внутренний блок).

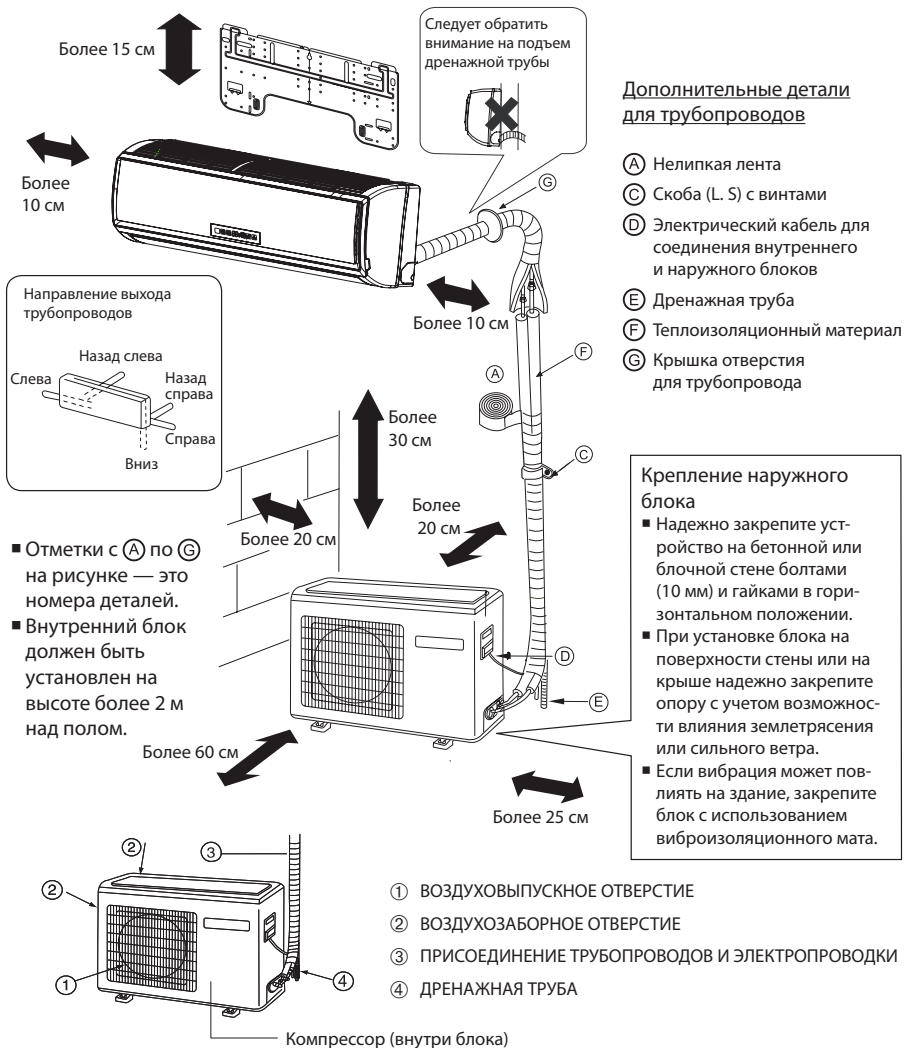



⚠ Если используется выход дренажной трубы слева, подготовьте сквозное отверстие. Приведенные выше изображения внутреннего и наружного блоков служат только в качестве иллюстрации. Приобретенное изделие может отличаться.

МЕРЫ ПРЕДОСТОРОЖНОСТИ

Внимательно прочитайте следующую информацию, чтобы правильно эксплуатировать кондиционер.

Ниже перечислены три вида предупреждений и рекомендаций.

 **ОСТОРОЖНО** Неправильные действия могут привести к серьезным последствиям — смертельному исходу или тяжелым травмам.

 **ВНИМАНИЕ** Неправильные действия могут привести к травмам или повреждению оборудования, в некоторых случаях неправильные действия могут привести к серьезным последствиям.

ИНСТРУКЦИИ Эта информация поможет обеспечить правильную работу устройства.

Символы, используемые на рисунках

: указывает на действие, которого следует избегать.

: указывает на необходимость соблюдения важных указаний.





: указывает на деталь, которая должна быть заземлена.

: остерегайтесь поражения электрическим током (этот символ изображен на этикетке основного блока).



Прочтите данное руководство и передайте его тем, кто будет пользоваться устройством.

Пользователь устройства должен хранить это руководство под рукой и предоставлять его тем, кто будет выполнять ремонт или перемещать устройство. Кроме того, при смене владельца передайте это руководство новому пользователю.

Соблюдайте следующие важные меры предосторожности.

 ОСТОРОЖНО	
<ul style="list-style-type: none">■ При появлении признаков некорректной работы (например, запаха гари) немедленно отключите электропитание и обратитесь к дилеру для выяснения способа устранения неисправности. Откройте окно и хорошо проветрите помещение. В этом случае дальнейшая эксплуатация кондиционера приведет к его повреждению и может вызвать поражение электрическим током или возгорание.	
<ul style="list-style-type: none">■ После длительного использования кондиционера проверьте основание на наличие повреждений. Если поврежденное основание не будет отремонтировано, устройство может упасть, что станет причиной несчастного случая.	
<ul style="list-style-type: none">■ Не разбирайте выход воздуха наружного блока. Открытый вентилятор очень опасен, он может стать причиной получения травмы.	
<ul style="list-style-type: none">■ При необходимости технического обслуживания или ремонта обратитесь к дилеру. Неправильно выполненное обслуживание или ремонт может привести к утечке воды, поражению электрическим током и возгоранию.	

 **ОСТОРОЖНО**

- Запрещается размещать на наружном блоке какие-либо предметы или вставлять на него. Падение с внешнего блока предметов может привести к несчастным случаям. 
- Не прикасайтесь к кондиционеру влажными руками. Это может привести к поражению электрическим током. 
- Используйте только взрывобезопасный предохранитель. Запрещается использовать вместо предохранителя проволоку или другие материалы, это может привести к неисправности или возгоранию. 
- Правильно смонтируйте дренажную трубу, чтобы обеспечить беспрепятственный слив конденсата. Неправильно смонтированная дренажная труба может привести к течи конденсата.
- Установите устройство защитного отключения. Эксплуатация кондиционера без устройства защитного отключения может привести к поражению электрическим током.

- Запрещается устанавливать кондиционер в месте, где в атмосфере имеются горючие газы. Находящиеся вблизи кондиционера горючие газы могут стать причиной возгорания. Поручите монтаж кондиционера дилеру. Неправильно выполненный монтаж может привести к утечке воды, поражению электрическим током и возгоранию.
- Обратитесь к дилеру для принятия мер по предотвращению утечки хладагента. Если кондиционер установлен в маленьком помещении, примите все меры для предотвращения удушья, даже в случае утечки хладагента.
- Дилер несет ответственность за монтаж или перемещение кондиционера. Неправильно выполненный монтаж может привести к утечке воды, поражению электрическим током и возгоранию.
- Присоедините кабель заземления. Не присоединяйте кабель заземления к газопроводу, водопроводу, молниеотводу или телефонной линии. Неправильное заземление может привести к поражению электрическим током.  Заземление



ОСТОРОЖНО

- Поручите установку устройства профессионалам.
Неправильно выполненный неквалифицированным лицом монтаж может привести к утечке воды, поражению электрическим током или возгоранию.
- Установите устройство на устойчивую, ровную поверхность, способную выдерживать вес устройства, чтобы предотвратить его опрокидывание или падение, которое может привести к получению травм.
- Для электропроводки используйте только указанные кабели. Надежно присоедините все кабели и убедитесь в том, что кабели не оказывают воздействия на клеммы.
Ненадежно и неправильно присоединенные кабели могут выделять тепло и стать причиной возгорания.
- Примите необходимые меры для защиты от сильных ветров и землетрясений, чтобы предотвратить падение блока.
- Не вносите никаких изменений и не модифицируйте блок. При возникновении каких-либо проблем обратитесь к дилеру.
Неправильно выполненный ремонт может стать причиной течи воды, поражения электрическим током, задымления и возгорания.
- При монтаже блока строго следуйте процедуре, приведенной в данной инструкции.
При неправильном монтаже возможна утечка воды, возникает риск поражения электрическим током, возгорания и взрыва.
- Электротехнические работы должен выполнять аттестованный электрик с соблюдением местных норм и указаний, приведенных в данной инструкции. Резервируйте для устройства отдельную линию электропитания.
Неправильный монтаж или недостаточная мощность линии может привести к неисправности устройства, поражению электрическим током, возгоранию или взрыву.
- Надежно закрепите крышку (панель) клеммной колодки на блоке.
При неправильной установке пыль и (или) вода могут попасть внутрь блока, это создаст опасность поражения электрическим током, задымления и возгорания.
- При монтаже или перемещении блока используйте только хладагент R32, указанный на блоке.
Использование другого хладагента или попадание воздуха в контур блока может привести к нарушению нормального цикла работы блока, что может привести к поломке блока.

 **ОСТОРОЖНО**

- Не прикасайтесь к ребрам теплообменника голыми руками, это опасно, поскольку ребра острые.
- В случае утечки хладагента обеспечьте хорошую вентиляцию помещения. Контакт вытекшего газообразного хладагента с источником тепла создает опасность образования ядовитых газов, воспламенения, возгорания и взрыва.
- Не блокируйте защитные функции устройства и не изменяйте их настройки. Блокировка защитных функций устройства, например реле давления и реле температуры, или использование деталей, отличных от рекомендованных дилером или специалистом, может привести к возгоранию или взрыву.
- При монтаже блока в небольшом помещении примите меры для предотвращения гипоксии, вызванной превышением порогового уровня концентрации хладагента при его утечке. Проконсультируйтесь с дилером о необходимых мерах.
- При перемещении кондиционера проконсультируйтесь с дилером или специалистом. При неправильном монтаже возможна утечка воды, возникает риск поражения электрическим током, возгорания и взрыва.
- После окончания ремонтных работ убедитесь в отсутствии утечки хладагента. Контакт вытекшего газообразного хладагента с источником тепла, таким как тепловентилятор, плита или электрический гриль, может привести к образованию ядовитых газов, возгоранию или взрыву.
- Используйте только указанные детали. Поручите установку устройства профессионалам. Неправильный монтаж может привести к течи воды, поражению электрическим током, задымлению, возгоранию или взрыву.

Меры предосторожности при работе с блоками, использующими хладагент R32



ВНИМАНИЕ

Не используйте существующие трубопроводы хладагента

- Старый хладагент и холодильное масло в существующих трубопроводах содержат большое количество хлора, это приведет к порче холодильного масла в новом блоке.
- Хладагент R32 — это хладагент высокого давления, использование существующих трубопроводов может привести к их разрыву.

Внутренние и внешние поверхности труб должны быть чистыми. Не допускайте попадания на них загрязняющих веществ, таких как сера, оксиды, пыль и грязь, стружка, масла и влага.

- Находящиеся в трубопроводах хладагента загрязнения приведут к порче холодильного масла.

Используйте вакуумный насос с обратным клапаном.

- При использовании клапанов других типов, масло вакуумного насоса будет попадать обратно в контур хладагента, что приведет к порче холодильного масла.

Не используйте следующие инструменты, которые применялись для работы с обычными хладагентами. Подготовьте инструменты, предназначенные исключительно для работы с хладагентом R32.

(Распределитель с манометром, заправочный шланг, детектор утечки газа, обратный клапан, база для заправки хладагента, вакуумметр и оборудование для эвакуации хладагента).

- Если хладагент и (или) холодильное масло, оставшиеся на этих инструментах, или вода смешается с хладагентом R32, это приведет к порче хладагента.
- Поскольку хладагент R32 не содержит хлора, детекторы утечки газа для обычных холодильных камер использовать недопустимо.



ВНИМАНИЕ

Храните трубопроводы, которые будут использоваться во время монтажа, в помещении, оба конца трубопровода должны быть герметично закрыты до начала пайки (колена и другие соединения храните завернутыми в полиэтилен).

- Если в контур хладагента попадут пыль, грязь или вода, это может привести к порче масла в устройстве или к неисправности компрессора.

Нанесите на конусные и фланцевые соединения небольшое количество эфирного масла, синтетического масла или алкилбензола.

- Большое количество минерального масла приведет к порче холодильного масла.

Заправляйте систему жидким хладагентом.

- Заправка устройства газообразным хладагентом приведет к изменению состава хладагента в баллоне и к снижению производительности

Не используйте для заправки зарядный цилиндр.

- Использование зарядного цилиндра приведет к изменению состава хладагента и к потере мощности.

Соблюдайте особую осторожность при работе с инструментами.

- Попадание в контур хладагента посторонних предметов, таких как пыль, грязь или вода, приведет к порче холодильного масла.

Используйте только хладагент R32.

- Использование хладагентов, содержащих хлор (например, хладагента R22) приведет к порче хладагента.

Перед монтажом блока



ВНИМАНИЕ

Не устанавливайте блок в местах, где имеется опасность утечки горючих газов.

- Скопление вокруг устройства вытекшего газа может привести к возгоранию.

Не используйте устройство для хранения продуктов питания, животных, растений, произведений искусства или для других специальных целей.

- Устройство не обеспечивает условия, необходимые для сохранения качества таких предметов.

Не эксплуатируйте устройство в нестандартных условиях

- Эксплуатация устройства при наличии большого количества масла, пара, кислот, щелочных растворителей или специальных аэрозолей может привести к значительному снижению производительности и (или) неполадкам в работе, а также создает риск поражения электрическим током, задымления и возгорания.
- Наличие органических растворителей, коррозионно-активного газа (например аммиака, сернистых соединений) или кислоты может вызвать утечку газа или воды.

При установке устройства в госпитале примите необходимые меры для защиты от шума.

- Высокочастотное медицинское оборудование может мешать нормальной работе кондиционера, или кондиционер может мешать нормальной работе медицинского оборудования.

Не ставьте устройство на предметы, которые могут намокнуть, или над ними.

- Если уровень влажности превышает 80% или дренажная система засорена, с внутренних блоков может капать вода.
- Чтобы предотвратить капание воды с наружных блоков может потребоваться монтаж централизованной дренажной системы.

Перед установкой (перемещением) устройства или выполнением электротехнических работ



ВНИМАНИЕ

Заземлите устройство.

- Не подключайте заземление устройства к газопроводу, водопроводу, молниеотводу или клеммам заземления телефонов. Неправильное заземление создает риск поражения электрическим током, задымления и возгорания. Помехи, вызванные неправильным заземлением, могут привести к неисправности устройства.

Кабели не должны быть натянуты.

- Если кабели сильно натянуты, они могут порваться, выделять тепло и (или) дымиться, это может стать причиной возгорания.

Во избежание поражения электрическим током установите в линии электропитания устройство защитного отключения во взрывобезопасном исполнении.

- Отсутствие устройства защитного отключения может привести к поражению электрическим током, пожару или взрыву.
- Не используйте предохранители с номиналом больше указанного, не заменяйте предохранители стальной или медной проволокой. Это может привести к повреждению устройства, возгоранию, задымлению или взрыву.

Не брызгайте водой на кондиционеры и не погружайте их в воду.

- Попадание воды на устройство создает опасность поражения электрическим током.

Периодически проверяйте основание, на котором установлено устройство, на наличие повреждений, чтобы предотвратить падение устройства.

- Если устройство остается на поврежденном основании, оно может опрокинуться и стать причиной травмы.

При монтаже дренажных труб следуйте указаниям, приведенным в инструкции. Убедитесь в том, что вода стекает беспрепятственно, чтобы избежать конденсации.

- Неправильный монтаж может стать причиной течи воды и повреждения мебели.

Утилизируйте упаковочные материалы должным образом.

- В комплект могут входить такие предметы, как гвозди. Во избежание получения травм утилизируйте их должным образом.
- Пластиковые пакеты представляют опасность удушья для детей. Во избежание несчастных случаев перед утилизацией разорвите пластиковые пакеты.

Действия перед тестовым запуском



ВНИМАНИЕ

Во избежание поражения электрическим током не прикасайтесь к выключателям мокрыми руками.

Не прикасайтесь к трубопроводам хладагента голыми руками во время работы и сразу после нее.

- В зависимости от состояния хладагента в системе, некоторые части устройства, такие как трубы и компрессор, могут быть очень холодными или очень горячими, прикосновение к ним может привести к обморожению или ожогу.

Не эксплуатируйте устройство без установленных на своих местах панелей и защитных ограждений.

- Они предназначены для защиты пользователей от травм при случайном прикосновении к вращающимся, нагретым до высокой температуры или находящимся под высоким напряжением деталям.

Не выключайте электропитание сразу после прекращения работы устройства.

- Перед выключением устройства подождите не менее пяти минут, в противном случае может произойти утечка воды или возникнуть другие неполадки.

Не эксплуатируйте устройство без воздушных фильтров.

- Находящиеся в воздухе частицы пыли могут засорить систему и стать причиной неисправности.

ПРОЧИТАТЕ ПЕРЕД НАЧАЛОМ МОНТАЖА

Пункты, подлежащие проверке

1. Проверьте тип хладагента, используемого в обслуживаемом устройстве. Тип хладагента: R32
2. Проверьте признаки неполадок, имеющиеся у обслуживаемого устройства. Признаки неполадок, относящиеся к контуру хладагента, указаны в данной инструкции по обслуживанию.
3. Внимательно ознакомьтесь с мерами предосторожности, приведенными в начале данной инструкции.
4. При наличии утечки хладагента или если оставшийся хладагент вступит в контакт с открытым пламенем, может образоваться ядовитый газ — фтористый водород. Поддерживайте на рабочем месте хорошую вентиляцию.

ВНИМАНИЕ!

- Чтобы предотвратить попадание влаги в холодильный контур устанавливайте новые трубы сразу же после удаления старых.
- Хлориды, содержащиеся в некоторых типах хладагентов, таких как R22, приводят к порче холодильного масла.

Необходимые инструменты и материалы

Приготовьте следующие инструменты и материалы, необходимые для монтажа и обслуживания устройства.

Необходимые инструменты для работы с хладагентом R32.

1. Предназначены только для работы с хладагентом R32.

Инструменты/материалы	Назначение	Примечания
Распределитель с манометром	Удаление и заправка хладагента	5,09 МПа на стороне высокого давления.
Заправочный шланг	Удаление и заправка хладагента	Диаметр шланга больше, чем у обычных шлангов.
Оборудование для эвакуации хладагента	Эвакуация хладагента	
Баллон с хладагентом	Заправка хладагента	Запишите тип хладагента. Розовым цветом в верхней части баллона.
Заправочный порт баллона с хладагентом	Заправка хладагента	Диаметр шланга больше, чем у обычных шлангов.
Конусная гайка	Соединение устройства с трубопроводом	Используйте конусные гайки 2-го типа

2. Инструменты и материалы, которые можно использовать для работы с хладагентом R32 с некоторыми ограничениями

Инструменты/материалы	Назначение	Примечания
Детектор утечки газа	Обнаружение утечек газа	Можно использовать детекторы, предназначенные для работы с гидрофторуглеродными хладагентами.
Вакуумный насос	Вакуумная сушка	Можно использовать при наличии адаптера с обратным клапаном.
Инструмент для развальцовки	Развальцовка труб	Изменены размеры инструменты для развальцовки. См. следующую страницу.
Оборудование для эвакуации хладагента	Эвакуация хладагента	Можно использовать, если оборудование предназначено для работы с хладагентом R32

3. Инструменты и материалы, предназначенные для работы с хладагентом R22 или R407C, которые также можно использовать для работы с хладагентом R32

Инструменты/материалы	Назначение	Примечания
Вакуумный насос с обратным клапаном	Вакуумная сушка	
Трубогиб	Гибка труб	
Динамометрический ключ	Затяжка конусных гаек	Только ключи Ø12,70 (1/2") и Ø15,88 (5/8") имеют больший размер конусной части
Труборез	Резка труб	
Паяльный аппарат и баллон с азотом	Пайка труб	
Измеритель количества заправленного хладагента	Заправка хладагента	
Вакуумметр	Проверка степени разрежения	

4. Инструменты и материалы, не предназначенные для работы с хладагентом R32

Инструменты/материалы	Назначение	Примечания
Заправочный баллон	Заправка хладагента	Запрещается использовать с устройствами, использующими хладагент R32.

С инструментами, предназначенными для работы с хладагентом R32, следует обращаться особенно осторожно. Не допускайте попадания в контур устройства пыли и грязи.

Материал трубопроводов

Типы медных труб (справочная информация)

Максимальное рабочее давление	Предназначены для работы с хладагентами
4,3 МПа	R32

- Используйте трубы, соответствующие местным стандартам.

Материалы трубопроводов / толщина стенки

Используйте трубы из раскисленной фосфором меди.

Поскольку рабочее давление в устройствах, использующих хладагент R32, выше, чем в устройствах, использующих хладагент R22, используйте трубы с толщиной стенки не менее указанной в следующей таблице (запрещается использовать трубы с толщиной стенки 0,7 мм и менее).

Размер (мм)	Размер (дюймы)	Толщина стенки (мм)	Тип
Ø 6,35	1/4"	0,8t	Трубы типа O
Ø 9,52	3/8"	0,8t	
Ø 12,7	1/2"	0,8t	
Ø 15,88	5/8"	1,0t	
Ø 19,05	3/4"	1,0t	Трубы типа 1/2H или H

Развальцовка

Чтобы повысить надежность уплотнения, размеры развальцовки для устройств, использующих хладагент R32, больше, чем для устройств, использующих хладагент R22.

Размеры развальцовки (мм)

Внешний диаметр трубы	Размер	Размер A
		R32
Ø 6,35	1/4"	9,1
Ø 9,52	3/8"	13,2
Ø 12,7	1/2"	16,6
Ø 15,88	5/8"	19,7
Ø 19,05	3/4"	24,0

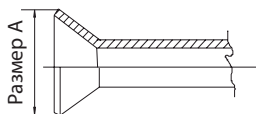

Если для развальцовки труб для устройств с хладагентом R32 используется инструмент для развальцовки зажимного типа, выступающая часть трубы должна иметь длину 1,0–1,5 мм. Для регулировки длины выступающей части трубы полезно использовать медный трубный калибр.

Конусная гайка

Внешний диаметр трубы	Размер	Размер В
		R32
Ø 6,35	1/4"	17,0
Ø 9,52	3/8"	22,0
Ø 12,7	1/2"	26,0
Ø 15,88	5/8"	29,0
Ø 19,05	3/4"	36,0

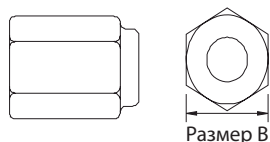

- В таблице приведены данные, соответствующие японским стандартам. Используя эту таблицу в качестве справочной информации, выберите трубы в соответствии с местными стандартами.

Проверка на герметичность

Никаких изменений по сравнению с обычным методом. Обратите внимание на то, что детектор утечки хладагента R22 или R410A не позволяет обнаружить утечку хладагента R32.



Галоидный течеискатель

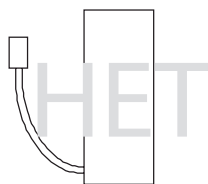

Течеискатель для хладагента R22 или R407C

Строго соблюдайте следующие указания.

1. Заполните оборудование азотом до расчетного давления, а затем оцените его герметичность с учетом колебаний температуры.
2. При поиске мест утечек с помощью хладагента обязательно используйте хладагент R32.
3. Заправляйте хладагент R32 в жидком состоянии.

Причины

1. Использование кислорода в качестве газа под давлением может привести к взрыву.
2. Заправка газообразным хладагентом R32 приведет к изменению состава оставшегося в баллоне хладагента, и этот хладагент будет нельзя использовать.

Выполните вакуумирование

1. Вакуумный насос с обратным клапаном

Вакуумный насос с обратным клапаном необходим для предотвращения обратного течения масла вакуумного насоса в контур хладагента при отключении электропитания вакуумного насоса (свое электропитания). Также можно установить обратный клапан на имеющийся вакуумный насос.

2. Стандартная степень разрежения вакуумного насоса

Используйте насос, позволяющий за 5 минут работы обеспечить давление 65 Па или менее.

Кроме того, используйте вакуумный насос, прошедший надлежащее техническое обслуживание и смазанный рекомендованным маслом. Если вакуумный насос не обслуживается должным образом, он может не обеспечить требуемую степень разрежения.

3. Требуемая точность вакуумметра

Используйте вакуумметр, способный измерять давление до 650 Па. Не используйте обычный распределитель с манометром, поскольку он не позволяет измерять давление 650 Па.

4. Время откачки

Откачивайте оборудование в течение 1 часа после достижения давления 650 Па. После откачки оставьте оборудование на 1 час и убедитесь в том, что вакуум не ухудшился.

5. Последовательность действий после выключения вакуумного насоса

Чтобы предотвратить обратный поток масла вакуумного насоса, перед выключением насоса откройте клапан сброса давления на стороне вакуумного насоса или ослабьте заправочный шланг для всасывания воздуха. При использовании вакуумного насоса с обратным клапаном выполните эти же действия.

Заправка хладагентом

Заправку следует проводить хладагентом R32 в жидком состоянии.

ПРИМЕЧАНИЕ:

- Если баллон оснащен сифоном, для заправки жидким хладагентом R32 нет необходимости переворачивать баллон. Перед заправкой проверьте тип баллона.

Меры, которые необходимо принять в случае утечки хладагента

Если имеется утечка хладагента, можно заправить дополнительное количество хладагента (заправляйте хладагент со стороны жидкости)

Характеристики обычных и новых хладагентов

- Поскольку хладагент R32 является азеотропной смесью хладагентов, с ним можно обращаться практически так же, как и с однокомпонентным хладагентом, например, с хладагентом R22. Однако если этот хладагент эвакуируется в газообразной фазе, состав хладагента в баллоне несколько изменится.
- Эвакуируйте этот хладагент в жидкой фазе. Если имеется утечка хладагента, можно заправить дополнительное количество хладагента.

ПОРЯДОК МОНТАЖА

Монтаж наружного блока

1. Дополнительное оборудование

Окантовка служит для защиты электрических кабелей от открытого края.

2. Выбор места установки

Выберите место установки, удовлетворяющее следующим требованиям, и получите согласие клиента или пользователя.

- Место, где имеется циркуляция воздуха.
- Место, где нет теплового излучения от других источников тепла.
- Место, где можно организовать слив воды.
- Место, где шум и горячий воздух не будут мешать соседям.
- Место, где в зимний период не бывает сильных снегопадов.
- Место, где нет препятствий рядом с воздухозаборным и воздуховыпускным отверстиями.
- Место, где воздуховыпускное отверстие не будет подвержено воздействию сильного ветра.
- Места, окруженные с четырех сторон, не пригодны для установки. Сверху блока должно быть не менее 1 м свободного пространства.
- Избегайте установки направляющих заслонок в местах, где возможно короткое замыкание воздушного потока.
- При установке нескольких устройств обеспечьте достаточное пространство для забора воздуха, чтобы избежать короткого замыкания воздушного потока.



Требования к свободному пространству вокруг устройства

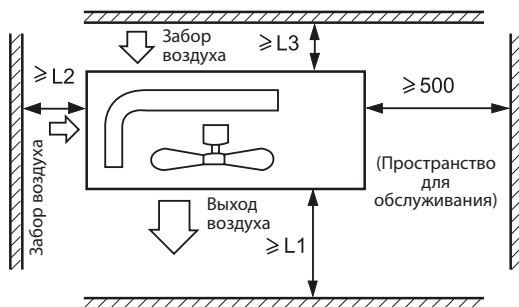

Расстояние			
L1	Открытое пространство	Открытое пространство	500 мм
L2	300 мм	300 мм	Открытое пространство
L3	150 мм	300 мм	150 мм

ПРИМЕЧАНИЕ:

- Закрепите детали винтами.
- Сильный ветер не должен быть направлен в воздуховыпускное отверстие.
- Сверху блока должно быть не менее 1 м свободного пространства.
- Не загромождайте пространство вокруг устройства.
- Если наружный блок установлен в месте, подверженном воздействию ветра, установите блок так, чтобы воздуховыпускная решетка НЕ была направлена в сторону ветра.

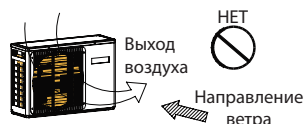

3. Монтаж наружного блока

Закрепите устройство на фундаменте в соответствии с условиями на месте установки, руководствуясь следующей информацией.

- Оставьте достаточно места для крепления к бетонному фундаменту анкерными болтами.
- Бетонный фундамент должен быть заложен на достаточную глубину.
- Установите устройство так, чтобы угол его наклона был менее 3 градусов.
- Запрещается устанавливать устройство непосредственно на землю. Убедитесь в том, что рядом с дренажным отверстием в нижней панели достаточно места для беспрепятственного слива конденсата.

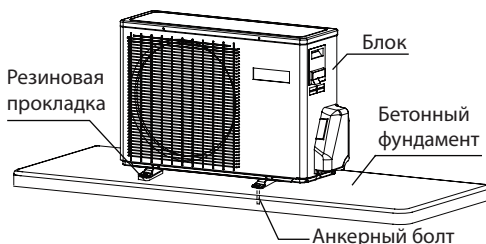

4. Установочные размеры (ед. изм.: мм)

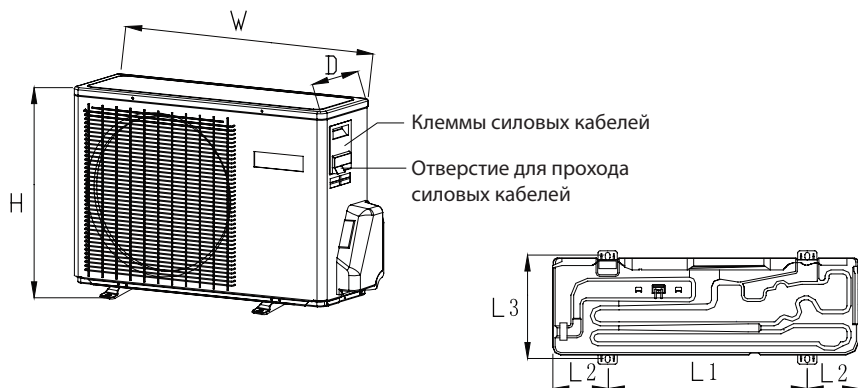

Установочные размеры приведены в Таблице 3

Модель	W	D	H	L1	L2	L3
UNI25FVS1R UNI35FVS1R	800	280	553	440	180/180	313

Соединение трубопровода

1. Размеры трубопровода

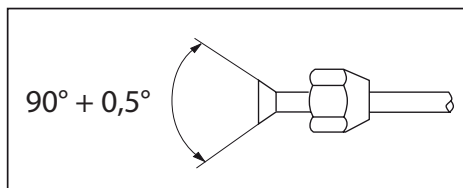

- Установите снятые конусные гайки на соединяемые трубы, затем развальцуйте концы труб.
- Размеры трубопроводов приведены в Таблице 4.

2. Соединение труб

- При сгибании труб придайте трубе как можно более правильную округлую форму, радиус изгиба должен составлять от 30 до 40 мм или более.
- Чтобы упростить работу, сначала присоедините газовую трубу.
- Соединительный патрубок предназначен для хладагента R32.

Принудительная затяжка без тщательного центрирования может повредить резьбу и вызвать утечку газа.

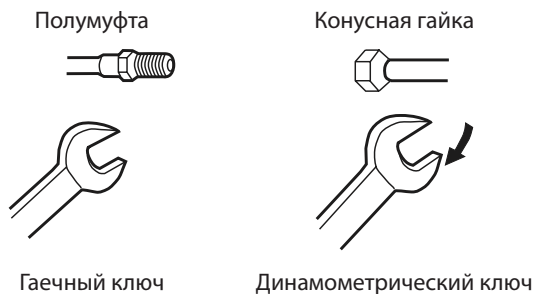

Диаметр трубы (Ø)	Момент затяжки
Жидкостная труба 6,35 мм (1/4")	18–20 Н·м
Жидкостная и газовая трубы 9,52 мм (3/8")	30–35 Н·м
Газовая труба 12,7 мм (1/2")	35–45 Н·м
Газовая труба 15,88 мм (5/8")	45–55 Н·м

Соблюдайте осторожность, чтобы песок, вода и прочие загрязнения не попали в трубу.

ВНИМАНИЕ!

- Стандартная длина трубы составляет С м. Если длина трубы превышает D м, это повлияет на работу устройства. При необходимости удлинить трубу, заправьте хладагент из расчета Е г/м. Заправлять хладагент должен подготовленный специалист. Прежде чем заправить дополнительное количество хладагента, с помощью вакуумного насоса удалите воздух из труб хладагента и внутреннего блока, и только потом заправьте дополнительный хладагент.

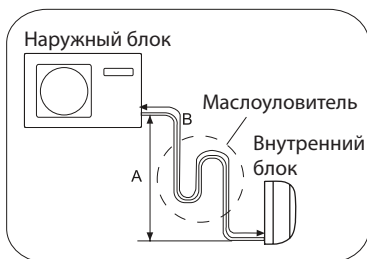
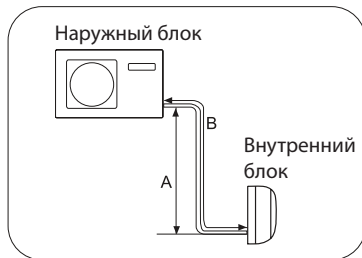
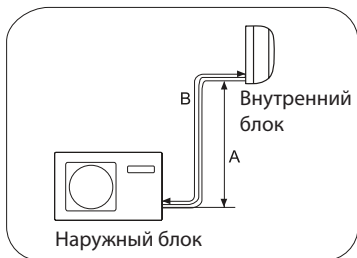

- Макс. высота: A_{max}
- Если высота A превышает 5 м, через каждые 5–7 м необходимо установить маслоуловители.
- Макс. длина: B_{max}
- Мин. длина: B_{min}
- Если длина трубы B превышает D м, необходимо заправить хладагент из расчета E г/м.

Значения приведены в **Таблице 5**

1. Размеры трубопровода

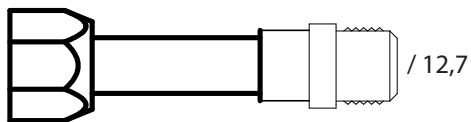
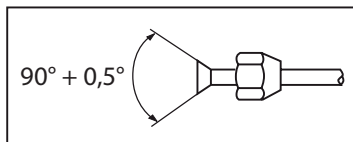

- Установите снятые конусные гайки на соединяемые трубы, затем развальцуйте концы труб.
- Размеры трубопроводов приведены в **Таблице 4**.

Для присоединения к внутренним блокам мощностью 5 кВт необходим трубный переходник, диаметр которого указан на чертеже.

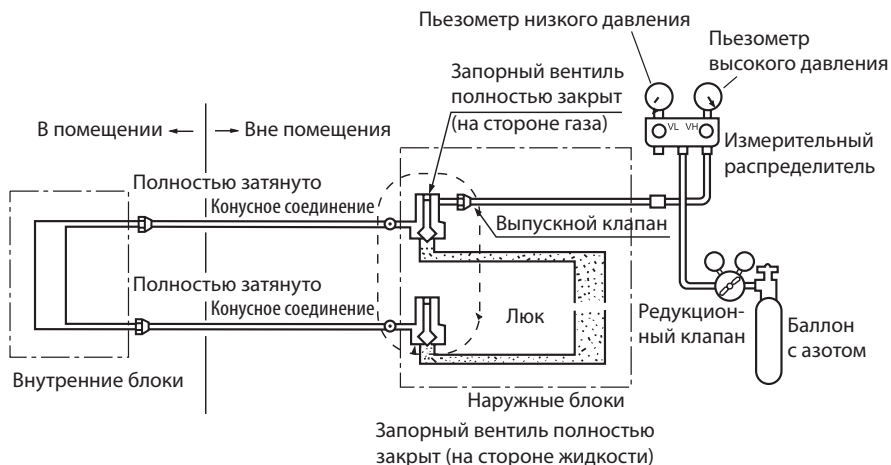

- 1) Опрессуйте при давлении 0,3 МПа (3,0 кг/см² изб.) в течение более 3 минут.
- 2) Опрессуйте при давлении 1,5 МПа (15 кг/см² изб.) в течение более 3 минут. Сильная утечка будет обнаружена.
- 3) Опрессуйте при давлении 3,0 МПа (30 кг/см² изб.) в течение приблизительно 24 часов. Незначительная утечка будет обнаружена.



- Проверьте, падает ли давление.
Если давление не падает, испытание успешно пройдено.
Если давление падает, найдите место утечки.
При опрессовке в течение 24 часов изменение температуры окружающего воздуха на 1 °С приводит к изменению давления на 0,01 МПа (0,1 кг/см² изб.). Это следует учитывать во время испытания.
- Определение места утечки.
На этапах с 1) по 3), если давление падает, проверьте все соединения на наличие утечки путем прослушивания, прикосновения, с помощью мыльной воды и т. д., чтобы определить место утечки. После нахождения места утечки повторно припаяйте его или плотно затяните гайку.

Вакуумирование

Метод вакуумирования трубопроводов: использовать вакуумный насос

1. Снимите колпачок сервисного порта 3-ходового клапана, колпачки штоков 2-ходового и 3-ходового клапанов и подсоедините сервисный порт к наконечнику заправочного шланга (низкого давления) коллектора с манометрами. Затем присоедините наконечник заправочного шланга (среднего давления) коллектора с манометрами к вакуумному насосу.

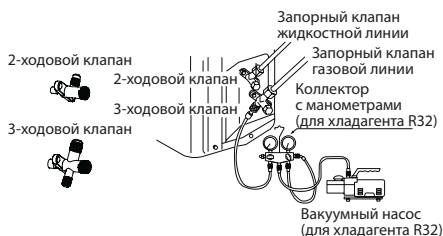

2. Откройте ручку низкого давления коллектора с манометрами и включите вакуумный насос. Если стрелка манометра (низкого давления) сразу же укажет на вакуум, повторите шаг 1 еще раз.

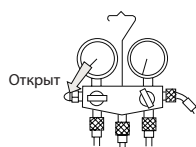

3. Проведите откачку в течение более 15 минут. Проверьте манометр на стороне низкого давления, который должен показывать $-0,1$ МПа (-76 см рт. ст.). После завершения вакуумирования закройте ручку «Lo» вакуумного насоса. Проверьте положение стрелки и подождите 1–2 мин. Если, несмотря на закрытую ручку, стрелка перемещается назад, снова выполните развальцовку, затем вернитесь к шагу 3.

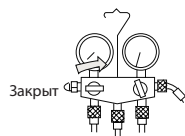

4. Откройте шток 2-ходового клапана на угол 90 градусов против часовой стрелки. Через 6 секунд закройте 2-ходовой клапан и проверьте, нет ли утечки газа.

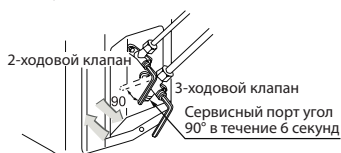

5. Утечки газа нет? При наличии утечки подтяните детали трубных соединений. Если утечка устранена, перейдите к шагу 6. Если утечка газа не устранена, выпустите весь хладагент через сервисный порт. Снова выполните развальцовку и вакуумирование, затем заправьте указанный хладагент из газового баллона.

6. Отсоедините заправочный шланг от сервисного порта, откройте 2-ходовой и 3-ходовой клапаны. Поверните штоки клапанов против часовой стрелки до упора.



7. Чтобы предотвратить утечку газа, поверните колпачок сервисного порта и колпачки штоков 2-ходового и 3-ходового клапана несколько дальше после резкого увеличения усилия.



ВНИМАНИЕ!

- Если в кондиционере имеется утечка хладагента, необходимо удалить весь хладагент. Сначала вакуумируйте систему, затем заправьте в кондиционер жидкий хладагент в количестве, указанном на паспортной табличке.

Электропроводка

ОСТОРОЖНО!

ОПАСНОСТЬ ТЕЛЕСНЫХ ПОВРЕЖДЕНИЙ ИЛИ СМЕРТЕЛЬНОГО ИСХОДА

- ПЕРЕД ВЫПОЛНЕНИЕМ ЛЮБЫХ ЭЛЕКТРИЧЕСКИХ ПОДКЛЮЧЕНИЙ ОТКЛЮЧИТЕ ЭЛЕКТРОПИТАНИЕ У АВТОМАТИЧЕСКОГО ВЫКЛЮЧАТЕЛЯ ИЛИ У ИСТОЧНИКА ЭЛЕКТРОПИТАНИЯ.
- ПОДКЛЮЧЕНИЕ ЗАЗЕМЛЕНИЯ ДОЛЖНО БЫТЬ ВЫПОЛНЕНО ДО ПОДКЛЮЧЕНИЯ СЕТЕВОГО НАПРЯЖЕНИЯ.

Меры предосторожности при монтаже электропроводки

- Электромонтажные работы должен выполнять уполномоченный персонал.
- Не присоединяйте к клеммной колодке более трех кабелей. Используйте на концах кабелей круглые обжимные клеммы с изолированным захватом.
- Используйте только медные кабели.

Выбор размера силовых и соединительных кабелей

Электропитание подключается в соответствии с ГОСТ 10434-82

"СОЕДИНЕНИЯ КОНТАКТНЫЕ ЭЛЕКТРИЧЕСКИЕ" и Правил устройства электроустановок (Утверждено Министерством энергетики Российской Федерации Приказ от 8 июля 2002 г. № 204).

Процедура монтажа электропроводки

- 1) Отверните винты, расположенные сбоку панели, и снимите панель.
- 2) Правильно присоедините кабели к клеммной колодке и закрепите их зажимом для кабелей, расположенным рядом с клеммной колодкой.
- 3) Проложите кабели надлежащим образом и пропустите их через отверстие для электропроводки в боковой панели.

ОСТОРОЖНО!

- СОЕДИНИТЕЛЬНЫЕ КАБЕЛИ ДОЛЖНЫ БЫТЬ ПОДКЛЮЧЕНЫ, КАК ПОКАЗАНО НА РИСУНКЕ 1. НЕПРАВИЛЬНО ВЫПОЛНЕННАЯ ЭЛЕКТРОПРОВОДКА МОЖЕТ ПРИВЕСТИ К ПОВРЕЖДЕНИЮ ОБОРУДОВАНИЯ.

ВНИМАНИЕ!

- ДАННОЕ УСТРОЙСТВО ЗАПУСКАЕТСЯ СРАЗУ ЖЕ ПОСЛЕ ПОДАЧИ ЭЛЕКТРОПИТАНИЯ. УСТРОЙСТВО НЕ НУЖНО ВКЛЮЧАТЬ ВЫКЛЮЧАТЕЛЕМ. ПЕРЕД ОТКЛЮЧЕНИЕМ ЭЛЕКТРОПИТАНИЯ ДЛЯ ПРОВЕДЕНИЯ ТЕХНИЧЕСКОГО ОБСЛУЖИВАНИЯ ВЫКЛЮЧИТЕ УСТРОЙСТВО ВЫКЛЮЧАТЕЛЕМ.
- Данное устройство снабжено функцией автоматического перезапуска после восстановления электропитания.

1. Прежде чем выполнить тестовый запуск (для всех моделей с тепловым насосом)

Автоматический выключатель (главный выключатель) устройства должен быть включен не менее чем за 12 часов до тестового запуска для подачи электропитания на нагреватель картера.

2. Тестовый запуск

Дайте устройству поработать непрерывно в течение приблизительно 30 минут и проверьте следующее.

- Давление всасывания на контрольном соединении сервисного клапана газовой трубы.
- Давление нагнетания на контрольном соединении нагнетательной трубы компрессора.
- Разницу температур между возвратным и подаваемым воздухом внутреннего блока.

Блок-схема подключения кондиционера к однофазной сети

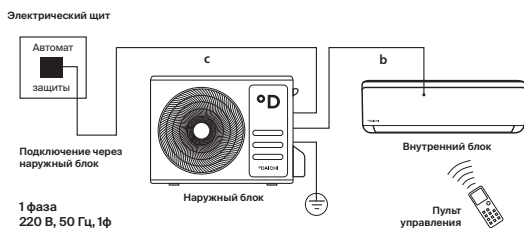

	Межблочный кабель, мм ²	Силовой кабель, мм ²
	b	c
UNI25AVQS1R / UNI25FVS1R	4×1.5	3×1.5
UNI35AVQS1R / UNI35FVS1R	4×1.5	3×1.5

ПОИСК И УСТРАНЕНИЕ НЕИСПРАВНОСТЕЙ НАРУЖНОГО БЛОКА

Количество миганий светодиода на главной плате	Описание неисправности	Анализ и диагностика
1	Неисправность ЭСППЗУ	Неисправность ЭСППЗУ главной платы наружного блока
2	Неисправность модуля IPM	Неисправность модуля IPM
4	Ошибка связи между главной платой и модулем SPDU Ошибка связи SPDU	Связь отсутствует более 4 минут
5	Сработала защита от высокого давления	Высокое давление в системе более 4,3 МПа
8	Сработала защита по температуре нагнетания компрессора	Температура на нагнетании компрессора более 110 °С
9	Неисправность двигателя	Заклинивание или неисправность двигателя
10	Неисправность датчика трубы	Короткое замыкание или обрыв в цепи датчика трубопровода
11	Неисправность датчика температуры на всасывании	1. Неправильное подключение или плохое соединение компрессора.
12	Неисправность датчика наружного воздуха	Короткое замыкание или обрыв в цепи датчика наружного воздуха
13	Неисправность датчика на нагнетании компрессора	Короткое замыкание или обрыв в цепи датчика на нагнетании компрессора
15	Ошибка связи между внутренним и наружным блоками	Связь отсутствует более 4 мин
16	Недостаток хладагента	Проверьте, нет ли утечки в устройстве.
17	Неисправность четырехходового реверсивного клапана	Аварийный сигнал и выключение при обнаружении $T_m \leq 0$ в течение 1 минуты после работы компрессора в течение 10 минут в режиме нагрева. Подтверждение неисправности, если она возникает 3 раз в течение часа.
18	Заклинивание компрессора (только для SPDU)	Внутренний компрессор заклинен
19	Ошибка выбора цепи модуля ШИМ	Модуль ШИМ выбрал неправильную цепь
25	Превышение тока фазы U компрессора	Слишком большой ток фазы U компрессора
25	Превышение тока фазы V компрессора	Слишком большой ток фазы V компрессора
25	Превышение тока фазы W компрессора	Слишком большой ток фазы W компрессора

МОНТАЖ ВНУТРЕННЕГО БЛОКА

Необходимые для монтажа инструменты

- Отвертка
- Кусачки
- Ножовка
- Полое сверло
- Гаечный ключ (17, 19 и 26 мм)
- Течеискатель или мыльный раствор
- Динамометрический ключ (17 мм, 22 мм, 26 мм)
- Труборез
- Инструмент для развальцовки
- Нож
- Рулетка
- Развертка

Выбор места для установки

- Прочное, не поддающееся вибрации место, где устройство можно устойчиво установить.
- Место, не подверженное воздействию образующихся в непосредственной близости тепла или пара, где у входа и выхода блока нет препятствий.
- Место, где можно легко организовать дренаж, где трубопровод можно соединить с наружным блоком.
- Место, откуда охлажденный воздух может распространяться по всему помещению.
- Место рядом с разъемом электропитания, вокруг которого имеется достаточно места.
- Место на расстоянии более 1 м от телевизоров, радиоприемников, беспроводной аппаратуры и люминесцентных ламп.
- Если пульт дистанционного управления закреплен на стене, установите его в месте, откуда внутренний блок может принимать сигналы при включенных флуоресцентных лампах.

Источник электропитания

- Прежде чем подключить разъем электропитания, обязательно проверьте напряжение.
- Параметры электропитания должны соответствовать указанным на паспортной табличке.
- Смонтируйте отдельную линию электропитания.
- Разъем сети электропитания должен находиться в пределах досягаемости кабеля электропитания устройства. Не разрезайте кабель электропитания, чтобы удлинить его.

Схема монтажа внутреннего блока

В этих моделях используется гидрофторуглеродный хладагент R32

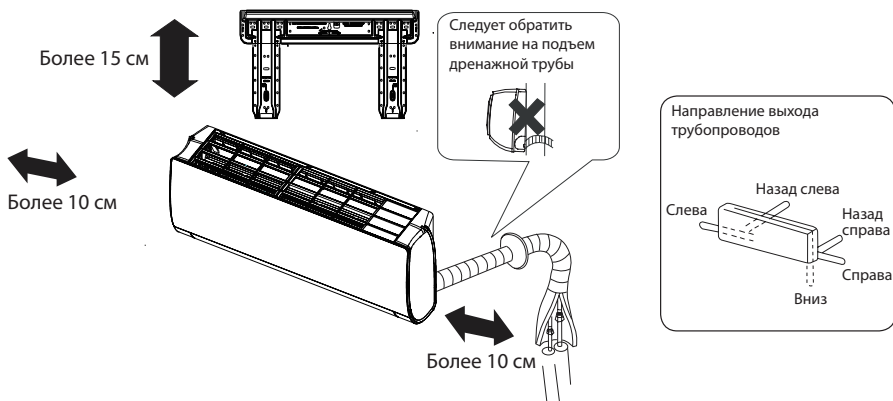

ВНИМАНИЕ!

- Если используется выход дренажной трубы слева, подготовьте сквозное отверстие.
- Внутренний блок должен быть установлен на высоте более 2 м над полом.
- Приведенный выше рисунок служит только для иллюстрации, приобретенное изделие может отличаться.

1 Установка монтажной пластины и расположение отверстия в стене

Если монтажная пластина установлена сначала

1. По соседним стойкам или перемычкам выровняйте пластину, которая будет прикреплена к стене, а затем временно прикрепите ее одним стальным гвоздем.
2. Еще раз проверьте горизонтальность пластины, подвесив нить с грузом к центру верхней части пластины, затем надежно закрепите пластину прилагаемым стальным гвоздем.
3. Определите место для отверстия в стене с помощью рулетки.

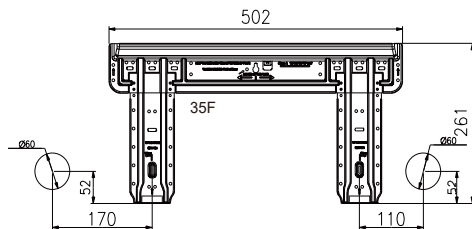

UNI25AVQS1R,
UNI35AVQS1R

Если монтажная пластина закреплена на боковой планке и перемычке

- Прикрепите к боковой планке и перемычке монтажную планку, которая приобретается отдельно, а затем прикрепите пластину к закрепленной монтажной планке.
- Определите положение отверстия в стене, как описано в предыдущем разделе «Если монтажная пластина установлена сначала».

2 Изготовление отверстия в стене и установка крышки отверстия для трубопровода

- Изготовьте отверстие диаметром 60 мм, имеющее небольшой наклон к внешней стороне стены.
- Установите крышку отверстия трубопровода и после монтажа герметизируйте ее замазкой.

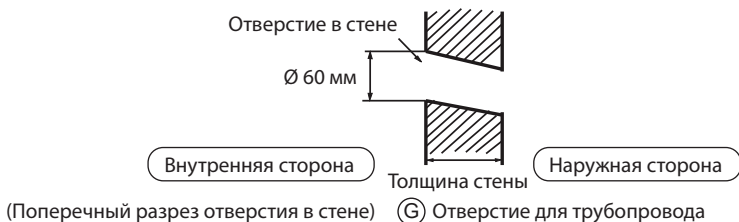

3 Монтаж внутреннего блока

Вывод трубы

[Трубопровод сзади]

- Выведите трубы и дренажную трубу, затем закрепите их клейкой лентой

[Трубопровод слева и слева сзади]

- Если трубопровод выходит слева, вырежьте кусачками крышку для вывода трубопровода слева.
- Если трубопровод выходит слева сзади, согните трубы в направлении трубопровода до отметки отверстия для трубопровода слева сзади, нанесенной на теплоизоляционные материалы.
 1. Вставьте дренажную трубу в углубление в теплоизоляционном материале внутреннего блока.
 2. Вставьте электрический кабель, соединяющий внутренний и наружный блоки, с задней стороны внутреннего блока и вытяните его с передней стороны, затем присоедините кабель.
 3. Нанесите на уплотнительную поверхность развальцованной части масло для холодильников и присоедините трубы. Плотнo закройте участок соединения теплоизоляционным материалом и закрепите материал клейкой лентой.

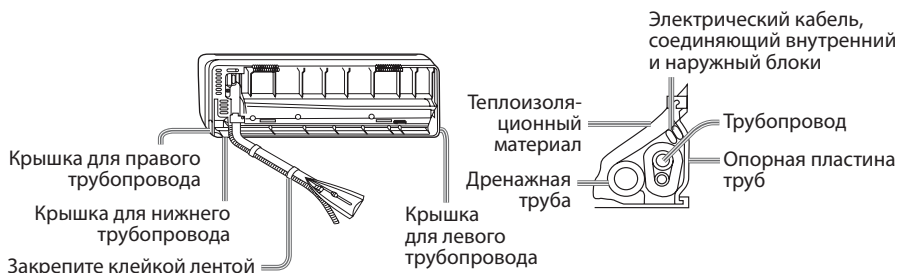

- Оберните электрический кабель, соединяющий внутренний и наружный блоки, дренажную трубу и трубопровод хладагента защитной лентой.

[Трубопровод в другом направлении]

- Вырежьте кусачками крышку для трубопровода соответствующего направления, затем согните трубу в соответствии с положением отверстия в стене. При сгибании труб соблюдайте осторожность, чтобы не смять их.
- Предварительно присоедините электрический кабель, соединяющий внутренний и наружный блоки, затем протяните его к теплоизоляции присоединенной детали.

Крепление корпуса внутреннего блока

- Надежно подвесьте корпус устройства на верхние выемки монтажной пластины. Переместите корпус из стороны в сторону, чтобы убедиться в надежности его крепления.
- Чтобы закрепить корпус на монтажной панели, возьмитесь за нижнюю часть корпуса и опустите его в перпендикулярном направлении.

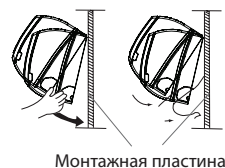

Снятие корпуса внутреннего блока

- Чтобы снять корпус внутреннего блока, поднимите корпус рукой, чтобы освободить скобу, затем слегка приподнимите нижнюю часть корпуса наружу и поднимайте блок до тех пор, пока он не выйдет из монтажной пластины.

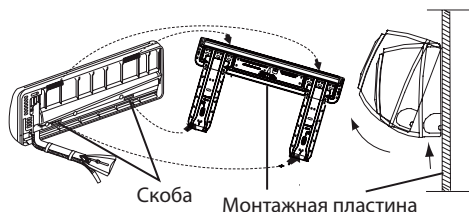

4 Подключение электрического кабеля, соединяющего внутренний и наружный блоки

Снятие крышки электропроводки

- Снимите крышку клеммной колодки, расположенную в правом нижнем углу внутреннего блока, затем отверните винты и снимите крышку электропроводки.

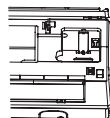

При подключении кабеля после монтажа внутреннего блока

- Вставьте кабель снаружи помещения в левое отверстие в стене, в котором уже находится труба.
- Вытяните кабель с передней стороны и присоедините его, сделав петлю.

При подключении кабеля до монтажа внутреннего блока

- Вставьте кабель с задней стороны устройства, затем вытяните его с передней стороны.
- Ослабьте винты и полностью вставьте концы кабеля в клеммную колодку, затем затяните винты.
- Слегка потяните за кабель, чтобы убедиться в том, что кабель вставлен и затянут должным образом.
- После присоединения кабеля закрепите его крышкой электропроводки.

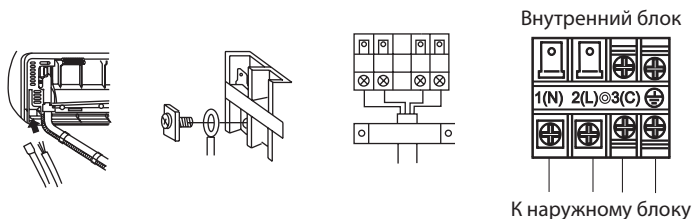

ПРИМЕЧАНИЕ:

- При присоединении кабеля внимательно проверьте номера клемм внутреннего и наружного блоков. Неправильное подключение нарушит нормальную работу устройства и приведет к неполадкам.

Соединительная проводка	4G1,5 мм ²
-------------------------	-----------------------

1. Замена поврежденного кабеля электропитания должна выполняться производителем оборудования, уполномоченным представителем производителя или специалистом соответствующей квалификации. В качестве соединительного кабеля используйте кабель H07RN-F.
2. Электропроводка должна соответствовать местным стандартам электромонтажа.
3. После установки разъем кабеля электропитания должен быть легко доступным.
4. В стационарную электропроводку необходимо установить автоматический выключатель. Автоматический выключатель должен размыкать все фазы электропитания, расстояние между разомкнутыми контактами выключателя должно составлять не менее 3 мм.

5 Монтаж линии электропитания

- Для кондиционера необходимо обеспечить отдельную линию электропитания.
- При монтаже кондиционера во влажном месте установите устройство защитного отключения.
- При установке в других местах по возможности установите автоматический выключатель.

6 Резка и развальцовка труб

- Для резки труб используйте труборез, после резки удалите заусенцы.
- Наденьте накидную гайку, затем выполните развальцовку.

	Инструмент для развальцовки труб для хладагента R32	Обычный инструмент для развальцовки	
	Зажимного типа	Зажимного типа (жесткий)	Барашковая гайка (британского типа)
A	0–0,5 мм	1,0–1,5 мм	1,5–2,0 мм

Штамп для развальцовки :

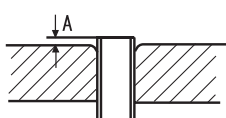

1. Отрежьте трубу

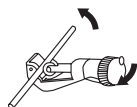

2. Удалите заусенцы



3. Наденьте накидную гайку

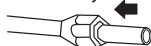

4. Развальцуйте конец трубы



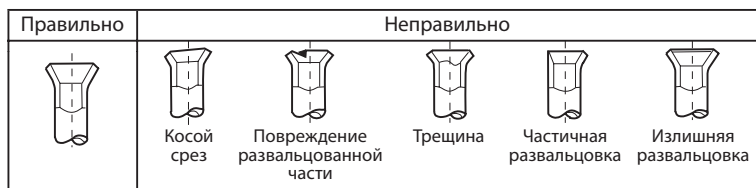

7 Замечания относительно дренажа

- Установите дренажную трубу с уклоном вниз.
- На следующих рисунках показаны примеры неправильно выполненного дренажа.

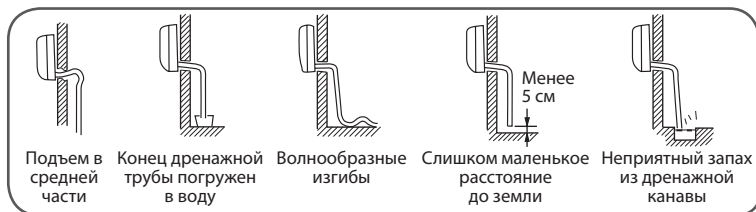

- Залейте воду в дренажный поддон внутреннего блока и убедитесь в том, что вода сливается за пределы помещения.
- Если дренажная труба находится в помещении, тщательно теплоизолируйте ее.

8 Замечания относительно дренажа

Индикация кода	Описание неисправности	Анализ и диагностика
E1	Неисправность датчика температуры в помещении	Неправильно присоединен разъем. Неисправный термистор. Неисправна печатная плата.
E2	Неисправность датчика теплообменника	
E4	Ошибка ЭСППЗУ внутреннего блока	Ошибочные данные ЭСППЗУ. ЭСППЗУ неисправно. Неисправна печатная плата.
E7	Ошибка связи между внутренним и наружным блоками	Ошибка передачи сигнала между внутренним и наружным блоками вследствие неправильной электропроводки. Неисправна печатная плата.
E14	Неисправность двигателя вентилятора внутреннего блока	Работа прекращена вследствие обрыва кабеля внутри двигателя вентилятора. Работа прекращена вследствие обрыва выводов двигателя вентилятора. Ошибка обнаружения вследствие неисправности печатной платы внутреннего блока.

ТЕХНИЧЕСКОЕ ОБСЛУЖИВАНИЕ

Разумно пользуйтесь кондиционером

Установите в помещении
необходимую температуру

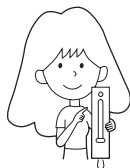

Необходимая
температура

Не загораживайте отверстия
для входа и выхода воздуха

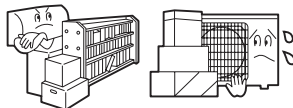

На время работы закройте двери
и окна

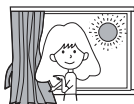

В режиме охлаждения
ограничьте проникновение
прямого солнечного света с
помощью штор или ставень

Эффективно используйте таймер

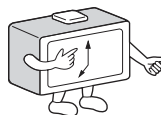
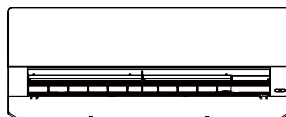

Если блок не будет использоваться
в течение длительного времени,
отключите его от источника
электропитания

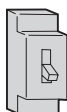

Выкл.

Эффективно используйте жалюзи

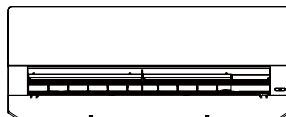

Пульт дистанционного управления



Не мойте пульт водой, протирайте его
сухой тканью. Не пользуйтесь очистителем
для стекол или тканью с химической
пропиткой.

Корпус внутреннего блока



Протирайте кондиционер мягкой сухой
тканью. Для удаления стойких пятен
пользуйтесь растворенным в воде
нейтральным моющим средством. Перед
протиркой отожмите ткань, после очистки
полностью вытрите моющее средство.

Не используйте для чистки следующие вещества.



Бензин, бензол, разжижитель и моющие средства могут повредить покрытие блока.



Горячая вода с температурой выше 40 °C может привести к обесцвечиванию или деформации.

Чистка воздушного фильтра

1. Откройте панель рукой и удерживайте ее держателем.
2. Снимите фильтр.
3. Очистите фильтр.
4. Установите фильтр на место.
5. Снимите держатель и закройте панель.
6. Нажмите и удерживайте кнопку «SMART». Панель автоматически опустится и закроется.

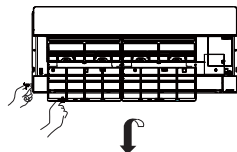

Через каждые две недели

Замена фильтра очистки воздуха

1. Откройте решетку воздухозаборника

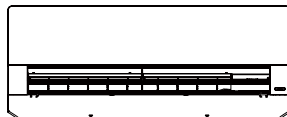

2. Снимите стандартный воздушный фильтр

Сдвиньте рычажок слегка вверх, чтобы освободить фильтр. Извлеките фильтр.

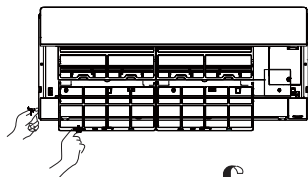

Снятие старого фильтра очистки воздуха



3. Установите фильтр очистки воздуха

Вставьте фильтрующий материал в правую и левую рамки фильтра.

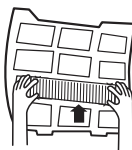

4. Установите стандартный воздушный фильтр
(Обязательная установка)

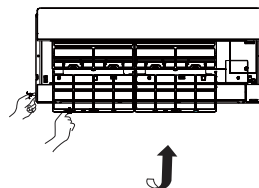

⚠ ВНИМАНИЕ!

Белая сторона фотокаталитического фильтра очистки воздуха должна быть обращена наружу, а черная — к устройству. Зеленая сторона антибактериального фильтра очистки воздуха должна быть обращена наружу, а белая сторона — к устройству.

5. Закройте решетку воздухозаборника







ПРИМЕЧАНИЕ:

- Фотокаталитический фильтр очистки воздуха должен подвергаться воздействию солнечного света в фиксированное время. В нормальных бытовых условиях это необходимо делать каждые 6 месяцев.
- Антибактериальный фильтр очистки воздуха прослужит долгое время и не требует замены. Но в течении срока эксплуатации из него нужно часто удалять пыль с помощью пылесоса или слегка похлопывая по нему, иначе эффективность фильтра снизится.
- Храните фильтрующий материал антибактериального фильтра очистки воздуха в прохладном сухом месте, избегайте длительного воздействия прямого солнечного света, когда вы перестанете его использовать, иначе стерилизующая способность фильтра будет снижена.

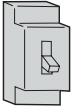
МЕРЫ ПРЕДОСТОРОЖНОСТИ

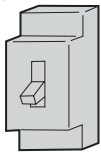
ОСТОРОЖНО!

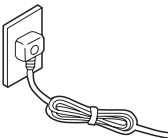
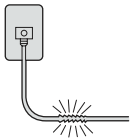
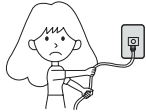
- По вопросу установки обращайтесь в отдел продаж/сервисный центр.
- Не пытайтесь установить кондиционер самостоятельно, поскольку неправильные действия могут привести к поражению электрическим током, возгоранию или утечке воды.

 ОСТОРОЖНО!	
<p>При обнаружении неисправности, например, небольших обгоревших участков, немедленно выключите устройство кнопкой включения/выключения и обратитесь в отдел продаж.</p>  <p>Выкл.</p>  <p>ОБЯЗАТЕЛЬНОЕ ТРЕБОВАНИЕ</p>	<p>Используйте отдельную линию электропитания с автоматическим выключателем.</p> 
<p>До упора вставьте разъем электропитания.</p>  <p>ОБЯЗАТЕЛЬНОЕ ТРЕБОВАНИЕ</p>	<p>Используйте правильное напряжение электропитания.</p>  <p>ОБЯЗАТЕЛЬНОЕ ТРЕБОВАНИЕ</p>
<p>Не пользуйтесь смотанным кабелем электропитания.</p>  <p>ЗАПРЕЩЕНО</p>	<p>Следите за тем, чтобы не повредить кабель электропитания.</p>  <p>ЗАПРЕЩЕНО</p>
<p>Не запускайте и не останавливайте блок, вставляя и извлекая кабель разъема электропитания.</p>  <p>ЗАПРЕЩЕНО</p>	<p>Не направляйте воздушный поток напрямую на людей, в особенности - на детей и пожилых людей.</p>  <p>ЗАПРЕЩЕНО</p>

⚠ ОСТОРОЖНО!

Убедитесь в том, что дренаж смонтирован правильно и надежно.



ОБЯЗАТЕЛЬНОЕ ТРЕБОВАНИЕ

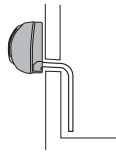

1. Не пользуйтесь удлинителями или наращенными кабелями электропитания.
2. Не устанавливайте кондиционер в месте, где есть вероятность утечки горячего газа вблизи него.
3. Не подвергайте блок воздействию паров или тумана масла.



ЗАПРЕЩЕНО

Не вставляйте предметы в отверстия для выпуска и входа воздуха.

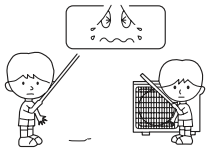

ЗАПРЕЩЕНО

Не пытайтесь самостоятельно отремонтировать или модифицировать блок.

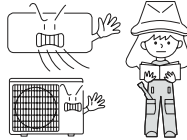

Присоедините кабель заземления.

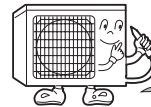

Заземление

⚠ ВНИМАНИЕ!

Не используйте блок для хранения пищи, предметов искусства, прецизионного оборудования, выведения или культивирования.

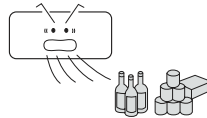

ЗАПРЕЩЕНО

Периодически проветривайте помещение, особенно если в помещении работают газовые устройства.

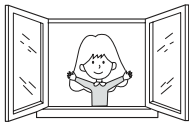

ОБЯЗАТЕЛЬНОЕ ТРЕБОВАНИЕ

Не устанавливайте блок вблизи камина или иных источников тепла.



ЗАПРЕЩЕНО

Проверьте надежность установочных опор.

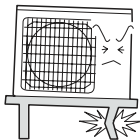

ЗАПРЕЩЕНО

Не помещайте животных и растений под прямой поток воздуха.

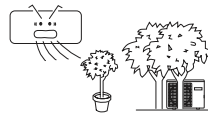

ЗАПРЕЩЕНО

⚠ ВНИМАНИЕ!

Не ставьте на блок никакие предметы и не взбирайтесь на него.



Не прикасайтесь к блоку мокрыми руками.

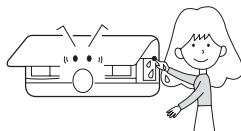

Не поливайте блок водой для его очистки.

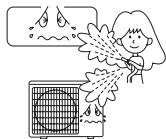



Не ставьте на блок вазы с цветами или сосуды с водой.



УСТРАНЕНИЕ НЕИСПРАВНОСТЕЙ

Перед обращением в сервисную службу, проверьте следующее.

	Признаки неисправности	Причина или элементы проверки
Проверка нормальной работы	<p>Система перезапускается не сразу</p>	<ul style="list-style-type: none"> ■ Для защиты системы после выключения устройства оно в течение 3 минут не запускается повторно. ■ После извлечения разъема кабеля электропитания из розетки и повторного ее подключения в течение 3 минут работает схема защиты кондиционера.
	<p>Шум при работе</p>	<ul style="list-style-type: none"> ■ Во время работы или при выключении устройства может быть слышен свистящий или булькающий звук. В первые 2-3 минуты после запуска устройства этот шум более заметен (шум создается хладагентом, протекающим в системе). ■ Во время работы устройства может быть слышно потрескивание. Этот шум возникает вследствие расширения или сжатия корпуса при изменении температуры. ■ Если при работе устройства возникает сильный шум от потока воздуха, возможно, загрязнен воздушный фильтр.

	Признаки неисправности	Причина или элементы проверки
	Появляется запах	<ul style="list-style-type: none"> ■ Это происходит из-за того, что в системе циркулируют запахи из воздуха в помещении, такие как запах мебели, краски, сигарет.
	Из кондиционера выдувается туман или пар 	<ul style="list-style-type: none"> ■ В режимах охлаждения или осушения из внутреннего блока может выходить туман. Это происходит из-за резкого охлаждения воздуха в помещении.
	В режиме осушения скорость вращения вентилятора не регулируется	<ul style="list-style-type: none"> ■ В режиме осушения, когда температура в помещении становится ниже заданной температуры +2 °C, вентилятор устройства периодически вращается на низкой скорости, независимо от настройки.
Множественные проверки		<ul style="list-style-type: none"> ■ Подсоединен ли разъем кабеля электропитания? ■ Отсутствует электропитание? ■ Перегорел предохранитель?
	Низкая эффективность охлаждения 	<ul style="list-style-type: none"> ■ Загрязнен воздушный фильтр? Обычно фильтр необходимо чистить каждые 15 дней. ■ Перед входом и выходом имеются препятствия? ■ Правильно ли установлена температура? ■ Окна или двери остались открытыми? ■ Прямые солнечные лучи проникают в помещение через окно во время работы в режиме охлаждения? (Используйте занавеску.) ■ В помещении находится слишком много источников тепла или людей во время работы в режиме охлаждения?

- Не загромождайте и не закрывайте вентиляционную решетку кондиционера. Не засовывайте пальцы или другие предметы в отверстия для входа/выхода воздуха и поворотные жалюзи.
- Запрещается допускать к использованию кондиционера детей, а также лиц с ограниченными физическими и умственными способностями или не обладающих необходимыми для этого опытом и знаниями, без надзора со стороны лица, ответственного за их безопасность. Следите за детьми, не позволяйте им играть с кондиционером.

ТЕХНИЧЕСКИЕ ХАРАКТЕРИСТИКИ

Внутренний блок			UNI25AVQS1R	UNI35AVQS1R
Внешний блок			UNI25FVS1R	UNI35FVS1R
Электропитание	Система электро-снабжения	В, Гц, Ф	220~240, 50, 1	220~240, 50, 1
	Подключение питания	-	К наружному блоку	К наружному блоку
Производительность	Охлаждение	кВт	2,80 (0,80~3,20)	3,57 (1,00~4,00)
	Нагрев	кВт	3,44 (0,8~4,2)	4,50 (1,0~5,2)
Потребляемая мощность	Охлаждение	кВт	0,65 (0,2~1,5)	0,83 (0,3~1,5)
	Нагрев	кВт	0,80 (0,3~1,6)	1,10 (0,5~1,6)
Рабочий ток	Охлаждение	А	2,8	3,8
	Нагрев		3,4	4,6
Сезонная энергоэффек-тивность / Класс	Охлаждение (SEER)		9.2 / A+++	9.2 / A+++
	Нагрев (SCOP)		5.0 / A++	5.0 / A++
Энергоэффективность / Класс	Охлаждение (EER)		4.30 / A	4.30 / A
	Нагрев (COP)		4.30 / A	4.10 / A
Годовое энергопотребление	Среднее значение	кВт. ч	325	415
Расход воздуха (макс.)	Рециркуляция	м³/ч	600	650
Уровень шума (выс./сред./низ.)	Внутренний блок	дБА	38/32/25	39/33/26
Уровень шума	Наружный блок	дБА	47	48
Габариты (ШхВхГ)	Внутренний блок	мм	856x300x197	856x300x197
	Наружный блок	мм	800x553x275	800x553x275
Вес	Внутренний блок	кг	9,5	9,5
	Наружный блок	кг	27,6	30
Хладагент	Тип	-	R32	R32
	Заправка	кг	0,63	0,78
Трубопровод хладагента	Диаметр для жидкости	мм	6,35	6,35
	Диаметр для газа		9,52	9,52
	Длина между блоками	м	20	20
	Перепад высот между блоками		10	10
Диапазон рабочих температур	Охлаждение	°C	-20~43	-20~43
	Нагрев		-25~24	-25~24

КЛАССЫ ЭНЕРГОЭФФЕКТИВНОСТИ

Классификация энергоэффективности составляет часть Европейского проекта по обнаружению климатических изменений, согласно которому эффективность энергопользования должна быть направлена на уменьшение выбросов CO₂. Европейская Комиссия установила, что более точная осведомленность позволит пользователям покупать наиболее экологически рентабельные предметы в соответствии с их потребностями.

На табличке предоставлена информация о потреблении энергии кондиционера. Блоки с охлаждающей способностью до 12 кВт классифицируются по потреблению энергии на категории от 'A' до 'G', которым соответствует определенный цветовой код. Блоки с самым низким энергопотреблением категории 'A' обозначены темно-зеленой стрелкой, а с самым высоким энергопотреблением категории 'G' - красной. Таким образом, пользователи могут сравнить эффективность эквивалентных машин других производителей.

ОБОЗНАЧЕНО ГОДОВОЕ ПОТРЕБЛЕНИЕ ЭНЕРГИИ

Указано приблизительное годовое потребление энергии на основании стандартной бытовой модели. Годовое потребление можно рассчитать, умножив значение общей входной мощности на среднее количество часов работы в год, принятое за 500, в режиме охлаждения при полной нагрузке. Стоимость годового потребления энергии подсчитывается, умножая это значение на тариф на электроэнергию пользователя.

МОЩНОСТЬ ОХЛАЖДЕНИЯ

Охлаждающая способность блока в кВт в режиме охлаждения при полной нагрузке. Пользователь должен выбрать блок с номинальной производительностью, соответствующей его требованиям охлаждения/нагрева. Крупногабаритные блоки могут увеличить количество циклов вкл/выкл, сокращая тем самым срок службы, в то время как малогабаритные блоки не могут обеспечить соответствующего уровня охлаждения или нагрева. Значения мощности можно уточнить у местного дилера.

КОЭФФИЦИЕНТ ЭНЕРГОЭФФЕКТИВНОСТИ (EER)

Это охлаждающая производительность блока, делимая на общую потребляемую электрическую мощность - чем выше значение EER, тем лучше эффективность энергоиспользования.

ТИП

Указывает, в каком режиме может работать блок: только охлаждение или охлаждение/нагрев. В режиме охлаждения указывается тип охлаждения блока: водный или воздушный.

ТЕПЛОПРОИЗВОДИТЕЛЬНОСТЬ

Теплоотдача блока в кВт в режиме нагрева при полной нагрузке.

Энергопоказатели	
Кондиционер	
Производитель	°DAICHI
Наружный блок	DPZ25V1
Внутренний блок	DA2025V01
Более эффективно	
A	
B	
C	
D	
E	
F	
Менее эффективно	G
Ежегодный расход электроэнергии (кВт·ч) в режиме охлаждения (приблизительно 500 рабочих часов в год при полной нагрузке)	320
Холодопроизводительность кВт	2,05
Коэффициент энергетической эффективности	3,21
Полная нагрузка (чем выше, тем лучше)	
Тип	←
Только охлаждение	←
Охлаждение + Нагрев	←
Воздушное охлаждение	←
Водяное охлаждение	
Теплопроизводительность кВт	3,61
Класс энергетической эффективности	A B C D E F G
A: выше G: ниже	
Уровень звуковой мощности дБa (внутренний/наружный блок)	35 / 48
Дополнительная информация содержится в технической документации	

ДОПОЛНИТЕЛЬНЫЕ СВЕДЕНИЯ

Изготовитель

Haier Overseas Electric Appliances Corp. Ltd.

Место нахождения и адрес места осуществления деятельности по изготовлению продукции:

South room#401, Brand Center Building, Haier High-Tech Industrial Park, Lao Shan District, Qingdao-266101, Shandong, P.R.China

Соут Рум #401, Здание Бренд-Центра, Хайер Хай-тек Индастриал парк, Лаошан дистрикт, Циндао-266101, Шаньдун, Китай

Адреса места осуществления деятельности филиалов по изготовлению продукции:

Qingdao Haier (Jiaozhou) Air conditioner Co., Ltd. адрес: Haier Industrial Park, Haier Avenue, Jiao Zhou city, Qingdao, Shandong, P.R.China.

Страна изготовитель и дата производства кондиционера указаны на его маркировочном шильдике или рядом с ним.

Особых условий реализации не предусмотрено.

Импортер / Организация, уполномоченная изготовителем °DAICHI на принятие и удовлетворение требований потребителей на территории РФ:

ООО «ДАИЧИ», 125130, РФ, г. Москва, Старопетровский проезд, д.11, корп.1, этаж 3, офис 20.

Единая справочная служба: 8 800 201-45-84

E-mail: warranty@daichi.ru

Список сервисных центров доступен по ссылке: www.daichi.ru/service/

Информация о сертификации

Оборудование, к которому относится настоящая инструкция, при условии его эксплуатации согласно данной инструкции, соответствует следующим техническим регламентам: Технический регламент Таможенного союза ТР ТС 004/2011 «О безопасности низковольтного оборудования», Технический регламент Таможенного Союза ТР ТС 020/2011 «Электромагнитная совместимость технических средств», Технический регламент Евразийского экономического союза 037/2016 «Об ограничении применения опасных веществ в изделиях электротехники и радиоэлектроники».



Срок службы:

Установленный производителем в порядке п.2 ст.5 Федерального Закона РФ «О защите прав потребителей» срок службы для данного изделия равен 7 лет с даты производства при условии, что изделие используется в строгом соответствии с настоящей инструкцией по эксплуатации и применимыми техническими стандартами».

Условия транспортировки и хранения:

Кондиционеры должны транспортироваться и храниться в упакованном виде. Кондиционеры должны транспортироваться любым видом крытого транспорта в соответствии с правилами перевозки грузов, действующими на данном виде транспорта. Не допускается отгрузка и перевозка кондиционер, получивший повреждение в процессе предварительного хранения и транспортирования, при нарушении жесткости конструкции.

Состояние изделия и условия производства исключают его изменения и повреждения при правильной транспортировке. Природные стихийные бедствия на данное условие не распространяются, гарантия при повреждении от природных бедствий не распространяется (Например – в результате наводнения).

Кондиционеры должны храниться на стеллажах или на полу на деревянных поддонах (штабелирование) в соответствии с манипуляционными знаками на упаковке.

Срок хранения не ограничен, но не может превышать срок службы кондиционера.

ВАЖНО! Не допускайте попадания влаги на упаковку! Не ставьте грузы на упаковку! При складировании следите за ориентацией упаковок, указанной стрелками!

Утилизация отходов

Ваше изделие помечено этим символом. Этот символ означает, что электрические и электронные изделия, а также батарейки не следует смешивать с несортированным бытовым мусором.

Не пытайтесь демонтировать систему самостоятельно: демонтаж изделия, удаление холодильного агента, масла и других частей должны проводиться квалифицированным специалистом в соответствии с местным и общегосударственным законодательством.

Агрегаты и отработанные батарейки необходимо сдавать на специальную перерабатывающую станцию для утилизации, переработки и вторичного использования. Обеспечивая надлежащую утилизацию, вы способствуете предотвращению отрицательных последствий для окружающей среды и здоровья людей.

За более подробной информацией обращайтесь к монтажнику или в местные компетентные органы.

ГАРАНТИЯ

Настоящие гарантийные обязательства представляют собой гарантию Продавца на Оборудование, указанное в приложении к гарантийному талону и приобретенное Покупателем у Продавца (в дальнейшем — Оборудование). Гарантия предоставляется сроком на 3 года со дня продажи Оборудования и распространяется на материальные дефекты, возникшие по вине производителя. Данный документ не ущемляет определенные законом права потребителей, но дополняет и уточняет оговоренные законом обязательства обеих сторон.

Гарантийное обслуживание приобретенного вами оборудования осуществляется через Продавца оборудования, уполномоченные импортёром/Продавцом, специализированные сервисные центры (далее по тексту – «Сервисный центр»), или специализированную монтажную организацию, проводившую установку оборудования.

По всем вопросам, связанным с техническим обслуживанием оборудования, обращайтесь к Продавцу Оборудования, специализированную монтажную организацию или в Сервисный центр.

В заполненный гарантийный талон запрещается вносить какие-либо изменения, стирать или переписывать указанные в нём данные. Гарантийный талон должен содержать: дату продажи, наименование, модель и тип оборудования, серийный номер, подпись уполномоченного лица Продавца и печать Продавца.

При отсутствии печати Продавца и даты продажи в гарантийном талоне либо его неправильном заполнении, подтверждением гарантии служит кассовый чек с указанием даты продажи, номенклатуры оборудования или приложенный к нему товарный чек, или товарная накладная.

Гарантия на оборудование предоставляется только при условии установки (монтажа), подключения, запуска оборудования уполномоченной импортером и/или Продавцом организацией.

Продавец, уполномоченная импортером организация, импортер и изготовитель не несут ответственности за недостатки оборудования, возникшие из-за его неправильной установки (монтажа), подключения, запуска оборудования.

Условия данной гарантии не дают право на возмещение или покрытие ущерба в результате внесения любых изменений в конструкцию оборудования.

Настоящая гарантия распространяется на производственные или конструктивные дефекты оборудования. Диагностика, ремонт и замена деталей изделия проводится на территории Сервисного центра или непосредственно на месте монтажа оборудования Покупателя (силами Продавца). Гарантийный ремонт оборудования выполняется в срок не более 45 (Сорока пять) дней с даты подачи претензии покупателем. Если в этот срок устранить неисправность нет возможности, стороны могут согласовать более длительные сроки устранения неисправности. Гарантийный срок на комплектующие изделия, детали которых могут быть сняты с оборудования без применения инструментов, составляет 90(девяносто) дней. Гарантийный срок на новые комплектующие, установленные на оборудование при проведении гарантийного ремонта, составляет 3 (Три) месяца со дня выдачи отремонтированного по гарантии оборудования Покупателю, либо продажи последнему этих комплектующих.

Гарантийные обязательства Продавца оборудования не распространяются на периодическое сервисное обслуживание оборудования (чистка, замена фильтров или устройств, выполняющих функции фильтров), аксессуары, входящие в комплект поставки оборудования.

**Отказ в гарантийном обслуживании со стороны Продавца
возможен в следующих случаях:**

- При несоблюдении Покупателем требований инструкции по эксплуатации и монтажу оборудования, инструкции по техническому обслуживанию оборудования;
- При внесении в конструкцию или комплектацию оборудования любых изменений с целью изменения параметров и расширения функций, не заявленных в инструкции по эксплуатации оборудования;
- При попытке модифицирования аппаратно-программной части оборудования;
- При потере работоспособности оборудования, возникшей вследствие неправильной установки (монтажа) оборудования;
- При потере работоспособности оборудования, возникшей в связи с эксплуатацией оборудования с не устраненными дефектами;
- При потере работоспособности оборудования, возникшей вследствие сервисного обслуживания, произведенного не Сервисным центром;
- При внешнем повреждении оборудования;
- При повреждении оборудования в результате аварий либо механических, термических повреждений, произошедших не в результате технических неисправностей оборудования;
- При повреждении оборудования, вызванного попаданием во внутренние рабочие объемы оборудования посторонних предметов и жидкостей;
- При повреждении гарантийных номеров, заводских табличек, QR кодов Оборудования.

Подпись Покупателя: _____

Дата: _____

ГАРАНТИЙНЫЙ ТАЛОН

Кондиционер	Модель внутреннего блока	Модель наружного блока
SN - внутреннего блока		SN - наружного блока
Покупатель	Ф.и.о.	
Подпись покупателя		

Продавец		Дата продажи
Полное название компании		
Почтовый адрес продавца		Подпись продавца

Код города и контактный телефон	М.П.	
---------------------------------	------	--

Ваша гарантия поддерживается организацией-продавцом.



В случае затруднения контакта с продавцом воспользуйтесь бесплатным телефонным номером Единой службы поддержки клиентов

8-800-200-00-05

Установщик		Дата установки
Полное название компании		
Почтовый адрес установщика		Подпись установщика
Код города и контактный телефон		М.П.

