

# CENTEK®

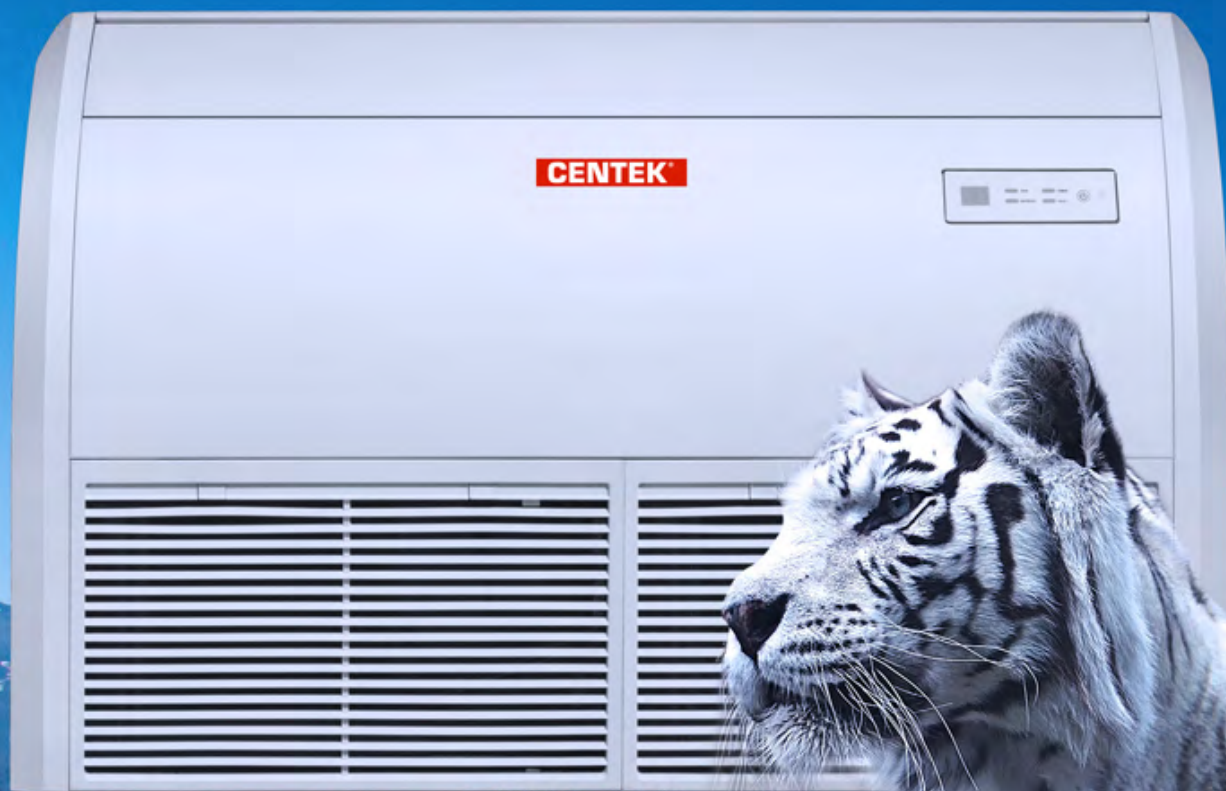

## РУКОВОДСТВО ПОЛЬЗОВАТЕЛЯ

**СПЛИТ-СИСТЕМА  
КОНДИЦИОНИРОВАНИЯ ВОЗДУХА  
НАПОЛЬНО-ПОТОЛОЧНОГО ТИПА**

**СТ-5118**

**СТ-5124**

**СТ-5136**

**СТ-5148**

**СТ-5160**

**WWW.CENTEK.RU**

# РУКОВОДСТВО ПОЛЬЗОВАТЕЛЯ

## Сплит–система кондиционирования воздуха

### Уважаемый покупатель!

Поздравляем Вас с приобретением системы кондиционирования воздуха!

#### СОДЕРЖАНИЕ:

1. Меры безопасности.....	2
2. Комплектность.....	3
3. Описание прибора.....	4
4. Эксплуатация прибора .....	6
5. Техническое обслуживание и уход за системой кондиционирования.....	8
6. Возможные неисправности и методы их устранения.....	14
7. Технические характеристики .....	15
8. Защита окружающей среды, утилизация прибора .....	17
9. Информация о сертификации, гарантийные обязательства .....	17
10. Информация о производителе .....	17

Пожалуйста, перед началом эксплуатации внимательно изучите данную инструкцию, которая содержит важную информацию о правильной и безопасной эксплуатации прибора.

Позаботьтесь о сохранности данной инструкции.

Изготовитель не несет ответственности в случае использования устройства не по прямому назначению и при не соблюдении правил и условий, указанных в настоящей инструкции, а также в случае попыток неквалифицированного ремонта устройства.

Система кондиционирования воздуха типа «Сплит» (далее система кондиционирования) должна монтироваться только квалифицированными специалистами.

**Пожалуйста, не пытайтесь произвести монтаж своими силами.  
Неквалифицированный монтаж может привести к неправильной работе  
устройства или выходу его из строя!**

## 1. МЕРЫ БЕЗОПАСНОСТИ

Приобретенное Вами устройство соответствует всем официальным стандартам безопасности, применимым к устройствам кондиционирования воздуха в Российской Федерации. Во избежание возникновения ситуаций, опасных для жизни и здоровья, а также преждевременного выхода устройства из строя необходимо строго соблюдать перечисленные ниже условия:

- ◆ используйте соответствующий источник питания согласно указанным в паспортных данных, в противном случае могут произойти серьезные сбои в работе прибора или возникнуть пожар;
- ◆ Ваша сеть электропитания обязательно должна иметь заземление;
- ◆ не допускается загрязнение вилки электропитания. Прочно и правильно подключайте к ним силовую кабель. В случае плохого контакта может произойти поражение электротоком или возникнуть пожар;
- ◆ всегда плотно вставляйте вилку в розетку электросети, следите за тем, чтобы на вилке не было пыли. По причине загрязненной или неплотно вставленной вилки может произойти возгорание или поражение электротоком;
- ◆ если система долго не используется, в целях безопасности выньте вилку из розетки;
- ◆ во время работы устройства не пытайтесь отключить его, используя автоматический выключатель или вытаскивая вилку из розетки, в результате искры может возникнуть пожар;
- ◆ не спутывайте, не сжимайте и не тяните за сетевой шнур, это может привести к его повреждению. Неисправный сетевой шнур может привести к поражению электрическим током или к пожару;
- ◆ не используйте удлинители и не включайте систему кондиционирования в розетку, в которую включены другие потребители электроэнергии;

◆ при возникновении неполадок сначала отключите устройство при помощи пульта дистанционного управления (ГДУ), а затем отключите его от электросети;

◆ не прикасайтесь к кнопкам на внутреннем блоке устройства влажными руками;

◆ никогда не вставляйте палки и другие посторонние предметы в отверстия на корпусе прибора во время его работы. Это может привести к травме и выходу устройства из строя;

◆ не устанавливайте никакие предметы (в особенности с водой, либо другими жидкостями) на наружный или внутренний блок кондиционирования;

◆ не промывайте систему кондиционирования водой, это может привести к поражению электротоком;

◆ при одновременной работе системы кондиционирования и устройств с открытым пламенем (газовая плита и т.п.) следует часто проветривать помещение. Недостаточное проветривание может привести к нехватке кислорода;

◆ не допускается попадание потока воздуха на газовые горелки и плиты;

◆ никогда не допускайте детей к работе с системой кондиционирования.

### **ВНИМАНИЕ!**

**При возникновении чрезвычайной ситуации в работе прибора (запах гари, посторонний шум и т.п.) немедленно отключите его от электросети.**

### **ВНИМАНИЕ!**

**Риск поражения электротоком! Никогда не пытайтесь произвести самостоятельный ремонт устройства, это может привести к поражению электротоком.**

Данную систему кондиционирования воздуха запрещается устанавливать в помещениях с повышенной влажностью, а также местах выделения паров агрессивных химических веществ!

При повреждении сетевого шнура или иного другого узла устройства немедленно отключите прибор от электрической сети и обратитесь в сервисный центр изготовителя. В случае некачественного вмешательства в устройство прибора или не соблюдения перечисленных в данной инструкции правил эксплуатации прибора гарантия аннулируется.

## 2. КОМПЛЕКТНОСТЬ ПОСТАВКИ

- система кондиционирования воздуха типа «Сплит» (наружный и внутренний блок);
- пульт дистанционного управления (ПДУ) с батарейками;
- руководство пользователя;
- пластиковая гофрированная трубка для слива воды.

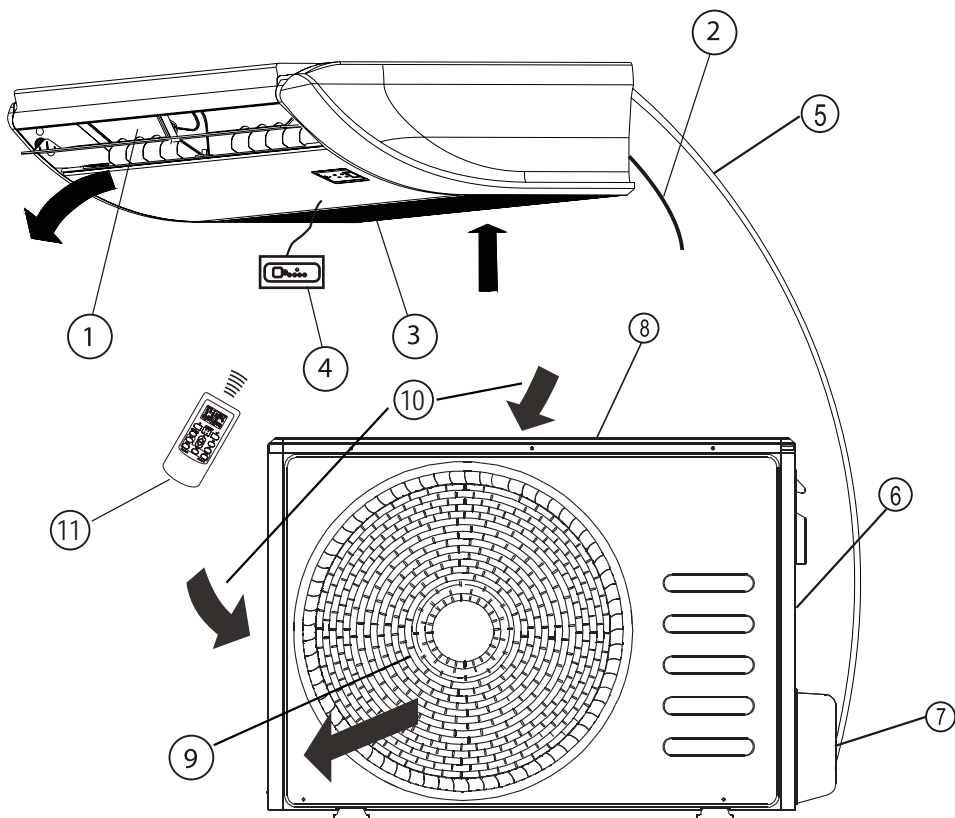

### 3. ОПИСАНИЕ ПРИБОРА

#### Устройство кондиционера

##### Внутренний блок

1. Выход воздуха
2. Соединение трубок хладагента
3. Решетка
4. Дисплей
5. Труба хладагента

##### Наружный блок

6. Соединительный шнур
7. Запорный клапан
8. Выход воздуха
9. Воздуховыпускная решетка
10. Воздухозаборная решетка (боковая и задняя)
11. Пульт ДУ

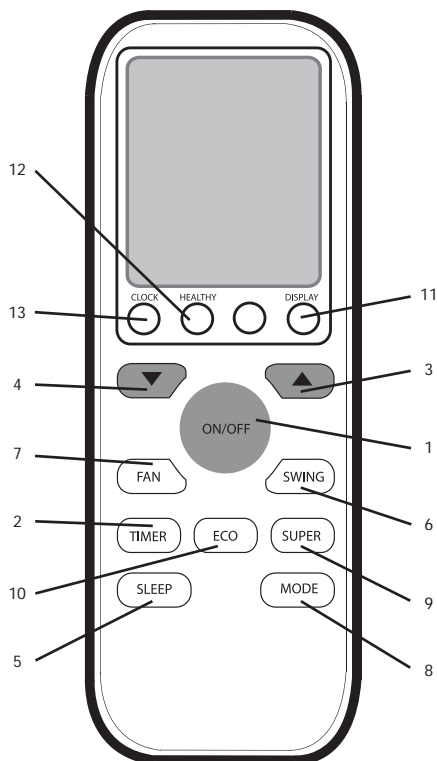

#### Функции пульта ДУ

1. Возможный выбор режимов: ОХЛАЖДЕНИЕ, ОБОГРЕВ, ОСУШЕНИЕ, ВЕНТИЛЯЦИЯ и АВТОМАТИЧЕСКИЙ.
2. Дополнительные режимы и функции: TIMER (таймер на включение/отключение кондиционера), FAN SPEED (выбор скорости воздушного потока), SWING (покачивание жалюзи), SLEEP (ночной режим работы).
3. Регулировка температуры воздуха в помещении в диапазоне от +16 °С до +31 °С.
4. Отображение режимов работы на жидкокристаллическом дисплее.

#### Описание пульта ДУ

##### **1. Кнопка «ON/OFF»**

При нажатии этой кнопки кондиционер включается. При повторном нажатии кнопки кондиционер отключается.

##### **2. Кнопка «TIMER»**

Эта кнопка служит для включения режима настройки таймера: «ON» – режим задания времени включения кондиционера; «OFF» – режим задания времени отключения кондиционера.

##### **3. Кнопка «▲»**

Эта кнопка служит для увеличения значения заданной температуры или для увеличения заданного времени включения/отключения кондиционера по таймеру.

##### **4. Кнопка «▼»**

Эта кнопка служит для уменьшения значения заданной температуры или для уменьшения заданного времени включения/отключения кондиционера по таймеру.

##### **5. Кнопка «SLEEP»**

Кнопка используется для задания или отмены ночного режима работы.



## 6. Кнопка «SWING»

Нажмите эту кнопку для включения покачивания заслонки.

## 7. Кнопка «FAN»

Нажимая эту кнопку, выберите скорость вращения вентилятора в следующей последовательности: АВТОМАТИЧЕСКИЙ ВЫБОР/НИЗКАЯ/СРЕДНЯЯ/ВЫСОКАЯ и снова АВТОМАТИЧЕСКИЙ ВЫБОР.

## 8. Кнопка «MODE»

Нажимая эту кнопку, выберите режим работы кондиционера в следующей последовательности: АВТОМАТИЧЕСКИЙ, ОХЛАЖДЕНИЕ, ОСУШЕНИЕ, ОБОГРЕВ И ВЕНТИЛЯЦИЯ.

## 9. Кнопка «SUPER»

При нажатии данной кнопки кондиционер начинает работу в интенсивном режиме на максимальное охлаждение до 16 °С (в режиме охлаждения) и на максимальный обогрев до 31 °С (в режиме обогрева).

## 10. Кнопка «ECO»

Данная кнопка включает и отключает экономичный режим: при охлаждении кнопка «ECO» увеличивает установленную температуру на 2 °С, а при обогреве – уменьшает установленную температуру на 2 °С.

## 11. Кнопка «DISPLAY»

Нажатие данной кнопки отключит дисплей при включенном кондиционере.

## 12. Кнопка «HEALTHY»

Не доступна для данной модели.

## 13. Кнопка «CLOCK»

Данная кнопка устанавливает время. При ее нажатии время на дисплее начнет мигать. После этого с помощью кнопок 3 и 4 можно задавать время.

## Установка и замена элементов питания

Для работы пульта ДУ используются два щелочных элемента питания типа ААА.

1. Для установки элементов питания необходимо выдвинуть крышку отсека элементов питания и вставить элементы питания в соответствии с символами «+» и «-», указанными на стенке отсека.
2. Для замены элементов питания сделайте ту же операцию.

### ПРИМЕЧАНИЕ:

1. При замене элементов питания не используйте старые элементы или элементы других типов. Это может привести к нарушению нормальной работы пульта ДУ.
  2. Если Вы не пользуетесь пультом более 1 месяца, извлеките элементы питания из пульта, так как они могут протечь и повредить пульт.
  3. При нормальной эксплуатации кондиционера срок службы элементов питания составляет около 6 месяцев.
  4. Заменяйте элементы питания, если отсутствует звуковое подтверждение приема команд ДУ, или когда пропадает значок передачи сигнала.
- В отсеке для элементов питания расположен переключатель, который изменяет режим работы пульта между «ТОЛЬКО ОХЛАЖДЕНИЕ» и «ОХЛАЖДЕНИЕ/НАГРЕВ».

Температура в помещении	Режим работы	Заданная температура
ниже 20 °С	обогрев	23 °С
от 20 до 26 °С	осушение	26 °С
выше 26 °С	охлаждение	23 °С

## Дисплей пульта управления

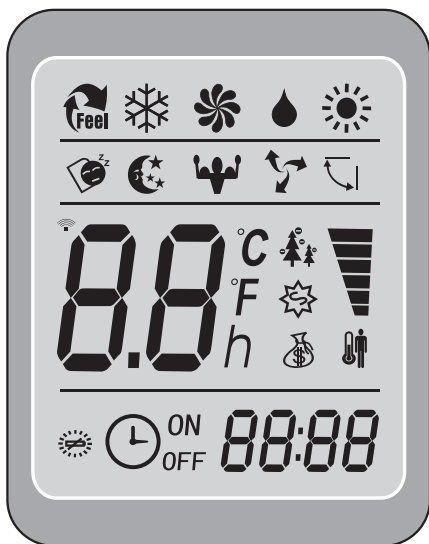

	Индикатор работы автоматического режима FEEL
	Индикатор работы режима охлаждения
	Индикатор работы режима осушения
	Индикатор работы режима вентиляции
	Индикатор работы режима обогрева
	Индикатор получения сигнала кондиционером
	Индикатор работы таймера на отключение
	Индикатор работы таймера на включение
	Индикатор автоматического режима работы вентиляции
	Индикатор низкой скорости вращения вентилятора
	Индикатор средней скорости вращения вентилятора
	Индикатор высокой скорости вращения вентилятора
	Индикатор ночного режима работы
	Индикатор комфортного сна (не используется в данной серии)

	Индикатор режима I FEEL (не используется в данной серии)
	Индикатор автоматического покачивания жалюзи
	Индикатор 3D вентилятора (не используется в данной серии)
	Индикатор работы интенсивного режима Super
	Индикатор Healthy
	Индикатор экономичного режима работы ECO
	Индикатор ANTI-MILDEW (в данной серии не используется)
	Индикатор необходимости замены батареек пульта
	Индикатор часов

## 4. ЭКСПЛУАТАЦИЯ ПРИБОРА

### АВТОМАТИЧЕСКИЙ режим работы

Убедитесь, что кондиционер готов к работе и подайте на него электропитание.

1. Включите кондиционер, нажав кнопку «ON/OFF». На панели индикации внутреннего блока появится индикатор РАБОЧЕГО СОСТОЯНИЯ.

2. Нажимая кнопку «MODE», выберите АВТОМАТИЧЕСКИЙ режим работы кондиционера. Микропроцессор включит автоматический выбор скорости вращения вентилятора.

3. Для отключения кондиционера снова нажмите кнопку «ON/OFF».

### ПРИМЕЧАНИЕ:

1. При работе в АВТОМАТИЧЕСКОМ режиме микропроцессор автоматически выбирает режимы ОХЛАЖДЕНИЯ, ВЕНТИЛЯЦИИ, ОБОГРЕВА или ОСУШЕНИЯ по разнице между фактической и предустановленной температурой воздуха в помещении.

2. Если АВТОМАТИЧЕСКИЙ режим работы не обеспечивает комфортные условия, выберите режим работы кондиционера вручную.

## **ОХЛАЖДЕНИЕ, ОБОГРЕВ и ВЕНТИЛЯЦИЯ (COOL, HEAT, FAN)**

1. Включите кондиционер, нажав кнопку «ON/OFF». На панели индикации внутреннего блока появятся индикатор РАБОЧЕГО СОСТОЯНИЯ.
2. Нажимая кнопку «MODE», выберите режим ОХЛАЖДЕНИЯ (COOL), ОБОГРЕВА (HEAT) или ВЕНТИЛЯЦИИ (FAN) вручную.
3. Нажимая кнопки «▲» «▼», задайте желаемую температуру воздуха в помещении.
4. Нажимая кнопку «FAN», выберите скорость вращения вентилятора: АВТОМАТИЧЕСКИЙ ВЫБОР, НИЗКАЯ, СРЕДНЯЯ, ВЫСОКАЯ. Кондиционер начнет работать в соответствии с выбранной настройкой.
5. Для отключения кондиционера снова нажмите кнопку «ON/OFF».

### ПРИМЕЧАНИЕ:

В режиме ВЕНТИЛЯЦИЯ температура воздуха в помещении не задается.

## **ОСУШЕНИЕ (DRY)**

1. Включите кондиционер, нажав кнопку «ON/OFF». На панели индикации внутреннего блока появится индикатор РАБОЧЕГО СОСТОЯНИЯ.
2. Нажимая кнопку «MODE», выберите режим ОСУШЕНИЕ (DRY). Кондиционер начинает работу в данном режиме.
3. Для отключения кондиционера снова нажмите кнопку «ON/OFF».

### ПРИМЕЧАНИЕ:

При наличии разности между заданной и фактической температурой воздуха в помещении в режиме ОСУШЕНИЯ кондиционер будет автоматически включаться в режимах ОХЛАЖДЕНИЯ или ВЕНТИЛЯЦИИ.

## **Режим работы ПО ТАЙМЕРУ**

Перед выходом из дома можно настроить кондиционер на режим ра-

боты по ТАЙМЕРУ. С помощью этой функции кондиционер обеспечит комфортную температуру воздуха в помещении к Вашему возвращению.

### **Порядок настройки таймера:**

- Если кондиционер выключен, то для активации режима работы по таймеру нажмите кнопку «TIMER». Для отмены режима работы по таймеру повторно нажмите кнопку «TIMER».
- Если кондиционер работает, то для активации режима работы по таймеру нажмите кнопку «TIMER». Для отмены режима работы по таймеру повторно нажмите кнопку «TIMER».
- Нажимая кнопки «▲» «▼», задайте время включения или отключения кондиционера по таймеру. При каждом нажатии кнопки значение времени изменяется на 10 минут.

### ПРИМЕЧАНИЕ:

После настройки таймера убедитесь, что индикатор режима работы по таймеру на панели индикации внутреннего блока светится.

## **Режим работы «SUPER»**

При нажатии кнопки «SUPER» на пульте ДУ кондиционер начинает работу в интенсивном режиме – на максимальное охлаждение до +16°C (в режиме охлаждения) и на максимальный обогрев до +32°C (в режиме обогрева).

## **Режим работы «ECO»**

Кнопка «ECO» на пульте включает и отключает экономичный режим: при охлаждении кнопка «ECO» увеличивает установленную температуру на 2°C, а при обогреве – уменьшает установленную температуру на 2°C.

## **Ночной режим работы «SLEEP»**

При нажатии на пульте ДУ кнопки «SLEEP» включается ночной режим.



Кондиционер автоматически каждый час увеличивает (при охлаждении) и уменьшает (при обогреве) заданную температуру воздуха на 1 °С. Через 2 часа заданная температура принимает постоянное значение и через 7 часов «ночной режим» автоматически выключается.

### Защита

В некоторых случаях в Вашей системе кондиционирования может сработать защита, и устройство отключится (либо не включится). Диапазоны температур срабатывания защиты указаны ниже:

- При срабатывании защиты для перезапуска системы необходимо выждать примерно 3 минуты.
- При одновременном подключении питания и запуске устройства, оно может запуститься через 20 секунд.
- Если работа была остановлена, снова нажмите кнопку «ON/OFF» для запуска.
- Если таймер был отключен, следует снова его установить.

### Внимание!

**При работе системы кондиционирования в режиме охлаждения или осушения при открытых окнах или дверях и относительной влажности более 80% конденсат может выделиться наружу из выпускного от**

## 5. ТЕХНИЧЕСКОЕ ОБСЛУЖИВАНИЕ, МОНТАЖ И УХОД ЗА СИСТЕМОЙ КОНДИЦИОНИРОВАНИЯ

### Выбор места для монтажа

В режимах охлаждения и осушения кондиционер удаляет влагу из воздуха, поэтому следует учесть необходимость прокладки шланга для отвода конденсата.

Во избежание электромагнитных помех устанавливайте кондиционер на расстоянии не менее 1 м от бытовых приборов, таких как телевизор, радиоприемник и т.п.

Не устанавливайте кондиционер в зоне возможной утечки легковоспламеняющихся газов и жидкостей.

Не устанавливайте кондиционер в зонах высокой концентрации паров машинного масла, соли и серного газа в атмосфере. При работе в таких условиях кондиционер быстро выходит из строя.

### Защита от шума и вибрации

Во избежании повышенного шума и вибрации установите наружный блок на жесткое основание.

Позаботьтесь о том, чтобы шум и горячий воздух от наружного блока не доставлял неудобства соседям.

### Электромонтаж

Вилка кабеля электропитания оснащена контактом защитного за-

Режим работы	Диапазоны температур срабатывания защиты
Обогрев	Температура наружного воздуха выше 24 °С
	Температура наружного воздуха ниже – 10 °С
	Температура в помещении выше 27 °С
Охлаждение	Температура наружного воздуха выше 45 °С
	Температура в помещении ниже 21 °С
Осушение	Температура в помещении ниже 18 °С

земления, поэтому не заменяйте ее самостоятельно. Сетевая розетка должна соответствовать вилке кабеля электропитания. Не включайте и не отключайте кондиционер с помощью сетевой вилки. Пользуйтесь для этого пультом управления или выключателем, расположенном на внутреннем блоке.

### Размеры внутреннего блока

Габариты	18000 БТЕ/ч	24000 БТЕ/ч	36000 БТЕ/ч	48000-60000 БТЕ/ч
A	1055 мм	1055 мм	1275 мм	1635 мм
B	675 мм	675 мм	675 мм	675 мм
C	235 мм	235 мм	235 мм	235 мм
D	980 мм	980 мм	1200 мм	1560 мм
E	240 мм	240 мм	240 мм	240 мм

#### ПРАВИЛА МОНТАЖА

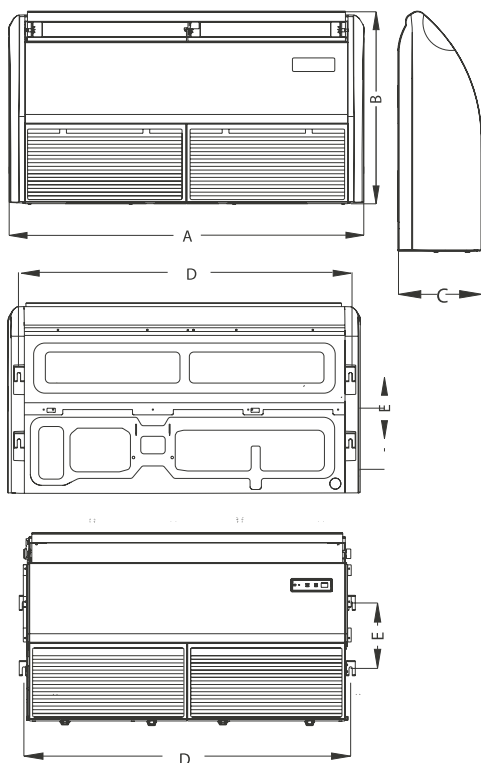

#### НАПОЛЬНАЯ УСТАНОВКА

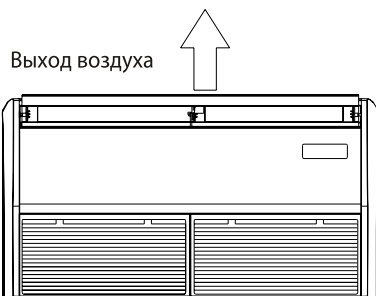

#### ПОТОЛОЧНЫЙ УСТАНОВКА

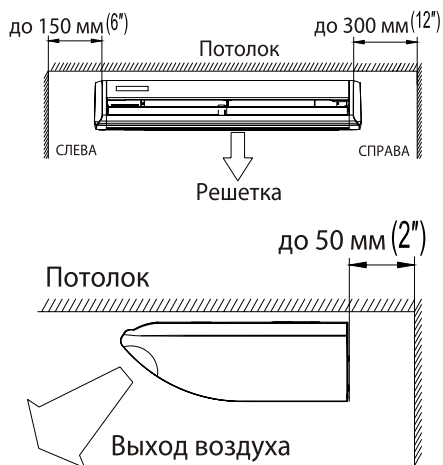

## Процедура установки

Снимите боковые панели и решетку для начала монтажа.

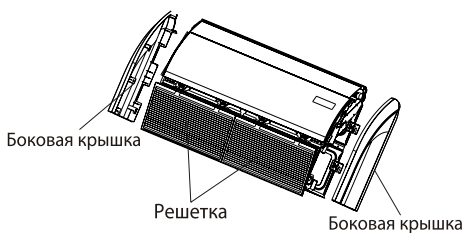

### Установка дренажа в напольном положении

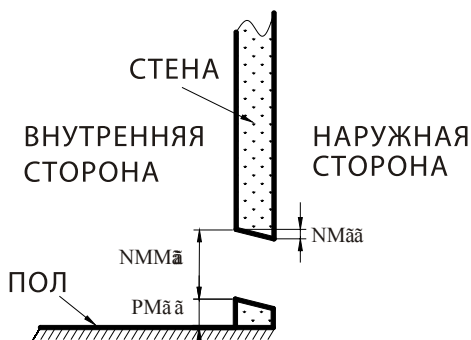
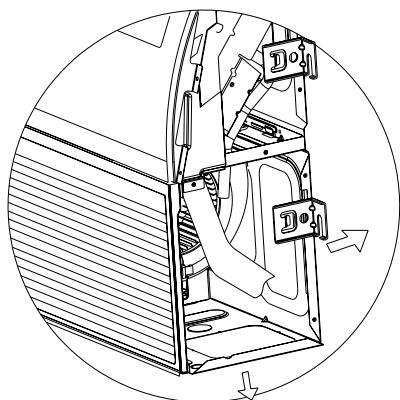

### Установка потолочного блока

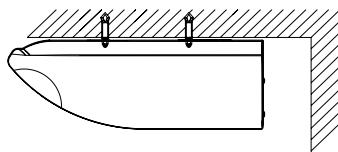
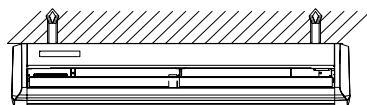

Для монтажа используйте болт с шайбами и пружинными шайбами.  
ПРИМЕЧАНИЕ: Угол установки не должен превышать 10 градусов.  
Установите блок на анкерные болты

### Установка дренажа в потолочном положении

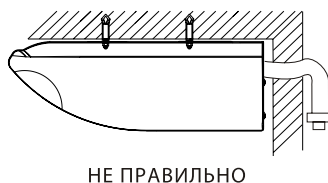
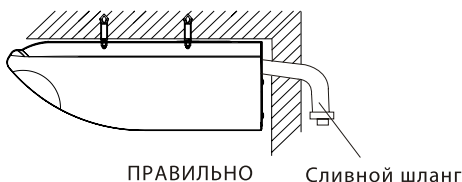

Вставьте анкерные болты в просверленные отверстия. Вбейте болты с помощью молотка.

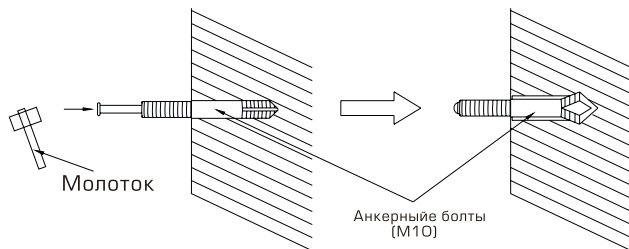

Закрепите устройство с помощью гаек, шайб и пружинных шайб.

ПРИМЕЧАНИЕ: Угол установки не должен превышать 15 градусов.

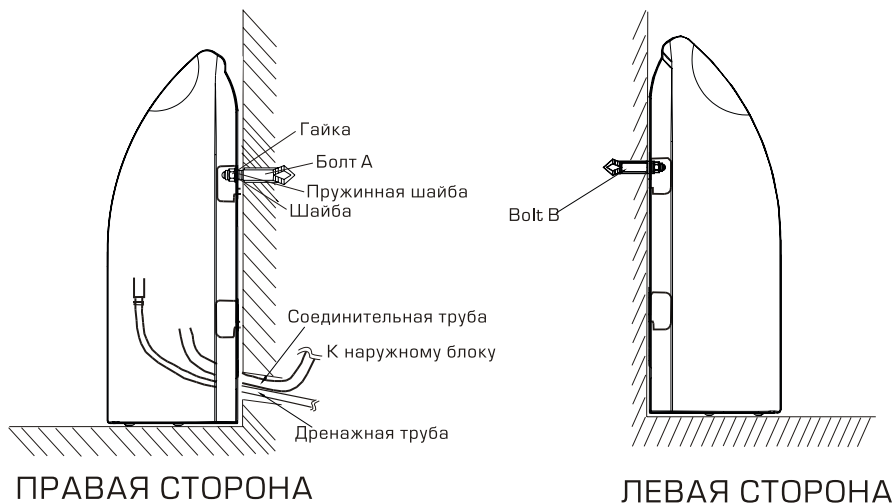

Правильная установка дренажного шланга.

ДА

НЕТ

НЕТ

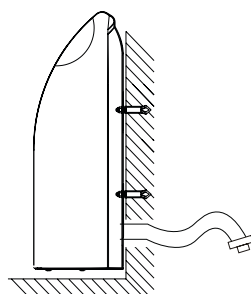
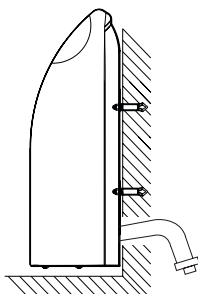
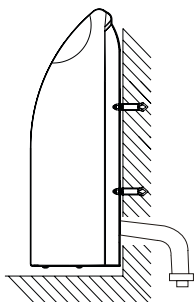

# Изучите схему перед началом монтажа

для 18000 ВТУ

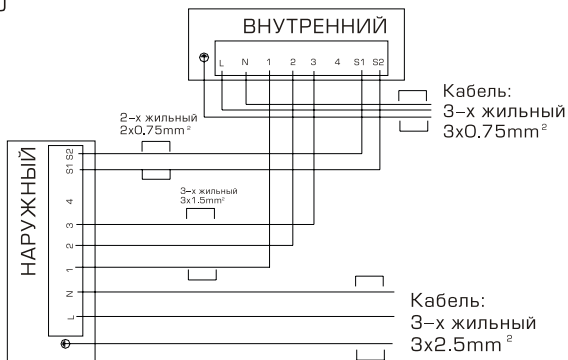

для 24000 ВТУ

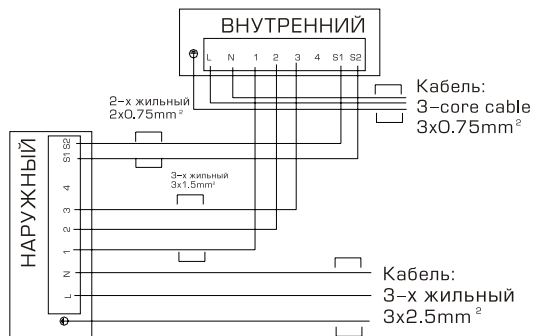

для 36/48/60000 ВТУ

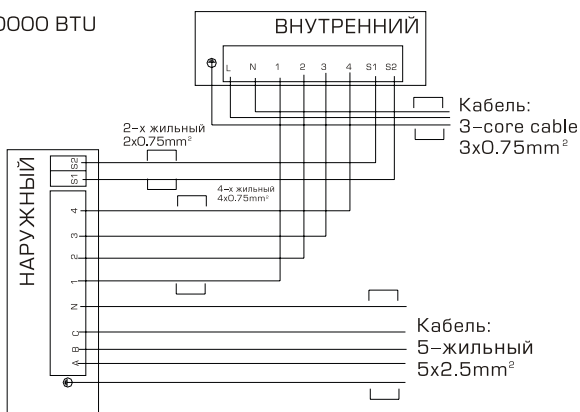

## Обслуживание прибора

Перед обслуживанием прибора отключите его от электросети.

### Уход за воздушным фильтром

Фильтр необходимо чистить не реже, чем через каждые 100 часов работы в любом режиме.

При работе системы кондиционирования в помещениях с высоким уровнем запыленности очистку фильтра необходимо проводить не реже одного раза в две недели.

Откройте воздухозаборную решетку. Для этого одновременно нажмите на фиксаторы решетки к середине, и потяните вниз.

Снимите воздухозаборную решетку.

Извлеките воздушный фильтр.

Очистите фильтр пылесосом или сполосните его в чистой воде. Если фильтр сильно загрязнен, почистите его мягкой щеткой и промойте в слабом моющем растворе, затем просушите в прохладном месте.

**Не используйте для чистки бензин, растворители и другие агрессивные вещества.**

После очистки установите на место переднюю панель и закройте.

### В конце сезона

В конце сезона, когда использование устройства не планируется, необходимо провести следующие действия:

- установите температуру 30 °С не менее чем на 12 часов и запустите систему кондиционирования в режиме охлаждения, чтобы осушить его изнутри;
- по прошествии 12 часов отключите устройство от сети;
- вычистите и установите на место

фильтры;

- протрите внутренний и наружный блоки мягкой сухой салфеткой;
- выньте батарейки из пульта ДУ

### В начале сезона

В начале сезона перед использованием системы кондиционирования воздуха необходимо выполнить следующие действия:

- убедитесь, что места забора и выпуска воздуха на внутреннем и наружном блоках не заблокированы;
- убедитесь в отсутствии ржавчины и коррозии на наружном блоке;
- убедитесь, что воздушные фильтры очищены;
- подключите устройство к сети;
- установите батарейки в пульт ДУ.



## 6. ВОЗМОЖНЫЕ НЕИСПРАВНОСТИ И МЕТОДЫ ИХ УСТРАНЕНИЯ

1	Система кондиционирования не запускается	Вилка вставлена не плотно. Сели батарейки в пульт ДУ. Сработала защита.
2	Воздух не охлаждается или не нагревается	Заблокированы места забора и выпуска воздуха. Температура настроена неправильно. Загрязнен воздушный фильтр.
3	Плохо управляется	При больших помехах (слишком высокий уровень статического электричества, перебои в сети электропитания) прибор может работать с перебоями. В этом случае отключите систему кондиционирования от сети и снова включите через 2–3 секунды
4	Не сразу срабатывает	Изменение режима во время работы, срабатывает через 3 минуты.
5	Неприятный запах	Запах может исходить от другого источника: мебели, сигарет и т.п. если он был поглощен во время работы и выдувается вместе с воздухом.
6	Шум текущей воды	Вызван течением хладагента в системе кондиционирования и не является неполадкой. Звук размораживания во время обогрева.
7	Слышно потрескивание	Звук может быть вызван расширением или сжатием передней панели в результате изменения температуры.
8	Из выпускного отверстия распыляется влага	Влага возникает, если воздух в помещении становится очень холодным из-за выпуска холодного воздуха в режиме охлаждения или осушения
9	Постоянно горит индикатор компрессора (красный), отключается вентилятор внутреннего блока	устройство переключается от обогрева к размораживанию. Индикатор отключится в течении 10 минут. Система кондиционирования перейдет обратно к режиму обогрева
10	При запуске режима обогрева воздух подается не сразу	Система кондиционирования не готова подавать достаточно теплого воздуха. Пожалуйста, подождите от 2 до 5 минут
11	В режиме обогрева подача воздуха прекращается на 5–10 минут	Устройство автоматически размораживается, снаружи появляются испарения. После размораживания система кондиционирования автоматически продолжит работу
12	Пульт ДУ работает неправильно	Возможно, есть препятствия между приемником сигнала внутреннего блока и пультом ДУ. Пора заменить батарейки.

## 7. ТЕХНИЧЕСКИЕ ХАРАКТЕРИСТИКИ

Модель	СТ-5118	СТ-5124
Производительность (охлаждение), Вт	5300	7200
Производительность (обогрев), БТЕ/ч; Вт	5900	7900
Энергоэффективность (охлаждение), EER Вт/Вт	3,1	3,23
Энергоэффективность (обогрев), COP Вт/Вт	3,29	3,35
Мак мощность потребления, Вт	3200	4500
Потребляемая мощность охлаждения, Вт	1712	2230
Потребляемая мощность обогрева, Вт	1782	2254
Номинальный ток потребления (охлаждение), А	7,8	10,1
Номинальный ток потребления (обогрев), А	8,5	11,2
Тип компрессора	Роторный	Роторный
Напряжение электропитания	220-240V/50Hz/1P	220-240V/50Hz/1P
Min/Max напряжение электропитания, В	220/240V	220/240V
Уровень шума (внутренний блок), дБ	43/41/38	45/43/40
Уровень шума (наружный блок), дБ	49/55	54/58
Расход воздуха, М <sup>3</sup> /ч.	900/800/700	1200/1050/900
Хладагент	R410A/1500	R410A/2000
Диаметры труб (жидкость/газ)	6,35/12,7	9,52/ 15,88
Компрессор	GMCC	GMCC
Габаритные размеры (внутренний блок), мм.	1055x675x235	1055x675x235
Габаритные размеры (наружный блок), мм.	780x605x290	900x650x310
Вес (внутренний блок), кг.	24	24
Вес (наружный блок), кг.	38	52
Класс энергоэффективности	С	В
Размер наружного блока (ширина * высота * глубина)	1131x753x313	1131x753x313
Размер упаковки наружного блока (ширина * высота * глубина)	883x412x653	1015x720x425

	<b>CT-5136</b>	<b>CT-5148</b>	<b>CT-5160</b>
<b>Производительность (охлаждение), Вт</b>	10550	14000	17000
<b>Производительность (обогрев), БТЕ/ч; Вт</b>	12000	16000	19000
<b>Энергоэффективность (охлаждение), EER Вт/Вт</b>	2,95	3,08	2,83
<b>Энергоэффективность (обогрев), COP Вт/Вт</b>	3,46	3,61	3,44
<b>Мак мощность потребления, Вт</b>	6100	6600	9200
<b>Потребляемая мощность охлаждения, Вт</b>	3578	4551	6000
<b>Потребляемая мощность обогрева, Вт</b>	3468	4058	5523
<b>Номинальный ток потребления (охл), А</b>	7,8	9,5	12,4
<b>Номинальный ток потребления (обогр), А</b>	7,2	9,3	12
<b>Тип компрессора</b>	спиральный	спиральный	спиральный
<b>Напряжение электропитания</b>	380-415 V/50 Hz/3P	380-415 V/50 Hz/3P	380-415 V/50 Hz/3P
<b>Min/Max напряжение электропитания, В</b>	380/415 V	380/415 V	380/415 V
<b>Уровень шума (внутр блок), дБ</b>	45/43/40	52/49/46	52/49/46
<b>Уровень шума (нар. блок), дБ</b>	55/58	57/60	57/60
<b>Расход воздуха, М<sup>3</sup>/ч.</b>	1700/1300/1100	2177/1689/1434	2177/1689/1434
<b>Хладагент</b>	R410A/2100	R410A/3500	R410A/3700
<b>Диаметры труб (жидкость/газ)</b>	9,52/19,05	9,52/19,05	9,52/19,05
<b>Компрессор</b>	Panasonic	Panasonic	Panasonic
<b>Габаритные размеры (внутр блок), мм.</b>	1275x675x235	1635x675x235	1635x675x235
<b>Габаритные размеры (наружный блок), мм.</b>	900x805x360	1250x940x340	1250x940x340
<b>Вес (внутренний блок), кг.</b>	29	38	41
<b>Вес (наружный блок), кг.</b>	79	99	103
<b>Класс энергоэффективности</b>	C	A	B
<b>Размер наружного блока (ширина * высота * глубина)</b>	1351x753x313	1711x753x313	1711x753x313
<b>Размер упаковки наружного блока (ширина * высота * глубина)</b>	1031x925x447	1365x1030x430	1365x1030x430

## 8. ЗАЩИТА ОКРУЖАЮЩЕЙ СРЕДЫ, УТИЛИЗАЦИЯ ПРИБОРА

### Защита окружающей среды

Упаковка, сам прибор сделаны из материалов, которые могут быть использованы повторно. По возможности при утилизации выбрасывайте их в контейнер, предназначенный для повторно используемых материалов.

### Утилизация прибора

Устройство по окончании срока службы может быть утилизировано отдельно от обычного бытового мусора. Его можно сдать в специальный пункт приема электронных приборов и электроприборов на переработку. Материалы перерабатываются в соответствии с их классификацией. Сдав это устройство по окончании его срока службы на переработку, Вы внесете большой вклад в защиту окружающей среды. Список пунктов приема электронных приборов и электроприборов на переработку Вы можете узнать в муниципальных органах государственной власти.

## 9. ИНФОРМАЦИЯ О СЕРТИФИКАЦИИ, ГАРАНТИЙНЫЕ ОБЯЗАТЕЛЬСТВА

Товар сертифицирован в соответствии с законом «О защите прав потребителей» и имеет сертификат соответствия: № ТС RU C–CN.АЛ16.В.15525 от 14.09.2016. Это устройство соответствует всем официальным национальным стандартам безопасности, применяемым к электроприборам в РФ.

Установленный производителем в порядке п. 2 ст. 5 Федерального закона РФ «О защите прав потребителей» срок службы для данного изделия составляет не менее пяти лет с даты производства при условии, что изделие используется в строгом соответствии с настоящей инструкцией по эксплуатации и применимыми техническими стандартами. По окончании срока службы обратитесь в авторизованный сервисный центр для получения рекомендаций по дальнейшей эксплуатации прибора. Срок гарантии на устройство 2 года со дня покупки. Дата производства указана в серийном номере.



Продукция сертифицирована и соответствует всем требованиям европейским и российским стандартам

## 10. ИНФОРМАЦИЯ О ПРОИЗВОДИТЕЛЕ

Импортер на территорию: РФ ИП Асрумян К.Ш.

Вопросы и предложения направляйте по адресу: 350080, г. Краснодар, ул. Демуса, д. 14. Тел.: 8(861) 2–600–900.



К  
Ш  
Т  
И  
С  
С

## Гарантийный талон № \_\_\_\_\_

**Внимание!** Пожалуйста, потребуйте от продавца полностью заполнить гарантийный талон и отрывные талоны.

*Заполняется фирмой-продавцом*

<b>Изделие</b>	
<b>Модель</b>	
<b>Серийный номер</b>	
<b>Дата продажи</b>	
<b>Фирма-продавец</b>	

**Юридический адрес фирмы-продавца**

**ФИО и телефон покупателя**

**Подпись продавца**

--

**Печать продающей организации**

--



# СЕНТЕК

Данные отрывные купоны заполняются представителем фирмы-продавца

КУПОН №3	
 М.П.	ИЗДЕЛИЕ
	МОДЕЛЬ
	СЕРИЙНЫЙ НОМЕР №
	ДАТА ПРОДАЖИ
	ФИРМА- ПРОДАВЕЦ

КУПОН №2	
 М.П.	ИЗДЕЛИЕ
	МОДЕЛЬ
	СЕРИЙНЫЙ НОМЕР №
	ДАТА ПРОДАЖИ
	ФИРМА- ПРОДАВЕЦ

КУПОН №1	
 М.П.	ИЗДЕЛИЕ
	МОДЕЛЬ
	СЕРИЙНЫЙ НОМЕР №
	ДАТА ПРОДАЖИ
	ФИРМА- ПРОДАВЕЦ

# СЕНТЕК

Данные отрывные купоны заполняются представителем сервисного центра, проводящего ремонт изделия. После проведения ремонта данный гарантийный талон (за исключением заполненного отрывного купона) должен быть возвращен Владельцу.

КУПОН №3	
МОДЕЛЬ	
СЕРИЙНЫЙ НОМЕР №	
ДАТА ПОСТУПЛЕНИЯ В РЕМОНТ	
ДАТА ВЫДАЧИ	
ВИД РЕМОНТА	

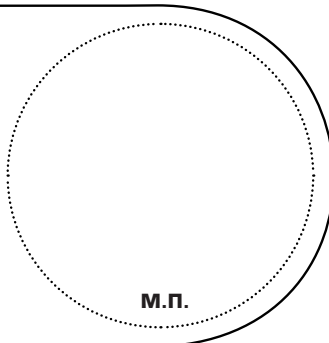

КУПОН №2	
МОДЕЛЬ	
СЕРИЙНЫЙ НОМЕР №	
ДАТА ПОСТУПЛЕНИЯ В РЕМОНТ	
ДАТА ВЫДАЧИ	
ВИД РЕМОНТА	

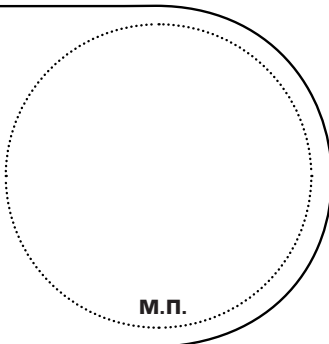

КУПОН №1	
МОДЕЛЬ	
СЕРИЙНЫЙ НОМЕР №	
ДАТА ПОСТУПЛЕНИЯ В РЕМОНТ	
ДАТА ВЫДАЧИ	
ВИД РЕМОНТА	

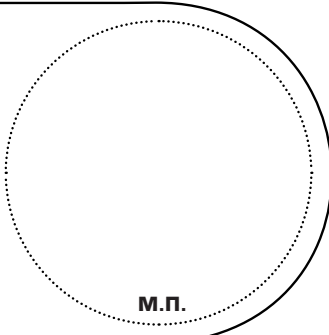

## **Уважаемый потребитель!**

Благодарим Вас за Ваш выбор техники «Centek» и гарантируем высокое качество, работы приобретенного Вами прибора при соблюдении правил его эксплуатации.

Срок гарантии на прибор 2 года со дня покупки. Данным гарантийным талоном производитель подтверждает исправность прибора и берет на себя обязательство по бесплатному устранению всех неисправностей, возникших по вине производителя.

Гарантийный ремонт может быть произведен в авторизованном сервисном центре изготовителя, находящемся по адресу: г. Краснодар, ул. Демуса, 14. Тел.: (861) 2 600 900.

### **Условия гарантийного обслуживания:**

1. Гарантия действует при соблюдении следующих условий оформления: правильное и четкое заполнение оригинального гарантийного талона изготовителя с указанием наименования модели, ее серийного номера, даты продажи, при наличии печати фирмы-продавца и подписи представителя фирмы-продавца в гарантийном талоне, печатей на каждом отрывном купоне, подписи покупателя.

Производитель оставляет за собой право на отказ в гарантийном обслуживании в случае непредоставления вышеуказанных документов, или если информация в них будет неполной, неразборчивой, противоречивой.

2. Гарантия действует при соблюдении следующих условий эксплуатации:

- использование прибора в строгом соответствии с инструкцией по эксплуатации;
- соблюдение правил и требований безопасности.

3. Гарантия не включает в себя периодическое обслуживание, чистку, установку, настройку прибора на дому у владельца;

4. Случаи, на которые гарантия не распространяется:

- механические повреждения;
- естественный износ прибора;
- несоблюдение условий эксплуатации или ошибочные действия владельца;
- неправильная установка, транспортировка;
- стихийные бедствия (молния, пожар, наводнение и т. п.), а также другие причины, находящиеся вне контроля продавца и изготовителя, попадание внутрь прибора посторонних предметов, жидкостей, насекомых;
- ремонт или внесение конструктивных изменений неуполномоченными лицами;
- использование прибора в профессиональных целях (нагрузка превышает уровень бытового применения), подключение прибора к питающим телекоммуникационным и кабельным сетям, не соответствующим Государственным Техническим Стандартам;
- выход из строя перечисленных ниже принадлежностей изделия, если их замена предусмотрена конструкцией и не связана с разборкой изделия:

а) пульты дистанционного управления, аккумуляторные батареи, элементы питания (батарейки), внешние блоки питания и зарядные устройства;

б) расходные материалы и аксессуары (упаковка, чехлы, ремни, сумки, сетки, ножи, колбы, тарелки, подставки, решетки, вертелы, шланги, трубки, щетки, насадки, пылесборники, фильтры, поглотители запаха).

– для приборов, работающих от батареек, – работа с неподходящими или истощенными батарейками;

– для приборов, работающих от аккумуляторов – любые повреждения, вызванные нарушениями правил зарядки и подзарядки аккумуляторов.

5. Настоящая гарантия предоставляется изготовителем в дополнение к правам потребителя, установленным действующим законодательством, и ни в коей мере не ограничивает их.

6. Производитель не несет ответственности за возможный вред, прямо или косвенно нанесенный продукцией «Centek», людям, домашним животным, имуществу потребителя и/или иных третьих лиц в случае, если это произошло в результате несоблюдения правил и условий эксплуатации, установки изделия; умышленных и/или неосторожных действий (бездействий) потребителя и/или иных третьих лиц, действия обстоятельств непреодолимой силы.

# CENTEK®



**СЕРИЯ 57XX**

Компрессор от производителя **TOSHIBA**  
4 режима работы  
Сверхмощный компрессор  
Экономия электроэнергии до 50%  
Стильный LED дисплей  
Микрокомпьютерный контроль  
оттаивания  
Экологичный хладагент R410A

**КОМПРЕССОР ОТ TOSHIBA**



**WWW.CENTEK.RU**