

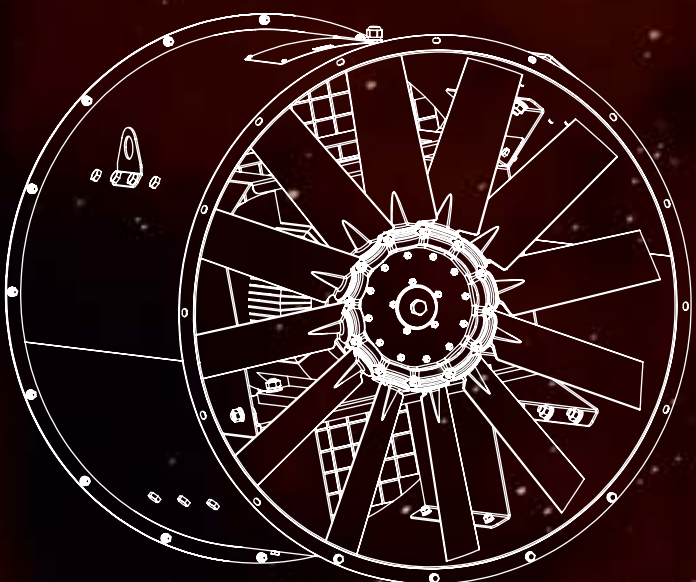

ВЕНТИЛЯТОРЫ ОСЕВЫЕ



2024

СОДЕРЖАНИЕ

Вентиляторы осевые подпора..... 1
 Ventilatory osesoye podpora nizkogo davleniya.....7
 Ventilatory osesoye obshchepromyshlennyye13

Вентиляторы осевые общепромышленного исполнения (Н) и подпора (П низкого и высокого давления), изготавливаются в 11 типоразмерах и обеспечивают широкий диапазон режимов по производительности (1200 – 126 000 м³/ч) и по давлению (20 – 1300 Па). Аэродинамические характеристики вентиляторов соответствуют работе при нормальных условиях (плотность 1,205 кг/м³, барометрическое давление 101,34 кПа, температура +20°C, относительная влажность 50%).

Вентиляторы предназначены для эксплуатации в условиях умеренного климата с категорией размещения 1 или 2 (У1, У2), а также умеренного и холодного климата с категорией размещения 1 (УХЛ1) по ГОСТ 15150-69.

Среднее квадратическое значение виброскорости от внешних источников в местах установки вентиляторов не более 2 мм/с.

Вентиляторы состоят из рабочего колеса, закрепленного на валу электродвигателя и цилиндрического корпуса с защитной решеткой. Корпуса (до №7,1 включительно) изготовлены из оцинкованной стали. Современное оборудование, применяемое при производстве вентилятора, позволяет соединить обечайку корпуса ровным сварным швом, без дальнейшего нанесения полимерного покрытия. Фланцы корпуса отбортованы. Опоры под электродвигатель имеют разъёмное соединение. Корпуса с №8 и более изготавливаются сварными с полимерным покрытием.

Рабочее колесо выполнено с поворотными лопатками. Втулка рабочего колеса изготовлена из алюминия, лопасти - из усиленного стекловолокном полиамида (РАG).

В корпусе предусмотрен съёмный смотровой лючок, что позволяет в дальнейшем, не демонтируя вентилятор, обеспечить доступ к его внутренним узлам. Также для удобства подключения электродвигателя вентилятор укомплектован клеммной коробкой.

Вентиляторы осевые подпора и общетехнического назначения с РАG-лопатками

ВО(Х) -Х

- Х – номер вентилятора (диаметр рабочего колеса вентилятора, дм)
- Н – общетехнического назначения
- П – подпора высокого давления
- ПН – подпора низкого давления
- Вентилятор осевой

ВЕНТИЛЯТОР ОСЕВОЙ ПОДПОРА ВО(П)



Общие сведения

- Вентиляторы высокого и низкого давления.
- Рабочее колесо с регулируемым углом установки лопаток.
- Параметры питающей сети 380 В/50 Гц.
- Класс защиты электродвигателя IP54.

Назначение

Вентилятор подпора представляет собой агрегат для циркуляции воздуха, основной функцией которого является предотвращение распространения дыма внутрь помещения.

Вентиляторы подпора призваны создавать избыточное давление в воздушном пространстве замкнутого помещения.

Варианты изготовления

Вентилятор состоит из рабочего колеса, закрепленного на валу электродвигателя и цилиндрического корпуса с защитной решеткой. Детали вентилятора изготовлены из оцинкованной стали или углеродистой стали с полимерным покрытием, втулка рабочего колеса - из алюминия, лопасти - из усиленного стекловолокном полиамида (РАG). Возможно изготовление на опорах.

Условия эксплуатации

Климатическое исполнение вентиляторов У1 по ГОСТ 15150-69 (температура окружающей среды от -40 °С до +40 °С).

ГАБАРИТНО-ПРИСОЕДИНИТЕЛЬНЫЕ РАЗМЕРЫ ВО(П)

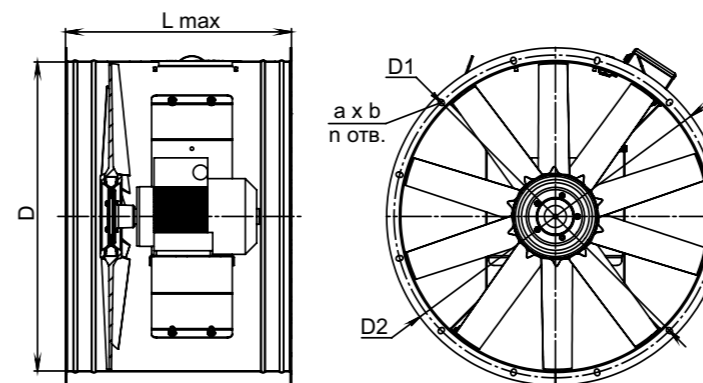

ЭЛЕКТРИЧЕСКАЯ СХЕМА

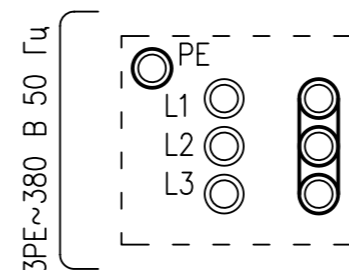

Модель вентилятора	Размеры, мм					
	D	D1	D2	n	a x b	L max
ВО(П)-4	400	430	460	8	7x14	515
ВО(П)-4,5	450	480	510	10	7x14	545
ВО(П)-5	500	530	560	12	7x14	605
ВО(П)-5,6	560	590	620	10	7x14	705
ВО(П)-6,3	630	660	690	12	7x14	805
ВО(П)-7,1	710	740	770	12	7x14	865
ВО(П)-8	800	830	860	16	9x14	835
ВО(ПН)-8	800	830	860	16	9x14	675
ВО(П)-9	900	940	960	16	9x14	835
ВО(ПН)-9	900	940	960	16	9x14	685
ВО(П)-10	1000	1040	1060	16	9x14	875
ВО(ПН)-10	1000	1040	1060	16	9x14	685
ВО(П)-11,2	1120	1160	1190	16	9x14	975
ВО(ПН)-11,2	1120	1160	1190	16	9x14	875
ВО(П)-12,5	1250	1290	1320	24	9x14	975
ВО(ПН)-12,5	1250	1290	1320	24	9x14	875

ВО(П)-4

Электродвигатель					Статическое давление, Па	Производительность, тыс. м³/час	КПД, %	Звуковая мощность, дБ (А)	Масса, кг	Обозначение на графике
Тип	Частота вращения, об/мин	Номинальная мощность, кВт	Потребляемая мощность, кВт	Ток, А						
АИР71В2	3000	1,1	1,39	2,55	590-0	3-7	69	96	30	1
АИР80А2		1,5	1,85	3,3	600-0	3,9-8,2	68	96	33	2
АИР80В2		2,2	2,72	4,8	595-0	5-9,9	67	97	35	3
АИР80В2		2,2	2,72	4,8	585-0	5,7-11	67	96	35	4
АИР90L2		3	3,55	6,1	600-0	7-12,1	63	92	35	5

ВО(П)-4,5

Электродвигатель					Статическое давление, Па	Производительность, тыс. м³/час	КПД, %	Звуковая мощность, дБ (А)	Масса, кг	Обозначение на графике
Тип	Частота вращения, об/мин	Номинальная мощность, кВт	Потребляемая мощность, кВт	Ток, А						
АИР71В2	3000	1,1	1,39	2,55	510-0	3-8,1	63	96	24	1
АИР80А2		1,5	1,85	3,3	550-0	4,2-10,2	71	97	27	2
АИР80В2		2,2	2,72	4,8	580-0	6-13,5	71	93	30	3
АИР90L2		3	3,55	6,1	720-0	6-12	65	99	29	4
АИР100S2		4	4,69	7,9	760-0	8-16	65	99	43	5
АИР100L2		5,5	6,25	10,7	760-0	10-17	58	96	49	6

ВО(П)-5

Электродвигатель					Статическое давление, Па	Производительность, тыс. м³/час	КПД, %	Звуковая мощность, дБ (А)	Масса, кг	Обозначение на графике
Тип	Частота вращения, об/мин	Номинальная мощность, кВт	Потребляемая мощность, кВт	Ток, А						
АИР71В2	3000	1,1	1,39	2,55	630-0	2,5-9,5	67	99	26	1
АИР80А2		1,5	1,85	3,3	500-0	5-11	70	93	29	2
АИР80В2		2,2	2,72	4,8	500-0	7-16	73	94	32	3
АИР90L2		3	3,55	6,1	600-0	7-16	74	95	31	4
АИР100S2		4	4,69	7,9	750-0	7,5-17,5	71	96	45	5
АИР100L2		5,5	6,25	10,7	800-0	9,5-18	67	98	50	6
АИР112М2		7,5	8,6	14,7	980-0	9,5-21	60	99	70	7

ВО(П)-5,6

Электродвигатель					Статическое давление, Па	Производительность, тыс. м³/час	КПД, %	Звуковая мощность, дБ (А)	Масса, кг	Обозначение на графике
Тип	Частота вращения, об/мин	Номинальная мощность, кВт	Потребляемая мощность, кВт	Ток, А						
АИР80А2	3000	1,5	1,85	3,3	600-0	4,9-12	61	99	30	1
АИР80В2		2,2	2,72	4,8	470-0	6,5-18,5	75	98	33	2
АИР90L2		3	3,55	6,1	770-0	5-18	71	98	35	3
АИР100S2		4	4,69	7,9	740-0	7,5-21	73	98	48	4
АИР100L2		5,5	6,25	10,7	700-0	12,5-24	73	99	54	5
АИР112М2		7,5	8,6	14,7	940-0	7,5-22	61	104	75	6

ВО(П)-6,3

Электродвигатель					Статическое давление, Па	Производительность, тыс. м³/час	КПД, %	Звуковая мощность, дБ (А)	Масса, кг	Обозначение на графике
Тип	Частота вращения, об/мин	Номинальная мощность, кВт	Потребляемая мощность, кВт	Ток, А						
АИР80В2	3000	2,2	2,72	4,8	550-0	6-17,5	65	97	36	1
АИР90L2		3	3,55	6,1	650-0	7-20	70	96	40	2
АИР100S2		4	4,69	7,9	600-0	11,5-25,5	68	97	53	3
АИР100L2		5,5	6,25	10,7	550-0	15-30	68	100	58	4
АИР112М2		7,5	8,6	14,7	1070-0	13,5-26	65	101	77	5
АИР112М2		7,5	8,6	14,7	950-0	15-29	69	101	77	6
АИР132М2		11	13,8	21,1	1100-0	18-32	67	101	104	7
АИР160S2		15	19	30	1000-0	22,5-38	68	103	153	8
АИР160М2		18,5	23,1	35	1350-0	21-41	67	104	173	9

ВО(П)-4 (3000 об/мин)

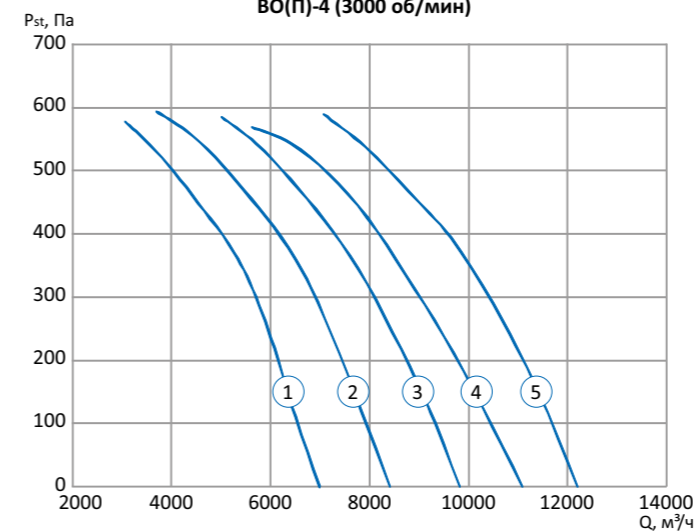

ВО(П)-4,5 (3000 об/мин)

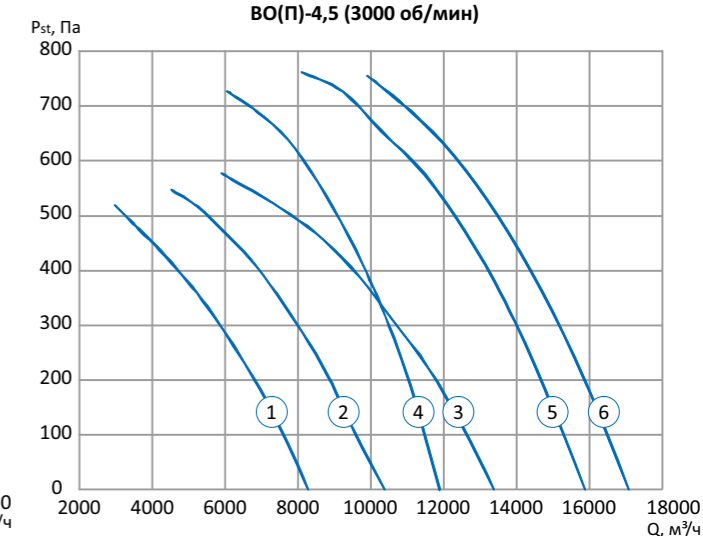

ВО(П)-5 (3000 об/мин)

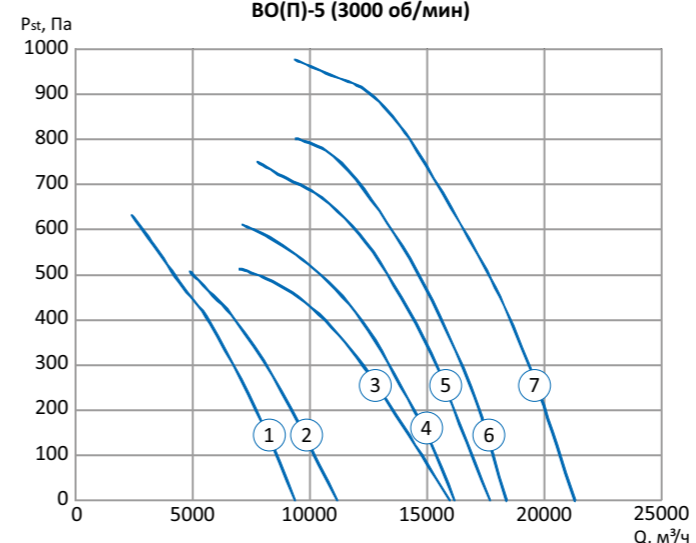

ВО(П)-5,6 (3000 об/мин)

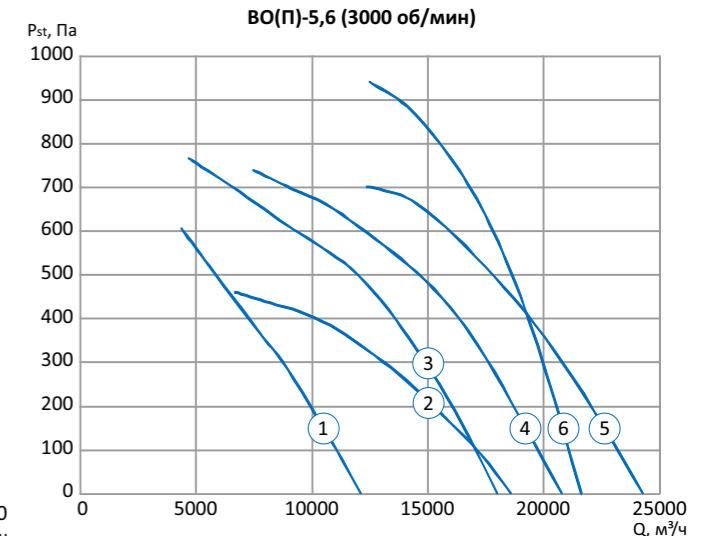

ВО(П)-6,3 (3000 об/мин)

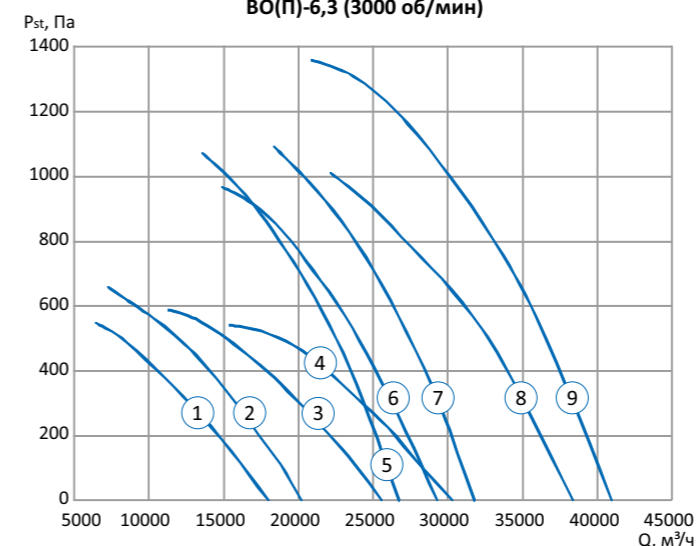

ВО(П)-7,1

Электродвигатель					Статическое давление, Па	Производительность, тыс. м³/час	КПД, %	Звуковая мощность, дБ (А)	Масса, кг	Обозначение на графике
Тип	Частота вращения, об/мин	Номинальная мощность, кВт	Потребляемая мощность, кВт	Ток, А						
АИР90L2	3000	3	3,55	6,1	600-0	9-22,5	69	105	43	1
АИР100S2		4	4,69	7,9	700-0	10-29,5	78	102	57	2
АИР100L2		5,5	6,25	10,7	710-0	15-35	81	101	63	3
АИР112M2		7,5	8,6	14,7	760-0	17-39	77	103	80	4
АИР132M2		11	13,8	21,1	1100-0	19-37	72	104	109	5
АИР160S2		15	19	30	1190-0	22-44	73	105	165	6
АИР160M2		18,5	23,1	35	1200-0	28-48	72	106	179	7
АИР180S2		22	27,5	41,5	1500-0	24-47	71	106	210	8
АИР180M2		30	37,5	55,4	1620-0	32,5-55	67	105	231	9

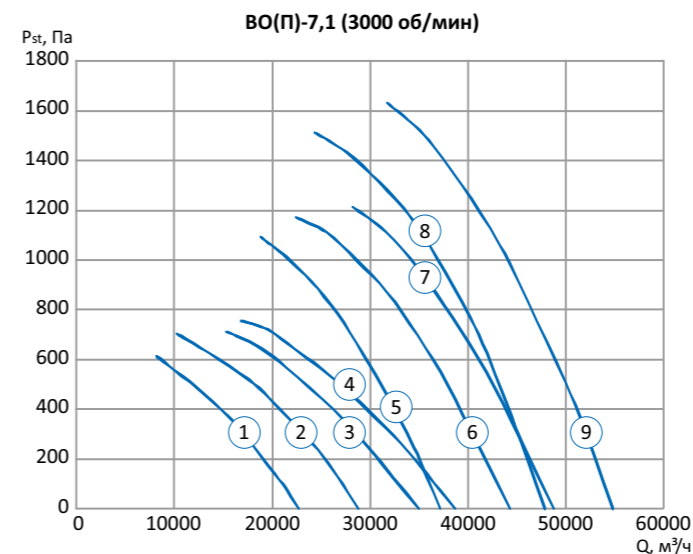

ВО(П)-8

Электродвигатель					Статическое давление, Па	Производительность, тыс. м³/час	КПД, %	Звуковая мощность, дБ (А)	Масса, кг	Обозначение на графике
Тип	Частота вращения, об/мин	Номинальная мощность, кВт	Потребляемая мощность, кВт	Ток, А						
АИР90L4	1500	2,2	2,7	5	370-0	11,5-22,5	70	96	53	1
АИР100S4		3	3,7	6,7	370-0	16-27,5	71	95	61	2
АИР100L4		4	4,7	8,5	390-0	18-32	71	95	67	3
АИР112M4		5,5	6,4	11,3	400-0	21,5-37	73	94	108	4
АИР132S4		7,5	8,6	15,1	400-0	24,5-42	73	96	129	5
АИР132M4		11	12,4	22,2	450-0	30-46	60	97	143	6
АИР160S4	3000	15	18,8	29	510-0	26-44,5	52	97	214	7
АИР112M2		7,5	8,6	14,7	1300-0	9-31	68	109	107	1
АИР132M2		11	13,8	21,1	1000-0	24-41	73	108	136	2
АИР160S2		15	19	30	1170-0	28,5-49,5	75	108	204	3
АИР160M2		18,5	23,1	35	1200-0	33-56	77	109	218	4
АИР180S2		22	27,5	41,5	1280-0	36-62	79	109	248	5
АИР180M2	30	37,5	55,4	1300-0	41-71,5	76	108	268	6	

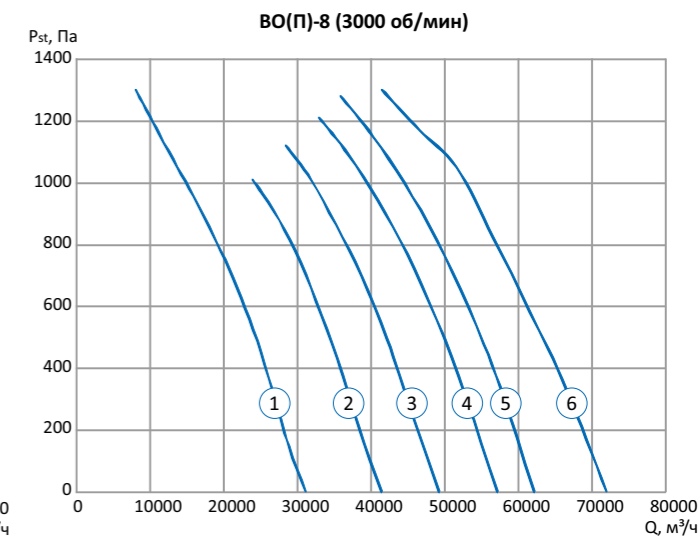
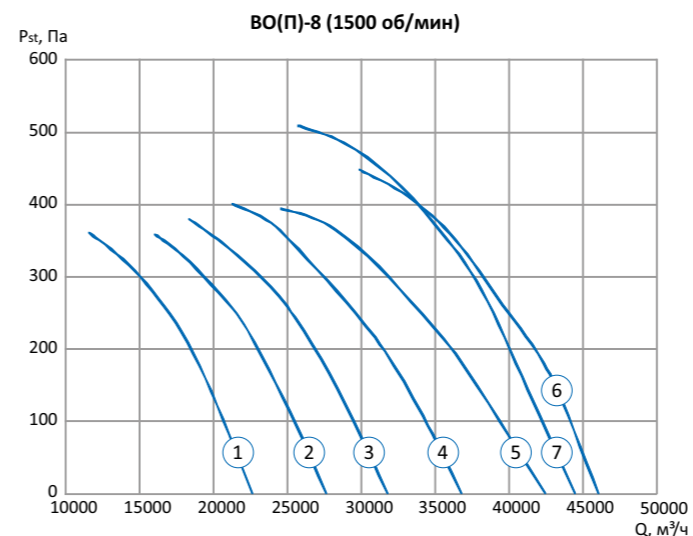

ВО(П)-9

Электродвигатель					Статическое давление, Па	Производительность, тыс. м³/час	КПД, %	Звуковая мощность, дБ (А)	Масса, кг	Обозначение на графике
Тип	Частота вращения, об/мин	Номинальная мощность, кВт	Потребляемая мощность, кВт	Ток, А						
АИР100L4	1500	4	4,7	8,5	330-0	20-40	75	94	69	1
АИР112M4		5,5	6,4	11,3	380-0	23-45,5	76	95	116	2
АИР132S4		7,5	8,6	15,1	440-0	31,5-48,5	76	97	138	3
АИР132M4		11	12,4	22,2	460-0	36-55	71	101	154	4
АИР160S4		15	18,8	29	500-0	31,5-62	67	99	223	5
АИР160M4		18,5	23,1	35	560-0	29-66	63	100	241	6

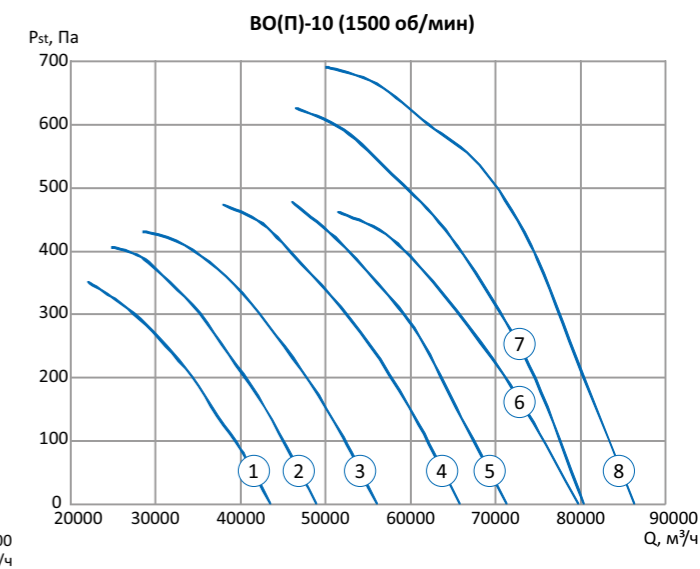
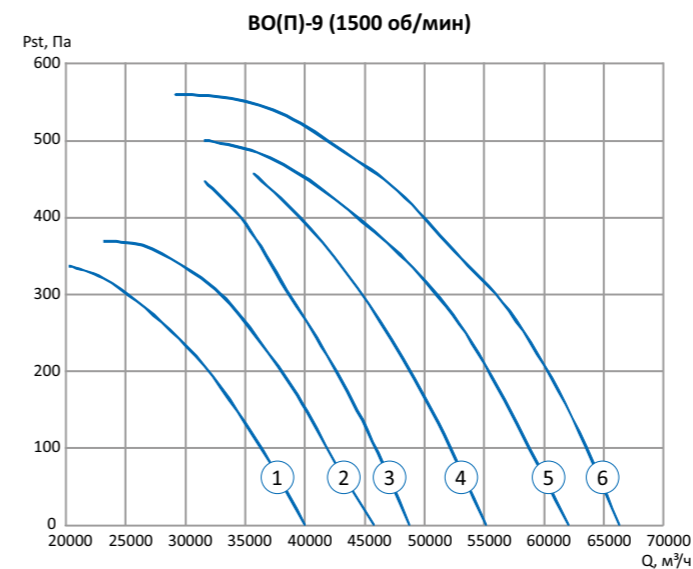

ВО(П)-10

Электродвигатель					Статическое давление, Па	Производительность, тыс. м³/час	КПД, %	Звуковая мощность, дБ (А)	Масса, кг	Обозначение на графике
Тип	Частота вращения, об/мин	Номинальная мощность, кВт	Потребляемая мощность, кВт	Ток, А						
АИР100L4	1500	4	4,7	8,5	350-0	22-42,5	69	99	74	1
АИР112M4		5,5	6,4	11,3	410-0	25-49	74	103	123	2
АИР132S4		7,5	8,6	15,1	430-0	29-55,5	75	102	144	3
АИР132M4		11	12,4	22,2	470-0	38,5-65	71	105	158	4
АИР160S4		15	18,8	29	480-0	45,5-71	73	105	238	5
АИР160M4		18,5	23,1	35	460-0	51,5-80	71	103	255	6
АИР180S4		22	27,5	42,5	620-0	46-80,5	62	103	281	7
АИР180M4		30	37,5	57	690-0	50-86	60	104	302	8

ВО(П)-11,2

Электродвигатель					Статическое давление, Па	Производительность, тыс. м³/час	КПД, %	Звуковая мощность, дБ (А)	Масса, кг	Обозначение на графике
Тип	Частота вращения, об/мин	Номинальная мощность, кВт	Потребляемая мощность, кВт	Ток, А						
АИР112М4	1500	5,5	6,4	11,3	400-0	24-53	68	101	133	1
АИР132S4		7,5	8,6	15,1	590-0	22-62	71	105	154	2
АИР132М4		11	12,4	22,2	680-0	27-61,5	68	104	169	3
АИР160S4		15	18,8	29	670-0	38-74,5	68	107	252	4
АИР160М4		18,5	23,1	35	680-0	41-81	69	105	269	5
АИР180S4		22	27,5	42,5	670-0	51-88,5	69	104	296	6
АИР180М4		30	37,5	57	720-0	69-115	68	107	317	7
АИР200М4		37	46,3	68,3	960-0	62-117,5	64	106	393	8

ВО(П)-12,5

Электродвигатель					Статическое давление, Па	Производительность, тыс. м³/час	КПД, %	Звуковая мощность, дБ (А)	Масса, кг	Обозначение на графике
Тип	Частота вращения, об/мин	Номинальная мощность, кВт	Потребляемая мощность, кВт	Ток, А						
АИР112МВ6	1000	4	4,9	7,4	240-0	26,5-60,5	76	98	145	1
АИР132S6		5,5	6,5	12,3	320-0	29,5-65,5	72	100	164	2
АИР132М6		7,5	8,8	16,5	380-0	35,5-70	73	103	181	3
АИР160S6		11	12,6	23	400-0	39,5-78	74	102	272	4
АИР160М6		15	16,9	31	520-0	38-87	69	103	302	5
АИР180М6		18,5	20,7	36,9	490-0	58-99	67	101	312	6
АИР132М4	1500	11	12,4	22,2	550-0	36-81	74	108	180	1
АИР160S4		15	18,8	29	580-0	40-90	75	107	269	2
АИР160М4		18,5	23,1	35	570-0	52-104	77	107	286	3
АИР180S4		22	27,5	42,5	850-0	50-99	73	112	307	4
АИР180М4		30	37,5	57	900-0	58-110	73	111	337	5
АИР200М4		37	46,3	68,3	920-0	60-118	74	111	387	6
АИР200L4		45	56,2	83,1	1120-0	63-126	69	110	422	7

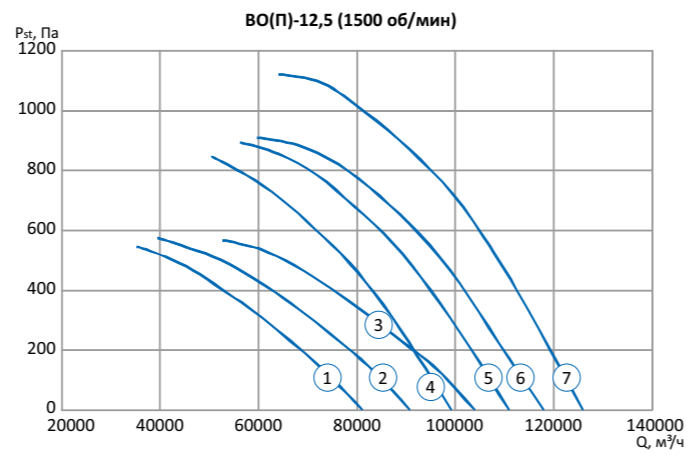
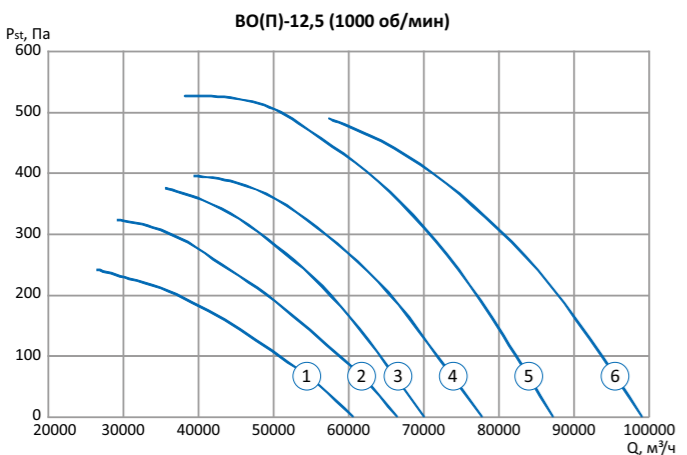
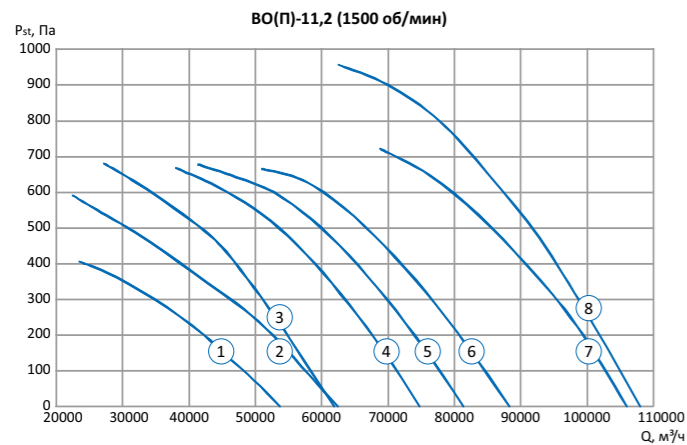

ВО(ПН)-8 Низкого давления

Электродвигатель					Статическое давление, Па	Производительность, тыс. м³/час	КПД, %	Звуковая мощность, дБ (А)	Масса, кг	Обозначение на графике
Тип	Частота вращения, об/мин	Номинальная мощность, кВт	Потребляемая мощность, кВт	Ток, А						
АИР90LB8	750	1,1	1,5	3	125-0	9,2-21	59	84	68	1
АИР100L8		1,5	2,2	4,6	140-0	14,2-21,8	55	84	73	2
АИР80A6	1000	0,75	1,1	2,3	125-0	10,5-20,5	78	83	51	1
АИР80B6		1,1	1,5	3,1	138-0	12-23	73	85	54	2
АИР90L6		1,5	2	4,1	125-0	14-27,5	73	87	56	3
АИР100L6		2,2	2,9	5,6	182-0	15-29	66	87	73	4
АИР112МА6		3	4,5	7,4	198-0	16,5-31	61	88	100	5
АИР112МВ6		4	5,9	9,6	190-0	18,5-32	52	92	113	6
АИР80А4	1500	1,1	1,5	2,9	190-0	11,5-22,5	74	89	50	1
АИР80В4		1,5	2,1	3,7	210-0	11,5-26	74	90	54	2
АИР90L4		2,2	3	5,3	300-0	14-27,5	77	93	55	3
АИР100S4		3	4	6,8	340-0	13,5-31	75	93	60	4
АИР100L4		4	5,3	8,8	330-0	20,5-35,5	74	95	76	5
АИР112М4		5,5	7,3	11,7	360-0	23-40	71	97	105	6

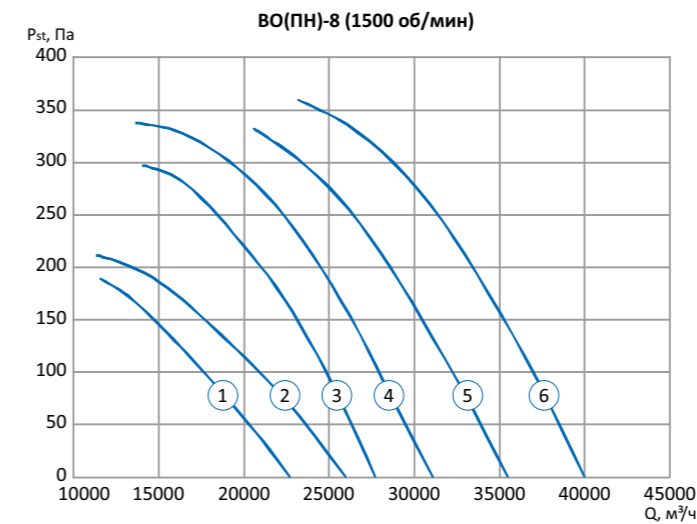
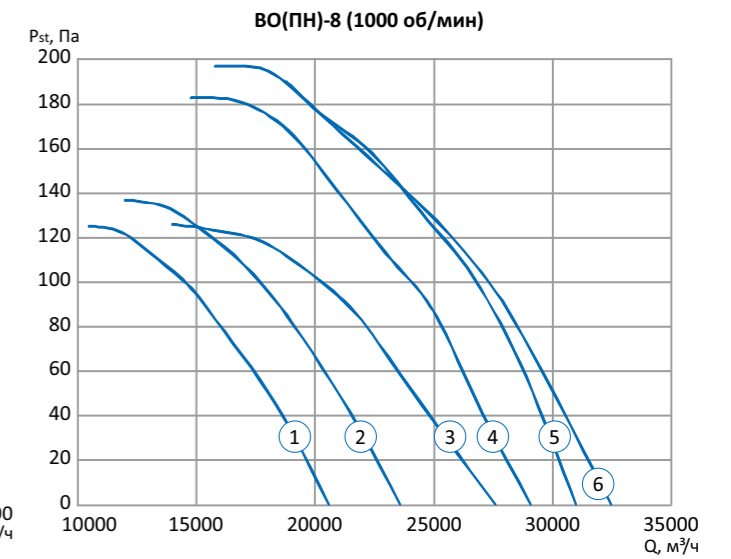
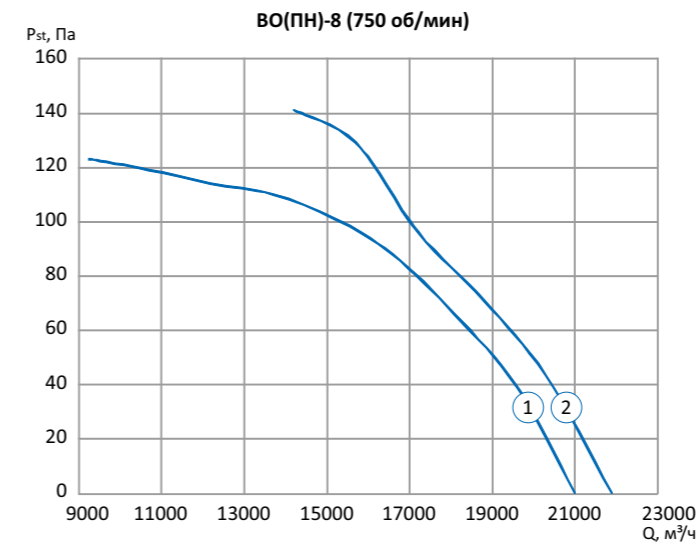

ВО(ПН)-9 Низкого давления

Электродвигатель					Статическое давление, Па	Производительность, тыс. м³/час	КПД, %	Звуковая мощность, дБ (А)	Масса, кг	Обозначение на графике
Тип	Частота вращения, об/мин	Номинальная мощность, кВт	Потребляемая мощность, кВт	Ток, А						
АИР90LB8	750	1,1	1,5	3	100-0	14-28	71	82	69	1
АИР100L8		1,5	2,2	4,6	119-0	15-30	67	82	72	2
АИР112МА8		2,2	3,5	6,3	122-0	18-33	62	84	114	3
АИР80В6	1000	1,1	1,5	3,1	130-0	16-25	75	84	57	1
АИР90L6		1,5	2	4,1	155-0	15-30	76	86	59	2
АИР100L6		2,2	2,9	5,6	155-0	20-35	75	88	74	3
АИР112МА6		3	4,5	7,4	210-0	18-37	67	88	108	4
АИР112МВ6		4	5,9	9,6	200-0	22-42	68	89	117	5
АИР132S6		5,5	8	12,9	340-0	21-41	69	90	123	6
АИР80А4	1500	1,1	1,5	2,9	190-0	11-25	71	92	52	1
АИР80В4		1,5	2,1	3,7	200-0	15-29	73	91	56	2
АИР90L4		2,2	3	5,3	230-0	15-34	75	92	57	3
АИР100S4		3	4	6,8	230-0	20-40	75	92	61	4
АИР100L4		4	5,3	8,8	210-0	26-45	75	92	77	5
АИР112М4		5,5	7,3	11,7	360-0	24-47	75	96	112	6

ВО(ПН)-9 (750 об/мин)

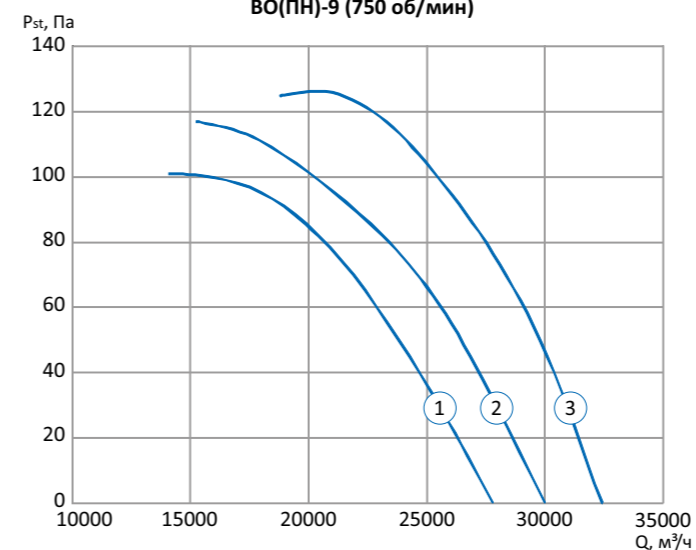

ВО(ПН)-9 (1000 об/мин)

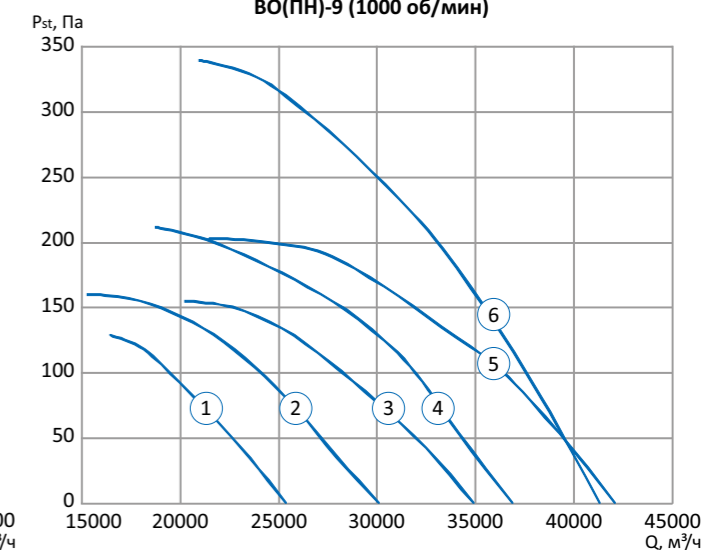

ВО(ПН)-9 (1500 об/мин)

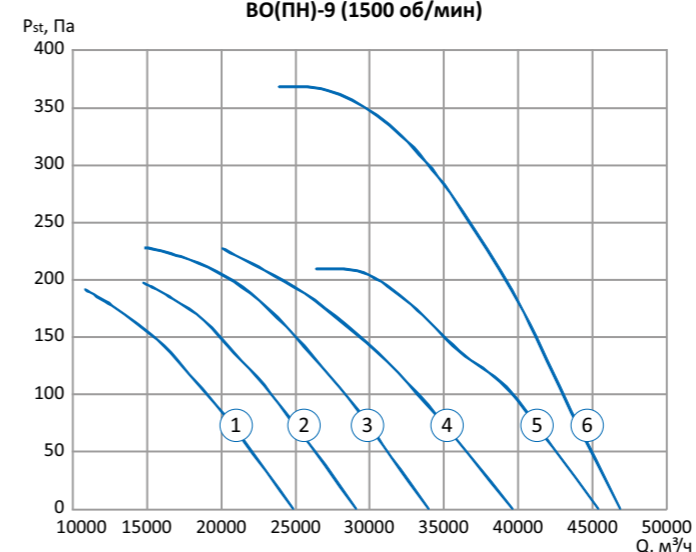

ВО(ПН)-10 (750 об/мин)

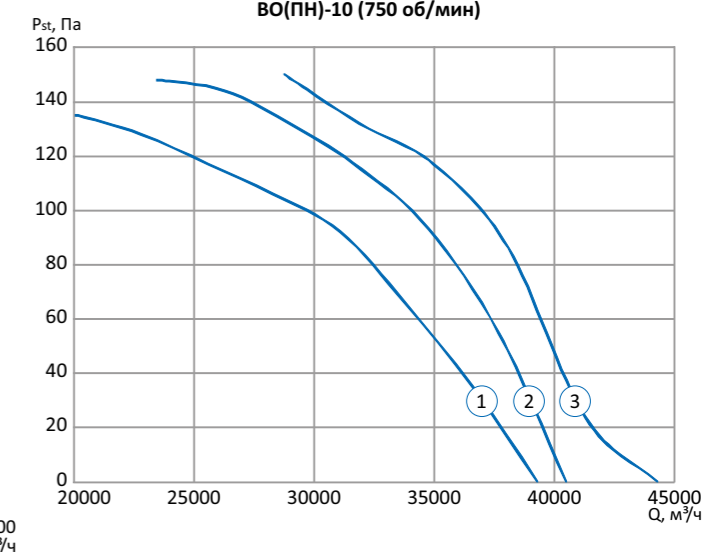

ВО(ПН)-10 Низкого давления

Электродвигатель					Статическое давление, Па	Производительность, тыс. м³/час	КПД, %	Звуковая мощность, дБ (А)	Масса, кг	Обозначение на графике
Тип	Частота вращения, об/мин	Номинальная мощность, кВт	Потребляемая мощность, кВт	Ток, А						
АИР112МА8	750	2,2	3,5	6,3	135-0	20-39	68	86	120	1
АИР112МВ8		3	4,3	7,8	150-0	23,5-40,5	64	88	128	2
АИР132S8		4	5,7	10,5	150-0	28,5-44	63	88	146	3
АИР90L6	1000	1,5	2	4,1	160-0	16,5-32	74	94	63	1
АИР100L6		2,2	2,9	5,6	180-0	20-39,5	76	92	78	2
АИР112МА6		3	4,5	7,4	200-0	20-45,5	69	92	115	3
АИР112МВ6		4	5,9	9,6	200-0	27,5-47,5	73	95	126	4
АИР132S6		5,5	8	12,9	240-0	27,5-54	69	94	130	5
АИР132М6		7,5	10,7	16,5	260-0	32,5-57	64	94	136	6
АИР80В4	1500	1,5	2,1	3,7	210-0	13,5-30	66	96	60	1
АИР90L4		2,2	3	5,3	240-0	16-36,5	72	95	61	2
АИР100S4		3	4	6,8	230-0	23-45	75	99	65	3
АИР100L4		4	5,3	8,8	230-0	25,5-50	74	98	81	4
АИР112М4		5,5	7,3	11,7	360-0	27-53	72	102	119	5

ВО(ПН)-10 (1000 об/мин)

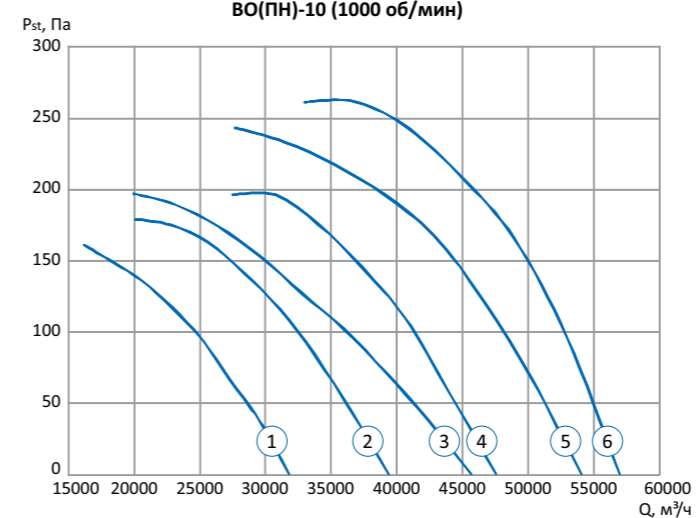

ВО(ПН)-10 (1500 об/мин)

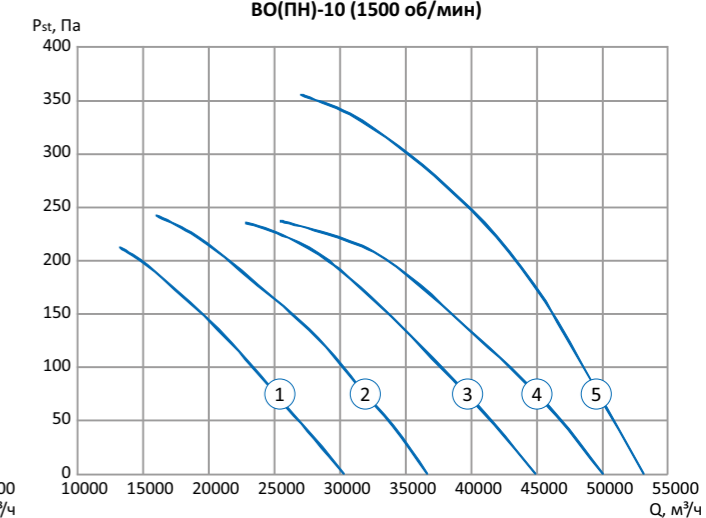

ВО(ПН)-11,2 Низкого давления

Электродвигатель					Статическое давление, Па	Производительность, тыс. м³/час	КПД, %	Звуковая мощность, дБ (А)	Масса, кг	Обозначение на графике
Тип	Частота вращения, об/мин	Номинальная мощность, кВт	Потребляемая мощность, кВт	Ток, А						
АИР112МВ8	750	3	4,3	7,8	170-0	24-47	69	93	139	1
АИР132S8		4	5,7	10,5	200-0	30-51,5	65	91	155	2
АИР132М8		5,5	7,9	13,6	205-0	35-60	63	95	175	3
АИР160S8		7,5	10,7	18	245-0	41-63	57	94	259	4
АИР100L6	1000	2,2	3,1	5,6	175-0	21,5-44	74	94	86	1
АИР112МА6		3	4,3	7,4	265-0	20,5-46	75	95	127	2
АИР112МВ6		4	5,3	9,1	280-0	30,5-52,5	70	93	136	3
АИР132S6		5,5	7,3	12,3	200-0	43,5-60	70	96	142	4
АИР132М6		7,5	10,7	16,5	280-0	35-69	65	96	145	5
АИР160S6	11	15,7	23	300-0	45-78	67	100	253	6	
АИР90L4	1500	2,2	3	5,3	320-0	0,5-35	56	98	69	1
АИР100S4		3	4	6,8	350-0	0,5-39,5	61	107	73	2
АИР100L4		4	5,3	8,8	335-0	17,5-50	64	105	89	3
АИР112М4		5,5	7,3	11,7	235-0	27-62	68	99	129	4

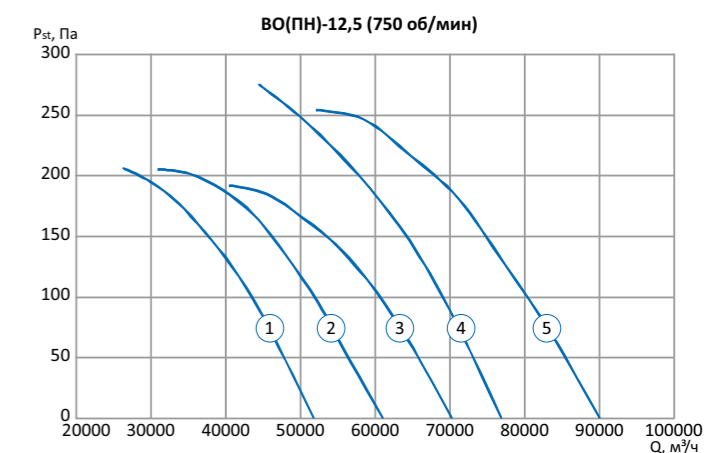
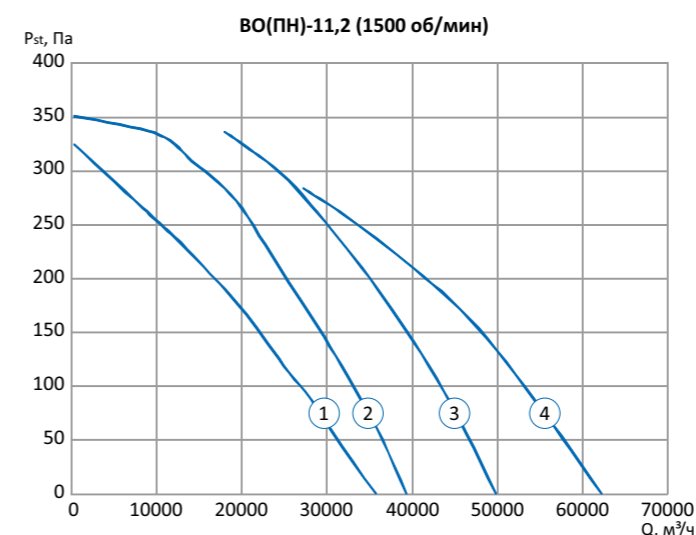
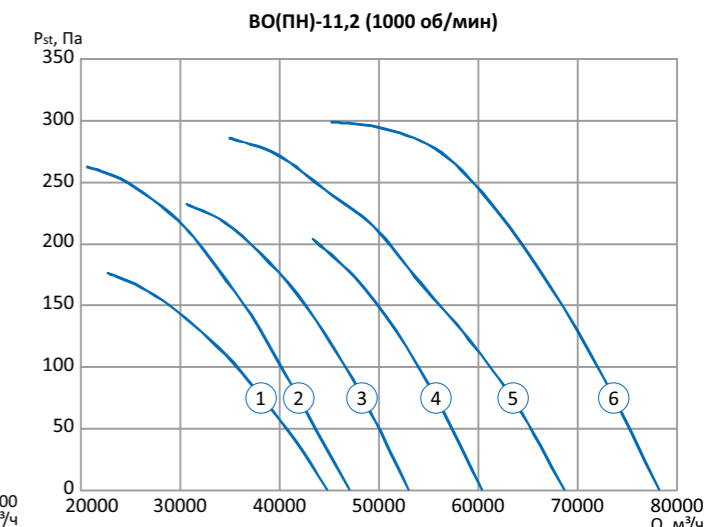
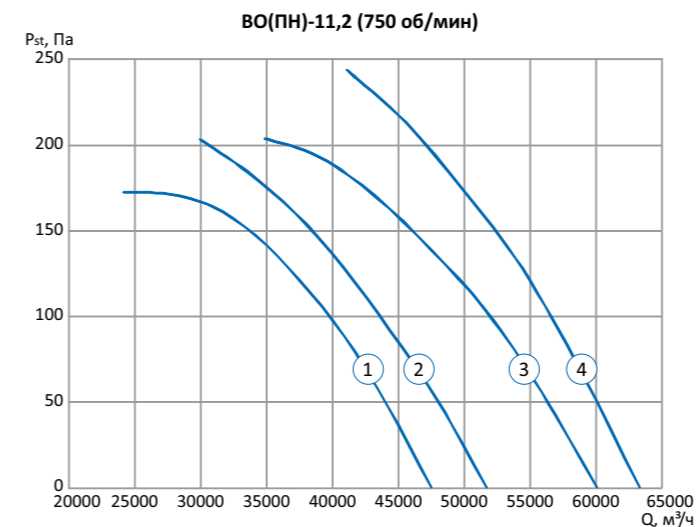

ВО(ПН)-12,5 Низкого давления

Электродвигатель					Статическое давление, Па	Производительность, тыс. м³/час	КПД, %	Звуковая мощность, дБ (А)	Масса, кг	Обозначение на графике
Тип	Частота вращения, об/мин	Номинальная мощность, кВт	Потребляемая мощность, кВт	Ток, А						
АИР112МВ8	750	3	4,3	7,8	205-0	26,5-51,5	73	96	153	1
АИР132S8		4	5,7	10,5	205-0	31-61	74	93	170	2
АИР132М8		5,5	7,9	13,6	190-0	40,5-70	72	94	189	3
АИР160S8		7,5	10,7	18	275-0	45-76,5	68	96	270	4
АИР160М8		11	15,7	26	255-0	52-90	64	96	295	5
АИР112МВ6	1000	4	5,7	12,9	230-0	30,5-60	76	97	197	1
АИР132S6		5,5	7,9	16,5	350-0	30,5-60	71	103	156	2
АИР132М6		7,5	10,7	16,5	240-0	40,5-81	72	98	161	3
АИР160S6		11	15,7	23	390-0	45-87	68	102	272	4
АИР160М6		15	21,4	31	520-0	45,5-90	69	103	302	5
АИР180М6	18,5	26,4	36,9	490-0	59-102	66	102	312	6	
АИР112М4	1500	5,5	7,9	11,7	450-0	28-63	70	109	142	1
АИР132S4		7,5	10,7	15,1	340-0	43,5-68	72	110	149	2
АИР132М4		11	15,7	22,2	380-0	42-82	64	102	187	3

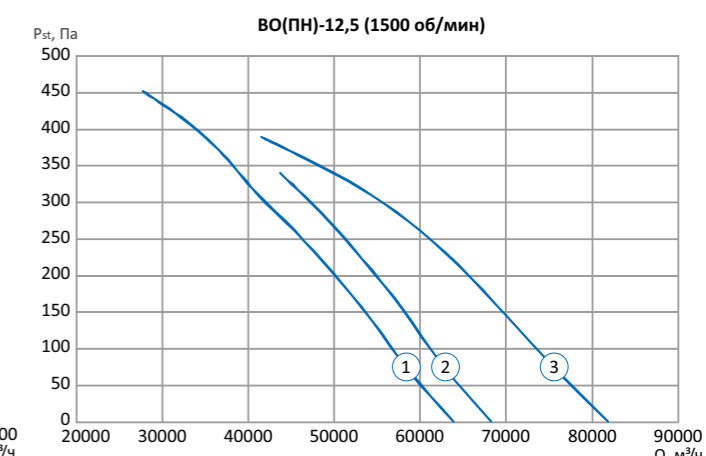
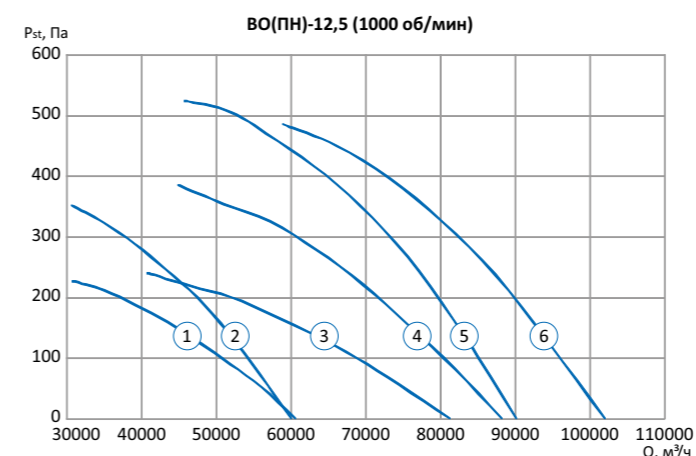

ВЕНТИЛЯТОР ОСЕВОЙ ОБЩЕПРОМЫШЛЕННЫЙ ВО(Н)

Общие сведения

- Вентиляторы низкого и среднего давления
- Рабочее колесо с регулируемым углом установки лопаток
- параметры питающей сети 380 В/50 Гц
- класс защиты электродвигателя IP54

Назначение

- системы вентиляции и воздушного отопления производственных, общественных и жилых зданий
- сельскохозяйственное производство
- технологические установки: перемещение воздуха или невзрывоопасных газопаровоздушных сред с температурой не выше 80 °С, с содержанием пыли и других твёрдых примесей не более 10 мг/м³, не содержащих липких веществ и волокнистых материалов.

Варианты изготовления

Вентилятор состоит из рабочего колеса, закрепленного на валу электродвигателя и цилиндрического корпуса с защитной решеткой. Детали вентилятора изготовлены из оцинкованной стали или углеродистой стали с полимерным покрытием, втулка рабочего колеса - из алюминия, лопасти - из усиленного стекловолокном полиамида (РАG).

Возможно изготовление на опорах.

Условия эксплуатации

Климатическое исполнение вентиляторов У1 по ГОСТ 15150-69 (температура окружающей среды от -40 °С до +40 °С).

ГАБАРИТНО-ПРИСОЕДИНИТЕЛЬНЫЕ РАЗМЕРЫ ВО(Н)

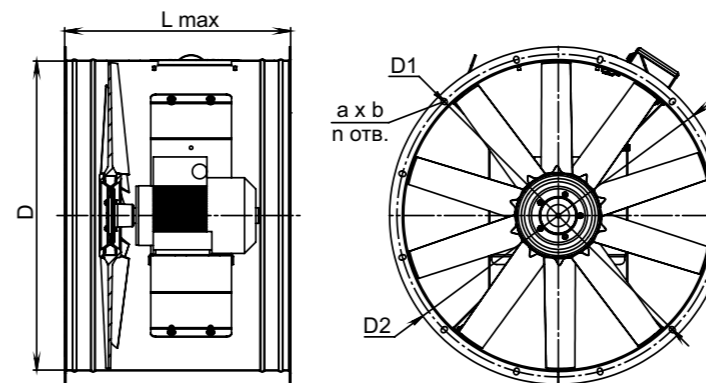

Модель вентилятора	Размеры, мм					
	D	D1	D2	n	a x b	L max
ВО(Н)-4	400	430	460	8	7x14	515
ВО(Н)-4,5	450	480	510	10	7x14	545
ВО(Н)-5	500	530	560	12	7x14	605
ВО(Н)-5,6	560	590	620	10	7x14	705
ВО(Н)-6,3	630	660	690	12	7x14	625
ВО(Н)-7,1	710	740	770	12	7x14	865
ВО(Н)-8	800	835	860	16	9x14	675
ВО(Н)-9	900	940	960	16	9x14	835
ВО(Н)-10	1000	1040	1060	16	9x14	875
ВО(Н)-11,2	1120	1160	1190	16	9x14	975
ВО(Н)-12,5	1250	1290	1320	24	9x14	975

ЭЛЕКТРИЧЕСКАЯ СХЕМА

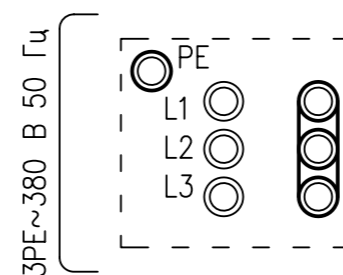

ВО(Н)-4

Электродвигатель					Полное давление, Па	Производительность, тыс. м³/час	КПД, %	Звуковая мощность, дБ (А)	Масса, кг	Обозначение на графике
Тип	Частота вращения, об/мин	Номинальная мощность, кВт	Потребляемая мощность, кВт	Ток, А						
AIP56B4	1500	0,18	0,28	0,65	85-20	1,2-2,6	53	73	18	1
					90-30	1,6-3,1	51	73		2
					90-35	1,7-3,9	49	74		3
					130-45	2,2-3,8	49	75		4
AIP63B2	3000	0,55	0,73	1,31	350-80	2,1-5	52	88	20	1
AIP71A2		0,75	0,96	1,75	450-110	2,1-6	52	89	22	2
AIP71B2		1,1	1,39	2,55	420-170	3,2-7,2	49	90	24	3
AIP80A2		1,5	1,85	3,3	600-180	4,5-7,6	50	92	27	4
AIP80B2		2,2	2,72	4,8	600-280	6,2-9,6	50	92	30	5

ВО(Н)-4,5

Электродвигатель					Полное давление, Па	Производительность, тыс. м³/час	КПД, %	Звуковая мощность, дБ (А)	Масса, кг	Обозначение на графике				
Тип	Частота вращения, об/мин	Номинальная мощность, кВт	Потребляемая мощность, кВт	Ток, А										
AIP56B4	1500	0,18	0,28	0,65	100-35	2,1-4,1	60	74	20	1				
					110-45	2,5-4,8	60	74		2				
					115-55	2,7-5,7	58	75		3				
					165-55	3-5,7	59	78		4				
					AIP63B4	0,37	0,55	1,2		170-60	3,3-5,6	59	78	5
										175-70	3,5-6,1	59	79	6
										175-80	3,7-6,4	58	79	7
										175-90	3,9-6,7	56	78	8
AIP71B2	3000	1,1	1,39	2,55	450-150	4,5-8,9	60	91	25	1				
AIP80A2		1,5	1,85	3,3	520-210	5,4-10,4	60	91	28	2				
AIP80B2		2,2	2,72	4,8	540-230	5,7-11	59	92	31	3				
AIP90L2	3000	3	3,55	6,1	760-240	6,5-11,2	59	94	30	4				
					780-290	7-12	59	94		5				
					800-310	7,5-13	59	94		6				
AIP100S2	4	4,69	7,9	800-360	8-13,7	58	95	44	7					
					800-400	8,3-14,5	57	95		8				

ВО(Н)-5

Электродвигатель					Полное давление, Па	Производительность, тыс. м³/час	КПД, %	Звуковая мощность, дБ (А)	Масса, кг	Обозначение на графике	
Тип	Частота вращения, об/мин	Номинальная мощность, кВт	Потребляемая мощность, кВт	Ток, А							
AIP63B6	1000	0,25	0,42	1,04	78-26	2,6-4,6	61	73	23	1	
					80-30	2,8-4,8	61	72		2	
					84-35	3,1-5,3	61	73		3	
					82-39	3,2-5,5	60	72		4	
					82-43	3,8-5,8	59	73		5	
AIP63A4	1500	0,25	0,37	0,83	128-52	3,3-6,4	62	76	24	1	
AIP63B4		0,37	0,55	1,2	180-55	3,9-6,6	62	84		2	
AIP71A4	1500	0,5	0,77	1,61	190-65	4,1-7,1	62	84	26	3	
					195-75	4,5-7,6	61	84		4	
					205-85	4,8-8,2	61	83		5	
AIP71B4	1500	0,75	1	1,9	200-110	6,1-9,4	58	82	27	6	
205-125					6,5-10	56	85	7			
AIP80B2	3000	2,2	2,72	4,8	590-250	7-14	62	91	33	1	
AIP90L2		3	3,55	6,1	780-220	7,8-13,2	63	100		39	2
AIP100S2		4	4,69	7,9	840-280	8,5-15	62	99		46	3
AIP100L2	3000	5,5	6,25	10,7	870-320	9,3-16	61	97	51	4	
					900-380	10-17,1	61	98		5	
AIP112M2	7,5	8,57	14,7	900-580	15,5-21,5	56	102	61	7		

ВО(Н) - 4 (1500 об/мин)

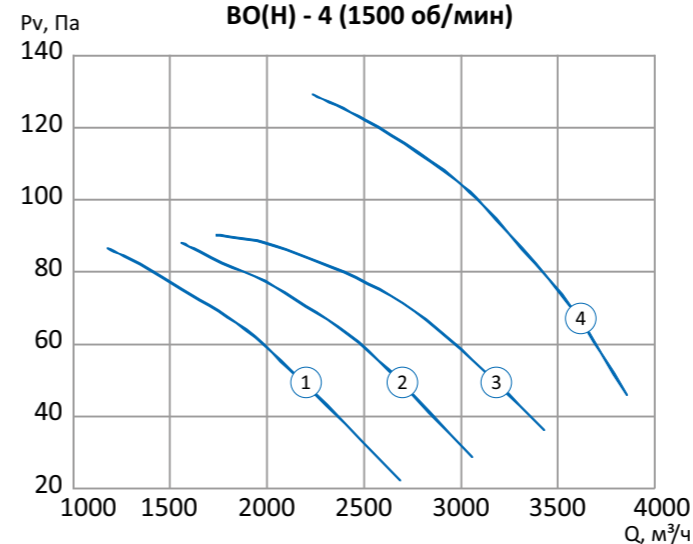

ВО(Н) - 4 (3000 об/мин)

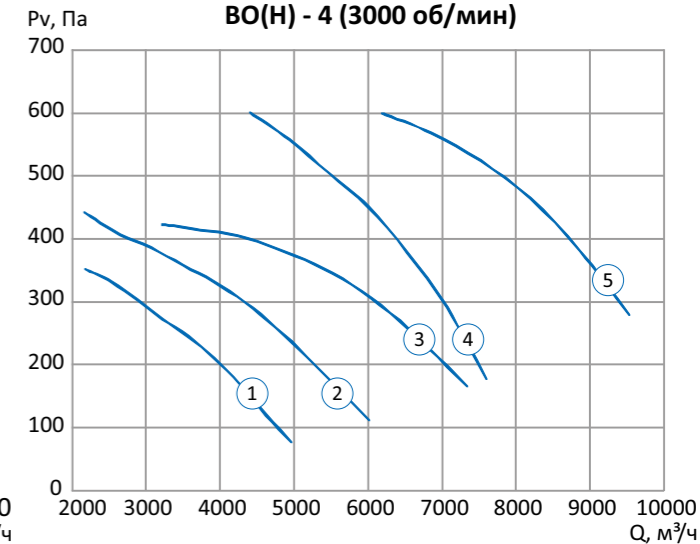

ВО(Н) - 4,5 (1500 об/мин)

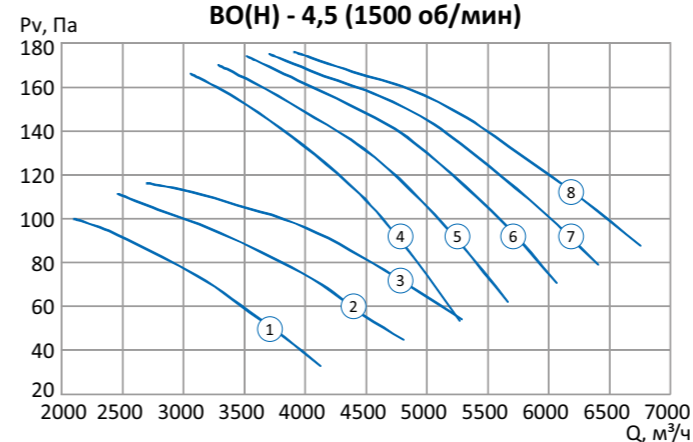

ВО(Н) - 4,5 (3000 об/мин)

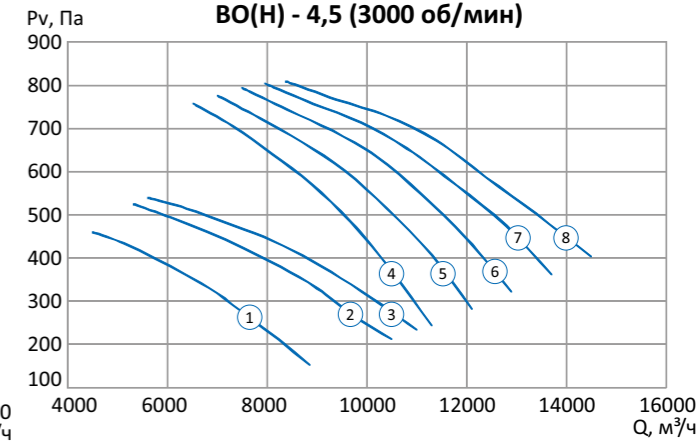

ВО(Н) - 5 (1000 об/мин)

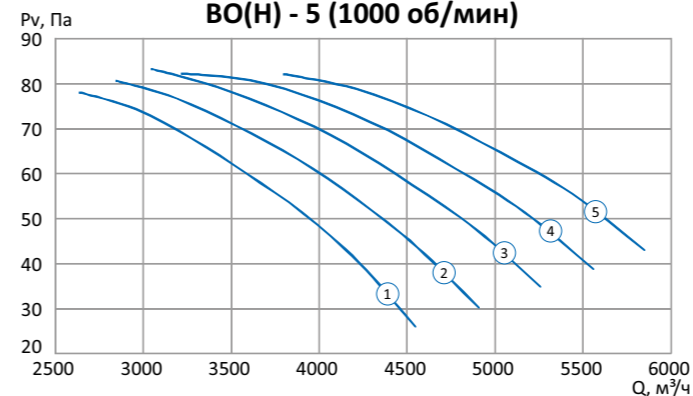

ВО(Н) - 5 (1500 об/мин)

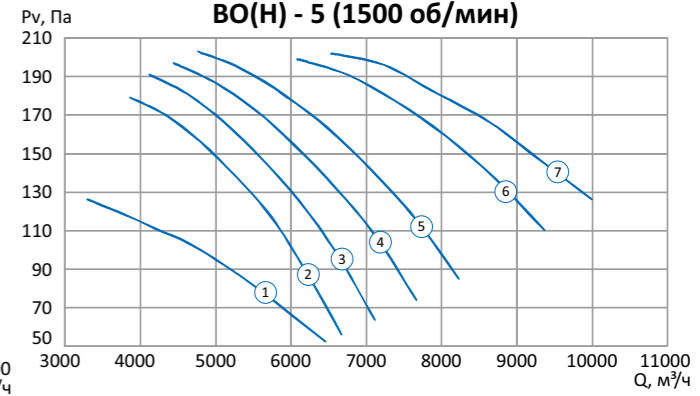

ВО(Н) - 5 (3000 об/мин)

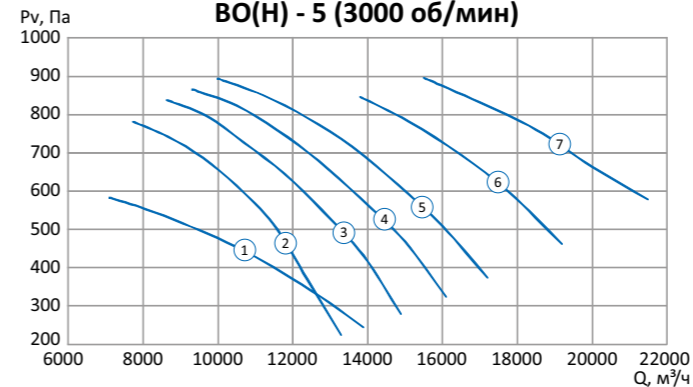

ВО(Н)-5,6

Электродвигатель					Полное давление, Па	Производительность, тыс. м³/час	КПД, %	Звуковая мощность, дБ (А)	Масса, кг	Обозначение на графике	
Тип	Частота вращения, об/мин	Номинальная мощность, кВт	Потребляемая мощность, кВт	Ток, А							
АИР63В6	1000	0,25	0,42	1,04	98-43	4,3-7,4	65	74	24	1	
					97-50	4,5-7,8	64	76		2	
					115-41	4,2-7,2	61	75	25	3	
АИР71А6		0,37	0,57	1,31	1,31	118-51	4,6-8	61	75	29	4
						119-57	4,8-8,5	61	75		5
						121-64	5,2-8,9	61	77		6
АИР71В6		0,55	0,8	1,74	1,74	122-68	6-9,2	60	77	30	7
						127-77	7-9,8	60	78		8
						117-95	8,6-10,9	53	78		9
АИР63В4	1500	0,37	0,55	1,2	150-70	4,7-9	66	81	25	1	
АИР71А4					0,55	0,77	1,61	155-75		5-9,8	65
АИР71В4		0,75	1	1,9				155-90	6,2-10,6	62	83
АИР80А4					1,1	1,47	2,75	230-90	6,2-10,6	65	83
		240-105	6,5-11,4	65				83	5		
АИР80В4		1,5	1,92	3,52	3,52	250-130	8,2-12,8	64	86	34	6
						255-150	8,8-13,5	63	87		7
АИР90L4		2,2	2,72	5	5	300-150	8,8-13,6	61	86	43	8
						305-160	9,1-14,2	61	88		9
						315-180	9,6-14,9	61	88		10
АИР100S2		3000	4	4,69	7,9	330-200	11,5-15,9	60	89	49	11
						300-215	11,9-16,5	55	88		12
	700-300					8-19	66	98	55		1
700-350	8,5-20,5		65	98	2						
710-380	11-22		64	99	3						
АИР100L2	5,5		6,25	10,7	10,7	880-360	8,5-21	66	98	55	4
АИР112М2	7,5		8,57	14,7	14,7	1000-380	11-22	66	100	67	5
						1030-420	12-23	65	100		6
						1100-490	14-24,5	65	100		7
АИР132М2	11	13,8	21,1	21,1	1090-550	15-26	64	102	88	8	
					1290-600	16-27	61	101		89	9

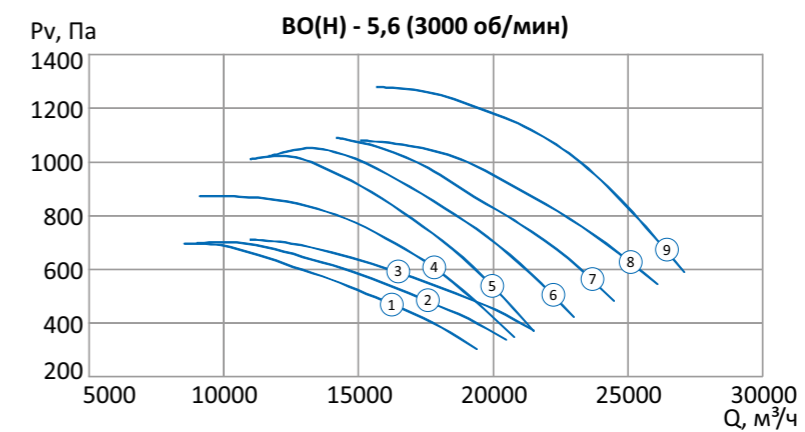
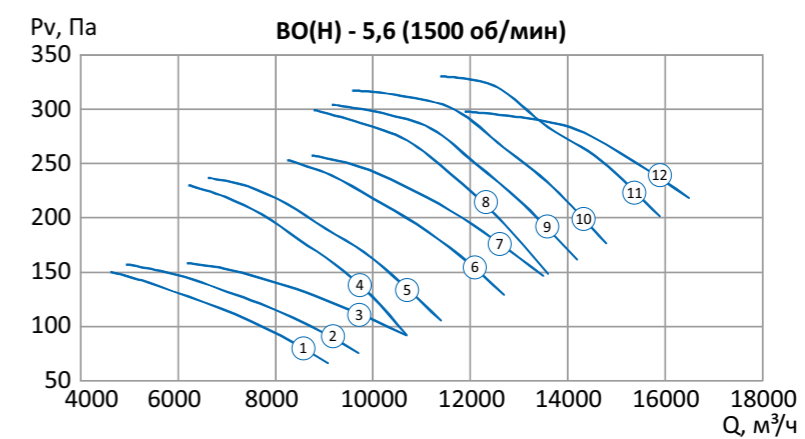
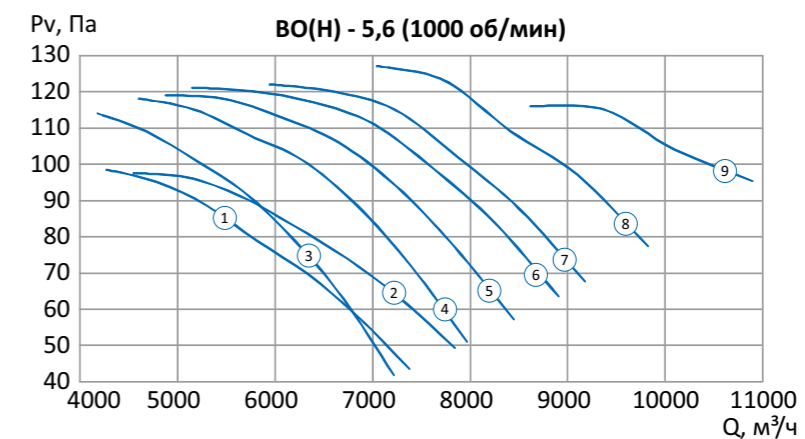

ВО(Н)-6,3

Электродвигатель					Полное давление, Па	Производительность, тыс. м³/час	КПД, %	Звуковая мощность, дБ (А)	Масса, кг	Обозначение на графике
Тип	Частота вращения, об/мин	Номинальная мощность, кВт	Потребляемая мощность, кВт	Ток, А						
АИР71А6	1000	0,37	0,57	1,31	119-57	5,5-10,4	70	76	32	1
АИР71В6		0,55	0,8	1,74	120-61	6,5-11,1	69	78	33	2
					105-75	7,9-12,1	66	80		3
					115-81	9,1-12,9	63	80		4
АИР80А6		0,75	1,07	2,26	155-95	8-13,8	69	80	36	5
					157-109	10,6-14,6	70	82		6
АИР80В6		1,1	1,49	3,05	158-118	11-15,1	58	82	40	7
АИР63В4	1500	0,37	0,55	1,2	160-55	3,9-10,8	70	80	29	1
АИР71А4		0,55	0,77	1,61	180-75	4,2-12,1	70	81	31	2
АИР71В4		0,75	1	1,9	175-90	6,9-13,3	69	83	32	3
					180-110	8,6-14,9	67	87		4
АИР80А4		1,1	1,47	2,75	275-100	7,2-14,2	71	86	35	5
					280-115	8-15,5	71	86		6
АИР80В4		1,5	1,92	3,52	300-140	8,6-16,8	70	86	37	7
					305-160	9,5-18,1	68	88		8
АИР90Л4		2,2	2,72	5	275-190	14,1-19,8	66	88	46	9
					285-215	14,9-20,8	63	91		10
					300-230	15,4-21,2	61	93		11
					375-200	11,5-20	67	89		47
АИР100С4		3	3,66	6,7	375-230	12,5-21,3	69	91	52	13
					380-270	16,6-23	70	92		14
АИР100С2	3000	4	4,69	7,9	750-250	8-23	70	96	54	1
		770-300	8,5-24	70	97	2				
АИР100Л2		5,5	6,25	10,7	800-380	12-27	70	97	60	3
АИР112М2		7,5	8,57	14,7	810-440	15-29	68	100	69	4
					810-520	18-32	66	103		5
АИР132М2		11	13,8	21,1	1200-450	15,5-30	71	101	89	6
					1250-525	16,5-32,5	71	103		7
					1300-600	18-35	70	103		8

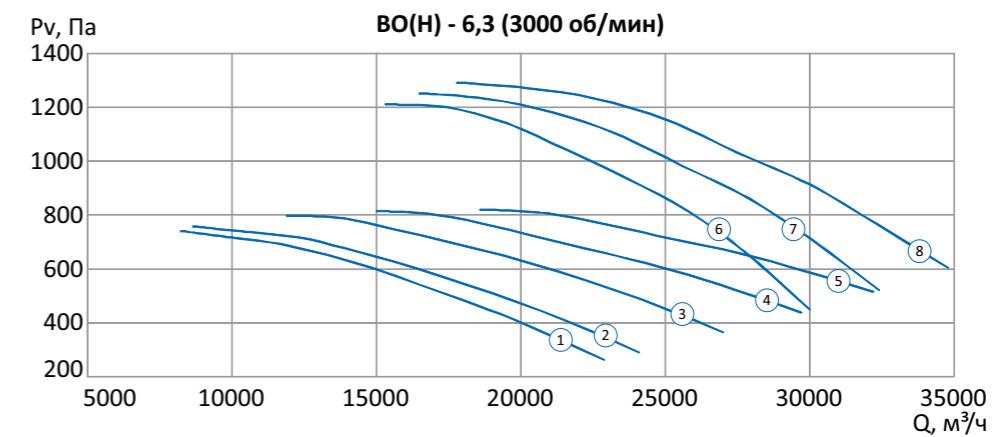
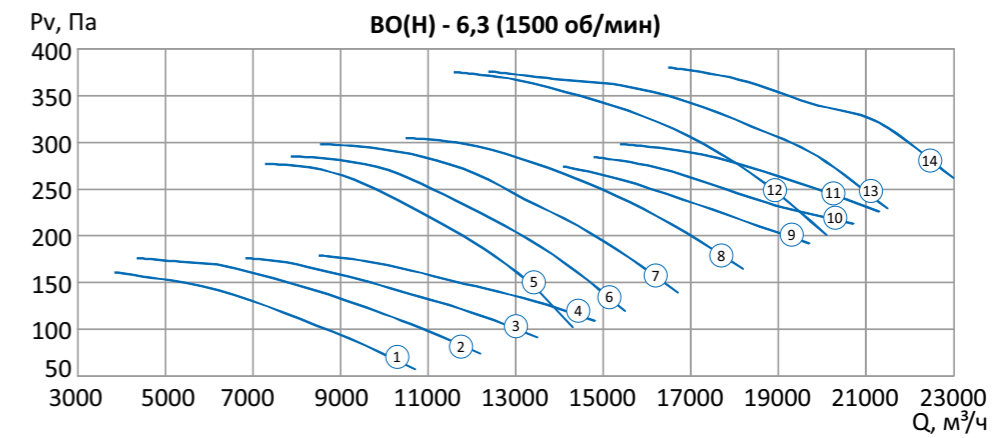
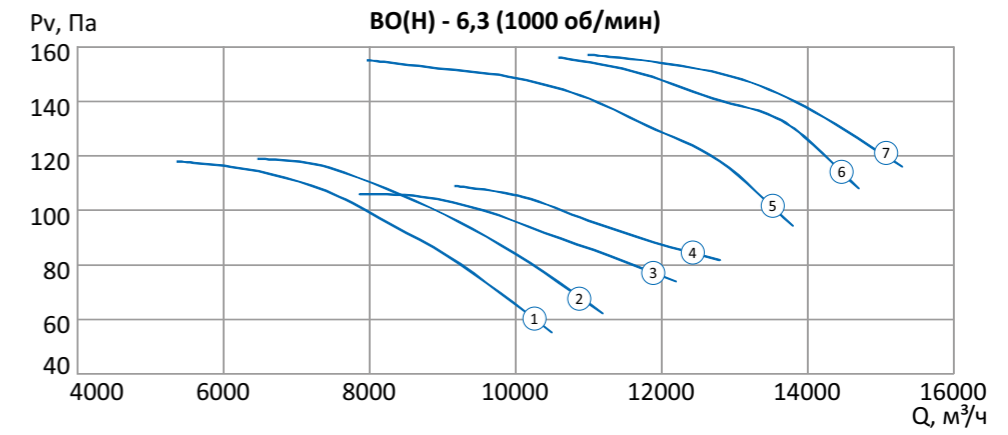

ВО(Н)-7,1

Электродвигатель					Полное давление, Па	Производительность, тыс. м³/час	КПД, %	Звуковая мощность, дБ (А)	Масса, кг	Обозначение на графике
Тип	Частота вращения, об/мин	Номинальная мощность, кВт	Потребляемая мощность, кВт	Ток, А						
АИР71А6	1000	0,37	0,57	1,31	82-57	7,9-13,5	70	80	34	1
АИР71В6		0,55	0,8	1,74	120-50	7,4-13,5	72	84	35	2
					129-59	8-13,8	73	82		3
					132-70	8,8-15	72	83		4
АИР80А6		0,75	1,07	2,26	160-73	9-15,2	72	81	38	5
					165-82	9,3-16,2	73	81		6
АИР80В6		1,1	1,49	3,05	170-90	9,8-16,9	73	81	42	7
					171-95	10,1-17,5	73	81		8
					173-105	10,6-18,5	73	82		9
АИР90L6		1,5	1,97	4,1	190-120	11,4-19,8	73	84	51	10
					193-140	12,3-21,2	72	85		11
АИР71В4	1500	0,75	1	1,9	180-95	6,5-17,5	79	86	35	1
АИР80А4		1,1	1,47	2,75	205-130	10,5-20,5	72	88	37	2
АИР80В4		1,5	1,92	3,52	305-130	10,5-20,5	72	92	39	3
АИР90L4		2,2	2,72	5	320-140	11-21	73	94	50	4
					340-160	13-23	73	92		5
					400-160	12-23	72	92		51
АИР100S4		3	3,66	6,7	400-180	14-24,5	72	91	56	7
					400-215	17-26,5	73	91		8
АИР100L4		4	4,71	8,5	420-235	16-27,5	73	91	62	9
					435-255	17,5-29,5	73	93		10
					450-320	18,5-32	72	94		11
АИР112М4	5,5	6,43	11,3	470-330	21,5-32,5	62	95	72	12	
АИР100L2	3000	5,5	6,25	10,7	800-390	12,5-35	82	101	63	1
АИР112М2		7,5	8,57	14,7	830-450	13,5-38,5	78	104	72	2
АИР132М2		11	13,8	21,1	900-600	25,5-44	71	106	92	3
АИР160S2		15	19	30	1220-650	26,5-46	72	106	165	4
					1250-750	32-49	72	107		5
АИР160М2		18,5	23,1	35	1300-800	33-51	71	108	174	6

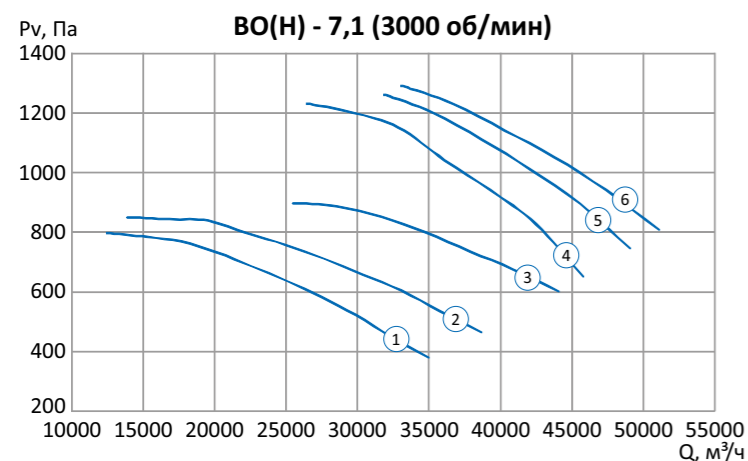
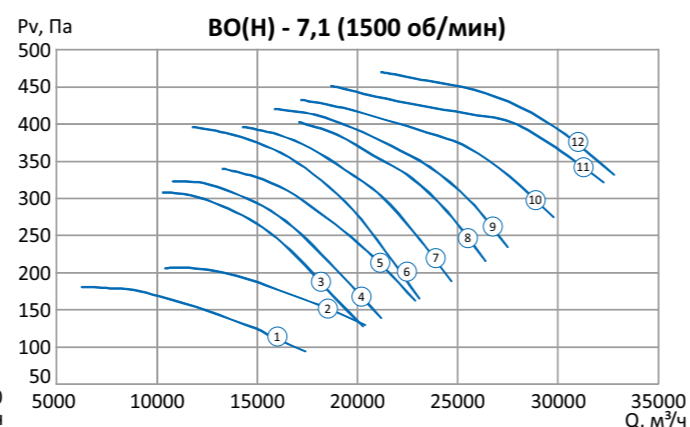
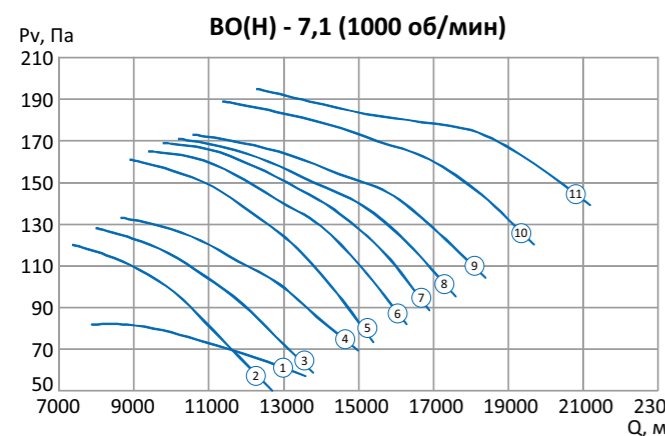

ВО(Н)-8

Электродвигатель					Полное давление, Па	Производительность, тыс. м³/час	КПД, %	Звуковая мощность, дБ (А)	Масса, кг	Обозначение на графике
Тип	Частота вращения, об/мин	Номинальная мощность, кВт	Потребляемая мощность, кВт	Ток, А						
АИР90LB8	750	1,1	1,5	3	125-82	13,5-20,8	73	82	59	1
					129-98	14,5-22,7	73	82		2
АИР100L8		1,5	2,2	4,6	132-96	17,7-22,2	68	81	64	3
АИР71А6		0,37	0,57	1,31	80-49	6,5-15	74	82	46	1
АИР71В6					85-60	7,5-17	74	82		2
АИР80А6					130-50	8-15,5	72	86		3
АИР80В6		0,75	1,07	2,26	160-55	9,5-16,5	71	85	50	4
					170-65	11-18,5	71	85		5
АИР90L6		1,1	1,5	3,1	180-80	11,5-20	71	86	54	6
					205-100	13-22,5	72	86		7
					215-115	14-24	73	85		8
АИР100L6	2,2	2,9	5,6	215-120	14,5-25	73	86	66	9	
				220-190	17,5-27,5	73	86		10	
АИР112МА6	3	4,5	7,4	225-170	19-29,5	73	88	94	11	
				235-170	23,5-29,9	68	88		12	
АИР80В4	1,5	2,1	3,7	235-180	26-31	66	88	51	13	
				210-110	10,5-24	74	92		1	
АИР90L4	2,2	3	5,3	210-130	11,5-26,5	74	92	56	2	
				330-120	13-25	72	101		3	
АИР100S4	3	4	6,8	395-125	15-26	71	95	62	4	
				410-160	16,5-28,5	71	95		5	
АИР100L4	4	4,7	8,5	440-195	18,5-32	71	96	68	6	
				470-220	20-34	72	95		7	
АИР112М4	5,5	7,3	11,7	480-260	23,5-36,5	72	96	98	8	
				490-280	25-38	73	95		9	
				510-320	21,5-41	73	96		10	
АИР132S4	7,5	8,6	15,1	515-345	27,5-42,5	73	97	113	11	
				530-410	30-46	73	98		12	
АИР132М4	11	12,4	22,2	570-410	36,5-46	68	97	127	13	

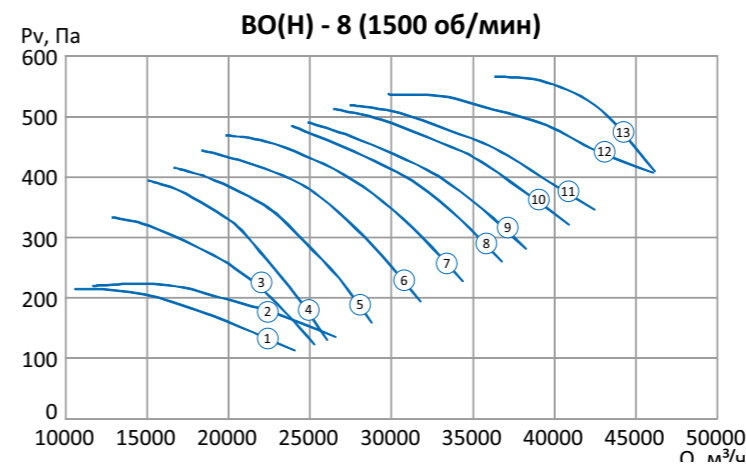
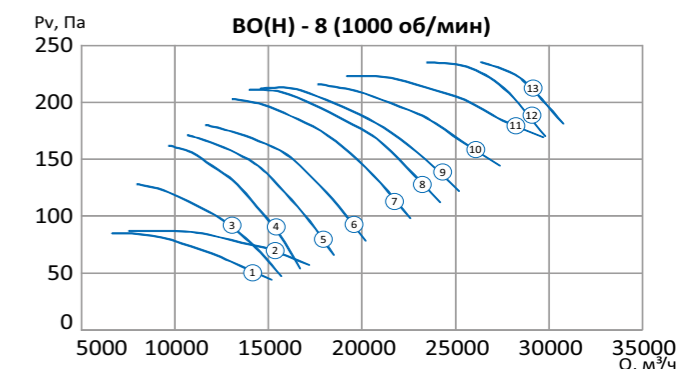
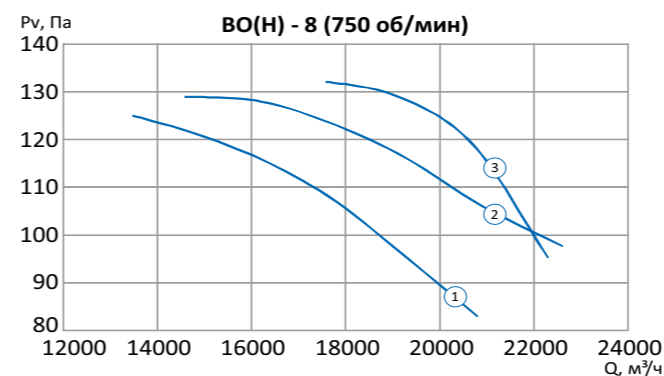

ВО(Н)-9

Электродвигатель					Полное давление, Па	Производительность, тыс. м³/час	КПД, %	Звуковая мощность, дБ (А)	Масса, кг	Обозначение на графике
Тип	Частота вращения, об/мин	Номинальная мощность, кВт	Потребляемая мощность, кВт	Ток, А						
АИР90LB8	750	1,1	1,5	3	142-61	14,9-22,5	64	82	69	1
					143-65	15,5-23,5	63	83		2
АИР100L8		1,5	2,2	4,6	145-83	18,5-26,5	63	85	73	3
					157-100	21-28,5	63	84		4
					159-110	19,5-30,5	63	84		5
АИР112МА8					170-123	21-37,5	63	84		115
АИР80А6	1000	0,75	1,07	2,26	110-70	12-23,5	75	84	53	1
					215-50	10-20	66	89		57
АИР80В6		1,1	1,5	3,1	220-50	11-21,5	67	88	59	3
					235-65	12-23	66	89		59
АИР90L6		1,5	2	4,1	240-75	12,5-24,5	65	90	75	5
					250-90	16-27,5	64	90		75
АИР100L6		2,2	2,9	5,6	260-110	17,5-30	64	87	111	7
					255-150	23-35,5	71	93		111
АИР112МА6		3	4,5	7,4	255-170	27,5-38	69	92	120	9
					260-180	28-39	68	92		120
АИР112МВ6		4	5,9	9,6	270-210	30-42	66	91	126	11
					340-245	32,5-45	57	91		126
АИР90L4	1500	2,2	3	5,3	230-100	13-29,5	73	91	57	1
					260-150	15-35	75	95		57
АИР100S4		3	4	6,8	360-140	15-34	66	97	62	3
АИР100L4					4	5,3	8,8	380-190		16,5-39
АИР112М4		5,5	7,3	11,7				550-160	19-36	65
					580-190	23-40	64	100	121	6
АИР132S4		7,5	8,6	15,1	600-220	25-43	64	98	155	7
					620-260	27-46	64	97		8
					610-280	28-48	64	98		9
605-390					37-56	70	102	10		
АИР132М4		11	12,4	22,2	605-420	42-59	69	102	225	11
					610-440	43-61	68	101		225
АИР160S4		15	18,8	29	720-500	46-64	59	100	244	13
АИР160М4		18,5	23,1	35						

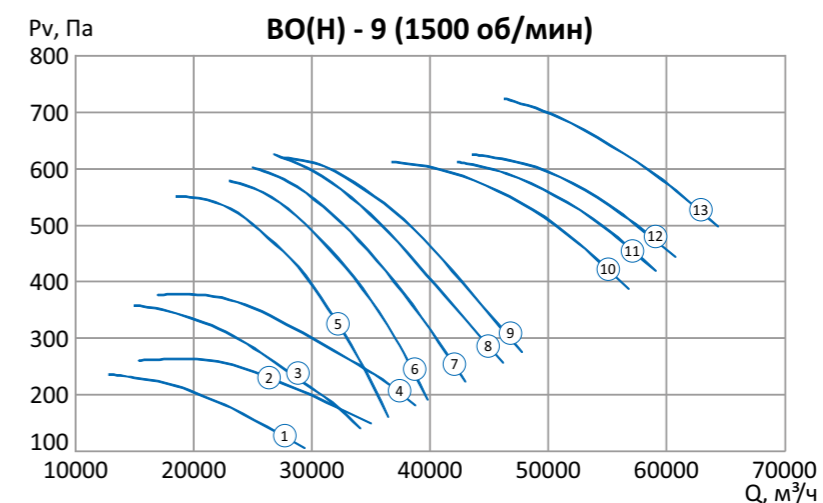
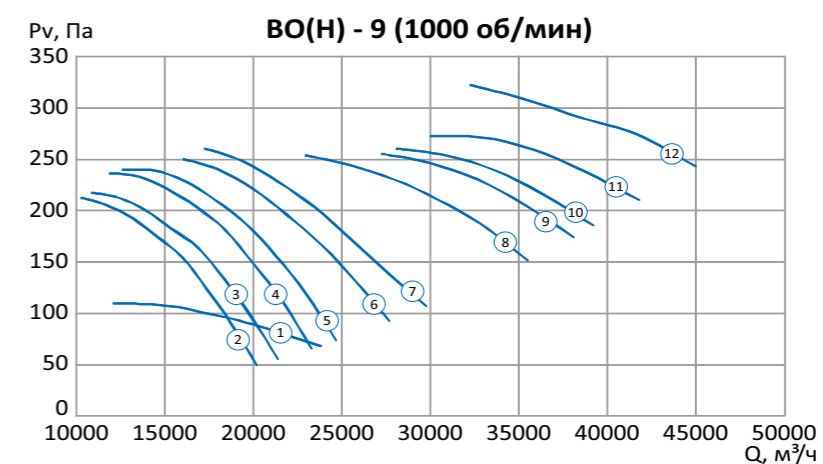
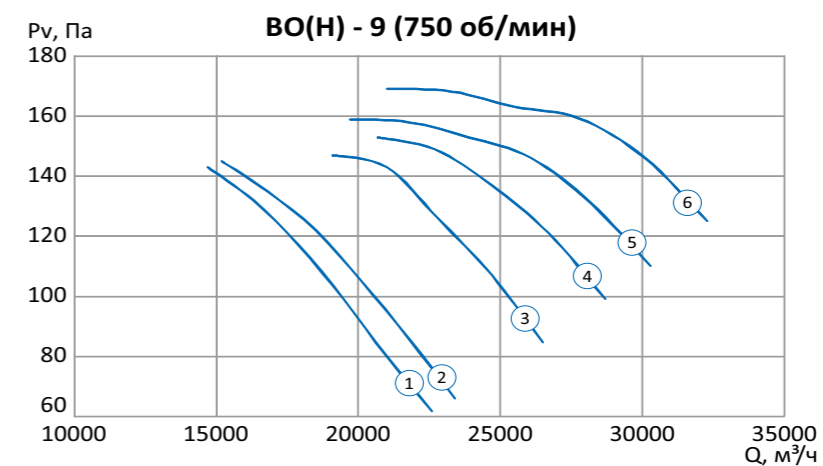

ВО(Н)-10

Электродвигатель					Полное давление, Па	Производительность, тыс. м³/час	КПД, %	Звуковая мощность, дБ (А)	Масса, кг	Обозначение на графике
Тип	Частота вращения, об/мин	Номинальная мощность, кВт	Потребляемая мощность, кВт	Ток, А						
AIP90LB8	750	1,1	1,5	3	115-55	15,5-26,5	75	87	57	1
					123-67	17-28,5	75	85		2
AIP100L8		1,5	2,2	4,6	140-75	20-31,5	71	86	75	3
					145-85	21,5-33	72	88		4
AIP112MA8		2,2	3,5	6,3	152-95	22,5-35	73	89	119	5
					160-111	27-37,5	71	90		6
					165-120	27,5-38,5	71	90		7
AIP112MB8		3	4,3	7,8	192-129	28,5-40,5	64	88	126	8
198-135					30-42	63	88	9		
AIP80B6	1000	1,1	1,5	3,1	165-50	13-25	71	91	59	1
AIP90L6		1,5	2	4,1	185-65	15-29	73	93	57	2
					190-80	18,5-32	74	94		3
AIP100L6		2,2	2,9	5,6	205-95	20,5-35	75	93	72	4
					215-115	22-38	75	91		5
AIP112MA6		3	4,5	7,4	240-120	25,5-39	70	91	119	6
AIP112MB6					4	5,9	9,6	250-135		27-41,5
		270-165	29,5-46	73				95	8	
AIP132S6		5,5	8	12,9	280-200	32,5-50,5	71	97	144	9
					290-215	37,5-52	71	96		10
AIP132M6		7,5	10,7	16,5	350-235	39-54,5	64	94	159	11
					365-250	40,5-56,5	63	94		12
AIP160S6		11	15,7	23	400-265	41,5-57,5	60	93	242	13
AIP90L4	1500	2,2	3	5,3	370-70	13-29	67	83	62	1
AIP100S4		3	4	6,8	400-100	15,5-35,5	70	101	66	2
AIP100L4		4	5,3	8,8	500-120	18-40	75	103	84	3
AIP112M4		5,5	7,3	11,7	530-150	19-43,5	76	103	121	4
					480-200	25-50	75	98		5
AIP132S4		7,5	8,6	15,1	490-230	31,5-55	75	103	126	6
AIP132M4		11	12,4	22,2	510-280	34-59	75	101	160	7
					585-300	40-61	70	101		8
AIP160S4		15	18,8	29	600-330	41,5-64,5	71	102	238	9
					650-400	46-71	73	105		10
AIP160M4		18,5	23,1	35	675-475	55-78	72	106	255	11
					690-500	57-80	71	105		12
AIP180S4		22	27,5	42,5	820-550	60-83,5	64	103	274	13
AIP180M4		30	37,5	57	850-590	62-86	63	104	304	14

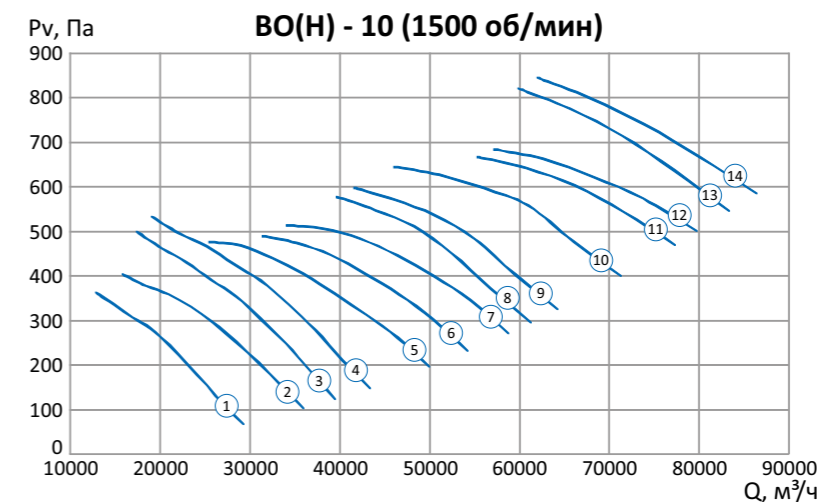
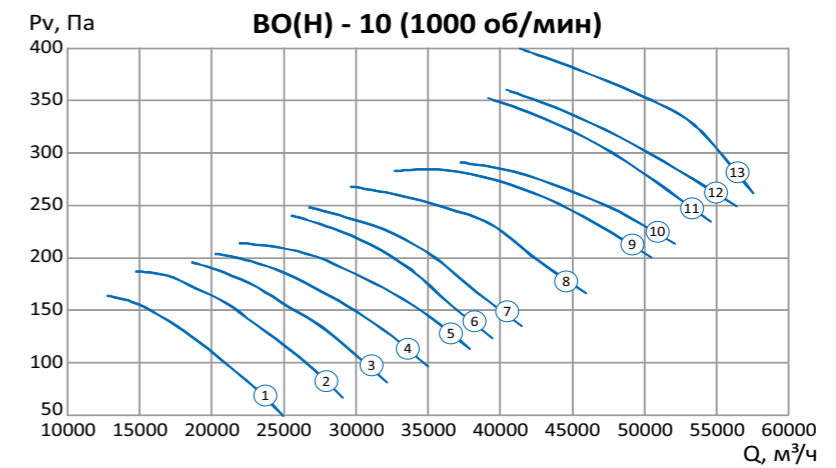
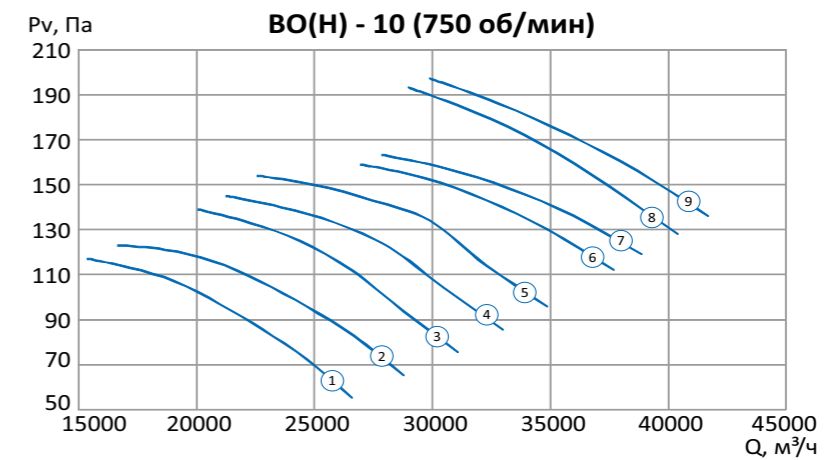

ВО(Н)-11,2

Электродвигатель					Полное давление, Па	Производительность, тыс. м³/час	КПД, %	Звуковая мощность, дБ (А)	Масса, кг	Обозначение на графике
Тип	Частота вращения, об/мин	Номинальная мощность, кВт	Потребляемая мощность, кВт	Ток, А						
АИР90LB8	750	1,1	1,5	3	105-49	15,5-31	70	87	99	1
					130-49	20-30,5	69	87	101	2
АИР100L8	750	1,5	2,2	4,6	135-55	21,5-33	70	88	104	3
АИР112МА8					150-70	24-37	70	87	133	4
					160-80	26-40	70	87		5
АИР112МВ8	3	4,3	7,8	170-95	25-43,5	63	86	140	6	
				165-100	29,5-45	63	87		7	
				170-115	30,5-47,5	62	88		8	
АИР132S8	750	4	5,7	10,5	165-125	32,5-50	59	90	157	9
					160-130	40,5-51	59	90		10
АИР132М8	750	5,5	7,9	13,6	200-149	38-53	67	90	176	11
					240-151	40-55,5	59	91		12
АИР160S8	750	7,5	10,7	18	255-175	42,5-58	59	90	256	13
					265-195	49,5-62,5	59	92		14
АИР100L6	1000	2,2	3,1	5,6	195-80	18-41	70	93	104	1
АИР112МА6		3	4,3	7,4	230-80	26-40	69	93	127	2
АИР112МВ6		4	5,3	9,1	245-100	29-44	71	93	136	3
					260-120	32-49	70	93		4
АИР132S6		5,5	7,3	12,3	285-145	35-53	70	93	143	5
					300-170	34-58	63	92		6
АИР132М6		7,5	10,7	16,5	300-190	35-61	63	93	148	7
					305-205	42-64	62	95		8
					305-230	44-68	59	96		9
АИР160S6		11	15,7	23	300-250	55-70,5	59	97	254	10
					380-275	53,5-75	67	97		11
	405-295				55-77	59	98	289		12
АИР160М6	15	21,4	31	410-315	56-79	58	98		13	
АИР100L4	1500	4	5,3	8,8	380-100	20-45	63	105	108	1
АИР112М4		5,5	7,3	11,7	410-150	23-52	66	102	129	2
АИР132S4		7,5	8,6	15,1	530-180	21-58	72	106	137	3
					550-200	23-64	74	105		4
АИР132М4		11	12,4	22,2	570-200	36-62	69	103	172	5
АИР160S4		15	18,8	29	600-250	40-69	70	103	252	6
					650-300	45-78	70	103		7
АИР160М4		18,5	23,1	35	680-350	47-82	70	103	269	8
АИР180S4		22	27,5	42,5	730-520	65-102	73	108	280	9
					850-400	52-90	73	107		10
АИР180М4		30	37,5	57	870-430	53-92	61	106	330	11
					830-550	75-104	63	109		12
АИР200М4		37	46,3	68,3	1000-580	69-107	69	108	373	13
					1010-650	74-114	67	110		14
АИР200L4		45	56,2	83,1	1090-690	76-117	59	107	403	15

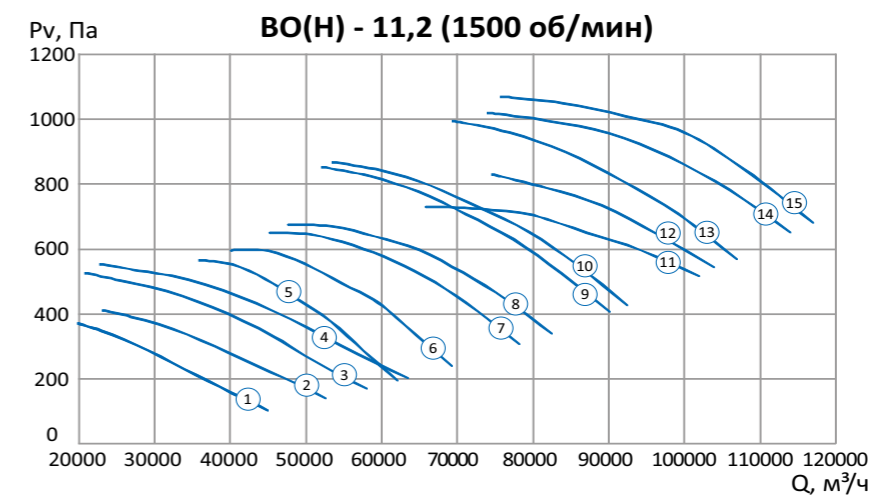
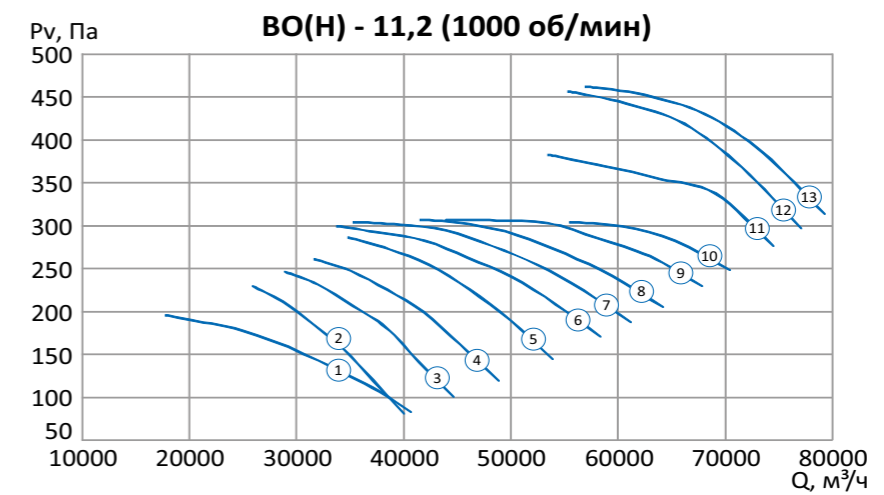
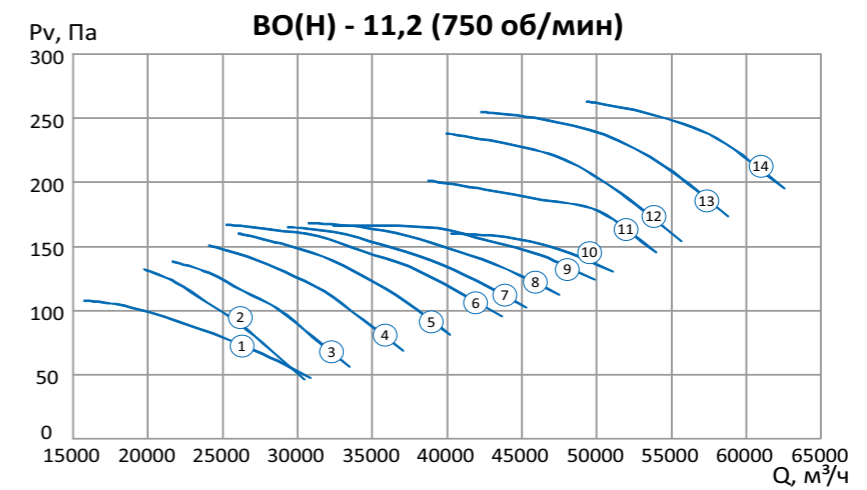

ВО(Н)-12,5

Тип	Электродвигатель				Полное давление, Па	Производительность, тыс. м³/час	КПД, %	Звуковая мощность, дБ (А)	Масса, кг	Обозначение на графике
	Частота вращения, об/мин	Номинальная мощность, кВт	Потребляемая мощность, кВт	Ток, А						
АИР100L8	750	1,5	2,2	4,6	140-35	17-32	59	85	127	1
АИР112МА8		2,2	3,5	6,3	165-40	20-35	59	88	144	2
					170-50	23-40	59	87		3
АИР112МВ8		3	4,3	7,8	180-65	29-45	63	89	151	4
					175-80	35,5-49,5	63	89		5
АИР132S8		4	5,7	10,5	185-100	40-55	63	90	168	6
АИР132М8		5,5	7,9	13,6	240-105	33-57	60	91	185	7
					250-120	35-61	60	91		8
АИР160S8		7,5	10,7	18	280-185	49-76	59	93	271	9
АИР112МВ6	1000	4	5,3	9,1	250-60	22-44	59	91	146	1
АИР132S6		5,5	7,3	12,3	300-65	27,5-47,5	61	93	154	2
					305-95	31-53	62	95		3
АИР132М6		7,5	10,7	16,5	320-120	40-61	63	96	159	4
					320-140	48-67	63	96		5
АИР160S6		11	15,7	23	350-190	55-76	63	97	271	6
					450-200	51-78	60	98		7
АИР160М6		15	21,4	31	480-230	49-85	60	98	303	8
					495-260	52-89	59	99		9
АИР180М6		18,5	20,7	36,9	505-310	64-98,5	59	100	306	10
АИР132М4	1500	11	12,4	22,2	770-170	32-70	71	108	190	1
АИР160S4		15	18,8	29	710-220	48-82	72	110	277	2
АИР160М4		18,5	23,1	35	900-240	39-88	63	109	294	3
АИР180S4		22	27,5	42,5	1000-280	42-94	64	109	316	4
АИР180М4		30	37,5	57	950-350	52-102	64	106	342	5
					1000-410	50-112	64	106		6
АИР200М4		37	46,3	68,3	1030-410	65-112	60	106	387	7
АИР200L4		45	56,2	83,1	1100-550	75-129	60	107	417	8

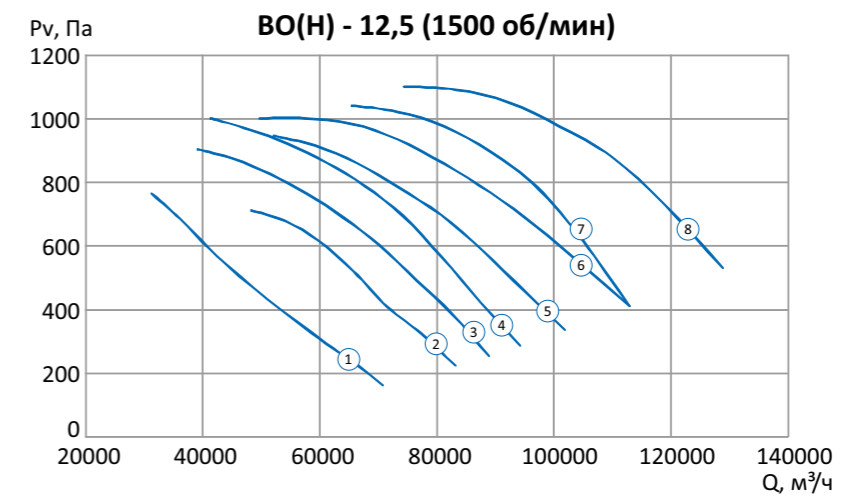
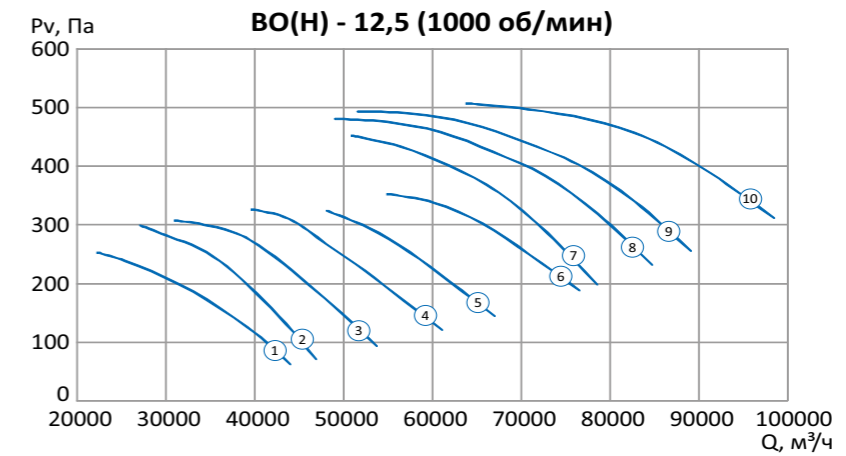
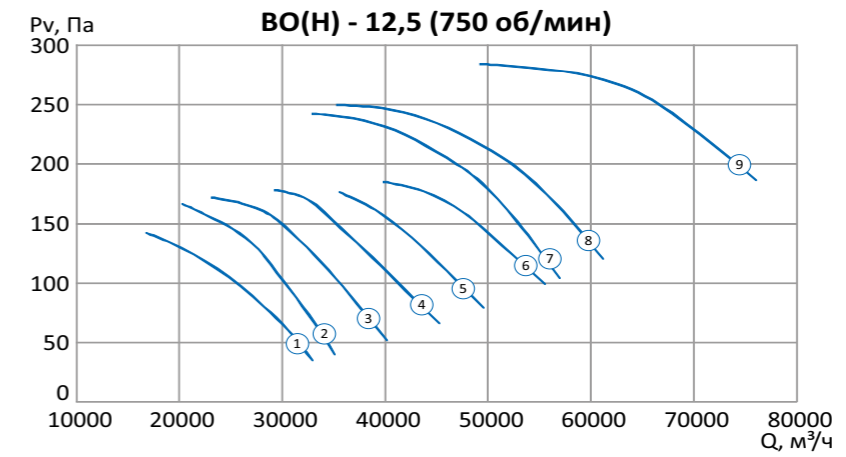



Санкт-Петербург
шоссе Революции д. 90, лит А
тел.: +7 (812) 301-99-40,
380-13-27, 380-13-24
e-mail: root@teplomash.ru
www.teplomash.ru

Москва

Батюнинский проезд, 10,
строение 3
тел.: +7 (499) 504-04-24
e-mail: mos@teplomash.ru

Новосибирск

ул. Н. Островского, д. 49,
офис 204
тел.: +7 (383) 363-00-23
e-mail: nsk@teplomash.ru

Екатеринбург

ул. Шефская, 2а,
офис 26
тел.: +7 (343) 385-68-98
e-mail: ural@teplomash.ru



Intertek