

ОСЕВЫЕ ВЕНТИЛЯТОРЫ И КРЫШНЫЕ ВЫТЯЖНЫЕ ВЕНТИЛЯТОРЫ





Компания SODECA специализируется на изготовлении промышленных вентиляторов, вентиляционных систем и вентиляторов для удаления дыма для противопожарной защиты с момента своего основания в 1983 году.

Вентиляторы и вытяжные вентиляционные системы компании Sodeca широко представлены на рынке Европы и во многих других странах благодаря неизменному качеству, применяющимся методам исследований и разработок. Наши процедуры контроля качества сертифицированы БЮРО ВЕРИТАС согласно стандарту ISO 9001:2015 — это еще одна причина, по которой SODECA считается одним из лучших и наиболее уважаемых производителей вентиляторов в Европе.

Без сомнения, наиважнейшим элементом в достижении наших целей является человеческий фактор. Работающие в компании профессионалы предложат не только оборудование, но и комплексное решение, которое удовлетворит все запросы клиентов в сегменте вентиляции. Мы предлагаем посетить наши производственные зоны в Сан-Кирзе-де-Безора, занимающие более 16 000 м², чтобы увидеть завод по изготовлению вентиляторов, соответствующий наивысшим требованиям к качеству, а также стандартам ISO и AMCA.

В этом каталоге представлены лишь несколько из предлагаемых нами вариантов. Свяжитесь с нами, и в ваше распоряжение поступят весь имеющийся опыт и весь персонал компании.

ОСЕВЫЕ ВЕНТИЛЯТОРЫ

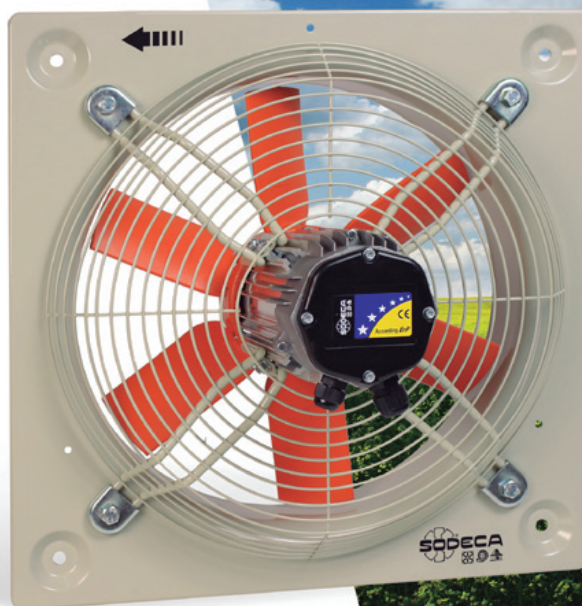

С момента своего основания компания Sodeca специализируется на проектировании и производстве промышленных вентиляторов и сопутствующего оборудования.

Sodeca занимает ведущее положение среди мировых производителей вентиляторов благодаря уникальному сочетанию богатого опыта, приобретенного за десятилетия работы, и передовых технологий, разработанных инженерами компании.

Оборудование для промышленной эксплуатации должно адаптироваться к техническим требованиям каждого проекта. Кроме того, производство должно быть достаточно гибким для учета индивидуальных потребностей каждого клиента.

Для этого в компании Sodeca предусмотрено два модельных ряда: для стандартной и специальной продукции, что позволяет нам изготавливать вентиляторы, соответствующие потребностям всех наших клиентов.

В течение многих лет мы вкладываем средства в развитие процессов производства, чтобы иметь возможность проектировать, производить и поставлять вентиляторы для промышленной эксплуатации с особыми характеристиками в очень короткие сроки.

Благодаря сотрудничеству нашего технического отдела с университетами и технологическими центрами, а также продуктивной совместной работе с конструкторскими отделами наших внешних партнеров мы способны очень быстро разрабатывать новые решения в области промышленных вентиляторов.

Уже несколько десятилетий компания занимается разработкой технологий для промышленных вентиляторов для клиентов из разных частей мира. Мы намерены продолжать инвестировать в этот сектор, поскольку стремимся стать одним из самых известных мировых производителей промышленных вентиляторов.

ВЫТЯЖНЫЕ СИСТЕМЫ С КРЫШНЫМИ ВЫТЯЖНЫМИ ВЕНТИЛЯТОРАМИ

БЕЗОПАСНОСТЬ ВО ВРЕМЯ ПОЖАРА

Стандарты противопожарной безопасности требуют использования систем терморегулирования и удаления дыма в соответствии со стандартом UNE / EN-23585, а также наличия расчетов, требований к конструкции и методов планирования систем терморегулирования и удаления дыма в случае пожара. Наша компания производит крышные вентиляторы, которые имеют сертификацию F-400 (400°C/2 ч) или F-300 (300°C/2 ч) в соответствии со стандартом EN-12101-3 и идеально подходят для этих целей.

КОМФОРТ И ШУМОПОДАВЛЕНИЕ

Комфортная рабочая обстановка совершенно необходима для эффективной работы. Установка наружных вентиляторов повышает комфорт пребывания в рабочих зонах, способствует снижению уровня шума и не влияет на размер пространства в промышленных помещениях.

СНИЖЕНИЕ ТЕМПЕРАТУРЫ И КОЛИЧЕСТВА ВЛАГИ

Нагрев воздуха при работе в помещении и нагрев кровли солнечными лучами превращают потолки промышленных зданий в огромные радиаторы, излучающие тепло, которое передается в рабочие зоны. Это приводит к повышению температуры и увеличению счетов за электричество из-за возрастающей потребности в охлаждении. Кроме того, в более холодном климате вследствие конденсации повышается уровень влажности, которая проникает в изоляционный материал кровель и снижает их эффективность. Хорошая вентиляционная система помогает предотвратить все эти вредные для конструкции здания и здоровья людей факторы.

ОБСЛУЖИВАНИЕ И ОЧИСТКА

Удобство очистки — очень важный параметр для крышных вентиляторов, поскольку доступ к ним затруднен. Обслуживание всех элементов системы вытяжной вентиляции необходимо и крайне важно для соответствия высокому стандарту чистоты и требуемому уровню гигиены для каждой установки, чтобы исключить возможность подачи загрязненного воздуха. Удобство обслуживания и монтажа оборудования для крыш позволяет существенно снизить расходы, что следует учитывать при его выборе.



СООТВЕТСТВИЕ ТРЕБОВАНИЯМ СТАНДАРТОВ

Вентиляторы и вытяжные вентиляционные системы компании SODECA соответствуют требованиям перечисленных ниже стандартов:

СООТВЕТСТВИЕ СТАНДАРТАМ

ISO 9001:2015	Quality management systems -- Requirements. Системы менеджмента качества. Требования.
----------------------	--

ИСПЫТАНИЯ

UNE-EN ISO 5801	Industrial fans -- Performance testing using standardized airways. Вентиляторы промышленные. Определение характеристик с использованием стандартных воздуховодов.
AMCA 210-16	Laboratory Methods of Testing Fans for Aerodynamic Performance Rating. Лабораторные методы испытания аэродинамических характеристик вентиляторов.
UNE-EN ISO 13350	Industrial fans -- Performance testing of jet fans. Промышленные вентиляторы. Эксплуатационные испытания струйных вентиляторов.
ISO 13348	Industrial fans -- Tolerances, methods of conversion and technical data presentation.

ВЕНТИЛЯТОРЫ, РАБОТАЮЩИЕ В УСЛОВИЯХ ВЫСОКОЙ ТЕМПЕРАТУРЫ

UNE EN 12101-3	Smoke and heat control systems - Part 3: Specification for powered smoke and heat exhaust ventilators. Системы контроля дымовых и тепловых потоков. Часть 3. Требования к механизированным вытяжным вентиляторам дыма и тепла.
-----------------------	---

АКУСТИКА

UNE EN ISO 3744	Acoustics -- Determination of sound power levels of noise sources using sound pressure -- Engineering method in an essentially free field over a reflecting plane. Акустика. Определение уровней звуковой мощности источников шума по звуковому давлению. Технический метод в существенно свободном звуковом поле над звукоотражающей плоскостью.
------------------------	--

БАЛАНСИРОВКА И ВИБРАЦИИ

ISO 21940-11	Mechanical vibration – rotor balancing - Part 11: Procedures and tolerances for rotors with rigid behaviour. Вибрация механическая. Балансировка ротора. Часть 11. Методы балансировки и допуски на жесткие роторы.
ISO 20816-1	Mechanical vibration – measurement and evaluation of machine vibration – Part 1: General guidelines. Вибрация механическая. Измерение и оценка вибрации машин. Часть 1. Общие руководящие указания.
ISO 14694	Industrial fans -- Specifications for balance quality and vibration levels. Вентиляторы промышленные. Технические требования к точности балансировки и уровню вибрации.

БЕЗОПАСНОСТЬ (Декларация о соответствии нормам ЕС)

UNE EN ISO 12100	Safety of machinery - General principles for design - Risk assessment and risk reduction. Безопасность машин. Общие принципы конструирования. Оценка рисков и снижение рисков.
UNE EN 60204-1	Safety of machinery - Electrical equipment of machines - Part 1: General requirements. Безопасность машин. Электрооборудование машин и механизмов. Часть 1. Общие требования.
UNE EN ISO 13857	Safety of machinery -- Safety distances to prevent danger zones being reached by upper and lower limbs. Безопасность машин. Безопасные расстояния для обеспечения недоступности опасных зон для верхних и нижних конечностей.
UNE-EN ISO 12499	Industrial fans -- Mechanical safety of fans -- Guarding. Вентиляторы промышленные. Механическая безопасность вентиляторов. Защитные устройства.

ДИРЕКТИВЫ И РЕГЛАМЕНТЫ

Директива 2006/42/ЕС	Machinery Directive. Директива ЕС о машинах и механизмах.	Регламент 305/2011	Harmonised conditions for the marketing of construction products. Гармонизированные условия для распространения на рынке строительной продукции.	
Директива 2014/35/EU	Low Voltage Directive. Директива ЕС о низковольтном оборудовании.		Директива 2009/125/ЕС	Ecodesign Requirements for Energy-related Products Directive. Директива ЕС о требованиях к экологическому проектированию продукции, связанной с энергопотреблением.
Директива 2014/30/EU	EMC Directive. Директива ЕС об электромагнитной совместимости.			

ВЗРЫВОБЕЗОПАСНОЕ ИСПОЛНЕНИЕ

Директива ATEX 2014/34/EU	Equipment and protective systems intended for use in potentially explosive atmospheres. Оборудование и защитные системы, предназначенные для эксплуатации в потенциально взрывоопасных средах.
UNE EN 14986	Design of fans working in potentially explosive atmospheres. Проектирование вентиляторов для работы в потенциально взрывоопасных средах.
UNE EN 13463-1	Non-electrical equipment for use in potentially explosive atmospheres - Part 1: Basic method and requirements. Оборудование неэлектрическое, предназначенное для применения в потенциально взрывоопасных средах. Часть 1. Общие требования.
UNE EN 1127-1	Explosive atmospheres - Explosion prevention and protection - Part 1: Conceptos básicos y metodología. Взрывоопасные среды. Взрывозащита и предотвращение взрыва. Часть 1. Основополагающая концепция и методология.

ОСЕВЫЕ ВЕНТИЛЯТОРЫ

8 НЕР
Настенные осевые вентиляторы с двигателями со степенью защиты IP65.



8 НЕРТ
Настенные осевые вентиляторы с двигателями со степенью защиты IP65.



12 НС
Настенные осевые вентиляторы с двигателями со степенью защиты IP55.



17 НСД
Осевые вентиляторы настенного монтажа с малым диаметром.



19 НРЕ
Круглые осевые вентиляторы с двигателями с внешними роторами.



19 НСРЕ
Настенные осевые вентиляторы с малошумными крыльчатками из листовой стали.



22 НСН НСТ
Сверхпрочные настенные или трубные осевые вентиляторы.



28 НФВ
Трубные вентиляторы, изготовленные из горячеоцинкованных материалов.



33 НСТ/ИМР
Односторонние или реверсивные струйные вентиляторы дальнего действия.



36 НСТ/ИМР-С
Круглые односторонние или реверсивные струйные вентиляторы дальнего действия.



38 С-НСН
Осевые вентиляционные установки в корпусах со звукоизоляцией.



40 НТП
Трубные осевые вытяжные вентиляторы высокого давления.



54 НГТ
Трубные осевые вентиляторы большого диаметра с двигателями с прямым приводом.



54 НГТХ
Трубные осевые вентиляторы большого диаметра с двигателями с прямым приводом.



73 НТМ
Трубные портативные осевые вентиляторы.



75 НРХ
Трубные осевые вентиляторы с внешними двигателями.



78 НВА
Трубные осевые вентиляторы с раздвоенным воздушным каналом и двигателем, изолированным от воздушного потока.



80 НРХ/СЕС
Вентиляторы, предназначенные для эксплуатации в печах, сушильных сараях и во время другого применения при высоких значениях температуры и влажности.



87 НСН/СЕС
Вентиляторы, предназначенные для использования в экстремальных рабочих условиях в агрегатах для высушивания керамики и дерева.



89 НГИ
Осевые вентиляторы большого диаметра для ферм.



СИСТЕМЫ С КРЫШНЫМИ ВЕНТИЛЯТОРАМИ

91 НТ
Крышные осевые вытяжные
вентиляторы с плоским
основанием.

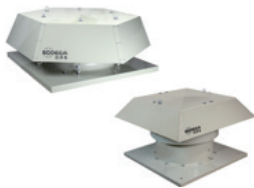

94 НТМН
Крышные многофункциональные
вытяжные вентиляторы большой
производительности.

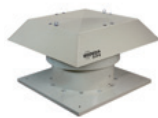

100 НТМФ
Крышные многофункциональные
вытяжные вентиляторы
400°C / 2 ч и 300°C / 2 ч.

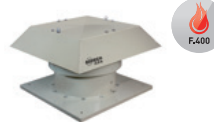

106 НТМV
Крышные осевые вытяжные
вентиляторы с вертикальным
выпуском воздуха.

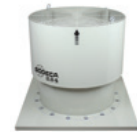

109 ТНТ/ROOF
Крышные осевые вытяжные
вентиляторы (400°C / 2 ч и
300°C / 2 ч) с вертикальным
выпуском воздуха.

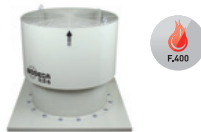

134 НТТl
Крышные осевые вытяжные
вентиляторы с наклонными
опорами, адаптированными
к наклону крыши.



136 ТНТ/HATCH
Динамические системы нагнетания
(400°C / 2 ч и 300°C / 2 ч) с
функцией открытия с помощью
электропривода для удаления
дыма в случае пожара.



141 CRF
Крышные центробежные
вытяжные вентиляторы с
низкими уровнями шума.

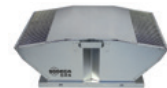

144 CRF/EW/CPC
Крышные центробежные вытяжные
вентиляторы с двигателем с
внешним ротором и технологией
электронной коммутации, а также
с непрерывным регулированием
давления.



149 СНТ CVT
Крышные центробежные
вытяжные вентиляторы
(400°C / 2 ч) с горизонтальным
или вертикальным выпуском
воздуха.



153 СТД
Крышные центробежные
вытяжные вентиляторы
бытового применения.



155 ТИРАКАНО
Вытяжные вентиляторы для
удаления дыма из дымовых
труб.



156 RCH
RCH 400x800VM
Вытяжной вентилятор для
дымовых труб и навес для
комбинированной вытяжки
в муниципальных домах.



HEP HEPT



HEP: настенные осевые вентиляторы с двигателями со степенью защиты IP65

HEPT: трубные осевые вентиляторы с двигателями со степенью защиты IP65



HEP



HEPT

Настенные осевые (HEP) и трубные (HEPT) вентиляторы с крыльчаткой из армированного пластика и стекловолокна.

Вентилятор:

- Движение воздуха в направлении от двигателя к крыльчатке.
- Крыльчатка из армированного стекловолокном полиамида 6.
- HEP: Опорная рама из листовой стали.
- HEP: Защитная вентиляционная решетка, соответствующая требованиям стандарта UNE-EN ISO 12499.
- HEPT: Трубчатый корпус из листовой стали.
- HEPT: внешняя распределительная коробка, защита IP65.

Двигатель:

- Двигатели класса F с шарикоподшипниками и степенью защиты IP65.

- Однофазные 220—240 В, 50 Гц и трехфазные 240 В / 380—415 В, 50 Гц
- Рабочая температура: 4-6-8-полюсные двигатели (от -25 до +60°C) и 2-полюсные двигатели (от -25 до +45°C).

Покрытие:

- Антикоррозионное покрытие из полиэфирной смолы, полимеризующееся при 190°C, предварительно обезжиренное нанотехнологической обработкой без фосфатов.

Под заказ:

- Двигатель, крыльчатка и решетка в сборе (версия F).
- Узел двигателя с крыльчаткой (версия G).
- Движение воздуха в направлении от крыльчатки к двигателю.
- Специальные обмотки для различных напряжений.

Артикул

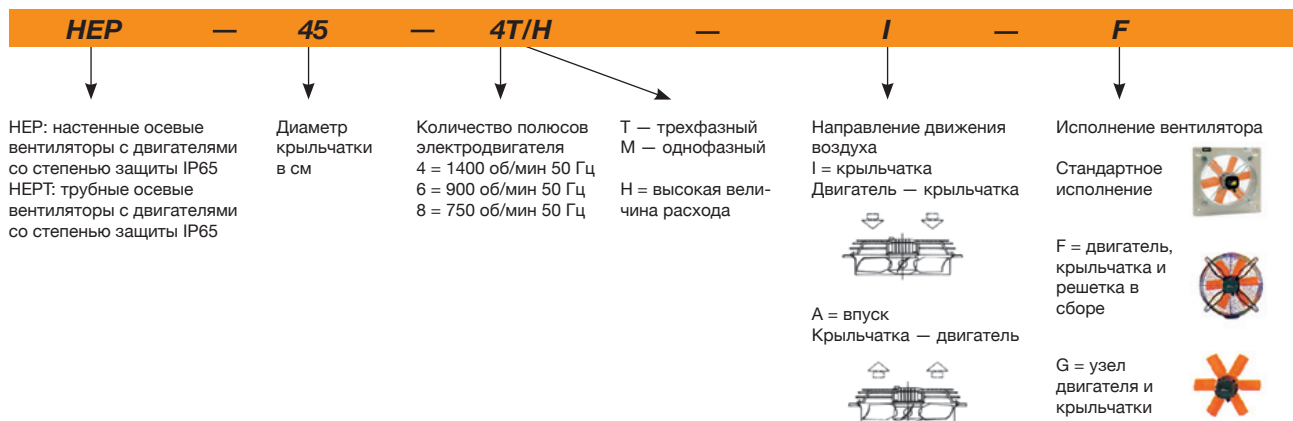

Технические характеристики

Модель	Скорость (об/мин)	Максимально допустимый ток (А)		Потребление мощности, свободный выпуск (Вт)	Максимальная величина расхода (м³/ч)	Уровень шума дБ(А)	Приблизительная масса (кг)		According ErP
		220—240 В	380—415 В				HEP	HEPT	
HEP-25-2Т/Н	2780	1,30	0,75	265	2300	64	5,3	-	2015
HEP-25-2М/Н	2750	1,95	-	345	2300	64	5,3	-	2015
HEP-25-4Т/Н	1450	0,69	0,40	85	1250	52	4,5	-	Excluded
HEP-25-4М/Н	1440	0,65	-	95	1250	52	4,5	-	Excluded
HEP-31-2Т/Н	HEPT-31-2Т/Н	2640	1,54	0,89	400	74	7,0	7,4	2015
HEP-31-2М/Н	HEPT-31-2М/Н	2640	2,30	-	410	74	7,0	7,4	2015
HEP-31-4Т/Н	HEPT-31-4Т/Н	1410	0,69	0,40	115	55	5,7	6,2	Excluded
HEP-31-4М/Н	HEPT-31-4М/Н	1410	0,75	-	130	55	5,7	6,2	Excluded
HEP-35-2Т/Н	HEPT-35-2Т/Н	2790	2,16	1,25	550	76	8,8	9,4	2015
HEP-35-2М/Н	HEPT-35-2М/Н	2675	2,80	-	560	76	8,8	9,4	2015
HEP-35-4Т/Н	HEPT-35-4Т/Н	1340	0,74	0,43	155	58	7,1	7,6	2015

Технические характеристики

Модель	Скорость (об/мин)	Максимально допустимый ток (А)		Потребление мощности, свободный выпуск (Вт)	Максимальная величина расхода (м³/ч)	Уровень шума дБ(А)	Приблизительная масса (кг)		According ErP	
		220—240 В	380—415 В				HEP	HEPT		
HEP-35-4M/H	HEPT-35-4M/H	1340	0,98	-	160	3500	58	7,1	7,6	2015
HEP-40-4T/H	HEPT-40-4T/H	1420	2,10	1,20	245	5200	61	10,6	13,5	2015
HEP-40-4M/H	HEPT-40-4M/H	1400	1,85	-	355	5200	61	10,6	13,5	2015
HEP-40-6T/H	HEPT-40-6T/H	960	1,12	0,65	155	3500	54	10,2	13,5	Excluded
HEP-40-6M/H	HEPT-40-6M/H	960	1,06	-	185	3500	54	10,2	13,5	Excluded
HEP-45-4T/H	HEPT-45-4T/H	1400	2,11	1,22	475	7300	66	12,5	15,5	2015
HEP-45-4M/H	HEPT-45-4M/H	1400	2,35	-	490	7300	66	12,5	15,5	2015
HEP-45-6T/H	HEPT-45-6T/H	955	1,42	0,82	215	4900	56	11,4	15,5	2015
HEP-45-6M/H	HEPT-45-6M/H	955	1,40	-	225	4900	56	11,4	15,5	Excluded
HEP-50-4T/H	HEPT-50-4T/H	1420	3,10	1,80	740	10150	69	15,0	18,0	2015
HEP-50-4M/H	HEPT-50-4M/H	1380	3,35	-	710	10150	69	15,0	18,0	2015
HEP-50-6T/H	HEPT-50-6T/H	950	1,38	0,80	205	6150	59	13,2	18,0	2015
HEP-50-6M/H	HEPT-50-6M/H	950	1,38	-	215	6150	59	13,2	18,0	2015
HEP-56-4T/H	HEPT-56-4T/H	1350	3,63	2,10	870	12800	72	21,0	28,0	2015
HEP-56-4M/H	HEPT-56-4M/H	1350	5,26	-	895	12800	72	21,0	28,0	2015
HEP-56-6T/H	HEPT-56-6T/H	915	1,73	1,00	325	8250	62	17,0	28,0	2015
HEP-56-6M/H	HEPT-56-6M/H	915	2,12	-	450	8250	62	17,0	28,0	2015
HEP-63-4T/H	HEPT-63-4T/H	1415	6,92	4,00	1400	18700	82	25,8	33,5	2015
HEP-63-6T/H	HEPT-63-6T/H	905	2,06	1,19	405	12050	65	20,2	33,5	2015
HEP-63-6M/H	HEPT-63-6M/H	905	2,70	-	540	12050	65	20,2	33,5	2015



Erp. (Energy Related Products)

Информацию о Директиве 2009/125/EC можно загрузить на веб-сайте SODECA или с помощью программы QuickFan Selector.

Акустические характеристики

Указанные значения определяются путем измерения уровней давления и мощности звука в дБ(А) в условиях свободного поля на расстоянии, вдвое превышающем размер вентилятора + диаметр крыльчатки (не менее 1,5 м).

Спектр шумовой мощности Lw(A) в дБ(А), частотный диапазон в [Гц]

Модель	63	125	250	500	1000	2000	4000	8000	Модель	63	125	250	500	1000	2000	4000	8000
25-2/H	39	52	64	68	70	70	66	58	45-4/H	43	57	69	72	74	75	71	62
25-4/H	27	40	52	56	58	58	54	46	45-6/H	33	47	59	62	64	65	61	52
31-2/H	49	62	74	78	80	80	76	68	50-4/H	46	60	72	75	77	78	74	65
31-4/H	30	43	55	59	61	61	57	49	50-6/H	36	50	62	65	67	68	64	55
35-2/H	51	64	76	80	82	82	78	70	56-4/H	49	63	75	78	80	81	77	68
35-4/H	33	46	58	62	64	64	60	52	56-6/H	39	53	65	68	70	71	67	58
40-4/H	36	49	61	65	67	67	63	55	63-4/H	61	75	87	90	92	92	89	80
40-6/H	29	42	54	58	60	60	56	48	63-6/H	44	58	70	73	75	75	72	63

Размеры (мм)

HEP

Модель	A	B	ØC	ØD	F		
					2T	4T	6T
HEP-25	330	275	262	260	233	233	-
HEP-31.../H	400	336	310,5	308	229	229	-
HEP-35.../H	465	390	362,5	360	236	236	-
HEP-40.../H	532	452	412,5	410	-	273	305
HEP-45.../H	596	504	462,5	460	-	281	218
HEP-50.../H	665	562	516,5	514	-	302	254
HEP-56.../H	710	630	563	560	-	333	266
HEP-63.../H	800	710	638	635	-	340	276

Модель	G	H	ØJ	K	L
HEP-25	11	56	8,5	310	M8
HEP-31.../H	11	65	8,5	380	M8
HEP-35.../H	11	76	10,5	450	M8
HEP-40.../H	11	97,5	10,5	500	M8
HEP-45.../H	11	105	10,5	560	M8
HEP-50.../H	11	115	10,5	640	M8
HEP-56.../H	15	115	10,5	721	M8
HEP-63.../H	16,5	140	10,5	820	M8

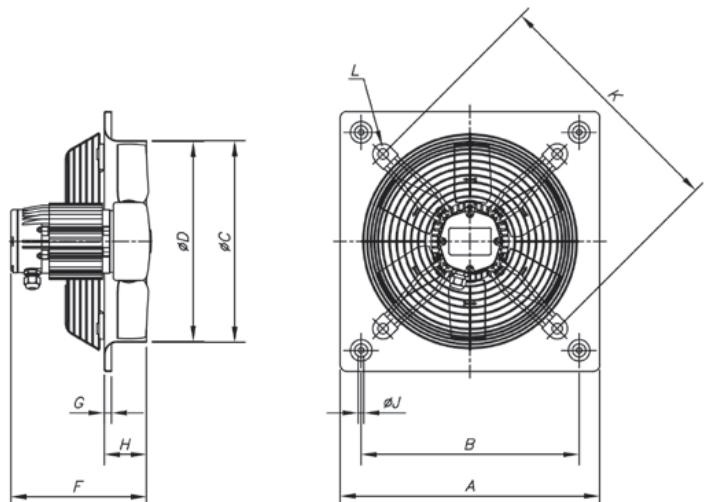

Размеры (мм)

НЕРТ							Количество отверстий
Модель	ØA	ØB	ØD	F	E	ØJ	
НЕРТ-31-2Т	385	355	308	235,5	200	10	8
НЕРТ-31-2М	385	355	308	244,5	200	10	8
НЕРТ-31-4	385	355	308	225,5	200	10	8
НЕРТ-35-2	425	395	360	246,5	220	10	8
НЕРТ-35-4	425	395	360	227,5	220	10	8
НЕРТ-40	490	450	410	233,5	220	12	8
НЕРТ-45	540	500	460	233,5	220	12	8
НЕРТ-50-4	600	560	514	248	230	12	12
НЕРТ-50-6	600	560	514	230	230	12	12
НЕРТ-56	660	620	560	278	260	12	12
НЕРТ-63	730	690	635	350	350	12	12

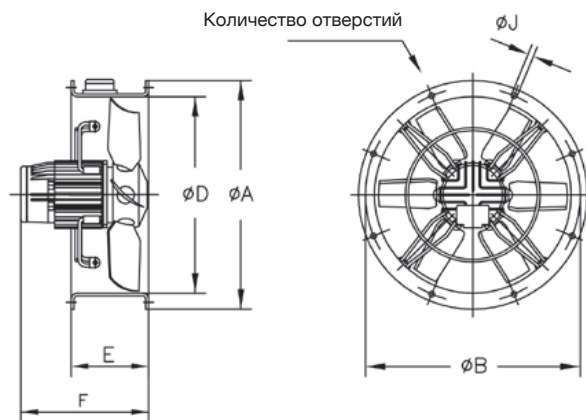

Кривые характеристик

Q = Расход в м³/ч, м³/с и куб. фут/мин. Pе = статическое давление в мм вод. ст., Па и дюймах вод. ст.

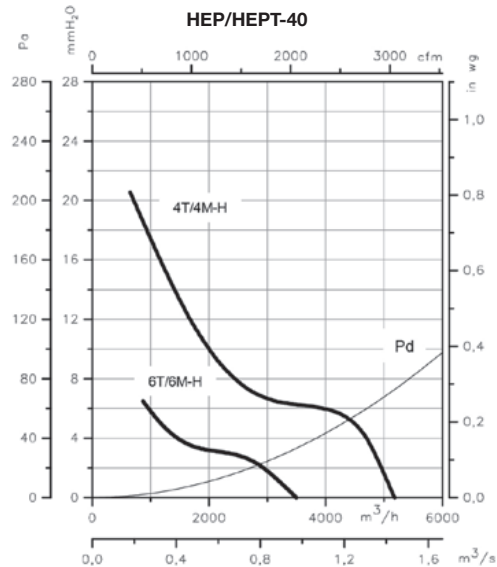
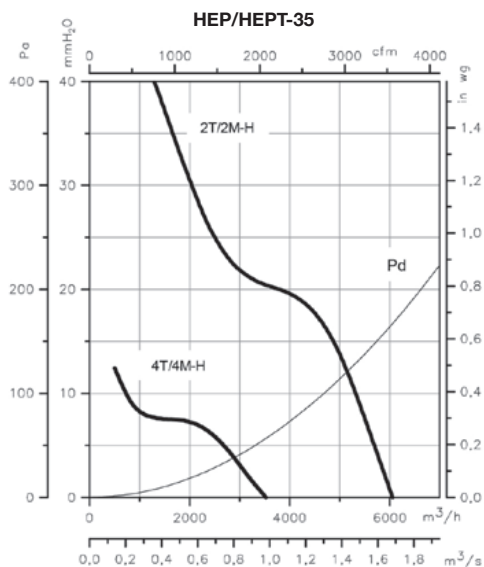
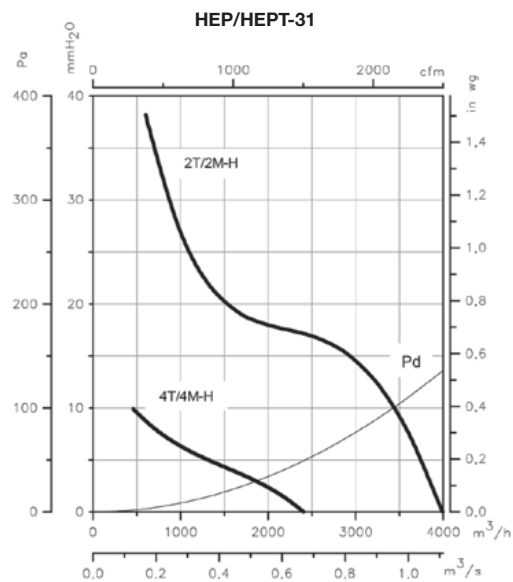
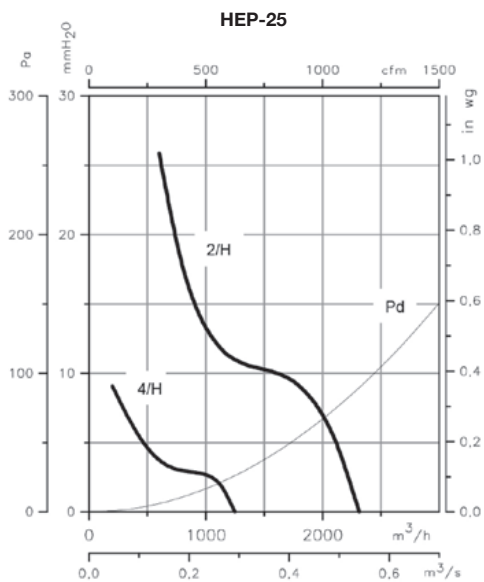

Кривые характеристик

Q = Расход в м³/ч, м³/с и куб. фут/мин. P_e = статическое давление в мм вод. ст., Па и дюймах вод. ст.

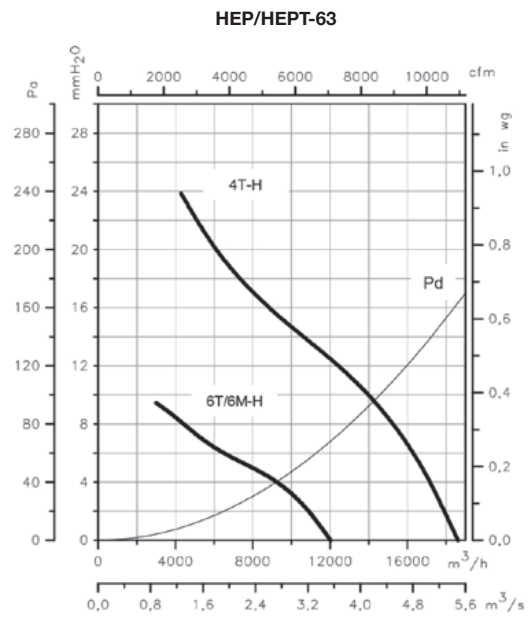
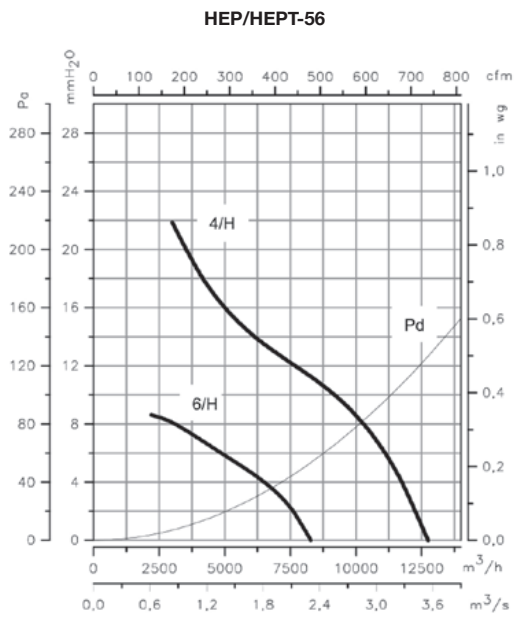
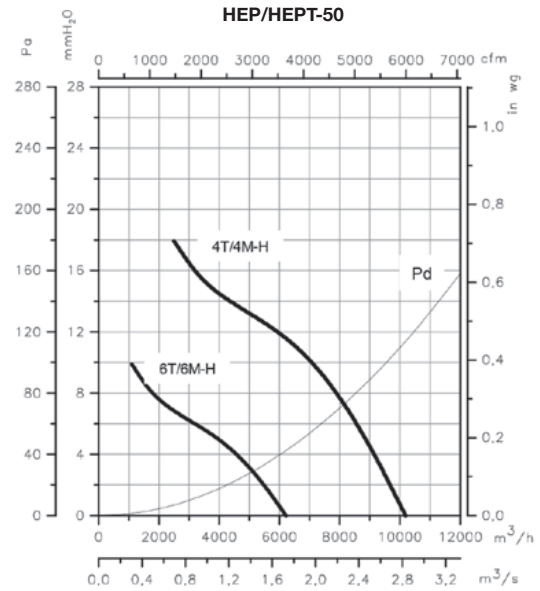
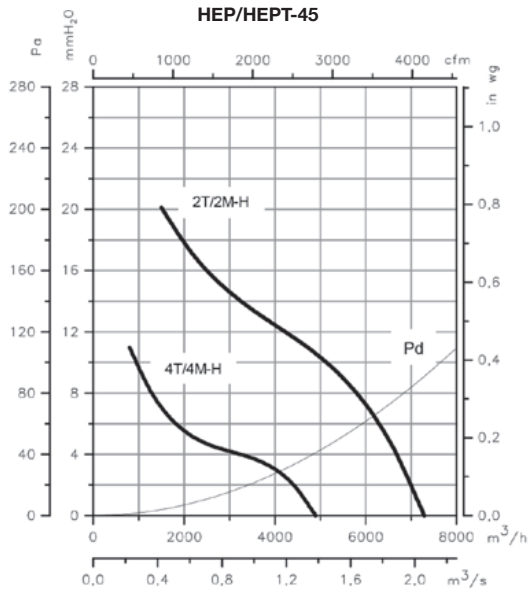

Принадлежности

См. раздел о принадлежностях.



НС



Настенные осевые вентиляторы с двигателями со степенью защиты IP55



НС



НС 71, 80, 90, 100

Настенные осевые вентиляторы с крыльчаткой из армированного пластика и стекловолокна.

Вентилятор:

- Опорная рама из листовой стали.
- Крыльчатка из армированного стекловолокном полиамида 6.
- Защитная вентиляционная решетка, соответствующая требованиям стандарта UNE-EN ISO 12499.
- Для моделей 71, 80, 90 и 100 защитная решетка поставляется как принадлежность.
- Движение воздуха в направлении от двигателя к крыльчатке.

Двигатель:

- Двигатели с классом энергоэффективности IE3 для мощности не менее 0,75 кВт, за исключением однофазных, 2-скоростных и 8-полюсных.
- Двигатели класса F с шариковыми подшипниками, классом защиты IP55, за исключением однофазных моделей от размера 45 до размера 63 с классом защиты IP54. Одна или две скорости в зависимости от модели.

- Однофазные на 230 В, 50 Гц и трехфазные на 230/400 В, 50 Гц (до 4 кВт) и 400/690 В, 50 Гц (с мощностью более 4 кВт).
- Рабочая температура: от -25 до +60°C.

Покрытие:

- Антикоррозионное покрытие из полиэфирной смолы, полимеризующееся при 190°C, предварительно обезжиренное нанотехнологической обработкой без фосфатов.

Под заказ:

- Двигатель, крыльчатка и решетка в сборе (версия F), за исключением моделей 71, 80, 90 и 100, которые поставляются без решетки.
- Узел двигателя и крыльчатки, версия G.
- Движение воздуха в направлении от крыльчатки к двигателю.
- Специальные обмотки для различных напряжений.

Артикул



Технические характеристики

Модель	Скорость (об/мин)	Максимально допустимый ток (А)			Установленная мощность (кВт)	Максимальная величина расхода (м³/ч)	Уровень звукового давления дБ(А)	Приблизительная масса (кг)	According ErP
		230 В	400 В	690 В					
НС-25-2Т/Н	2730	0,70	0,40		0,12	2200	64	5	2015
НС-25-2М/Н	2730	1,10			0,12	2200	64	5	*
НС-25-4Т/Н	1350	1,10	0,60		0,09	1300	51	5	Excluded
НС-25-4М/Н	1350	1,10			0,09	1300	51	5	Excluded
НС-31-2Т/Н	2750	1,21	0,70		0,18	3650	72	6	2015

Технические характеристики

Модель	Скорость (об/мин)	Максимально допустимый ток (А)			Установленная мощность (кВт)	Максимальная величина расхода (м³/ч)	Уровень звукового давления дБ(А)	Приблизительная масса (кг)	According ErP
		230 В	400 В	690 В					
HC-31-2M/H	2700	1,85			0,18	3600	72	6	2015
HC-31-4T/H	1350	1,10	0,60		0,09	2400	54	6	Excluded
HC-31-4M/H	1430	0,99			0,10	2400	54	6	Excluded
HC-35-2T/H	2710	1,92	1,11		0,37	6050	76	8	2015
HC-35-4T/H	1350	1,10	0,60		0,09	3550	58	7	2015
HC-35-4M/H	1440	1,08			0,10	3550	58	7	2015
HC-40-4T/H	1350	1,66	0,96		0,25	5200	63	10	2015
HC-40-4M/H	1370	2,00			0,25	5200	63	10	2015
HC-40-6T/H	900	1,51	0,87		0,25	3700	55	10	2015
HC-40-6M/H	970	1,30			0,25	3700	55	10	*
HC-45-4T/H	1370	2,02	1,17		0,37	7300	66	14	2015
HC-45-4M/H	1400	2,76			0,37	7300	66	14	2015
HC-45-6T/H	900	1,51	0,87		0,25	5150	57	14	2015
HC-45-6M/H	950	1,50			0,25	5150	57	14	2015
HC-50-4T/H	1380	2,92	1,69		0,55	10200	69	18	2015
HC-50-4M/H	1350	5,02			0,55	10200	69	18	2015
HC-50-6T/H	900	2,24	1,30		0,37	6300	59	18	2015
HC-50-6M/H	900	2,69			0,37	6300	59	18	*
HC-56-4T/H IE3	1455	4,07	2,34		1,10	13000	72	28	2015
HC-56-6T/H	900	2,24	1,30		0,37	8300	61	19	2015
HC-56-6M/H	900	2,69			0,37	8300	61	19	2015
HC-63-4T/H IE3	1455	4,07	2,34		1,10	16450	74	30	2015
HC-63-6T/H	900	2,24	1,30		0,37	12350	64	21	2015
HC-63-6M/H	890	3,00			0,37	12350	64	21	2015
HC-71-4T/H IE3	1440	5,41	3,11		1,50	22150	78	43	2015
HC-71-6T/H IE3	940	3,36	1,93		0,75	17300	66	39	2015
HC-71-6M/H	900	4,97			0,75	15600	65	36	2015
HC-80-4T/H IE3	1440	10,70	6,15		3,00	33000	82	60	2015
HC-80-6T/H IE3	940	3,36	1,93		0,75	22000	71	48	2015
HC-90-4T/H IE3	1450	13,90	8,00		4,00	43700	86	70	2015
HC-90-6T/H IE3	950	6,43	3,70		1,50	33300	76	64	2015
HC-100-4T/H IE3	1465		10,30	5,97	5,50	54000	88	108	2015
HC-100-6T/H IE3	950	6,43	3,70		1,50	37000	78	67	2015

* Оборудование, на которое не распространяется директива 2009/125/EC



Erp. (Energy Related Products)

Информацию о Директиве 2009/125/EC можно загрузить на веб-сайте SODECA или с помощью программы QuickFan Selector.

Акустические характеристики

Указанные значения определяются путем измерения уровней давления и мощности звука в дБ(А) в условиях свободного поля на расстоянии, вдвое превышающем размер вентилятора + диаметр крыльчатки (не менее 1,5 м).

Спектр шумовой мощности Lw(A) в дБ(А), частотный диапазон в [Гц]

Модель	63	125	250	500	1000	2000	4000	8000	Модель	63	125	250	500	1000	2000	4000	8000
25-2T/H	38	48	65	65	73	69	62	53	56-6T/H	28	45	58	65	70	71	66	59
25-4T/H	25	35	52	52	60	56	49	40	63-4T/H	43	60	73	80	85	86	81	74
31-2T/H	46	56	73	73	81	77	70	61	63-6T/H	33	50	63	70	75	76	71	64
31-4T/H	28	38	55	55	63	59	52	43	71-4T/H	47	64	77	84	89	90	85	78
35-2T/H	50	60	77	77	85	81	74	65	71-6T/H	35	52	65	72	77	78	73	66
35-4T/H	32	42	59	59	67	63	56	47	80-4T/H	60	81	88	93	96	92	85	74
40-4T/H	28	45	57	65	70	70	66	59	80-6T/H	49	70	77	82	85	81	74	63
40-6T/H	20	37	49	57	62	62	58	51	90-4T/H	64	85	92	97	100	96	89	78
45-4T/H	33	50	63	70	75	76	71	64	90-6T/H	54	75	82	87	90	86	79	68
45-6T/H	24	41	54	61	66	67	62	55	100-4T/H	68	88	96	101	103	100	93	82
50-4T/H	36	53	66	73	78	79	74	67	100-6T/H	58	78	86	91	93	90	83	72
50-6T/H	26	43	56	63	68	69	64	57									
56-4T/H	39	56	69	76	81	82	77	70									

Размеры (мм)

HC-25...63

Модель	A	B	ØC	ØD	E	G	H	ØJ	K
HC-25	330	275	262	260	241	11	56	8,5	310
HC-31-2	400	336	310,5	308	264,5	11	65	8,5	380
HC-31-4	400	336	310,5	308	245,5	11	65	8,5	380
HC-35-2	465	390	362,5	360	310	11	76	10,5	450
HC-35-4	465	390	362,5	360	261	11	76	10,5	450
HC-40-4.../H	532	452	412,5	410	332	11	97,5	10,5	500
HC-40-6.../H	532	452	412,5	410	332	11	97,5	10,5	500
HC-45-4.../H	596	504	462,5	460	339	11	105	10,5	560
HC-45-6.../H	596	504	462,5	460	339	11	105	10,5	560
HC-50-4T/H	665	562	516,5	514	376	11	115	10,5	640
HC-50-4M/H	665	562	516,5	514	376	11	115	10,5	640
HC-50-6.../H	665	562	516,5	514	336	11	115	10,5	640
HC-56-4T/H	710	630	563	560	374	15	115	10,5	721
HC-56-6.../H	710	630	563	560	351	15	115	10,5	721
HC-63-4T/H	800	710	638	635	399	15	140	10,5	820
HC-63-6.../H	800	710	638	635	376	15	140	10,5	820

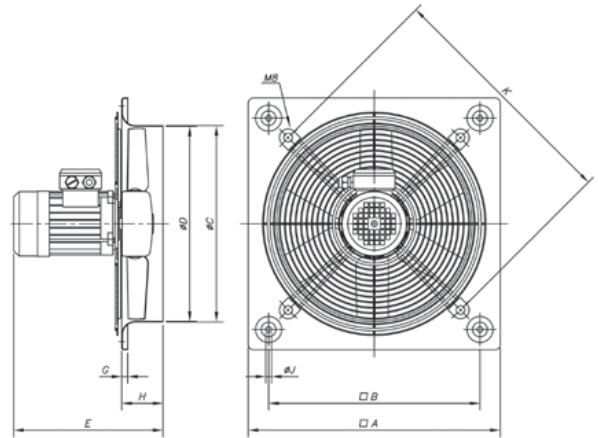

HC-71...100

Модель	A	B	ØC	ØD	E	G	H	ØJ
HC-71-4T/H	850	810	714	710	395	20	150	14,5
HC-71-6T/H	850	810	714	710	395	20	150	14,5
HC-80-4T/H	970	910	804	800	500	20	180	14,5
HC-80-6T/H	970	910	804	800	458	20	180	14,5
HC-90-4T/H	1170	1110	904	900	511	20	180	14,5
HC-90-6T/H	1170	1110	904	900	500	20	180	14,5
HC-100-4T/H	1170	1110	1004	1000	548	20	180	14,5
HC-100-6T/H	1170	1110	1004	1000	498	20	180	14,5

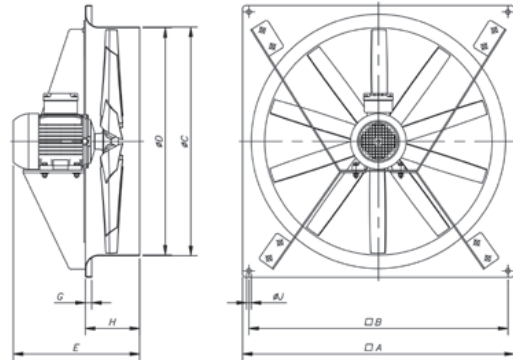

Кривые характеристик

Q = Расход в м³/ч, м³/с и куб. фут/мин. P_{ст} = статическое давление в мм вод. ст., Па и дюймах вод. ст.

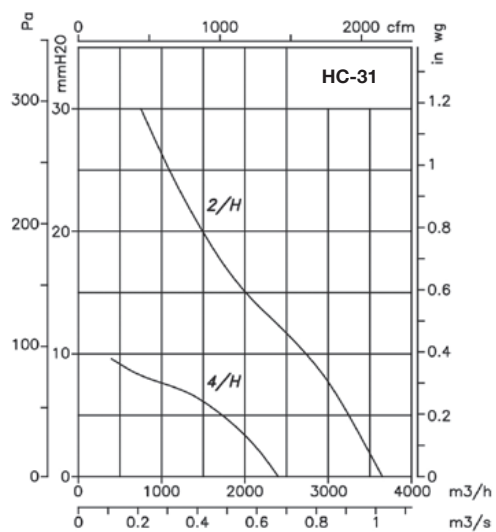
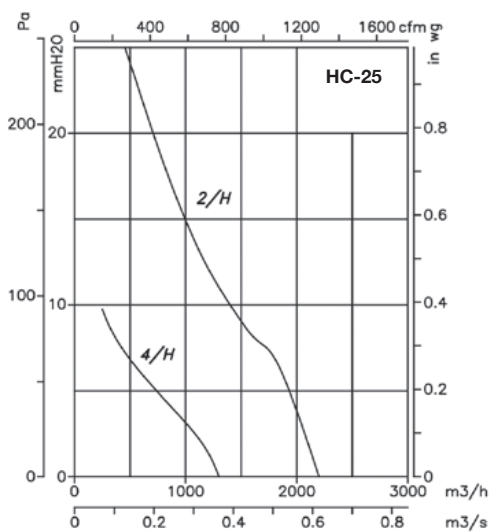

Кривые характеристик

Q = Расход в м³/ч, м³/с и куб. фут/мин. P_{ст} = статическое давление в мм вод. ст., Па и дюймах вод. ст.

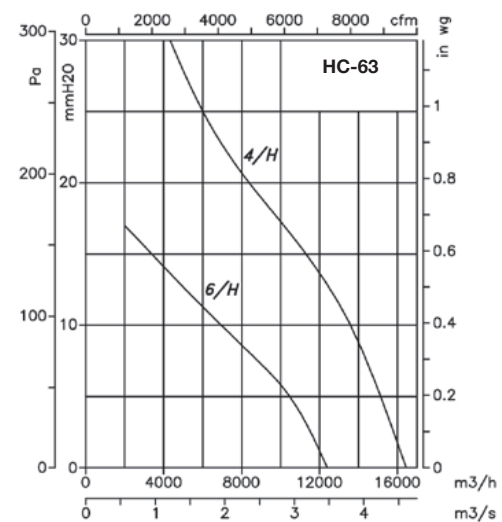
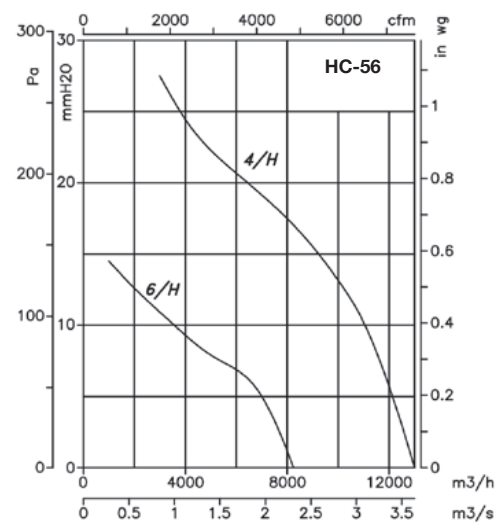
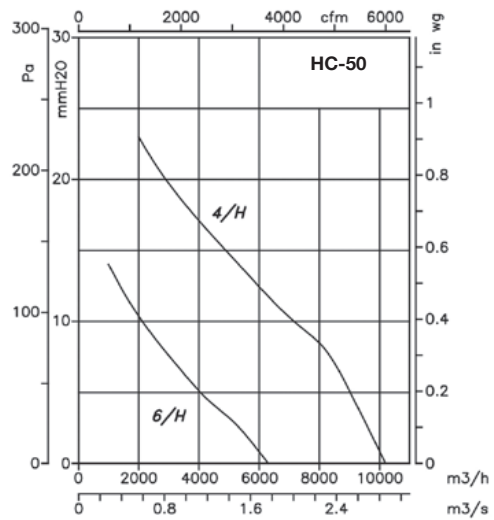
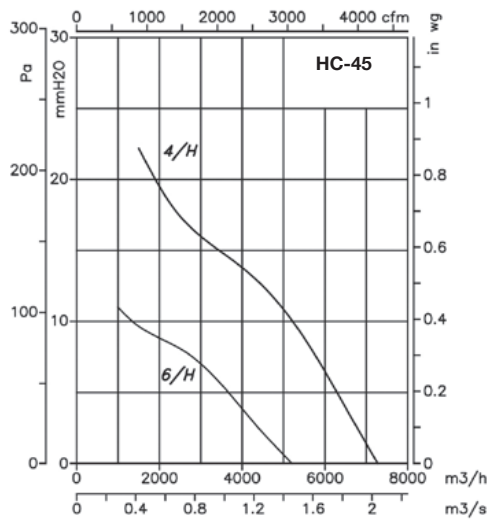
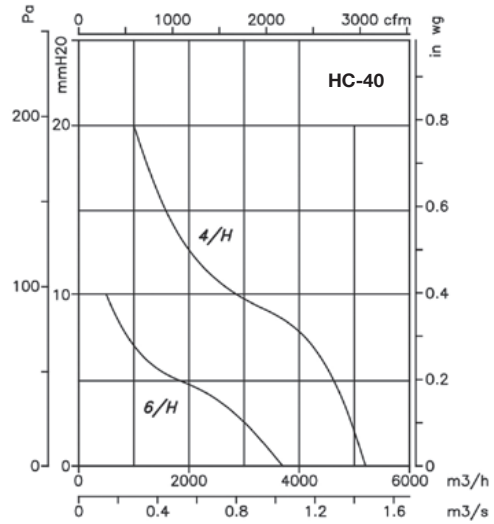
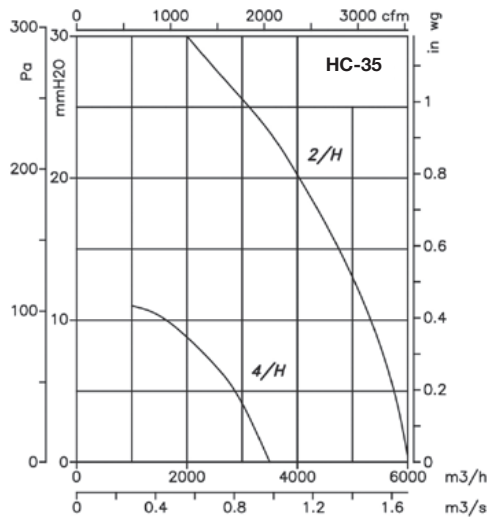

ОСЕВЫЕ ВЕНТИЛЯТОРЫ И КРЫШНЫЕ ВЫТЯЖНЫЕ ВЕНТИЛЯТОРЫ

Кривые характеристик

Q = Расход в м³/ч, м³/с и куб. фут/мин. P_{ст} = статическое давление в мм вод. ст., Па и дюймах вод. ст.

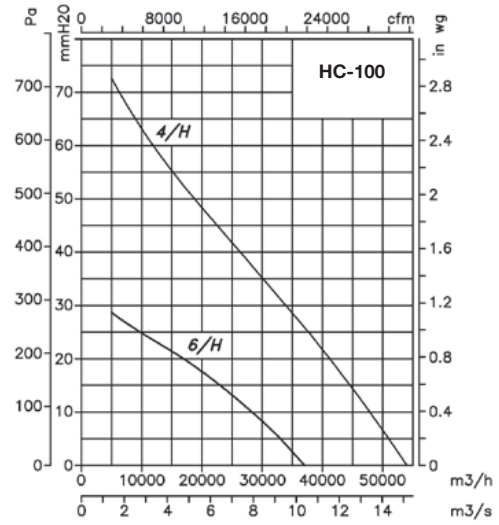
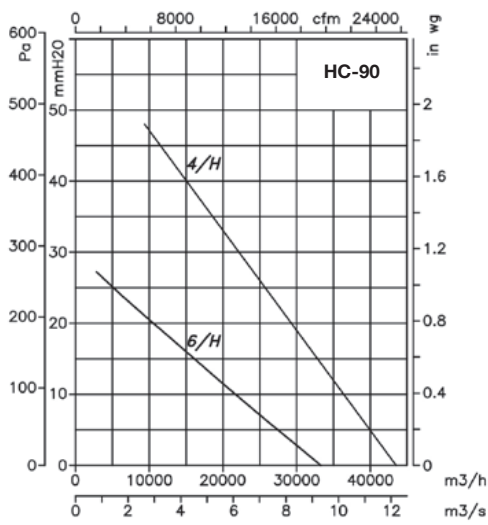
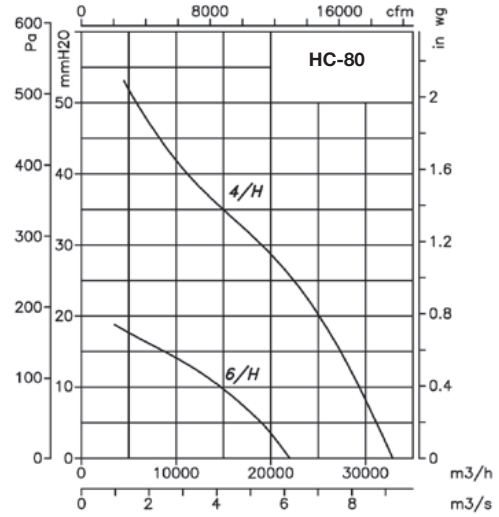
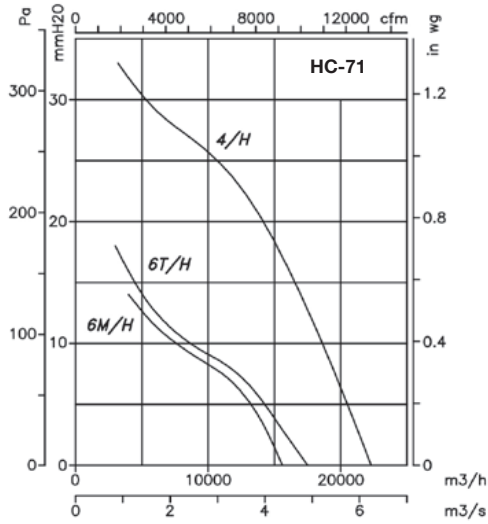

Принадлежности

См. раздел о принадлежностях.



HCD

Осевые вентиляторы настенного монтажа с малым диаметром



Настенные осевые вентиляторы с крыльчаткой из листового алюминия, двигателями с расщепленными конденсаторами и вмонтированным соединительным кабелем.

Вентилятор:

- Опорная рама из листовой стали.
- Крыльчатка из листового алюминия.
- Защитная вентиляционная решетка, соответствующая требованиям стандарта UNE-EN ISO 12499.
- Движение воздуха в направлении от двигателя к крыльчатке.

Двигатель:

- Двигатели класса В с самосмазывающимися подшипниками скольжения, защитой IP44,

за исключением модели 40, оснащенной двигателем класса F с шарикоподшипниками и защитой IP54.

- Однофазный двигатель на 230 В, 50 Гц.
- Рабочая температура: от -30 до +50°C.

Покрытие:

- Антикоррозионное покрытие из полиэфирной смолы, полимеризующееся при 190°C, предварительно обезжиренное нанотехнологической обработкой без фосфатов.

Под заказ:

- Специальные обмотки для различных напряжений.

Артикул



Технические характеристики

Модель	Скорость (об/мин)	Максимально допустимая сила тока при 230 В (А)	Потреб. мощность, свободный выпуск (Вт)	Максимальная величина расхода (м³/ч)	Уровень звукового давления дБ(А)	Приблизительная масса (кг)	According ErP
HCD-20-4M	1350	0,21	36	560	38	1,15	Excluded
HCD-25-4M	1340	0,25	41	960	43	1,60	Excluded
HCD-30-4M	1360	0,51	76	1350	48	2,15	Excluded
HCD-35-4M	1365	0,80	115	1820	53	6,20	Excluded
HCD-40-4M	1410	1,00	150	3100	57	7,20	2015



Erp. (Energy Related Products)

Информацию о Директиве 2009/125/EC можно загрузить на веб-сайте SODECA или с помощью программы QuickFan Selector.

Размеры (мм)

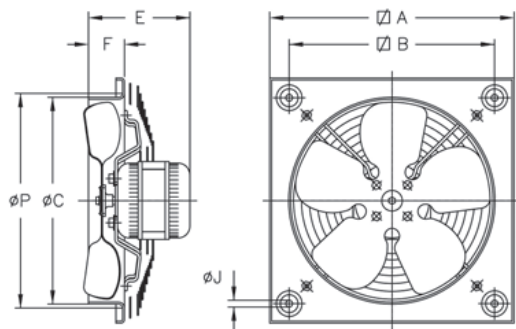

Модель	∅A	∅B	∅C	E	F	∅J	∅P
HCD-20	266	222	211	104,5	34	9	240
HCD-25	330	275	262	105,5	56	10,5	290
HCD-30	400	336	311	153	75	10,5	348
HCD-35	465	390	363	166	86	10,5	410
HCD-40	532	452	413	276	97,5	10,5	460

Кривые характеристик

Q = Расход в м³/ч, м³/с и куб. фут/мин. P_{ст} = статическое давление в мм вод. ст., Па и дюймах вод. ст.

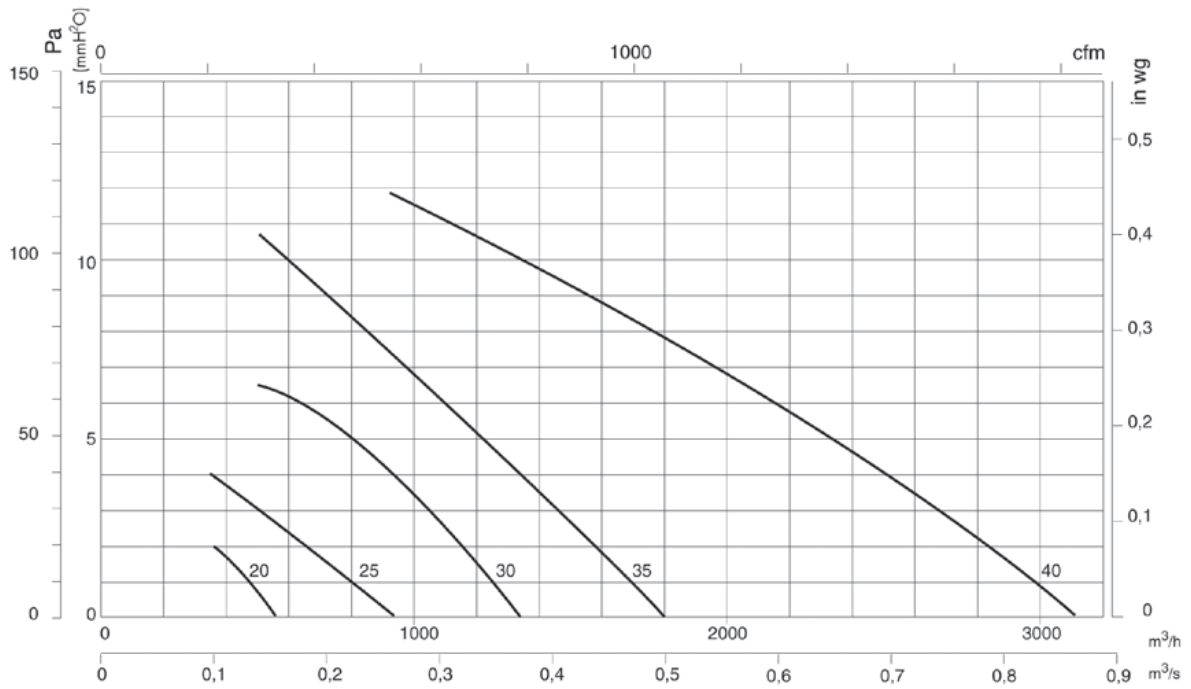

Принадлежности

См. раздел о принадлежностях.

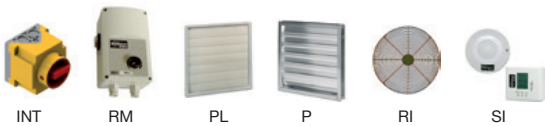

HRE HCRE

HRE: круглые осевые вентиляторы с двигателями с внешними роторами

HCRE: настенные осевые вентиляторы



HRE



HCRE

Настенные осевые вентиляторы с опорой и крыльчаткой из листовой стали специально разработаны для достижения высокой энергоэффективности.

Вентилятор:

- HRE: металлическое опорное кольцо из листовой стали.
- HCRE: Опорная рама из листовой стали.
- Защитная вентиляционная решетка, соответствующая требованиям стандарта UNE-EN ISO 12499.
- Крыльчатка из листовой стали.
- Направление движения воздуха при использовании крыльчатки с решеткой.

Двигатель:

- Двигатели классов F и В с шарикоподшипниками и степенью защиты IP54.
- Высокоэффективные двигатели с внешними роторами.
- Однофазные 230 В, 50 Гц и трехфазные 400 В, 50 Гц.
- Рабочая температура: от -30 до +60°C.

Покрытие:

- Антикоррозийное покрытие из полиэфирной смолы, полимеризующееся при 190°C, предварительно обезжиренное нанотехнологической обработкой без фосфатов.

Артикул



Технические характеристики

Модель	Скорость (об/мин)	Максимально допустимая сила тока (А)		Макс. электрическая мощность (кВт)	Максимальная величина расхода (м³/ч)	Уровень звукового давления дБ(А)	Приблизительная масса (кг)
		230 В	400 В				
HRE-25-2T	2430		0,18	0,090	1330	56	3,0
HRE-25-2M	2480	0,45		0,100	1330	56	3,0
HRE-25-4T	1400		0,18	0,060	750	53	3,0
HRE-25-4M	1400	0,25		0,050	750	53	3,0
HRE-31-2T	2500		0,25	0,115	1850	59	3,3
HRE-31-2M	2400	0,55		0,125	1850	58	3,3
HRE-31-4T	1380		0,25	0,090	1400	54	3,3
HRE-31-4M	1350	0,42		0,090	1400	54	3,3
HRE-35-4T	1360		0,30	0,140	2670	58	5,0
HRE-35-4M	1380	0,60		0,140	2670	58	5,0

Модель	Скорость (об/мин)	Максимально допустимая сила тока (А)		Макс. электрическая мощность (кВт)	Максимальная величина расхода (м³/ч)	Уровень звукового давления дБ(А)	Приблизительная масса (кг)
		230 В	400 В				
HCRE-40-4T	1370	-	0,50	0,190	3800	60	6,0
HCRE-40-4M	1350	0,90	-	0,190	3800	60	6,0
HCRE-45-4T	1380	-	0,65	0,290	4500	62	7,5
HCRE-45-4M	1350	1,10	-	0,300	4500	62	7,5
HCRE-45-6T	910	-	0,18	0,165	2800	56	7,5
HCRE-50-4T	1350	-	0,85	0,420	6250	69	10
HCRE-50-4M	1320	2,00	-	0,420	6250	69	10
HCRE-50-6T	920	-	0,62	0,220	4320	66	10
HCRE-50-6M	920	1,10	-	0,220	4320	66	10
HCRE-56-4T	1330	-	1,10	0,550	7500	73	10,5
HCRE-56-4M	1300	2,50	-	0,530	7500	73	10,5
HCRE-56-6T	910	-	0,85	0,320	6500	62	10,5

Технические характеристики

Модель	Скорость (об/мин)	Максимально допустимая сила тока (А)		Макс. электриче- ская мощность (кВт)	Максимальная величина расхода (м³/ч)	Уровень звукового давления дБ(А)	Приблизительная масса (кг)
		230 В	400 В				
HCRE-56-6M	910	1,50	-	0,320	6500	62	10,5
HCRE-63-4T	1350	-	1,60	0,850	10800	74	15,4
HCRE-63-4M	1360	3,70	-	0,800	10800	74	15,4
HCRE-63-6T	900	-	1,40	0,550	9300	67	15,4
HCRE-63-6M	900	2,50	-	0,520	9300	67	15,4
HCRE-71-6T	910	-	2,00	1,100	15500	71	25



Erp. (Energy Related Products)

Информацию о Директиве 2009/125/EC можно загрузить на веб-сайте SODECA или с помощью программы QuickFan Selector.

Размеры (мм)

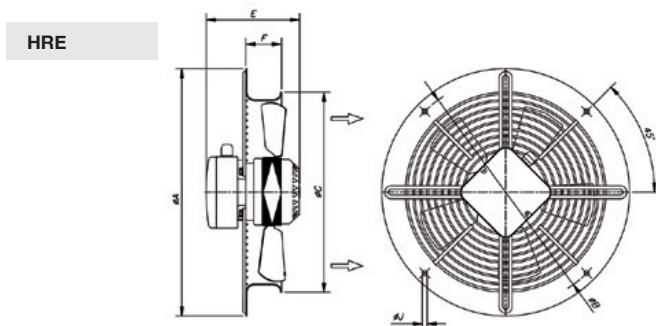

Модель	ØA	ØB	ØC	E	F	ØJ
HRE-25-2T	346	320	280	135	50	7
HRE-25-2M	346	320	280	135	50	7
HRE-25-4T	346	320	280	135	50	7
HRE-25-4M	346	320	280	135	50	7
HRE-31-2T	395	360	338	146	63	10
HRE-31-2M	395	360	338	146	63	10
HRE-31-4T	395	360	338	146	63	10
HRE-31-4M	395	360	338	146	63	10
HRE-35-4T	460	420	383	175	65	10
HRE-35-4M	460	420	383	175	65	10

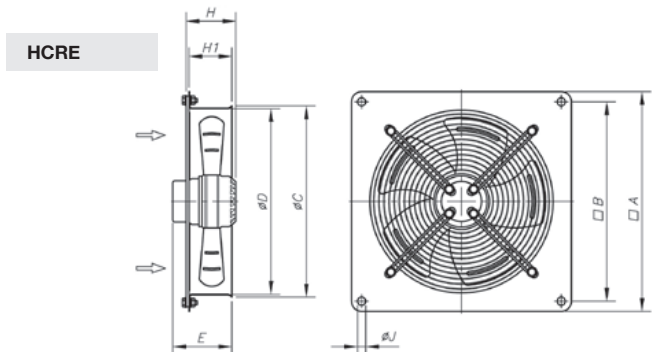

Модель	A	B	ØC	ØD	E	H	H1	ØJ
HCRE-40	540	490	430	410	172	-	83	10
HCRE-45	575	520	480	460	185	-	90	10
HCRE-50	665	615	530	510	189	-	106	10
HCRE-56	725	670	570	560	203	-	106	10
HCRE-63	805	750	665	645	225	-	110	10
HCRE-71	850	810	755	725	-	235	-	10

Кривые характеристик

Q = Расход в м³/ч, м³/с и куб. фут/мин. P_e = статическое давление в мм вод. ст., Па и дюймах вод. ст.

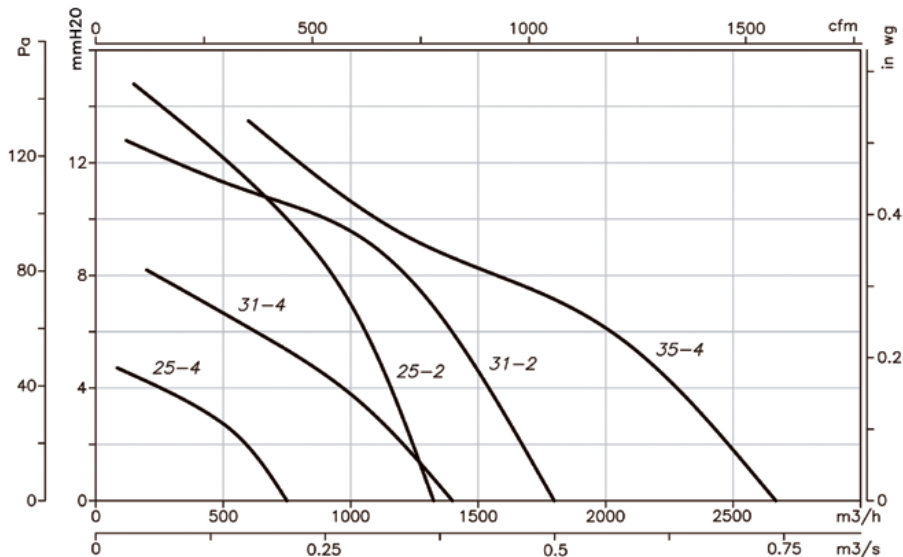

Кривые характеристик

Q = Расход в м³/ч, м³/с и куб. фут/мин. P_e = статическое давление в мм вод. ст., Па и дюймах вод. ст.

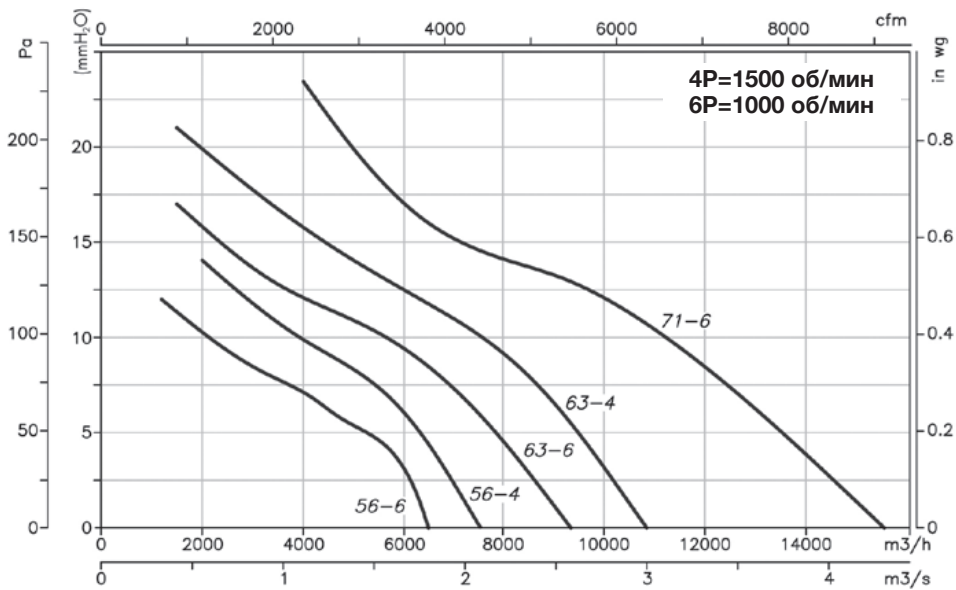
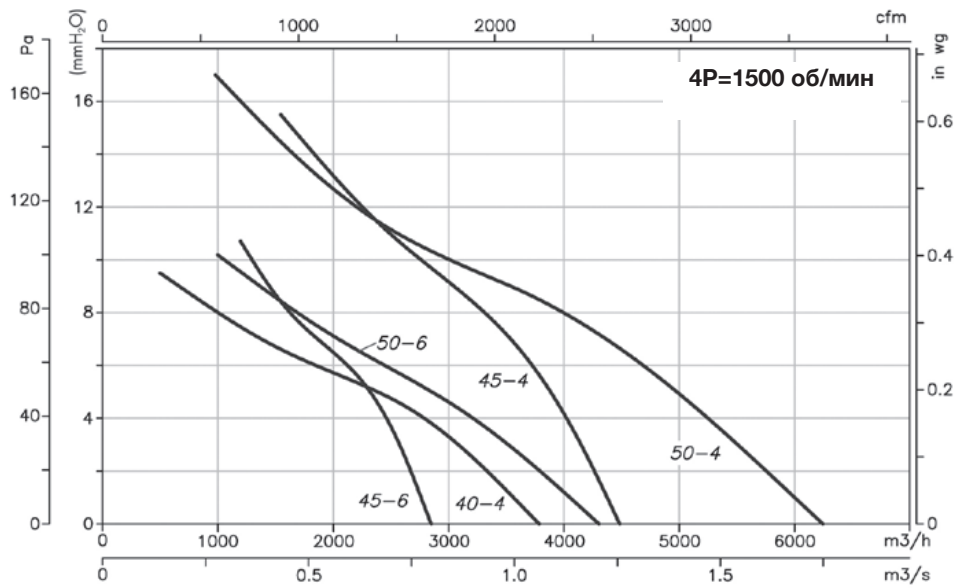

Принадлежности

См. раздел о принадлежностях.





НСН НСТ

Сверхпрочные настенные или трубные осевые вентиляторы



НСН



НСТ

Осевые или трубные настенные вентиляторы; версия PL оснащена пластиковой крыльчаткой, а версия AL — алюминиевой крыльчаткой.

Вентилятор:

- Движение воздуха в направлении от двигателя к крыльчатке.
- Версия PL выполнена из армированного стекловолокном полиамида 6, а версия AL — из литого алюминия. Модели 40-2Т и НСТ-45-2Т предлагаются только в версии AL.
- НСН: металлическое опорное кольцо из листовой стали.
- НСТ: Трубчатый кожух из листовой стали с концевой кабельной муфтой наружной установки.

Двигатель:

- Двигатели с классом энергоэффективности IE3 для мощности не менее 0,75 кВт, за исключением однофазных, 2-скоростных и 8-полюсных.
- Двигатели класса F с шариковыми подшипниками, классом защиты IP55, за исключением однофазных моделей от размера 45 до размера 56 с классом защиты IP54. Одна или две скорости в зависимости от модели.

- Однофазные на 230 В, 50 Гц и трехфазные на 230/400 В, 50 Гц (до 4 кВт) и 400/690 В, 50 Гц (с мощностью более 4 кВт).
- Рабочая температура: от -25 до +50°C.

Покрытие:

- Антикоррозионное покрытие из полиэфирной смолы, полимеризующееся при 190°C, предварительно обезжиренное нанотехнологической обработкой без фосфатов.

Под заказ:

- Движение воздуха в направлении от крыльчатки к двигателю.
- На 100% реверсивные крыльчатки.
- Специальные обмотки для различных напряжений.
- Категория 2 по сертификации ATEX.



Артикул

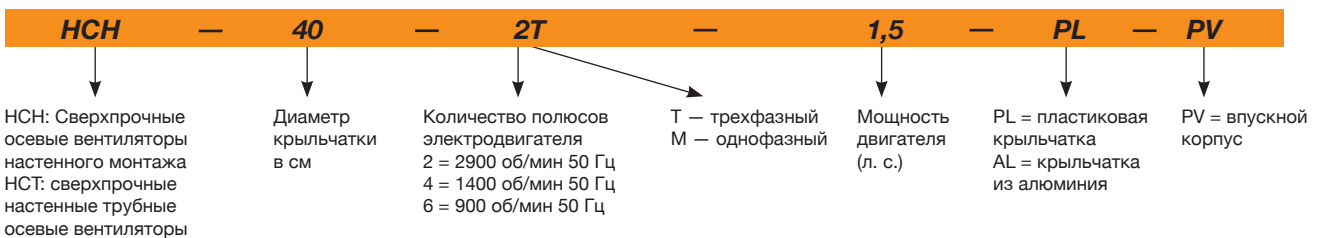

Технические характеристики

Модель	Скорость (об/мин)	Максимально допустимая сила тока (А)			Установленная мощность (кВт)	Максимальная величина расхода (м³/ч)	Уровень звукового давления дБ(А)	Приблизительная масса (кг)		According ERP	
		230 В	400 В	690 В				НСН	НСТ	НСН	НСТ
- НСТ 25-2Т	2670	0,64	0,37	0,09	1950	64	-	7	-	2015	
- НСТ 25-2М	2760	0,79		0,09	1950	64	-	7	-	*	
- НСТ 25-4Т	1320	0,65	0,38	0,09	1000	50	-	7	-	Excluded	
- НСТ 25-4М	1380	0,65		0,10	1000	50	-	7	-	Excluded	
- НСТ 31-2Т	2750	1,21	0,7	0,18	2900	70	-	8	-	2015	
- НСТ 31-2М	2780	1,42		0,18	2900	70	-	8	-	*	
- НСТ 31-4Т	1320	0,65	0,38	0,09	1550	52	-	8	-	Excluded	
- НСТ 31-4М	1380	0,65		0,10	1550	52	-	8	-	Excluded	
НСН НСТ 35-2Т	2710	1,92	1,11	0,37	5750	77	9	12	2015	2015	
- НСТ 35-2М	2780	2,53		0,37	5750	77	-	12	-	2015	
НСН НСТ 35-4Т	1320	0,65	0,38	0,09	3100	59	7	10	2015	2015	
- НСТ 35-4М	1380	0,65		0,10	3100	59	-	10	-	2015	
НСН НСТ 40-2Т-1.5 IE3	2830	4,03	2,34	1,10	8800	84	18	26	2015	2015	
НСН НСТ 40-4Т-0,33	1350	1,66	0,96	0,25	5150	64	13	21	2015	2015	
- НСТ 45-2Т-2 IE3	2875	5,34	3,07	1,50	10650	86	-	35	-	2015	
- НСТ 45-2Т-3 IE3	2910	7,32	4,21	2,20	12750	88	-	39	-	2015	

Технические характеристики

Модель	Скорость (об/мин)	Максимально допустимая сила тока (А)			Установ- ленная мощность (кВт)	Максимальная величина расхода (м³/ч)	Уровень звукового давления дБ(А)	Приблизительная масса (кг)		According ErP	
		230 В	400 В	690 В				НСН	НСТ	НСН	НСТ
НСН НСТ 45-4Т-0,5	1370	2,02	1,17		0,37	7100	68	15	24	2015	2015
НСН НСТ 45-4М-0,5	1400	2,76			0,37	7100	68	15	24	2015	2015
НСН - 45-6Т-0,33	900	1,51	0,87		0,25	4750	55	14	-	2015	-
- НСТ 50-4Т-0,75	1380	2,92	1,69		0,55	10400	70	-	28	-	2015
НСН НСТ 56-4Т-0,75	1380	2,92	1,69		0,55	11050	72	21	33	2015	2015
НСН НСТ 56-4Т-1 IE3	1420	2,82	1,62		0,75	12950	73	23	35	2015	2015
НСН НСТ 56-4Т-2 IE3	1455	4,07	2,34		1,10	14000	74	30	41	2015	2015
НСН НСТ 56-4Т-3 IE3	1440	5,41	3,11		1,50	15300	75	36	47	2015	2015
НСН НСТ 56-6Т-0,33	900	1,51	0,87		0,25	8500	61	18	30	2015	2015
НСН НСТ 56-6Т-0,5	900	2,24	1,30		0,37	9300	61	20	32	2015	2015
НСН НСТ 56-6Т-0,75	900	2,99	1,73		0,55	10000	62	22	34	2015	2015
НСН НСТ 63-4Т-1 IE3	1420	2,82	1,62		0,75	14150	73	28	43	2015	2015
НСН НСТ 63-4Т-1,5 IE3	1455	4,07	2,34		1,10	17000	74	34	49	2015	2015
НСН НСТ 63-4Т-2 IE3	1440	5,41	3,11		1,50	18900	75	41	56	2015	2015
НСН НСТ 63-4Т-3 IE3	1435	7,93	4,56		2,20	22100	76	42	58	2015	2015
НСН НСТ 63-4Т-4 IE3	1440	10,70	6,15		3,00	25400	77	48	64	2015	2015
НСН НСТ 63-6Т-0,5	900	2,24	1,30		0,37	12150	64	25	40	2015	2015
НСН НСТ 63-6Т-0,75	900	2,99	1,73		0,55	12750	65	27	42	2015	2015
НСН НСТ 63-6Т-1 IE3	940	3,36	1,93		0,75	13800	66	36	51	*	*
НСН НСТ 71-4Т-1,5 IE3	1455	4,07	2,34		1,10	19750	78	37	56	2015	2015
НСН НСТ 71-4Т-2 IE3	1440	5,41	3,11		1,50	21100	79	44	63	2015	2015
НСН НСТ 71-4Т-3 IE3	1435	7,93	4,56		2,20	23950	81	46	65	2015	2015
НСН НСТ 71-4Т-4 IE3	1440	10,70	6,15		3,00	29400	82	52	71	2015	2015
НСН НСТ 71-6Т-0,75	900	2,99	1,73		0,55	15150	67	29	49	2015	2015
НСН НСТ 71-6Т-1 IE3	940	3,36	1,93		0,75	17250	68	39	58	2015	2015
НСН НСТ 71-6Т-1,5 IE3	945	4,68	2,69		1,10	20950	69	44	63	2015	2015
НСН НСТ 80-4Т-3 IE3	1435	7,93	4,56		2,20	28000	82	54	73	2015	2015
НСН НСТ 80-4Т-4 IE3	1440	10,70	6,15		3,00	32700	83	60	79	2015	2015
НСН НСТ 80-4Т-5,5 IE3	1450	13,90	8,00		4,00	37200	84	62	81	2015	2015
НСН НСТ 80-6Т-1 IE3	940	3,36	1,93		0,75	20600	71	47	67	2015	2015
НСН НСТ 80-6Т-1,5 IE3	945	4,68	2,69		1,10	24250	72	52	72	2015	2015
НСН НСТ 80-6Т-2 IE3	950	6,43	3,70		1,50	28000	73	56	75	2015	2015
НСН НСТ 80-6Т-3 IE3	950	9,08	5,22		2,20	32500	74	61	80	2015	2015
НСН НСТ 90-4Т-4 IE3	1440	10,70	6,15		3,00	37750	87	67	95	2015	2015
НСН НСТ 90-4Т-5,5 IE3	1450	13,90	8,00		4,00	41850	89	69	97	2015	2015
НСН НСТ 90-4Т-7,5 IE3	1465		10,30	5,97	5,50	47000	91	106	132	2015	2015
НСН НСТ 90-4Т-10 IE3	1465		13,90	8,06	7,50	53000	92	110	136	2015	2015
НСН НСТ 90-6Т-3 IE3	950	9,08	5,22		2,20	35000	78	68	96	2015	2015
НСН НСТ 90-6Т-4 IE3	970	12,00	6,91		3,00	40000	79	88	114	2015	2015
НСН НСТ 100-4Т-7,5 IE3	1465		10,30	5,97	5,50	52500	92	114	144	2015	2015
НСН НСТ 100-4Т-10 IE3	1465		13,90	8,06	7,50	58500	93	118	147	2015	2015
НСН НСТ 100-4Т-15 IE3	1470		20,90	12,10	11,00	68000	94	150	185	2015	2015
НСН НСТ 100-4Т-20 IE3	1465		27,90	16,20	15,00	71850	95	161	196	2015	2015
НСН НСТ 100-6Т-3 IE3	950	9,08	5,22		2,20	40500	82	76	107	2015	2015
НСН НСТ 100-6Т-4 IE3	970	12,00	6,91		3,00	46950	83	96	125	2015	2015
НСН НСТ 100-6Т-5,5 IE3	960	15,60	8,99		4,00	52000	84	102	131	2015	2015

* Оборудование, на которое не распространяется директива 2009/125/ЕС



Erp. (Energy Related Products)

Информацию о Директиве 2009/125/ЕС можно загрузить на веб-сайте SODECA или с помощью программы QuickFan Selector.

Принадлежности

См. раздел о принадлежностях.



ОСЕВЫЕ ВЕНТИЛЯТОРЫ И КРЫШНЫЕ ВЫТЯЖНЫЕ ВЕНТИЛЯТОРЫ

Акустические характеристики

Приведенные значения определяются измерением уровней давления и мощности звука в дБ(А) в условиях свободного поля на расстоянии, вдвое превышающем размер вентилятора + диаметр крыльчатки (не менее 1,5 м).

Спектр шумовой мощности Lw(A) в дБ(А), частотный диапазон в [Гц]

Модель	63	125	250	500	1000	2000	4000	8000	Модель	63	125	250	500	1000	2000	4000	8000
25-2	35	50	69	68	69	68	63	54	71-4-1,5	55	75	83	88	90	87	80	69
25-4	21	36	55	54	55	54	49	40	71-4-2	56	76	84	89	91	88	81	70
31-2	41	56	75	74	75	74	69	60	71-4-3	58	78	86	91	93	90	83	72
31-4	23	38	57	56	57	56	51	42	71-4-4	59	79	87	92	94	91	84	73
35-2	48	63	82	81	82	81	76	67	71-6-0,75	44	64	72	77	79	76	69	58
35-4	30	45	64	63	64	63	58	49	71-6-1	45	65	73	78	80	77	70	59
40-2	55	70	89	88	89	88	83	74	71-6-1,5	46	66	74	79	81	78	71	60
40-4	35	50	69	68	69	68	63	54	80-4-3	59	79	87	92	94	91	84	73
45-2-2	51	68	80	88	93	93	89	82	80-4-4	60	80	88	93	95	92	85	74
45-2-3	53	70	82	90	95	95	91	84	80-4-5,5	61	81	89	94	96	93	86	75
45-4-0,5	33	50	62	70	75	75	71	64	80-6-1	48	68	76	81	83	80	73	62
45-6	20	37	49	57	62	62	58	51	80-6-1,5	49	69	77	82	84	81	74	63
50-4	37	54	67	74	79	80	75	68	80-6-2	50	70	78	83	85	82	75	64
56-4-0,75	47	67	75	80	82	79	72	61	80-6-3	51	71	79	84	86	83	76	65
56-4-1	48	68	76	81	83	80	73	62	90-4-4	65	86	93	98	101	97	90	79
56-4-1,5	49	69	77	82	84	81	74	63	90-4-5,5	67	88	95	100	103	99	92	81
56-4-2	50	70	78	83	85	82	75	64	90-4-7,5	69	90	97	102	105	101	94	83
56-6-0,33	36	56	64	69	71	68	61	50	90-4-10	70	91	98	103	106	102	95	84
56-6-0,5	36	56	64	69	71	68	61	50	90-6-3	56	77	84	89	92	88	81	70
56-6-0,75	37	57	65	70	72	69	62	51	90-6-4	57	78	85	90	93	89	82	71
63-4-1	50	70	78	83	85	82	75	64	100-4-7,5	72	92	100	105	107	104	97	86
63-4-1,5	51	71	79	84	86	83	76	65	100-4-10	73	93	101	106	108	105	98	87
63-4-2	52	72	80	85	87	84	77	66	100-4-15	74	94	102	107	109	106	99	88
63-4-3	53	73	81	86	88	85	78	67	100-4-20	75	95	103	108	110	107	100	89
63-4-4	54	74	82	87	89	86	79	68	100-6-3	62	82	90	95	97	94	87	76
63-6-0,5	41	61	69	74	76	73	66	55	100-6-4	63	83	91	96	98	95	88	77
63-6-0,75	42	62	70	75	77	74	67	56	100-6-5,5	64	84	92	97	99	96	89	78
63-6-1	43	63	71	76	78	75	68	57									

Размеры (мм)

НСН

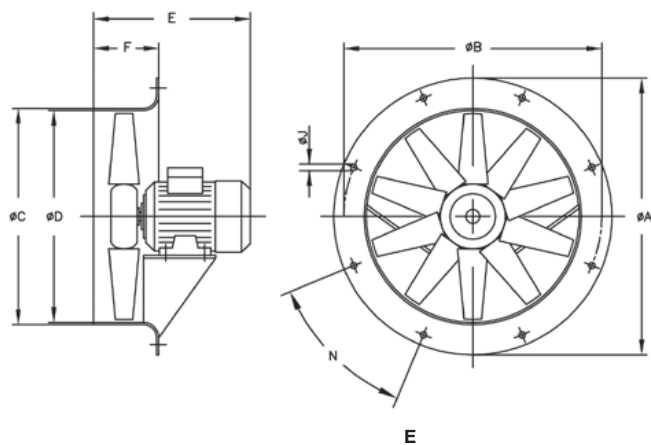

Модель	ØA	ØB	ØC	ØD	0,16	0,33	0,5	0,75	1	1,5	2	3	4	5,5	7,5	10	15	20	F	ØJ	N
НСН-35-2	425	395	358	355	-	-	285	-	-	-	-	-	-	-	-	-	-	-	110	10	8x45°
НСН-35-4	425	395	358	355	257	-	-	-	-	-	-	-	-	-	-	-	-	-	110	10	8x45°
НСН-40-2	490	450	414	410	-	-	-	-	-	314	-	-	-	-	-	-	-	-	120	12	8x45°
НСН-40-4	490	450	414	410	-	305	-	-	-	-	-	-	-	-	-	-	-	-	120	12	8x45°
НСН-45-4	540	500	464	460	-	-	295	-	-	-	-	-	-	-	-	-	-	-	120	12	8x45°
НСН-45-6	540	500	464	460	-	295	-	-	-	-	-	-	-	-	-	-	-	-	120	12	8x45°
НСН-56-4	660	620	564	560	-	-	-	316	316	330	354	-	-	-	-	-	-	-	120	12	12x30°
НСН-56-6	660	620	564	560	-	298	316	316	-	-	-	-	-	-	-	-	-	-	120	12	12x30°
НСН-63-4	730	690	645	640	-	-	-	-	332	340	366	420	420	-	-	-	-	-	150	12	12x30°
НСН-63-6	730	690	645	640	-	-	332	332	340	-	-	-	-	-	-	-	-	-	150	12	12x30°
НСН-71-4	810	770	715	710	-	-	-	-	-	334	360	430	430	-	-	-	-	-	150	12	16x22°30'
НСН-71-6	810	770	715	710	-	-	-	323	334	360	-	-	-	-	-	-	-	-	150	12	16x22°30'
НСН-80-4	900	860	805	800	-	-	-	-	-	-	425	425	445	-	-	-	-	-	180	12	16x22°30'
НСН-80-6	900	860	805	800	-	-	-	-	360	386	425	445	-	-	-	-	-	-	180	12	16x22°30'
НСН-90-4	1015	970	906	900	-	-	-	-	-	-	-	436	430	465	465	-	-	-	180	12	16x22°30'
НСН-90-6	1015	970	906	900	-	-	-	-	-	-	436	430	465	-	-	-	-	-	180	12	16x22°30'
НСН-100-4	1115	1070	1006	1000	-	-	-	-	-	-	-	-	-	-	503	503	612	612	200	15	16x22°30'
НСН-100-6	1115	1070	1006	1000	-	-	-	-	-	-	440	503	503	-	-	-	-	-	200	15	16x22°30'

Размеры (мм)

НСТ

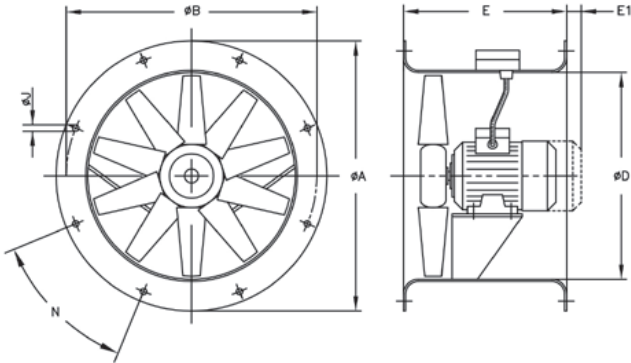

Модель	ØA	ØB	ØD	E	E1	ØJ	N
НСТ-25	310	280	240	230	10	10	4x90°
НСТ-31	350	320	280	270	-	10	4x90°
НСТ-35	425	395	355	280	-	10	8x45°
НСТ-40	490	450	410	320	-	12	8x45°
НСТ-45	540	500	460	360	-	12	8x45°
НСТ-50	600	560	514	360	-	12	12x30°
НСТ-56	660	620	560	400	-	12	12x30°
НСТ-63	730	690	640	430	-	12	12x30°
НСТ-71	810	770	710	500	-	12	16x22°30'
НСТ-80	900	860	800	500	-	12	16x22°30'
НСТ-90	1015	970	900	500	-	15	16x22°30'
НСТ-100	1115	1070	1000	600	-	15	16x22°30'
НСТ-100-4T-15	1115	1070	1000	700	-	15	16x22°30'
НСТ-100-4T-20	1115	1070	1000	700	-	15	16x22°30'

Кривые характеристик

Q = Расход в м³/ч, м³/с и куб. фут/мин. P_e = статическое давление в мм вод. ст., Па и дюймах вод. ст.

2-полюсный = 3000 об/мин

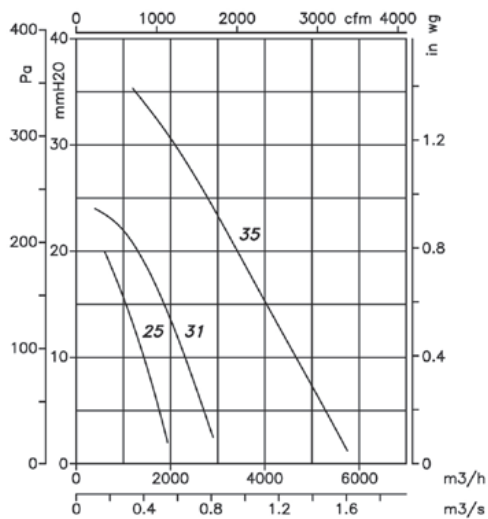

2-полюсный = 3000 об/мин

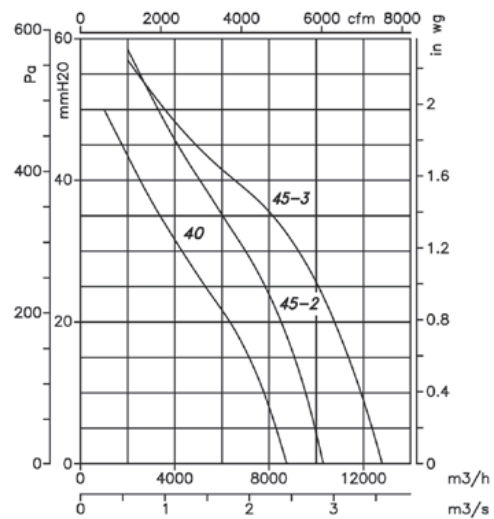

4-полюсный = 1500 об/мин

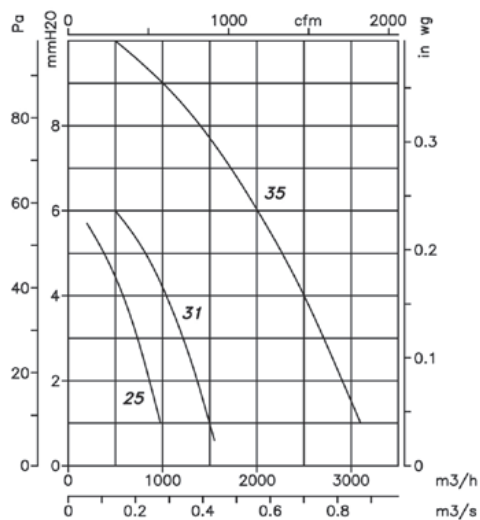

4-полюсный = 1500 об/мин

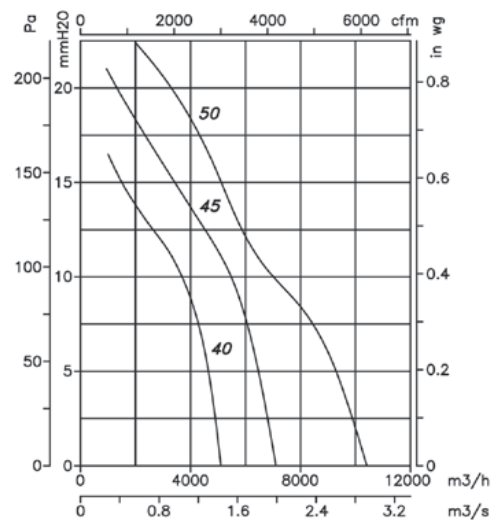

Кривые характеристик

Q = Расход в м³/ч, м³/с и куб. фут/мин. P_{ст} = статическое давление в мм вод. ст., Па и дюймах вод. ст.

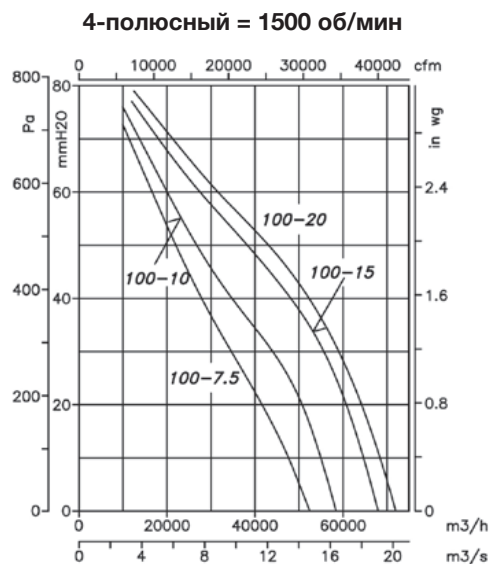
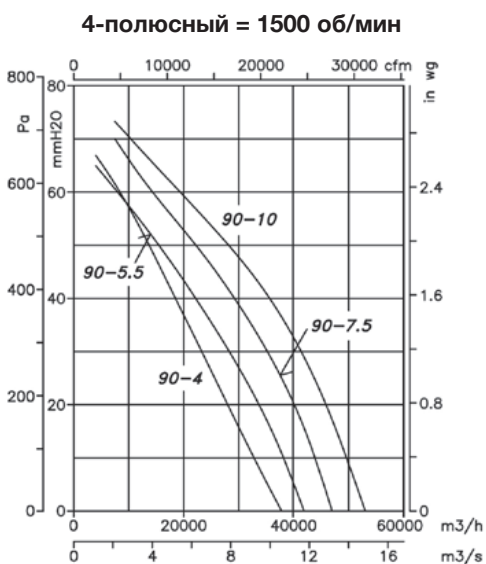
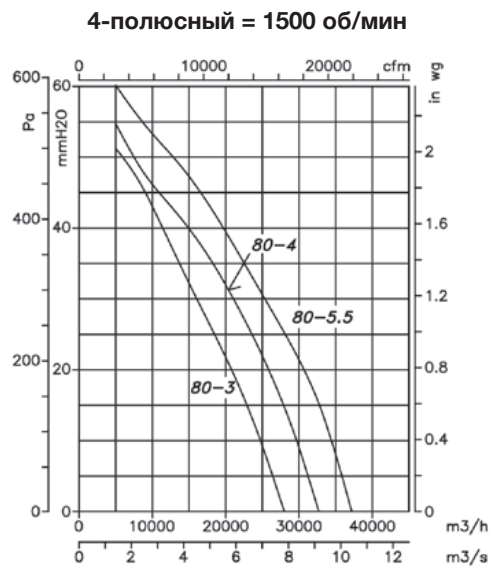
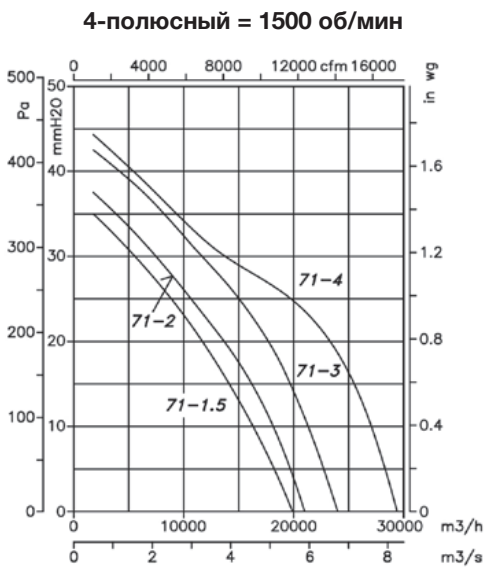
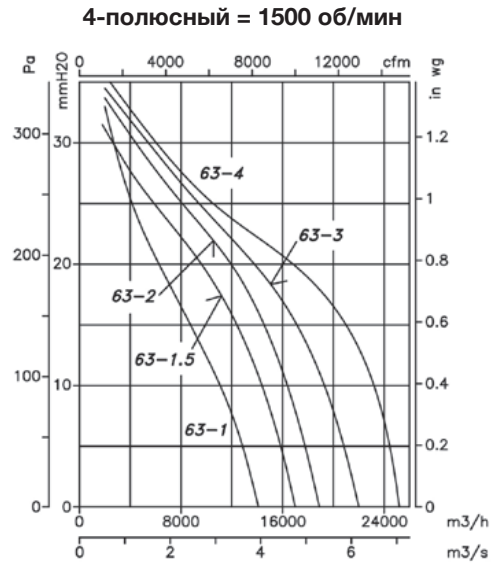
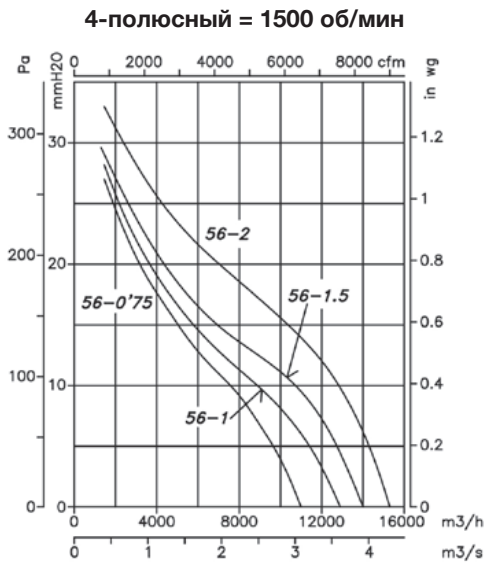

Кривые характеристик

Q = Расход в м³/ч, м³/с и куб. фут/мин. P_e = статическое давление в мм вод. ст., Па и дюймах вод. ст.

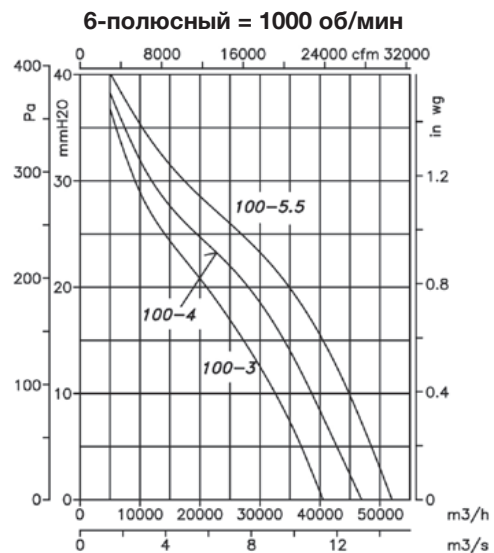
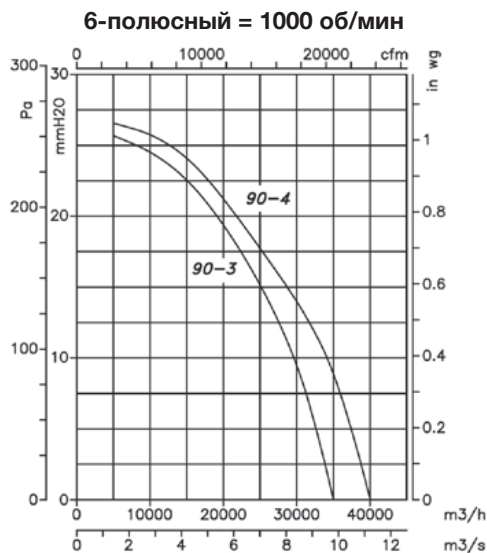
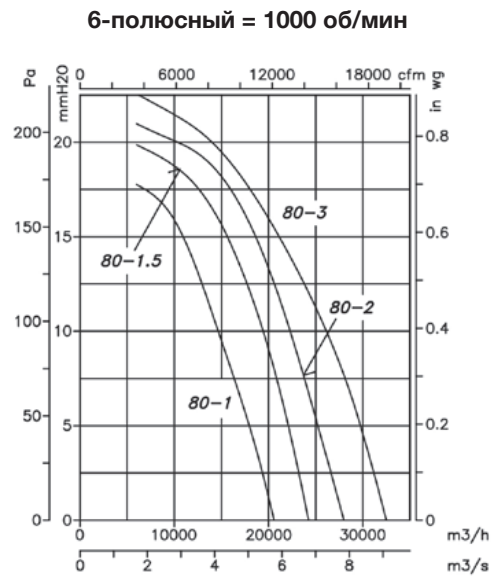
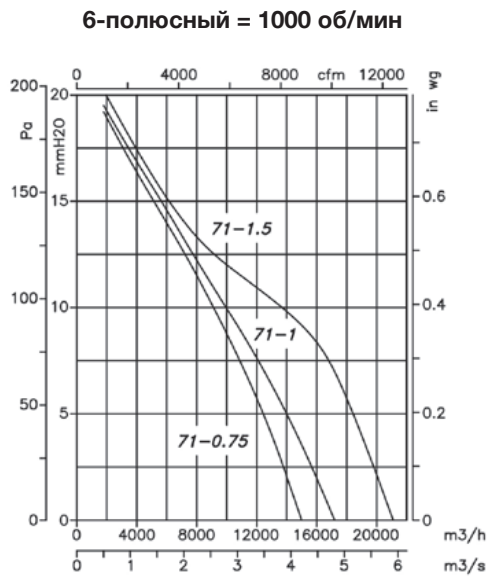
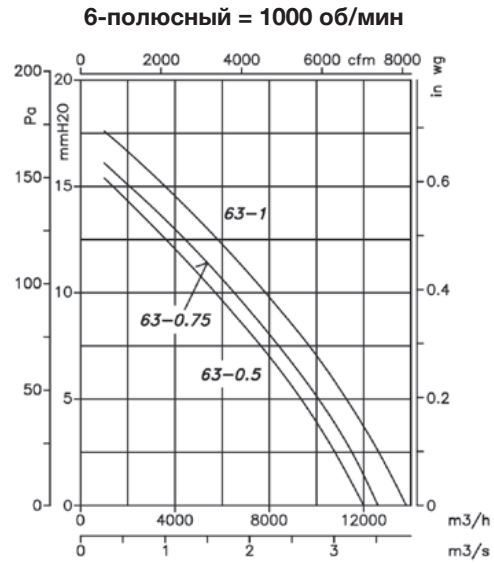
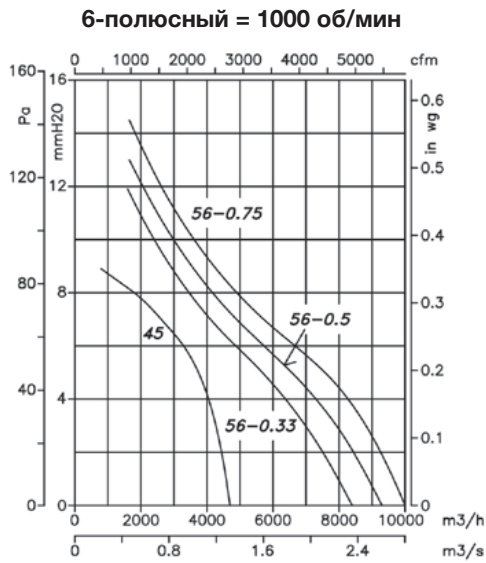

HFW



Трубные вентиляторы, изготовленные из горячеоцинкованных материалов



Трубные осевые вентиляторы с четырьмя опорными рычагами для снижения вибраций, оснащенные аэродинамической алюминиевой крыльчаткой с пониженным потреблением.

Вентилятор:

- Движение воздуха в направлении от двигателя к крыльчатке.
- Крыльчатки версии AL, изготовленные из литого алюминия.
- Опорное кольцо, изготовленное из листовой стали с двойным фланцем и кабельной втулкой для электроснабжения двигателя.
- Трубчатый кожух из листовой горячеоцинкованной стали.

Двигатель:

- Двигатели с классом энергоэффективности IE3 для мощности не менее 0,75 кВт, за исключением однофазных, 2-скоростных и 8-полюсных.

- Двигатели класса F с шарикоподшипниками и степенью защиты IP55.
- трехфазные электродвигатели на 230/400 В, 50 Гц (до 4 кВт) и 400/690 В, 50 Гц (мощностью свыше 4 кВт).
- Рабочая температура: от -25 до +50°C.

Покрытие:

- Горячее цинкование.

Под заказ:

- Движение воздуха в направлении от крыльчатки к двигателю.
- Крыльчатки версии PL из армированного стекловолокном полиамида
- На 100% реверсивные крыльчатки.
- Специальные обмотки для различных напряжений.
- Категория 2 по сертификации ATEX.

Артикул

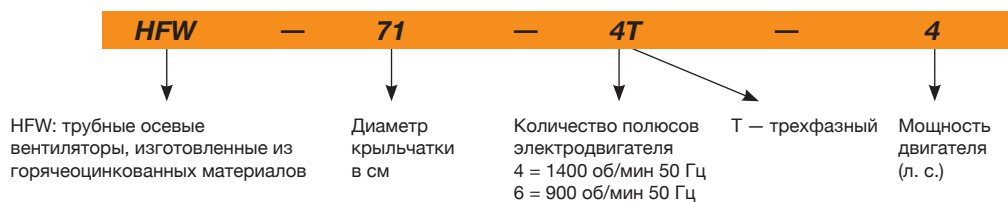

Технические характеристики

Модель	Скорость (об/мин)	Максимально допустимый ток (А)			Установленная мощность (кВт)	Угол наклона лопатки (°)	Максимальная величина расхода (м³/ч)	Уровень звукового давления дБ(А)	Приблизительная масса (кг)	According ErP
		230 В	400 В	690 В						
HFW-56-4T-1 IE3	1420	2,82	1,62		0,75	22	11250	73	29	2015
HFW-56-4T-1.5 IE3	1455	4,07	2,34		1,10	30	13600	74	36	2015
HFW-56-4T-2 IE3	1440	5,41	3,11		1,50	36	15050	75	38	2015
HFW-56-6T-0,75	910	2,59	1,49		0,55	38	10150	62	23	*
HFW-63-4T-1 IE3	1420	2,82	1,62		0,75	14	15200	73	30	2015
HFW-63-4T-1.5 IE3	1455	4,07	2,34		1,10	20	17800	74	36	2015
HFW-63-4T-2 IE3	1440	5,41	3,11		1,50	24	19300	75	43	2015
HFW-63-4T-3 IE3	1435	7,93	4,56		2,20	32	22150	76	44	2015
HFW-63-4T-4 IE3	1440	10,70	6,15		3,00	38	24250	77	50	2015
HFW-63-6T-0,75	910	2,59	1,49		0,55	28	13600	65	29	2015
HFW-63-6T-1 IE3	940	3,36	1,93		0,75	38	15900	66	38	2015
HFW-71-4T-1.5 IE3	1455	4,07	2,34		1,10	12	19500	78	39	2015
HFW-71-4T-2 IE3	1440	5,41	3,11		1,50	14	20900	79	46	2015
HFW-71-4T-3 IE3	1435	7,93	4,56		2,20	22	25100	81	48	2015
HFW-71-4T-4 IE3	1440	10,70	6,15		3,00	28	27500	82	54	2015
HFW-71-6T-0,75	910	2,59	1,49		0,55	20	16100	67	31	2015
HFW-71-6T-1 IE3	940	3,36	1,93		0,75	26	17300	68	41	2015
HFW-71-6T-1.5 IE3	945	4,68	2,69		1,10	34	19950	69	46	2015
HFW-80-4T-3 IE3	1435	7,93	4,56		2,20	12	25450	82	56	2015
HFW-80-4T-4 IE3	1440	10,70	6,15		3,00	16	30250	83	62	2015
HFW-80-4T-5.5 IE3	1450	13,90	8,00		4,00	18	32750	84	64	2015
HFW-80-6T-1.5 IE3	945	4,68	2,69		1,10	18	21450	72	54	2015
HFW-80-6T-2 IE3	950	6,43	3,70		1,50	26	25950	73	58	2015
HFW-80-6T-3 IE3	950	9,08	5,22		2,20	32	29950	74	63	2015
HFW-90-4T-4 IE3	1440	10,70	6,15		3,00	8	33600	87	71	2015

Технические характеристики

Модель	Скорость (об/мин)	Максимально допустимый ток (А)			Установленная мощность (кВт)	Угол наклона лопатки (°)	Максимальная величина расхода (м³/ч)	Уровень звукового давления дБ(А)	Приблизительная масса (кг)	According ErP
		230 В	400 В	690 В						
HFW-90-4T-5.5 IE3	1450	13,90	8,00		4,00	12	38900	89	73	2015
HFW-90-4T-7.5 IE3	1465		10,30	5,97	5,50	18	46150	91	110	2015
HFW-90-4T-10 IE3	1455		14,20	8,20	7,50	22	50150	92	98	2015
HFW-90-6T-2 IE3	950	6,43	3,70		1,50	16	28800	77	67	2015
HFW-90-6T-3 IE3	950	9,08	5,22		2,20	24	34000	78	72	2015
HFW-90-6T-4 IE3	970	12,00	6,91		3,00	30	38900	79	92	2015
HFW-100-4T-7.5 IE3	1465		10,30	5,97	5,50	10	46850	92	118	2015
HFW-100-4T-10 IE3	1455		14,20	8,20	7,50	16	57400	93	106	2015
HFW-100-4T-15 IE3	1460		20,20	11,60	11,00	22	66300	94	129	2015
HFW-100-4T-20 IE3	1465		29,80	17,30	15,00	28	76150	95	148	2015
HFW-100-6T-3 IE3	950	9,08	5,22		2,20	16	37600	82	80	2015
HFW-100-6T-4 IE3	970	12,00	6,91		3,00	20	41150	83	100	2015
HFW-100-6T-5.5 IE3	960	15,60	8,99		4,00	26	47800	84	106	2015

* Оборудование, на которое не распространяется директива 2009/125/ЕС

Акустические характеристики

Приведенные значения определяются измерением уровня звукового давления и мощности звука в дБ(А) в условиях свободного поля на расстоянии, вдвое превышающем размер вентилятора + диаметр крыльчатки (не менее 1,5 м).

Спектр звуковой мощности Lw(A) в дБ(А) по частотным диапазонам в Гц

Модель	63	125	250	500	1000	2000	4000	8000	Модель	63	125	250	500	1000	2000	4000	8000
HFW-56-4T-1	48	68	76	81	83	80	73	62	HFW-80-4T-4	56	76	84	89	91	88	81	74
HFW-56-4T-1.5	49	69	77	82	84	81	74	63	HFW-80-4T-5.5	56	76	84	89	91	88	81	70
HFW-56-4T-2	50	70	78	83	85	82	75	64	HFW-80-6T-1.5	49	66	74	79	81	78	71	60
HFW-56-6T-0.75	37	57	65	70	72	69	62	51	HFW-80-6T-2	50	67	75	80	82	79	72	61
HFW-63-4T-1	50	70	78	83	85	82	75	64	HFW-80-6T-3	51	68	76	81	83	80	73	62
HFW-63-4T-1.5	48	68	76	81	83	80	73	65	HFW-90-4T-4	61	82	89	94	97	93	86	79
HFW-63-4T-2	52	68	76	81	83	80	73	66	HFW-90-4T-5.5	60	81	88	93	96	92	85	74
HFW-63-4T-3	53	70	78	83	85	82	77	67	HFW-90-4T-7.5	59	80	87	92	95	91	84	73
HFW-63-4T-4	54	71	79	84	86	83	78	68	HFW-90-4T-10	58	79	86	91	94	90	83	72
HFW-63-6T-0.75	42	60	68	73	75	72	65	56	HFW-90-6T-2	58	79	86	91	94	90	83	72
HFW-63-6T-1	43	62	70	75	77	74	67	57	HFW-90-6T-3	56	70	77	82	85	81	74	63
HFW-71-4T-1.5	54	74	82	87	89	86	79	69	HFW-90-6T-4	57	72	79	84	87	83	76	65
HFW-71-4T-2	53	73	81	86	88	85	78	70	HFW-100-4T-7.5	64	84	92	97	99	96	89	78
HFW-71-4T-3	58	72	80	85	87	84	77	71	HFW-100-4T-10	62	82	90	95	97	94	87	76
HFW-71-4T-4	59	73	81	86	88	85	78	72	HFW-100-4T-15	61	81	89	94	96	93	86	75
HFW-71-6T-0.75	44	63	72	74	76	73	66	55	HFW-100-4T-20	63	83	91	96	98	95	88	77
HFW-71-6T-1	45	65	73	75	77	74	67	56	HFW-100-6T-3	61	72	80	85	87	84	77	66
HFW-71-6T-1.5	46	66	71	76	78	75	68	57	HFW-100-6T-4	64	72	80	85	87	84	77	66
HFW-80-4T-3	57	77	85	90	92	89	82	73	HFW-100-6T-5.5	64	73	81	86	88	85	78	67



Erp. (Energy Related Products)

Информацию о Директиве 2009/125/ЕС можно загрузить на веб-сайте SODECA или с помощью программы QuickFan Selector.

Размеры (мм)

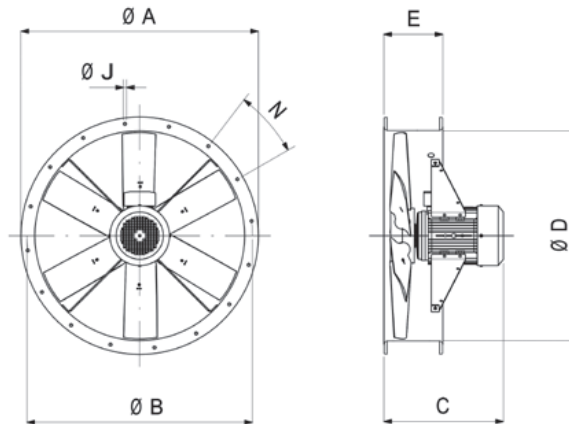

Модель	ØA	ØB	C										ØD	E	ØJ	N	
			0,75	1	1,5	2	3	4	5,5	7,5	10	15					20
HFW-56-4	665	620	-	330	380	380	-	-	-	-	-	-	-	560	225	12	12x30°
HFW-56-6	665	620	330	-	-	-	-	-	-	-	-	-	-	560	225	12	12x30°
HFW-63-4	735	690	-	379	429	429	470	470	-	-	-	-	-	640	225	12	12x30°
HFW-63-6	735	690	379	429	-	-	-	-	-	-	-	-	-	640	225	12	12x30°
HFW-71-4	815	770	-	-	389	389	430	430	-	-	-	-	-	710	225	12	16x22°30'
HFW-71-6	815	770	339	389	389	-	-	-	-	-	-	-	-	710	225	12	16x22°30'
HFW-80-4	905	860	-	-	-	-	436	436	460	-	-	-	-	800	225	12	16x22°30'
HFW-80-6	905	860	-	-	395	436	460	-	-	-	-	-	-	800	225	12	16x22°30'
HFW-90-4	1018	970	-	-	-	-	-	401	425	485	525	-	-	900	225	15	16x22°30'
HFW-90-6	1018	970	-	-	-	401	425	485	-	-	-	-	-	900	225	15	16x22°30'
HFW-100-4	1118	1070	-	-	-	-	-	-	-	488	528	643	703	1000	225	15	16x22°30'
HFW-100-6	1118	1070	-	-	-	-	428	488	528	-	-	-	-	1000	225	15	16x22°30'

Кривые характеристик

Q = Расход в м³/ч, м³/с и куб. фут/мин. Pe = статическое давление в мм вод. ст., Па и дюймах вод. ст.

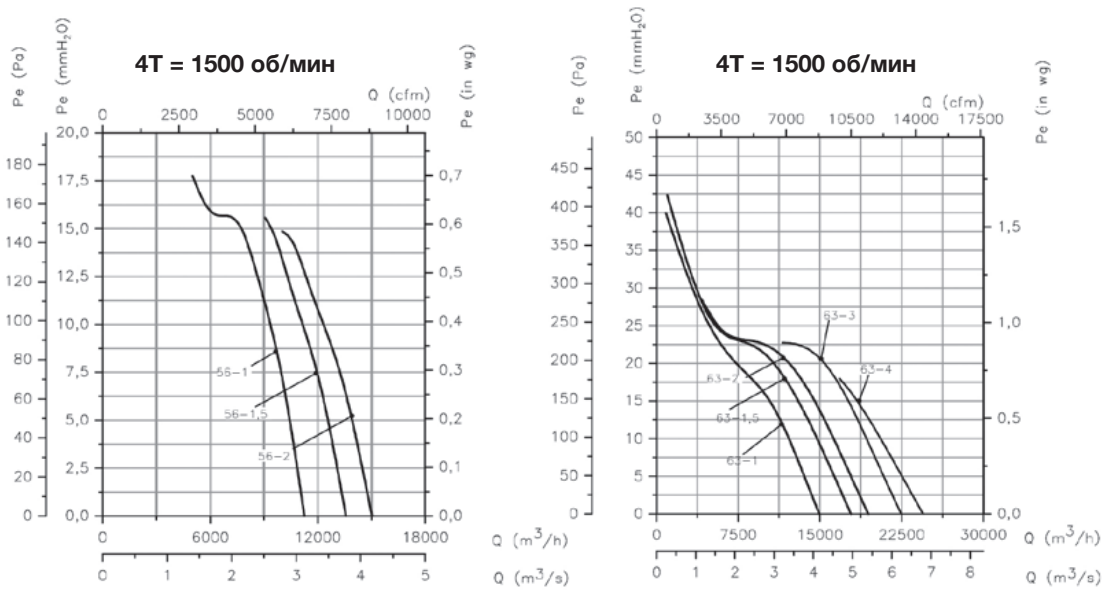

Кривые характеристик

Q = Расход в м³/ч, м³/с и куб. фут/мин. Pe = статическое давление в мм вод. ст., Па и дюймах вод. ст.

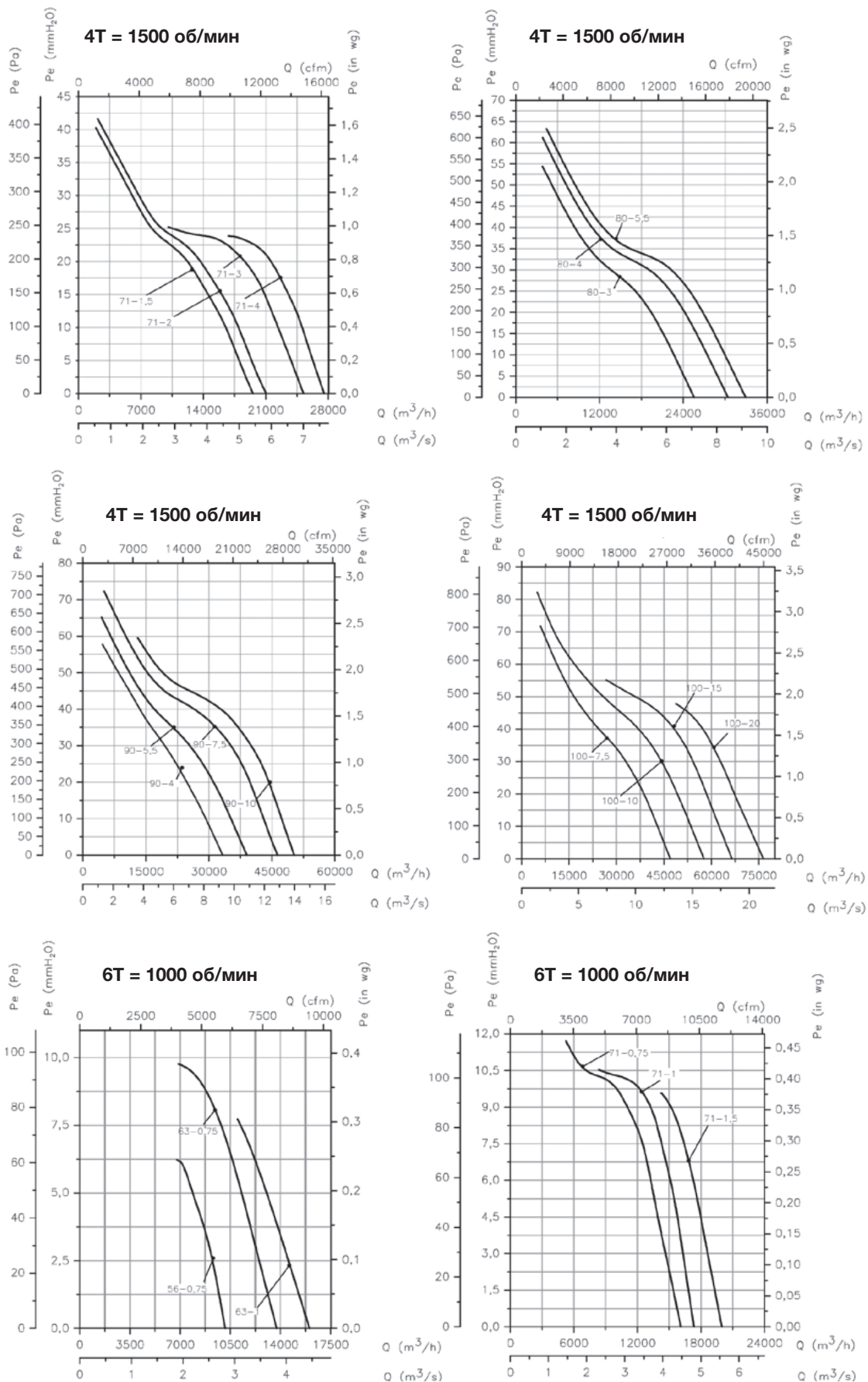

Кривые характеристик

Q = Расход в м³/ч, м³/с и куб. фут/мин. Pe = статическое давление в мм вод. ст., Па и дюймах вод. ст.

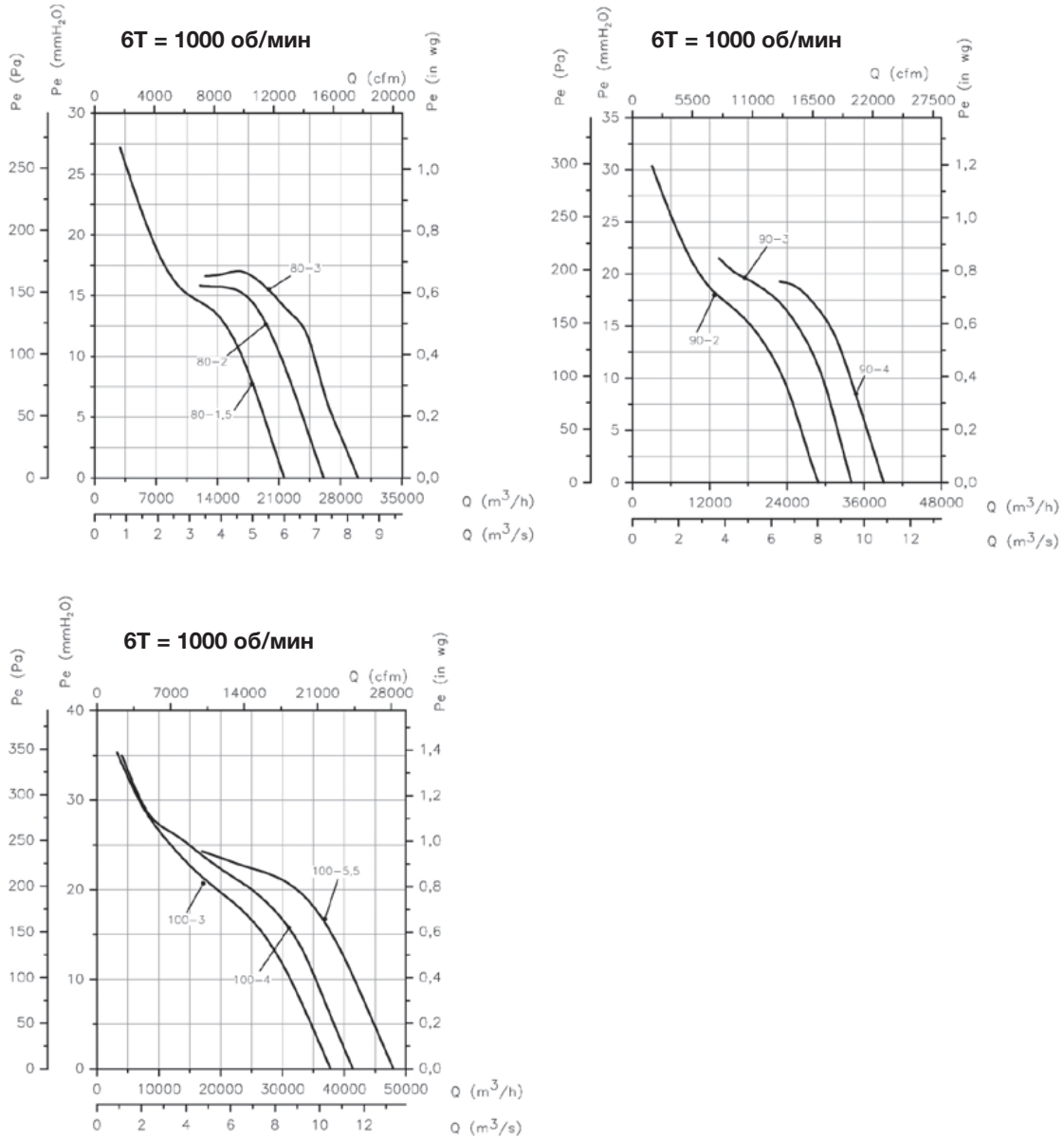

Принадлежности

См. раздел о принадлежностях.



НСТ/ИМР

NEW

Односторонние или реверсивные струйные вентиляторы дальнего действия

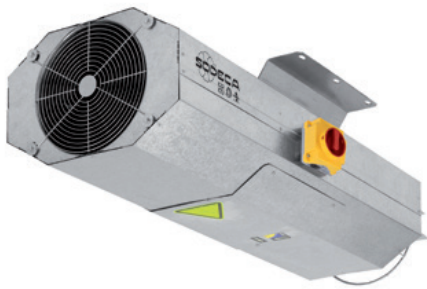

Односторонние или реверсивные струйные вентиляторы дальнего действия с восьмиугольной конструкцией для движения воздуха и вытяжки угарного газа на автостоянках.

Вентилятор:

- Односторонняя или реверсивная вентиляционная установка, состоящая из вентилятора, глушителей, дефлекторов и опор.
- Регулируемые крыльчатки для большой тяги.
- Защитная вентиляционная решетка, соответствующая требованиям стандарта UNE-EN ISO 12499 в односторонних моделях.
- Дефлектор для увеличения дальности выброса воздуха со стороны нагнетания. Модели с возможностью реверса оснащены дефлекторами с двух сторон.
- Глушители с высоким уровнем затухания с температурной и акустической изоляцией.
- Аварийный выключатель серии INT, встроенный в вентилятор (НСТ/ИМР-Л).
- Движение воздуха в направлении от двигателя к крыльчатке или на 100% реверсивная работа.

- НСТ/ИМР-Л: корпус из гальванизированной листовой стали.
- НСТ/ИМР-LS: Короткий корпус из гальванизированной листовой стали.

Двигатель:

- Двигатели с классом энергоэффективности IE3 для мощности не менее 0,75 кВт, за исключением однофазных, 2-скоростных и 8-полюсных.
- Двигатели класса F с шарикоподшипниками и степенью защиты IP55. Одна или две скорости в зависимости от модели.
- Трехфазный двигатель на 230—400 В, 50 Гц.
- Максимальная температура удаляемого воздуха: от -20 до +40°С.

Покрытие:

- Оцинкованная листовая сталь с антикоррозийными свойствами.

Под заказ:

- Показатели тяги отличаются от тех, что указаны.
- Версия, сертифицированная для удаления дыма в соответствии с требованиями стандарта EN 12101-3 (см. серию ТНТ/ИМР).

Артикул



Технические характеристики

ОДНОСТОРОННИЕ

Модель	Скорость (об/мин)	Максимальная сила тока (А)		Величина расхода (м³/ч)	Тяга (Н)	Скорость нагнетания (м/с)	Установленная мощность (кВт)	Звуковое давление LpA при 10 м дБ(А)	Приближительная масса (кг)
		230 В	400 В						
НСТ/ИМР-Л-UNI-29-2/4Т	2880 / 1420	-	1,25 / 0,45	4000 / 2000	21/5	16,8 / 8,4	0,55 / 0,11	37 / 22	69
НСТ/ИМР-Л-UNI-35-2/4Т	2890 / 1415	-	1,90 / 0,70	6360 / 3180	36/9	17,8 / 8,9	0,85 / 0,20	52 / 37	70
НСТ/ИМР-Л-UNI-38-2/4Т-1,5	2905 / 1440	-	2,50 / 0,90	8450 / 4225	57/15	20,7 / 10,3	1,10 / 0,25	47 / 32	94
НСТ/ИМР-Л-UNI-40-2/4Т-1,5	2905 / 1440	-	2,50 / 0,90	9250 / 4625	60/15	20,4 / 10,2	1,10 / 0,25	53 / 38	104
НСТ/ИМР-Л-UNI-45-2/4Т-2	2935 / 1450	-	3,80 / 1,20	10800 / 5400	62/15	18,1 / 9,0	1,50 / 0,37	57 / 42	140
НСТ/ИМР-Л-UNI-45-2/4Т-3	2910 / 1420	-	5,00 / 1,60	13200 / 6600	92/23	22,1 / 11,0	2,20 / 0,60	58 / 43	141
НСТ/ИМР-Л-UNI-50-2/4Т-6	2940 / 1450	-	9,90 / 3,20	19700 / 9850	165/41	26,4 / 13,2	4,50 / 1,30	60 / 45	234
НСТ/ИМР-LS-UNI-29-2/4Т	2880 / 1420	-	1,25 / 0,45	4000 / 2000	21/5	16,8 / 8,4	0,55 / 0,11	39 / 24	55
НСТ/ИМР-LS-UNI-35-2/4Т	2890 / 1415	-	1,90 / 0,70	6360 / 3180	36/9	17,8 / 8,9	0,85 / 0,20	54 / 39	56
НСТ/ИМР-LS-UNI-38-2/4Т-1,5	2905 / 1440	-	2,50 / 0,90	8450 / 4225	57/15	20,7 / 10,3	1,10 / 0,25	49 / 34	76
НСТ/ИМР-LS-UNI-40-2/4Т-1,5	2905 / 1440	-	2,50 / 0,90	9250 / 4625	60/15	20,4 / 10,2	1,10 / 0,25	55 / 40	83
НСТ/ИМР-LS-UNI-45-2/4Т-2	2935 / 1450	-	3,80 / 1,20	10800 / 5400	62/15	18,1 / 9,0	1,50 / 0,37	59 / 44	112
НСТ/ИМР-LS-UNI-45-2/4Т-3	2910 / 1420	-	5,00 / 1,60	13200 / 6600	92/23	22,1 / 11,0	2,20 / 0,60	60 / 45	113
НСТ/ИМР-LS-UNI-50-2/4Т-6	2940 / 1450	-	9,90 / 3,20	19700 / 9850	165/41	26,4 / 13,2	4,50 / 1,30	62 / 47	187

Технические характеристики

Модель	Скорость (об/мин)	Максимальная сила тока (А)		Величина расхода (м³/ч)	Тяга (Н)	Скорость нагнетания (м/с)	Установленная мощность (кВт)	Звуковое давление LpA при 10 м дБ(А)	Приближительная масса (кг)
		230 В	400 В						
НСТ/IMP-L-UNI-29-2Т-0.75	2760	2,57	1,49	4000	21	16,8	0,55	37	73
НСТ/IMP-L-UNI-35-2Т-1.5 IE3	2830	4,03	2,32	6360	36	17,8	1,1	52	76
НСТ/IMP-L-UNI-38-2Т-1.5 IE3	2830	4,03	2,32	8450	57	20,7	1,1	47	98
НСТ/IMP-L-UNI-40-2Т-1.5 IE3	2830	4,03	2,32	9250	60	20,4	1,1	53	108
НСТ/IMP-L-UNI-45-2Т-2 IE3	2875	5,34	3,07	10800	62	18,1	1,5	57	145
НСТ/IMP-L-UNI-45-2Т-3 IE3	2910	7,32	4,21	13200	92	22,1	2,2	58	156
НСТ/IMP-L-UNI-50-2Т-5.5 IE3	2900	13,00	7,50	19700	165	26,4	4	60	242
НСТ/IMP-LS-UNI-29-2Т-0.75	2760	2,57	1,49	4000	21	16,8	0,55	39	59
НСТ/IMP-LS-UNI-35-2Т-1.5 IE3	2830	4,03	2,32	6360	36	17,8	1,1	54	62
НСТ/IMP-LS-UNI-38-2Т-1.5 IE3	2830	4,03	2,32	8450	57	20,7	1,1	49	80
НСТ/IMP-LS-UNI-40-2Т-1.5 IE3	2830	4,03	2,32	9250	60	20,4	1,1	55	87
НСТ/IMP-LS-UNI-45-2Т-2 IE3	2875	5,34	3,07	10800	62	18,1	1,5	59	117
НСТ/IMP-LS-UNI-45-2Т-3 IE3	2910	7,32	4,21	13200	92	22,1	2,2	60	128
НСТ/IMP-LS-UNI-50-2Т-5.5 IE3	2900	13,00	7,50	19700	165	26,4	4	62	195
НСТ/IMP-L-UNI-29-4Т-0.12	1320	0,65	0,38	1550	3	6,5	0,09	26	63
НСТ/IMP-L-UNI-35-4Т-0.12	1320	0,65	0,38	3210	10	9,3	0,09	33	59
НСТ/IMP-L-UNI-38-4Т-0.25	1350	1,23	0,71	4440	16	10,9	0,18	36	86
НСТ/IMP-L-UNI-40-4Т-0.33	1350	1,66	0,96	5170	20	11,4	0,25	38	96
НСТ/IMP-L-UNI-45-4Т-0.33	1350	1,66	0,96	5960	21	10,4	0,25	42	129
НСТ/IMP-L-UNI-45-4Т-0.5	1370	2,02	1,17	7100	29	12,4	0,37	43	118
НСТ/IMP-L-UNI-50-4Т-0.75	1380	2,92	1,69	10380	51	14,7	0,55	47	203
НСТ/IMP-LS-UNI-29-4Т-0.12	1320	0,65	0,38	1550	3	6,5	0,09	28	49
НСТ/IMP-LS-UNI-35-4Т-0.12	1320	0,65	0,38	3210	10	9,3	0,09	35	45
НСТ/IMP-LS-UNI-38-4Т-0.25	1350	1,23	0,71	4440	16	10,9	0,18	38	68
НСТ/IMP-LS-UNI-40-4Т-0.33	1350	1,66	0,96	5170	20	11,4	0,25	40	75
НСТ/IMP-LS-UNI-45-4Т-0.33	1350	1,66	0,96	5960	21	10,4	0,25	44	101
НСТ/IMP-LS-UNI-45-4Т-0.5	1370	2,02	1,17	7100	29	12,4	0,37	45	90
НСТ/IMP-LS-UNI-50-4Т-0.75	1380	2,92	1,69	10380	51	14,7	0,55	49	156

РЕВЕРСИВНЫЕ

Модель	Скорость (об/мин)	Максимальная сила тока (А)		Величина расхода (м³/ч)	Тяга (Н)	Скорость нагнетания (м/с)	Установленная мощность (кВт)	Звуковое давление LpA при 10 м дБ(А)	Приближительная масса (кг)
		230 В	400 В						
НСТ/IMP-L-REV-29-2/4Т	2880 / 1420	-	1,25 / 0,45	3400 / 1700	15/4	14,3 / 7,1	0,55 / 0,11	38 / 23	67
НСТ/IMP-L-REV-35-2/4Т	2890 / 1415	-	1,90 / 0,70	5940 / 2970	31/8	16,7 / 8,3	0,85 / 0,20	51 / 36	70
НСТ/IMP-L-REV-38-2/4Т-2	2935 / 1450	-	3,80 / 1,20	8200 / 4100	54/14	20,1 / 10,0	1,50 / 0,37	49 / 34	97
НСТ/IMP-L-REV-40-2/4Т-2	2935 / 1450	-	3,80 / 1,20	9250 / 4625	60/15	20,4 / 10,2	1,50 / 0,37	52 / 37	106
НСТ/IMP-L-REV-45-2/4Т-2	2935 / 1450	-	3,80 / 1,20	10300 / 5150	56/14	17,2 / 8,6	1,50 / 0,37	56 / 41	139
НСТ/IMP-L-REV-45-2/4Т-3	2910 / 1420	-	5,00 / 1,60	12800 / 6400	87/22	21,4 / 10,7	2,20 / 0,60	57 / 42	141
НСТ/IMP-L-REV-50-2/4Т-6	2940 / 1450	-	9,90 / 3,20	19000 / 9500	153/38	25,4 / 12,7	4,50 / 1,30	60 / 45	284
НСТ/IMP-LS-REV-29-2/4Т	2880 / 1420	-	1,25 / 0,45	3400 / 1700	15/4	14,3 / 7,1	0,55 / 0,11	40 / 25	55
НСТ/IMP-LS-REV-35-2/4Т	2890 / 1415	-	1,90 / 0,70	5940 / 2970	31/8	16,7 / 8,3	0,85 / 0,20	53 / 38	56
НСТ/IMP-LS-REV-38-2/4Т-2	2935 / 1450	-	3,80 / 1,20	8200 / 4100	54/14	20,1 / 10,0	1,50 / 0,37	51 / 36	77
НСТ/IMP-LS-REV-40-2/4Т-2	2935 / 1450	-	3,80 / 1,20	9250 / 4625	60/15	20,4 / 10,2	1,50 / 0,37	53 / 39	85
НСТ/IMP-LS-REV-45-2/4Т-2	2935 / 1450	-	3,80 / 1,20	10300 / 5150	56/14	17,2 / 8,6	1,50 / 0,37	58 / 43	111
НСТ/IMP-LS-REV-45-2/4Т-3	2910 / 1420	-	5,00 / 1,60	12800 / 6400	87/22	21,4 / 10,7	2,20 / 0,60	59 / 44	113
НСТ/IMP-LS-REV-50-2/4Т-6	2940 / 1450	-	9,90 / 3,20	19000 / 9500	153/38	25,4 / 12,7	4,50 / 1,30	62 / 47	227
НСТ/IMP-L-REV-29-2Т-0.75	2760	2,57	1,49	3400	15	14,3	0,55	38	71
НСТ/IMP-L-REV-35-2Т-1.5 IE3	2830	4,03	2,32	5940	31	16,7	1,1	51	76
НСТ/IMP-L-REV-38-2Т-2 IE3	2875	5,34	3,07	8200	54	20,1	1,5	49	102
НСТ/IMP-L-REV-40-2Т-2 IE3	2875	5,34	3,07	9250	60	20,4	1,5	52	111
НСТ/IMP-L-REV-45-2Т-2 IE3	2875	5,34	3,07	10300	56	17,2	1,5	56	144
НСТ/IMP-L-REV-45-2Т-3 IE3	2910	7,32	4,21	12800	87	21,4	2,2	57	156
НСТ/IMP-L-REV-50-2Т-5.5 IE3	2900	13,00	7,50	19000	153	25,4	4	60	292
НСТ/IMP-LS-REV-29-2Т-0.75	2760	2,57	1,49	3400	15	14,3	0,55	40	59
НСТ/IMP-LS-REV-35-2Т-1.5 IE3	2830	4,03	2,32	5940	31	16,7	1,1	53	62
НСТ/IMP-LS-REV-38-2Т-2 IE3	2875	5,34	3,07	8200	54	20,1	1,5	51	82
НСТ/IMP-LS-REV-40-2Т-2 IE3	2875	5,34	3,07	9250	60	20,4	1,5	53	90
НСТ/IMP-LS-REV-45-2Т-2 IE3	2875	5,34	3,07	10300	56	17,2	1,5	58	116

Технические характеристики

Модель	Скорость (об/мин)	Максимальная сила тока (А)		Величина расхода (м³/ч)	Тяга (Н)	Скорость нагнетания (м/с)	Установленная мощность (кВт)	Звуковое давление LpA при 10 м дБ(А)	Прибли- зительная масса (кг)
		230 В	400 В						
НСТ/IMP-LS-REV-45-2Т-3 IE3	2910	7,32	4,21	12800	87	21,4	2,2	59	128
НСТ/IMP-LS-REV-50-2Т-5.5 IE3	2900	13,00	7,50	19000	153	25,4	4	62	235
НСТ/IMP-L-REV-29-4Т-0.12	1320	0,65	0,38	1475	3	6,2	0,09	27	61
НСТ/IMP-L-REV-35-4Т-0.12	1320	0,65	0,38	3050	9	8,8	0,09	34	59
НСТ/IMP-L-REV-38-4Т-0.33	1350	1,66	0,96	4220	15	10,3	0,25	37	86
НСТ/IMP-L-REV-40-4Т-0.33	1350	1,66	0,96	4910	18	10,9	0,25	39	95
НСТ/IMP-L-REV-45-4Т-0.33	1350	1,66	0,96	5660	19	9,9	0,25	43	128
НСТ/IMP-L-REV-45-4Т-0.5	1370	2,02	1,17	6745	26	11,8	0,37	44	118
НСТ/IMP-L-REV-50-4Т-0.75	1380	2,92	1,69	9860	46	13,9	0,55	48	253
НСТ/IMP-LS-REV-29-4Т-0.12	1320	0,65	0,38	1475	3	6,2	0,09	29	49
НСТ/IMP-LS-REV-35-4Т-0.12	1320	0,65	0,38	3050	9	8,8	0,09	36	45
НСТ/IMP-LS-REV-38-4Т-0.33	1350	1,66	0,96	4220	15	10,3	0,25	39	66
НСТ/IMP-LS-REV-40-4Т-0.33	1350	1,66	0,96	4910	18	10,9	0,25	41	74
НСТ/IMP-LS-REV-45-4Т-0.33	1350	1,66	0,96	5660	19	9,9	0,25	45	100
НСТ/IMP-LS-REV-45-4Т-0.5	1370	2,02	1,17	6745	26	11,8	0,37	46	90
НСТ/IMP-LS-REV-50-4Т-0.75	1380	2,92	1,69	9860	46	13,9	0,55	50	196

Размеры (мм)

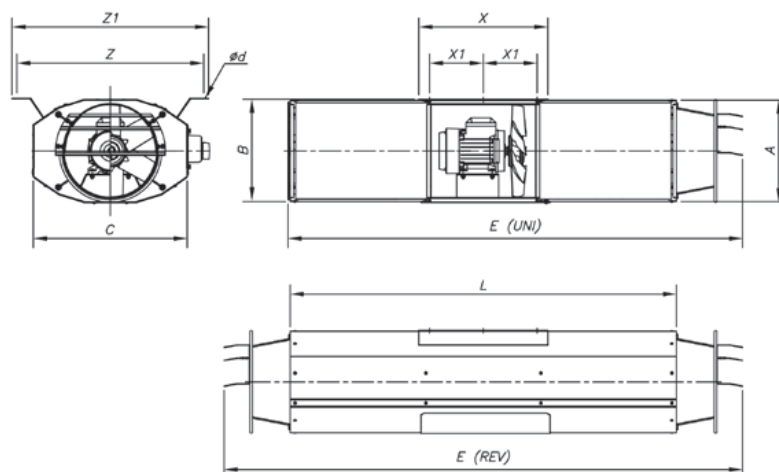

Модель	A	B	C	ød	E (UNI)	E (REV)	L	X	X1	Z	Z1
НСТ/IMP-LS-29	319,5	324	479	12x26	1410	1610	1200	400	167	580	610
НСТ/IMP-L-29	319,5	324	479	12x26	2210	2410	2000	400	167	580	610
НСТ/IMP-LS-35	383	386	523	12x26	1410	1610	1200	400	167	614	644
НСТ/IMP-L-35	383	386	523	12x26	2210	2410	2000	400	167	614	644
НСТ/IMP-LS-38	406	409	550	12x26	1410	1610	1200	400	170	640	670
НСТ/IMP-L-38	406	409	550	12x26	2210	2410	2000	400	170	640	670
НСТ/IMP-LS-40	436	439	582	12x26	1410	1610	1200	400	170	670	700
НСТ/IMP-L-40	436	439	582	12x26	2210	2410	2000	400	170	670	700
НСТ/IMP-LS-45	486	489	630	12x26	1410	1610	1200	400	170	724	754
НСТ/IMP-L-45	486	489	630	12x26	2210	2410	2000	400	170	724	754
НСТ/IMP-LS-50	546	549	742	12x26	1445	1675	1200	580	255	778	808
НСТ/IMP-L-50	546	549	742	12x26	2245	2475	2000	580	255	778	808

НСТ/ИМР-С



Круглые односторонние или реверсивные струйные вентиляторы дальнего действия



Односторонние или реверсивные струйные вентиляторы дальнего действия с круглой конструкцией для движения воздуха и вытяжки угарного газа на автостоянках.

Вентилятор:

- Односторонняя или реверсивная вентиляционная установка, состоящая из вентилятора, глушителей, дефлекторов и опор.
- Регулируемые крыльчатки для большой тяги.
- Защитная вентиляционная решетка, соответствующая требованиям стандарта UNE-EN ISO 12499 в односторонних моделях.
- Дефлектор для увеличения дальности выброса воздуха со стороны нагнетания. Модели с возможностью реверса оснащены дефлекторами с двух сторон.
- Глушители с высоким уровнем затухания с температурной и акустической изоляцией.
- Движение воздуха в направлении от двигателя к крыльчатке или на 100% реверсивная работа.
- Круглый корпус из окрашенной листовой стали.

Двигатель:

- Двигатели с классом энергоэффективности IE3 для мощности не менее 0,75 кВт, за исключением однофазных, 2-скоростных и 8-полусных.
- Двигатели класса F с шарикоподшипниками и степенью защиты IP55. Одна или две скорости в зависимости от модели.
- Трехфазный двигатель на 230—400 В, 50 Гц.
- Максимальная температура удаляемого воздуха: от -20 до +40°C.

Покрытие:

- Антикоррозионное покрытие из полиэфирной смолы, полимеризующееся при 190°C, предварительно обезжиренное нанотехнологической обработкой без фосфатов.

Под заказ:

- Показатели тяги отличаются от тех, что указаны.
- Версия, сертифицированная для удаления дыма в соответствии с требованиями стандарта EN 12101-3 (см. серию ТНТ/ИМР).
- Аварийный выключатель серии INT, встроенный в вентилятор.

Артикул



Технические характеристики

ОДНОСТОРОННИЕ								
Модель	Скорость (об/мин)	Максимальная сила тока (А)	Величина расхода (м³/ч)	Тяга (Н)	Скорость нагнетания (м/с)	Установленная мощность (кВт)	Звуковое давление при 10 м дБ(А)	Приблизительная масса (кг)
НСТ/ИМР-С-UNI-31-2/4Т	2860 / 1430	1,50 / 0,55	4260 / 2130	21/5	15,6 / 7,8	0,55 / 0,15	51 / 36	65
НСТ/ИМР-С-UNI-35-2/4Т	2875 / 1430	2,10 / 0,80	6360 / 3180	36/9	17,8 / 8,9	0,85 / 0,20	52 / 37	70
НСТ/ИМР-С-UNI-38-2/4Т-1,5	2900 / 1450	2,90 / 1,10	8450 / 4225	57/15	20,7 / 10,3	1,10 / 0,25	47 / 32	89
НСТ/ИМР-С-UNI-40-2/4Т-1,5	2900 / 1450	2,90 / 1,10	9250 / 4625	60/15	20,4 / 10,2	1,10 / 0,25	53 / 38	98
НСТ/ИМР-С-UNI-45-2/4Т-2	2940 / 1460	4,40 / 1,40	10800 / 5400	62/15	18,1 / 9,0	1,50 / 0,37	57 / 42	132
НСТ/ИМР-С-UNI-45-2/4Т-3	2930 / 1450	5,70 / 1,80	13200 / 6600	92/23	22,1 / 11,0	2,20 / 0,60	58 / 43	133
НСТ/ИМР-С-UNI-50-2/4Т-6	2930 / 1450	10,00 / 3,20	19700 / 9850	165/41	26,4 / 13,2	4,50 / 1,30	60 / 45	220

Технические характеристики

РЕВЕРСИВНЫЕ

Модель	Скорость (об/мин)	Максимальная сила тока (А)	Величина расхода (м³/ч)	Тяга (Н)	Скорость нагнетания (м/с)	Установленная мощность (кВт)	Звуковое давление LpA при 10 м дБ(А)	Прибли- зительная масса (кг)
НСТ/IMP-C-REV-31-2/4Т	2860 / 1430	1,50 / 0,55	3840 / 1920	17/4	14,1 / 7,0	0,55 / 0,15	50 / 35	63
НСТ/IMP-C-REV-35-2/4Т	2875 / 1430	2,10 / 0,80	5940 / 2970	31/8	16,7 / 8,3	0,85 / 0,20	51 / 36	70
НСТ/IMP-C-REV-38-2/4Т-2	2940 / 1460	4,40 / 1,40	8200 / 4100	54/14	20,1 / 10,0	1,50 / 0,37	49 / 34	91
НСТ/IMP-C-REV-40-2/4Т-2	2940 / 1460	4,40 / 1,40	9250 / 4625	60/15	20,4 / 10,2	1,50 / 0,37	52 / 37	100
НСТ/IMP-C-REV-45-2/4Т-2	2940 / 1460	4,40 / 1,40	10300 / 5150	56/14	17,2 / 8,6	1,50 / 0,37	56 / 41	131
НСТ/IMP-C-REV-45-2/4Т-3	2930 / 1450	5,70 / 1,80	12800 / 6400	87/22	21,4 / 10,7	2,20 / 0,60	57 / 42	133
НСТ/IMP-C-REV-50-2/4Т-6	2930 / 1450	10,00 / 3,20	19000 / 9500	153/38	25,4 / 12,7	4,50 / 1,30	60 / 45	267

Размеры (мм)

НСТ/IMP-C-31...45

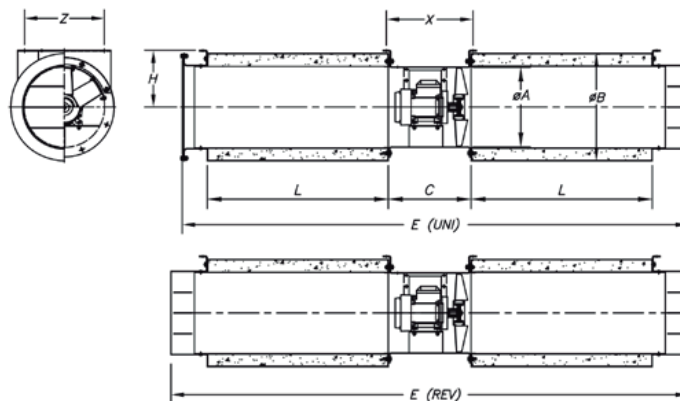

Модель	ØA	ØB	C	L	Ød	E (UNI)	E (REV)	H	X	Z
НСТ/IMP-C-31	315	415	320	700	10	1956	2000	220	345	275
НСТ/IMP-C-35	355	460	325	700	12	1960	2005	250	346	300
НСТ/IMP-C-38	380	460	340	1000	12	2570	2620	250	530	517
НСТ/IMP-C-40	410	510	340	950	12	2485	2540	280	376	340
НСТ/IMP-C-45	460	630	360	950	12	2500	2554	355	396	440

НСТ/IMP-C-50

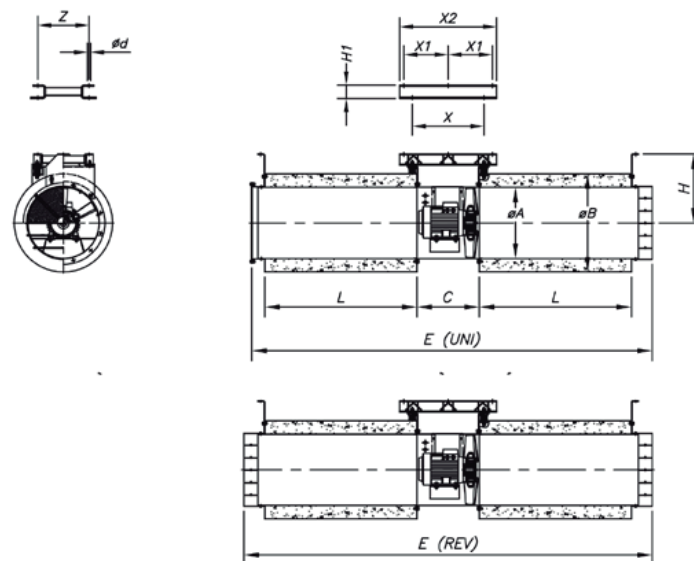

Модель	ØA	ØB	C	L	Ød	E (UNI)	E (REV)	H	H1	X	X1	X2	Z
НСТ/IMP-C-50	514	710	450	1100	12	2895	2950	498	80	518	320	700	370

СЖНСН



Осевые вентиляционные установки в корпусах со звукоизоляцией



Вентиляционные установки с внутренней звукоизоляцией и съемными смотровыми люками.

Вентилятор:

- Конструкция из листовой оцинкованной стали с тепло- и звукоизоляцией.
- Крыльчатки из армированного стекловолокном полиамида 6.
- Вентиляционные установки, готовые к эксплуатации в вертикальном или горизонтальном положении.
- Движение воздуха в направлении от двигателя к крыльчатке.

Двигатель:

- Двигатели с классом энергоэффективности IE3 для мощности не менее 0,75 кВт, за исключением однофазных, 2-скоростных и 8-полюсных.

- Двигатели класса F с шариковыми подшипниками, классом защиты IP55, за исключением однофазных моделей с размером 45—56 и классом защиты IP54. Одна или две скорости в зависимости от модели.
- Однофазные на 230 В, 50 Гц и трехфазные на 230/400 В, 50 Гц (до 4 кВт) и 400/690 В, 50 Гц (с мощностью более 4 кВт).
- Рабочая температура: от -25 до +50°C.

Покрытие:

- Оцинкованная листовая сталь с антикоррозийными свойствами.

Под заказ:

- Крыльчатки, изготовленные из литого алюминия.
- Движение воздуха в направлении от крыльчатки к двигателю.
- На 100% реверсивные крыльчатки.
- Специальные обмотки для различных напряжений.

Артикул

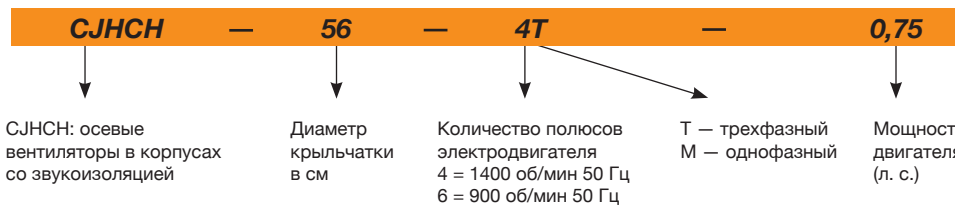

Технические характеристики

Модель	Скорость (об/мин)	Максимально допустимый ток (А)			Установленная мощность (кВт)	Максимальная величина расхода (м³/ч)	Уровень звукового давления дБ(А)	Приблизительная масса (кг)	According ErP
		230 В	400 В	690 В					
СЖНСН-56-4Т-0,75	1380	2,92	1,69		0,55	11050	69	52	2015
СЖНСН-56-4Т-1 IE3	1420	2,82	1,62		0,75	12950	70	54	2015
СЖНСН-56-4Т-1.5 IE3	1455	4,07	2,34		1,10	14000	71	61	2015
СЖНСН-56-4Т-2 IE3	1440	5,41	3,11		1,50	15300	72	67	2015
СЖНСН-56-6Т-0,33	900	1,51	0,87		0,25	8500	59	49	2015
СЖНСН-56-6Т-0,5	900	2,24	1,30		0,37	9300	59	51	2015
СЖНСН-56-6Т-0,75	900	2,99	1,73		0,55	10000	60	53	2015
СЖНСН-63-4Т-1 IE3	1420	2,82	1,62		0,75	14150	70	59	2015
СЖНСН-63-4Т-1.5 IE3	1455	4,07	2,34		1,10	17000	71	65	2015
СЖНСН-63-4Т-2 IE3	1440	5,41	3,11		1,50	18900	72	72	2015
СЖНСН-63-4Т-3 IE3	1435	7,93	4,56		2,20	22100	73	73	2015
СЖНСН-63-4Т-4 IE3	1440	10,70	6,15		3,00	25400	74	79	2015
СЖНСН-63-6Т-0,5	900	2,24	1,30		0,37	12150	62	56	2015
СЖНСН-63-6Т-0,75	900	2,99	1,73		0,55	12750	63	58	2015
СЖНСН-63-6Т-1 IE3	940	3,36	1,93		0,75	13800	64	67	*
СЖНСН-71-4Т-1.5 IE3	1455	4,07	2,34		1,10	19750	75	81	2015
СЖНСН-71-4Т-2 IE3	1440	5,41	3,11		1,50	21100	76	88	2015
СЖНСН-71-4Т-3 IE3	1435	7,93	4,56		2,20	23950	78	90	2015
СЖНСН-71-4Т-4 IE3	1440	10,70	6,15		3,00	29400	79	96	2015
СЖНСН-71-6Т-0,75	900	2,99	1,73		0,55	15150	65	73	2015
СЖНСН-71-6Т-1 IE3	940	3,36	1,93		0,75	17250	66	83	2015
СЖНСН-71-6Т-1.5 IE3	945	4,68	2,69		1,10	20950	67	88	2015

Технические характеристики

Модель	Скорость (об/мин)	Максимально допустимый ток (А)			Установленная мощность (кВт)	Максимальная величина расхода (м³/ч)	Уровень звукового давления дБ(А)	Приблизительная масса (кг)	According ErP
		230 В	400 В	690 В					
CJHCH-80-4T-3 IE3	1435	7,93	4,56		2,20	28000	79	98	2015
CJHCH-80-4T-4 IE3	1440	10,70	6,15		3,00	32700	80	104	2015
CJHCH-80-4T-5.5 IE3	1450	13,90	8,00		4,00	37200	81	106	2015
CJHCH-80-6T-1 IE3	940	3,36	1,93		0,75	20600	69	91	2015
CJHCH-80-6T-1.5 IE3	945	4,68	2,69		1,10	24250	70	96	2015
CJHCH-80-6T-2 IE3	950	6,43	3,70		1,50	28000	71	100	2015
CJHCH-80-6T-3 IE3	950	9,08	5,22		2,20	32500	72	105	2015
CJHCH-90-4T-4 IE3	1440	10,70	6,15		3,00	37750	84	128	2015
CJHCH-90-4T-5.5 IE3	1450	13,90	8,00		4,00	41850	86	130	2015
CJHCH-90-4T-7.5 IE3	1465		10,30	5,97	5,50	47000	88	167	2015
CJHCH-90-4T-10 IE3	1465		13,90	8,06	7,50	53000	89	171	2015
CJHCH-90-6T-3 IE3	950	9,08	5,22		2,20	35000	76	129	2015
CJHCH-90-6T-4 IE3	970	12,00	6,91		3,00	40000	77	149	2015
CJHCH-100-4T-7.5 IE3	1465		10,30	5,97	5,50	52500	89	175	2015
CJHCH-100-4T-10 IE3	1465		13,90	8,06	7,50	58500	90	179	2015
CJHCH-100-4T-15 IE3	1470		20,90	12,10	11,00	68000	91	211	2015
CJHCH-100-4T-20 IE3	1465		27,90	16,20	15,00	71850	92	222	2015
CJHCH-100-6T-3 IE3	950	9,08	5,22		2,20	40500	80	137	2015
CJHCH-100-6T-4 IE3	970	12,00	6,91		3,00	46950	81	157	2015
CJHCH-100-6T-5.5 IE3	960	15,60	8,99		4,00	52000	82	163	2015

* Оборудование, на которое не распространяется директива 2009/125/ЕС

Акустические характеристики

Приведенные значения определяются измерением уровня звукового давления и мощности звука в дБ(А) в условиях свободного поля на расстоянии, вдвое превышающем размер вентилятора + диаметр крыльчатки (не менее 1,5 м).

Спектр звуковой мощности Lw(A) в дБ(А) по частотным диапазонам в Гц

Модель	63	125	250	500	1000	2000	4000	8000	Модель	63	125	250	500	1000	2000	4000	8000
56-4-0,75	44	64	72	77	79	76	69	58	71-6-1,5	44	64	72	77	79	76	69	58
56-4-1	45	65	73	78	80	77	70	59	80-4-3	56	76	84	89	91	88	81	70
56-4-1,5	46	66	74	79	81	78	71	60	80-4-4	57	77	85	90	92	89	82	71
56-4-2	47	67	75	80	82	79	72	61	80-4-5,5	58	78	86	91	93	90	83	72
56-6-0,33	34	54	62	67	69	66	59	48	80-6-1	46	66	74	79	81	78	71	60
56-6-0,5	34	54	62	67	69	66	59	48	80-6-1,5	47	67	75	80	82	79	72	61
56-6-0,75	35	55	63	68	70	67	60	49	80-6-2	48	68	76	81	83	80	73	62
63-4-1	47	67	75	80	82	79	72	61	80-6-3	49	69	77	82	84	81	74	63
63-4-1,5	48	68	76	81	83	80	73	62	90-4-4	62	83	90	95	98	94	87	76
63-4-2	49	69	77	82	84	81	74	63	90-4-5,5	64	85	92	97	100	96	89	78
63-4-3	50	70	78	83	85	82	75	64	90-4-7,5	66	87	94	99	102	98	91	80
63-4-4	51	71	79	84	86	83	76	65	90-4-10	67	88	95	100	103	99	92	81
63-6-0,5	39	59	67	72	74	71	64	53	90-6-3	54	75	82	87	90	86	79	68
63-6-0,75	40	60	68	73	75	72	65	54	90-6-4	55	76	83	88	91	87	80	69
63-6-1	41	61	69	74	76	73	66	55	100-4-7,5	69	89	97	102	104	101	94	83
71-4-1,5	52	72	80	85	87	84	77	66	100-4-10	70	90	98	103	105	102	95	84
71-4-2	53	73	81	86	88	85	78	67	100-4-15	71	91	99	104	106	103	96	85
71-4-3	55	75	83	88	90	87	80	69	100-4-20	72	92	100	105	107	104	97	86
71-4-4	56	76	84	89	91	88	81	70	100-6-3	60	80	88	93	95	92	85	74
71-6-0,75	42	62	70	75	77	74	67	56	100-6-4	61	81	89	94	96	93	86	75
71-6-1	43	63	71	76	78	75	68	57	100-6-5,5	62	82	90	95	97	94	87	76

Размеры (мм)

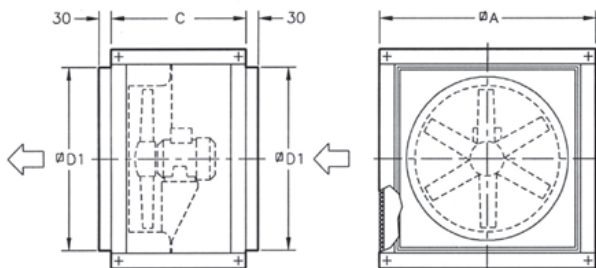

Модель	∅A	C	∅D1
CJHCH-56/63	825	550	690
CJHCH-71/80	1000	650	850
CJHCH-90/100	1200	750	1050



Erp. (Energy Related Products)

Информацию о Директиве 2009/125/ЕС можно загрузить на веб-сайте SODECA или с помощью программы QuickFan Selector.

Кривые характеристик

См. кривые для серии HCH-HCT.

Принадлежности

См. раздел о принадлежностях.



НТР

Трубные осевые вытяжные вентиляторы высокого давления



Крыльчатка высокого давления

Сверхпрочные трубные осевые вентиляторы высокого давления, специально разработанные для горнопромышленных установок или вариантов применения с большими потерями нагрузки.

Вентилятор:

- Трубчатый корпус из листовой стали большой толщины.
- Опора двигателя приварена к корпусу.
- Высокие аэродинамические рабочие характеристики для приростов давления.
- Оптимальное защитное поверхностное покрытие из высококачественной стали.
- Высокопроизводительная крыльчатка из литого алюминия.
- Движение воздуха в направлении «крыльчатка — двигатель».
- Электрическое соединение во внешней клеммной коробке.

Двигатель:

- Двигатели с классом энергоэффективности IE3 для мощности не менее 0,75 кВт, за исключением однофазных, 2-скоростных и 8-полюсных.

- Двигатели класса F с шарикоподшипниками и степенью защиты IP55.
- трехфазные электродвигатели на 230/400 В, 50 Гц (до 4 кВт) и 400/690 В, 50 Гц (мощностью свыше 4 кВт).
- Рабочая температура: от -20 до +70°C.

Покрытие:

- Коррозионная сталь для высокой степени защиты, специальная грунтовка и высококачественная краска для использования в средах, способствующих коррозии.

Под заказ:

- Двигатели по стандарту IP55, АTEX и 2-скоростные.
- Изготовление полностью из нержавеющей стали.
- Изготовление из горячеоцинкованной стали.



Артикул

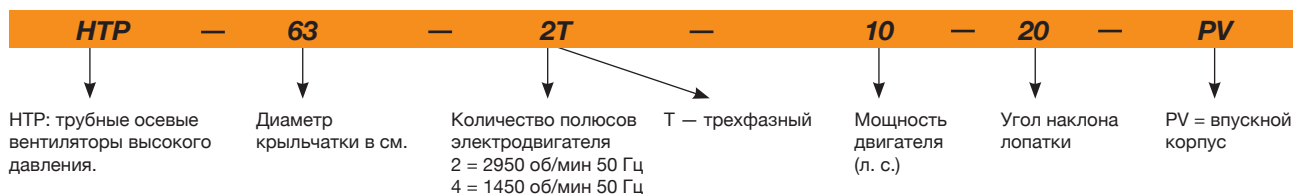

Технические характеристики

Модель	Скорость (об/мин)	Максимально допустимый ток (А)			Установленная мощность (кВт)	Максимальная величина расхода (м³/ч)	Уровень звукового давления дБ(А)	Приблизительная масса (кг)	According ErP
		230 В	400 В	690 В					
НТР-50-2Т-4 IE3	2910	10,00	5,77		3,00	13850	86	49	2015
НТР-50-2Т-5.5 IE3	2900	13,00	7,50		4,00	16450	92	65	2015
НТР-56-2Т-5.5 IE3	2900	13,00	7,50		4,00	18050	97	69	2015
НТР-56-2Т-10 IE3	2930		14,10	8,17	7,50	25500	89	143	2015
НТР-63-2Т-10 IE3	2930		14,10	8,17	7,50	23850	94	128	2015
НТР-63-2Т-15 IE3	2945		20,00	11,60	11,00	29400	94	199	2015
НТР-63-2Т-20 IE3	2945		27,70	16,10	15,00	34400	97	205	2015
НТР-63-2Т-25 IE3	2945		33,90	19,70	18,50	37200	98	216	2015
НТР-63-2Т-30 IE3	2950		39,70	23,00	22,00	39800	99	208	2015
НТР-63-4Т-1.5 IE3	1455	4,07	2,34		1,10	12850	83	92	2015
НТР-63-4Т-2 IE3	1440	5,41	3,11		1,50	15650	87	93	2015
НТР-63-4Т-3 IE3	1435	7,93	4,56		2,20	18600	84	101	2015
НТР-63-4Т-4 IE3	1440	10,70	6,15		3,00	19900	89	104	2015
НТР-71-2Т-15 IE3	2945		20,00	11,60	11,00	32850	93	216	2015
НТР-71-2Т-20 IE3	2945		27,70	16,10	15,00	39250	95	222	2015
НТР-71-2Т-25 IE3	2945		33,90	19,70	18,50	43450	95	233	2015
НТР-71-2Т-30 IE3	2950		39,70	23,00	22,00	45500	95	225	2015
НТР-71-2Т-40 IE3	2960		54,50	31,60	30,00	52550	98	333	2015
НТР-71-4Т-2 IE3	1435	7,93	4,56		2,20	17500	84	110	2015
НТР-71-4Т-3 IE3	1435	7,93	4,56		2,20	20650	84	118	2015
НТР-71-4Т-4 IE3	1440	10,70	6,15		3,00	23950	89	121	2015

Технические характеристики

Модель	Скорость (об/мин)	Максимально допустимый ток (А)			Установленная мощность (кВт)	Максимальная величина расхода (м³/ч)	Уровень звукового давления дБ(А)	Приблизительная масса (кг)	According ErP
		230 В	400 В	690 В					
HTP-71-4T-5.5 IE3	1450	13,90	8,00		4,00	27400	89	127	2015
HTP-71-4T-7.5 IE3	1465		10,30	5,97	5,50	31700	113	141	2015
HTP-80-4T-4 IE3	1440	10,70	6,15		3,00	19300	91	146	2015
HTP-80-4T-5.5 IE3	1450	13,90	8,00		4,00	22850	88	152	2015
HTP-80-4T-7.5 IE3	1465		10,30	5,97	5,50	28000	109	166	2015
HTP-80-4T-10 IE3	1465		13,90	8,06	7,50	31500	87	193	2015
HTP-80-4T-15 IE3	1470		20,90	12,10	11,00	40000	91	242	2015
HTP-90-4T-7.5 IE3	1465		10,30	5,97	5,50	27450	113	196	2015
HTP-90-4T-10 IE3	1465		13,90	8,06	7,50	32500	90	223	2015
HTP-90-4T-15 IE3	1470		20,90	12,10	11,00	42200	90	272	2015
HTP-90-4T-20 IE3	1465		27,90	16,20	15,00	50050	94	283	2015
HTP-90-4T-25 IE3	1470		35,10	20,30	18,50	54550	95	326	2015
HTP-90-4T-30 IE3	1470		41,00	23,80	22,00	61750	97	326	2015
HTP-100-4T-15 IE3	1470		20,90	12,10	11,00	46100	93	307	2015
HTP-100-4T-20 IE3	1465		27,90	16,20	15,00	56300	93	318	2015
HTP-100-4T-25 IE3	1470		35,10	20,30	18,50	59900	93	361	2015
HTP-100-4T-30 IE3	1470		41,00	23,80	22,00	69900	96	361	2015
HTP-100-4T-40 IE3	1480		57,10	33,10	30,00	80500	98	429	2015
HTP-125-4T-40 IE3	1480		57,10	33,10	30,00	81000	100	531	2015
HTP-125-4T-50 IE3	1480		69,20	40,10	37,00	96800	100	602	2015
HTP-125-4T-60 IE3	1475		80,90	46,90	45,00	105050	100	658	2015
HTP-125-4T-75 IE3	1480		98,60	57,20	55,00	127800	100	664	2015
HTP-125-4T-100 IE3	1485		134,00	77,70	75,00	147350	104	784	2015
HTP-125-4T-125 IE3	1485		158,00	91,60	90,00	156800	105	823	2015



Erp. (Energy Related Products)

Информацию о Директиве 2009/125/EC можно загрузить на веб-сайте SODECA или с помощью программы QuickFan Selector.

Акустические характеристики

Приведенные значения определяются измерением уровней звукового давления и мощности звука в дБ(А) в условиях свободного поля на расстоянии, вдвое превышающем размер вентилятора + диаметр крыльчатки (не менее 1,5 м).

Спектр звуковой мощности Lw(A) в дБ(А) по частотным диапазонам в Гц

Модель	Lp, дБ(А)	63	125	250	500	1000	2000	4000	8000	Модель	Lp, дБ(А)	63	125	250	500	1000	2000	4000	8000
HTP-50-2T-4	80	57	77	85	90	92	89	82	71	HTP-80-4T-4	86	58	75	86	95	96	96	93	86
HTP-50-2T-5.5	81	58	78	86	91	93	90	83	72	HTP-80-4T-5.5	86	58	76	86	95	96	96	93	86
HTP-56-2T-5.5	86	63	83	91	96	98	95	88	77	HTP-80-4T-7.5	86	58	76	86	95	96	96	93	86
HTP-56-2T-10	87	64	84	92	97	99	96	89	78	HTP-80-4T-10	87	59	77	87	97	98	98	94	88
HTP-63-2T-10	94	70	82	92	104	105	104	99	91	HTP-80-4T-15	91	63	81	91	101	102	102	99	92
HTP-63-2T-15	94	70	82	92	104	105	104	99	91	HTP-90-4T-7.5	90	62	79	90	99	100	100	97	90
HTP-63-2T-20	97	73	85	95	107	108	107	102	94	HTP-90-4T-10	90	62	80	90	99	100	100	97	90
HTP-63-2T-25	98	74	86	96	108	109	108	103	95	HTP-90-4T-15	90	62	80	90	100	101	101	98	91
HTP-63-2T-30	99	75	87	97	109	110	109	104	96	HTP-90-4T-20	94	66	83	94	103	104	104	101	94
HTP-63-4T-1.5	79	55	67	77	89	90	89	84	76	HTP-90-4T-25	95	67	85	95	104	105	105	102	95
HTP-63-4T-2	79	55	67	77	89	90	89	84	76	HTP-90-4T-30	97	69	87	97	107	108	108	104	98
HTP-63-4T-3	83	59	71	81	93	94	93	88	80	HTP-100-4T-15	93	65	83	93	102	103	103	100	93
HTP-63-4T-4	84	60	72	82	94	95	94	89	81	HTP-100-4T-20	93	65	82	93	102	103	103	100	93
HTP-71-2T-15	93	65	83	93	102	104	103	100	93	HTP-100-4T-25	93	65	83	93	102	103	103	100	93
HTP-71-2T-20	95	67	85	95	104	106	105	102	95	HTP-100-4T-30	96	67	85	96	105	106	106	103	96
HTP-71-2T-25	95	67	85	95	104	106	105	102	95	HTP-100-4T-40	98	70	88	98	107	108	108	105	98
HTP-71-2T-30	95	67	85	95	104	106	105	102	95	HTP-125-4T-40	100	72	89	100	109	110	110	107	100
HTP-71-2T-40	98	70	88	98	107	109	108	105	98	HTP-125-4T-50	100	72	90	100	109	110	110	107	100
HTP-71-4T-2	83	55	73	83	92	93	93	90	83	HTP-125-4T-60	100	72	89	100	109	110	110	107	100
HTP-71-4T-3	83	55	72	83	92	93	93	90	83	HTP-125-4T-75	100	72	90	100	110	111	111	108	101
HTP-71-4T-4	84	56	74	84	94	95	95	91	85	HTP-125-4T-100	104	76	93	104	113	114	114	111	104
HTP-71-4T-5.5	87	59	77	87	97	98	98	95	88	HTP-125-4T-125	105	77	95	105	114	115	115	112	105
HTP-71-4T-7.5	90	62	80	90	100	101	101	97	91										

Размеры (мм)

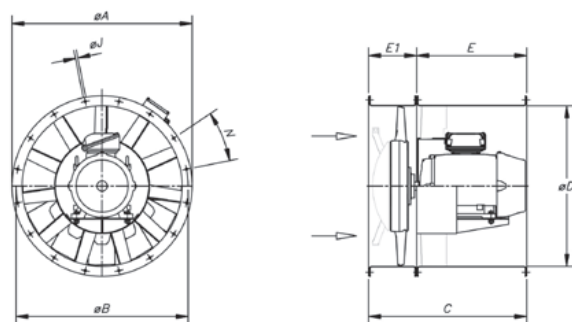

Модель	Мощность	ØA	ØB	ØD	E	E1	C	ØJ	N
НТР-50-2Т	4 / 5,5	600	560	514	-	-	400	12	12x30°
НТР-56-2Т	5,5 / 10	660	620	560	-	-	500	12	12x30°
НТР-63-2Т	10/15/20/25/30	730	690	640	650	220	870	13	12x30°
НТР-63-4Т	1,5/2/3/4	730	690	640	340	220	560	13	12x30°
НТР-71-2Т	15/20/25/30/40	810	770	710	700	240	940	13	16x22°30'
НТР-71-4Т	2/3/4/5,5/7,5	810	770	710	420	240	660	13	16x22°30'
НТР-80-4Т	4 / 5,5	900	860	800	360	240	600	15	16x22°30'
НТР-80-4Т	7,5/10/15	900	860	800	600	240	840	15	16x22°30'
НТР-90-4Т	7,5 / 10	1015	970	900	420	250	670	15	16x22°30'
НТР-90-4Т	15/20/25/30	1015	970	900	650	250	900	15	16x22°30'
НТР-100-4Т	15 / 20	1115	1070	1000	600	270	870	15	16x22°30'
НТР-100-4Т	25/30/40	1115	1070	1000	700	270	970	15	16x22°30'
НТР-125	40/50/60/75	1365	1320	1250	900	300	1100	15	20x18°
НТР-125	100 / 125	1365	1320	1250	950	300	1250	15	20x18°

Принадлежности

См. раздел о принадлежностях.

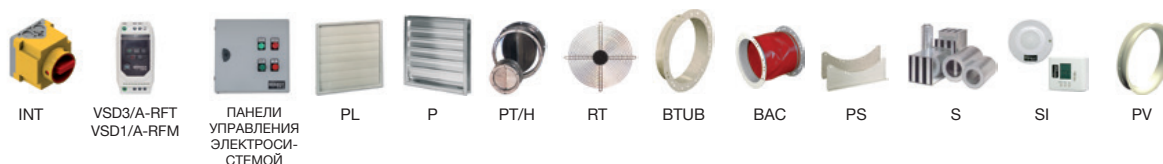

ПРИМЕР ВЫБОРА

Кривые характеристик

Q = Расход в м³/ч, м³/с и куб. фут/мин.

Pe = статическое давление в мм вод. ст., Па и дюймах вод. ст.

НТР-63-4Т

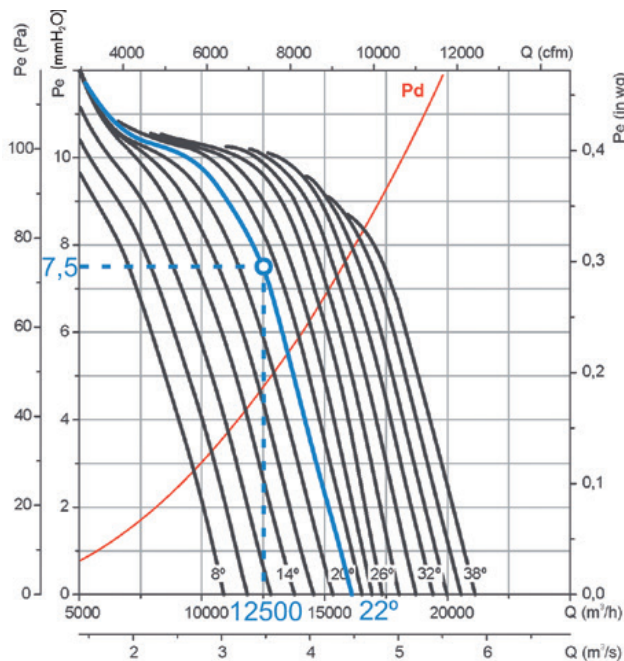

Исходные данные

- Рабочая точка:
- Величина расхода: 12 500 м³/ч
- Потеря нагрузки: 7,5 мм вод. ст.

Этапы выбора оборудования

На графике давления:

1. Отметьте рабочую точку, определенную с учетом величины расхода (12 500 м³/ч) и потери нагрузки (7,5 мм вод. ст.).
2. Выберите ближайшую кривую оборудования над рабочей точкой. В этом случае получена кривая для угла лопатки 22°.

На графике мощности:

3. Отметьте рабочую точку, определенную с учетом рабочей величины расхода (12 500 м³/ч) и выбранной кривой для угла лопатки (22°).
4. См. потребляемую мощность на левой оси мощности. Pa = 560 Вт в рабочей точке.
5. Найдите ближайшую прямую красную линию над рабочей точкой. Установленная мощность двигателя указана в правой части графика. В этом случае 0,75 кВт или 1 л. с.

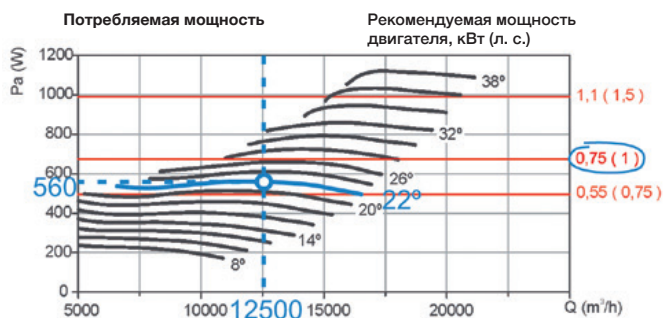

ПРИМЕР АРТИКУЛА

НТР — 63 — 4Т — 1 — 22°

Трубные осевые
вытяжные
вентиляторы
высокого давления

Диаметр
крыльчатки
в см

Количество полюсов
электродвигателя
4 = 1400 об/мин 50 Гц
6 = 900 об/мин 50 Гц
8 = 750 об/мин 50 Гц

Т — трехфазный
М — однофазный

Мощность
двигателя
(л. с.)

Угол наклона
лопатки

Кривые характеристик

Q = Расход в м³/ч, м³/с и куб. фут/мин. Pe = статическое давление в мм вод. ст., Па и дюймах вод. ст.

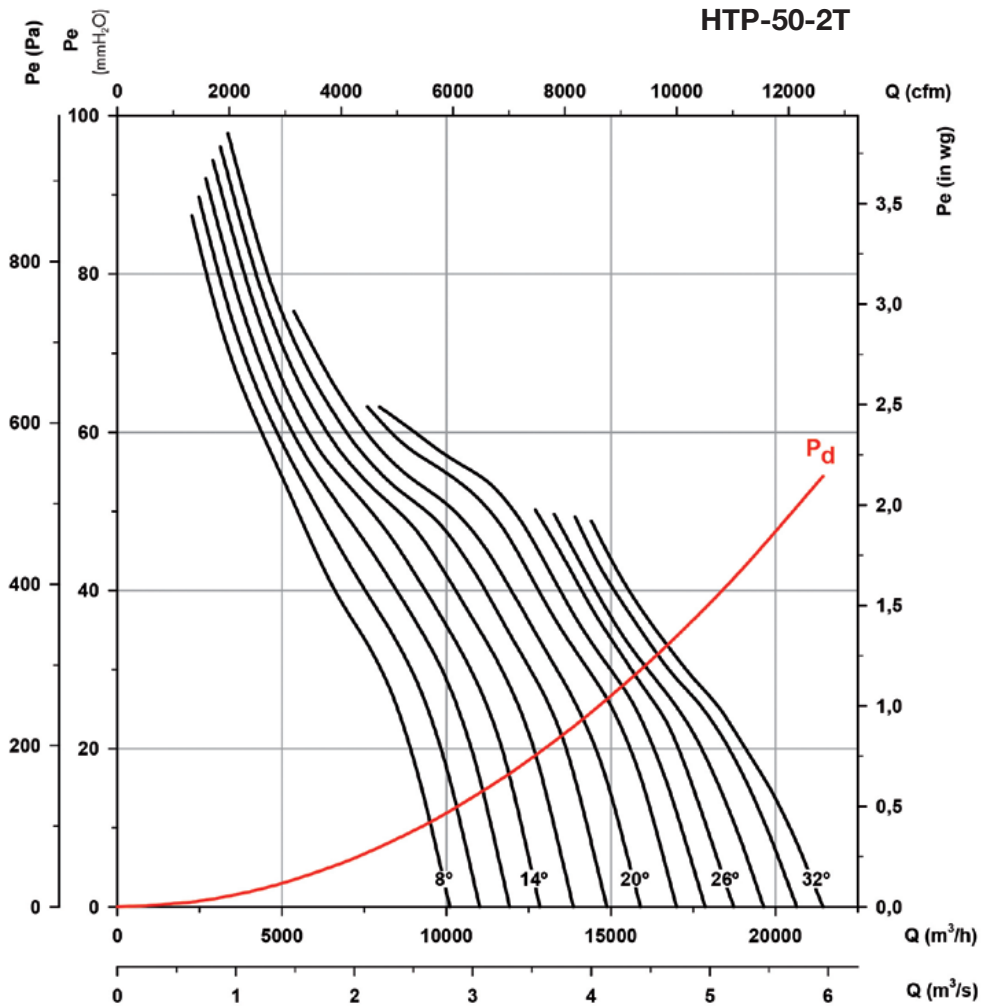

Потребляемая мощность

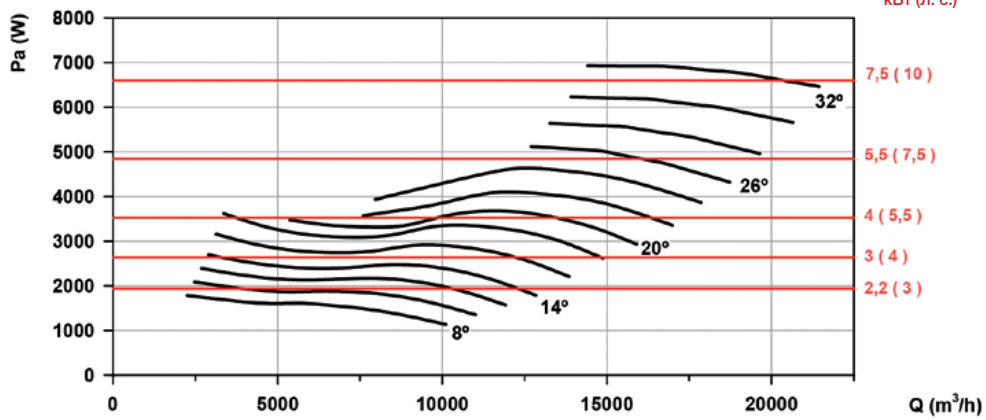

Рекомендуемая мощность двигателя, кВт (л. с.)

Кривые характеристик

Q = Расход в м³/ч, м³/с и куб. фут/мин. Pe = статическое давление в мм вод. ст., Па и дюймах вод. ст.

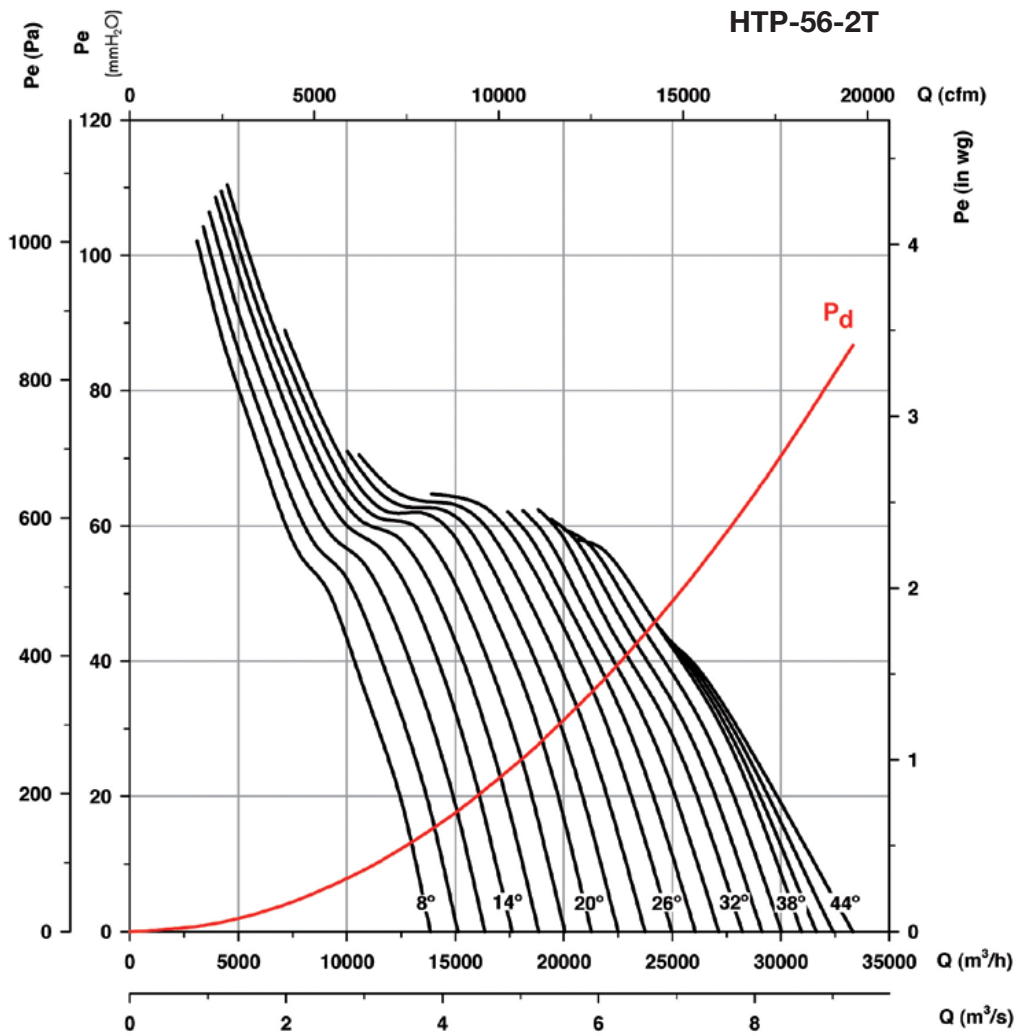

Потребляемая мощность

Рекомендуемая мощность двигателя, кВт (л. с.)

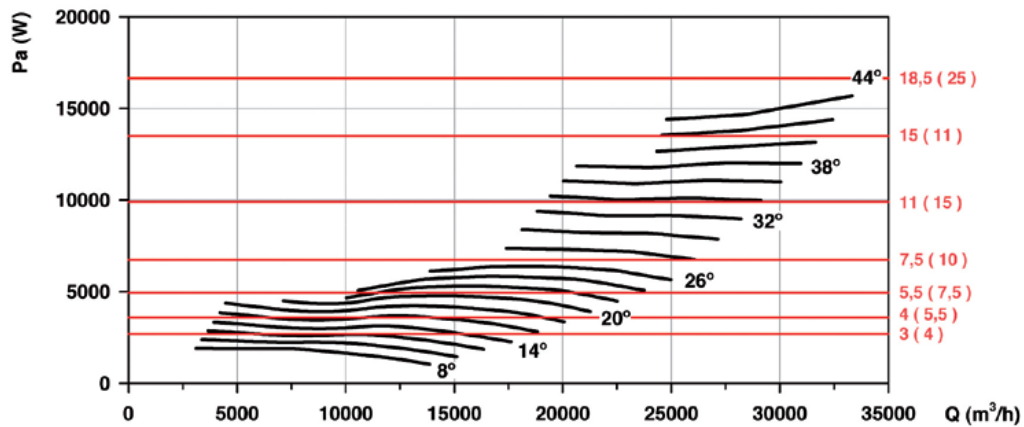

Кривые характеристик

Q = Расход в м³/ч, м³/с и куб. фут/мин. Pe = статическое давление в мм вод. ст., Па и дюймах вод. ст.

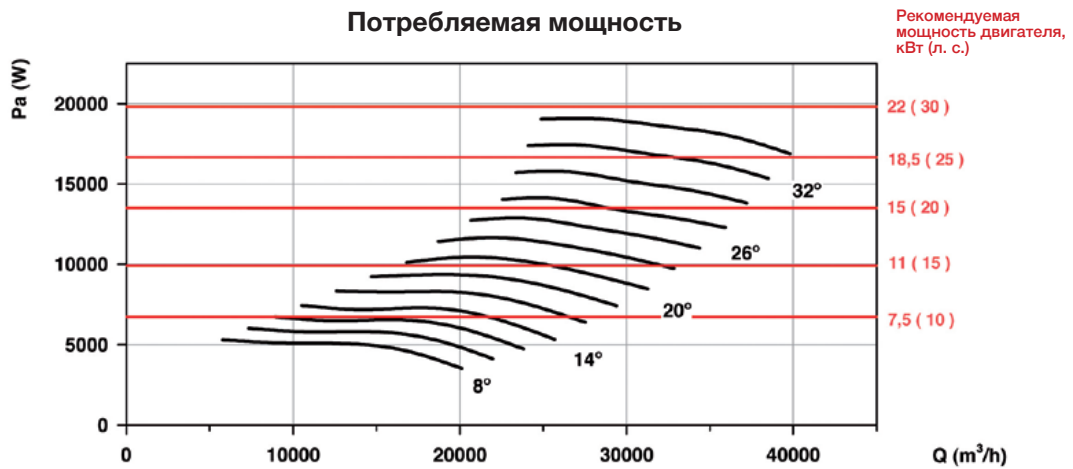
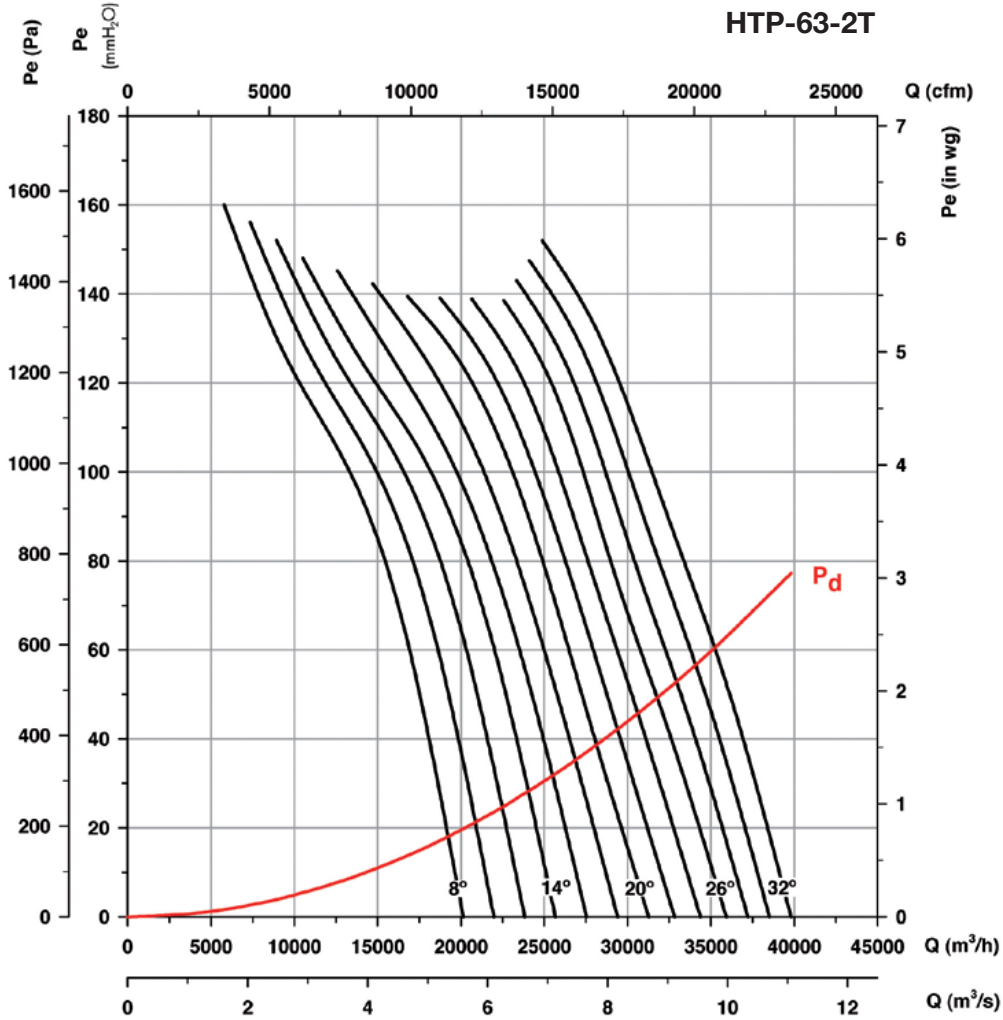

Кривые характеристик

Q = Расход в м³/ч, м³/с и куб. фут/мин. Pe = статическое давление в мм вод. ст., Па и дюймах вод. ст.

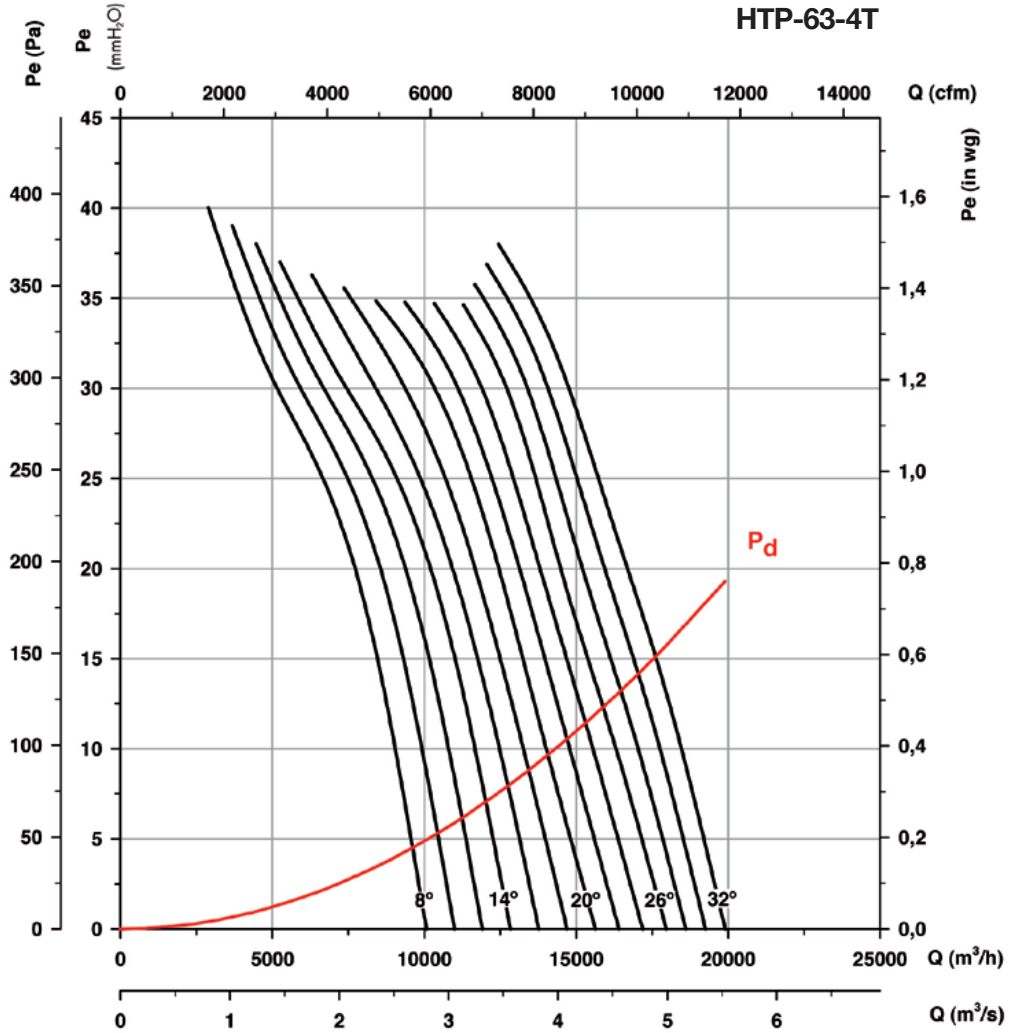

Потребляемая мощность

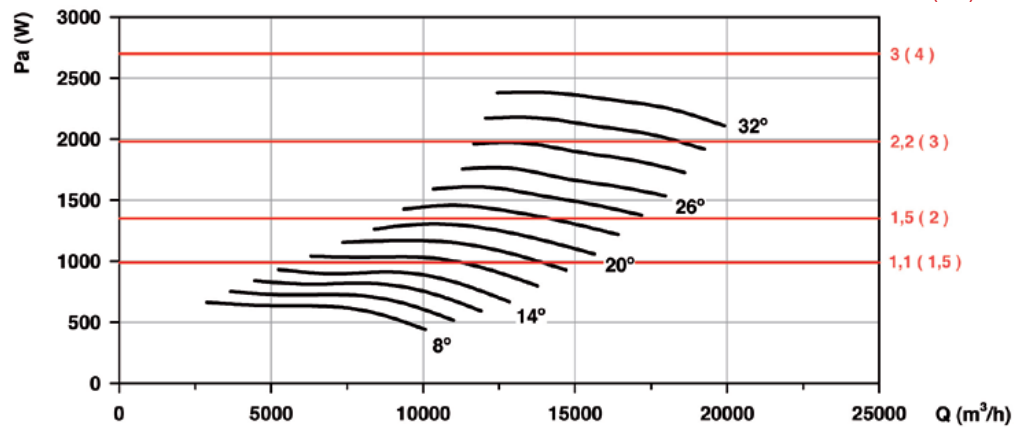

Рекомендуемая
мощность двигателя,
кВт (л. с.)

Кривые характеристик

Q = Расход в м³/ч, м³/с и куб. фут/мин. Pe = статическое давление в мм вод. ст., Па и дюймах вод. ст.

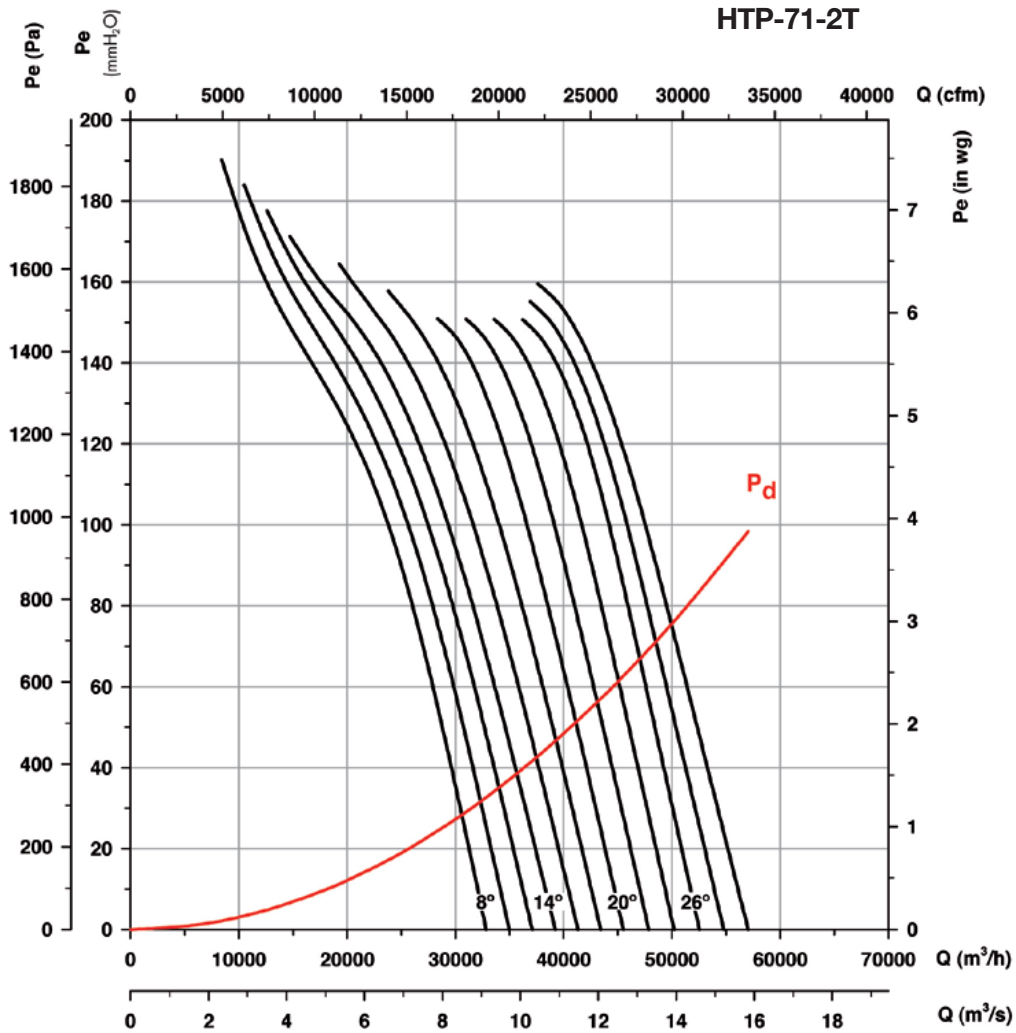

Потребляемая мощность

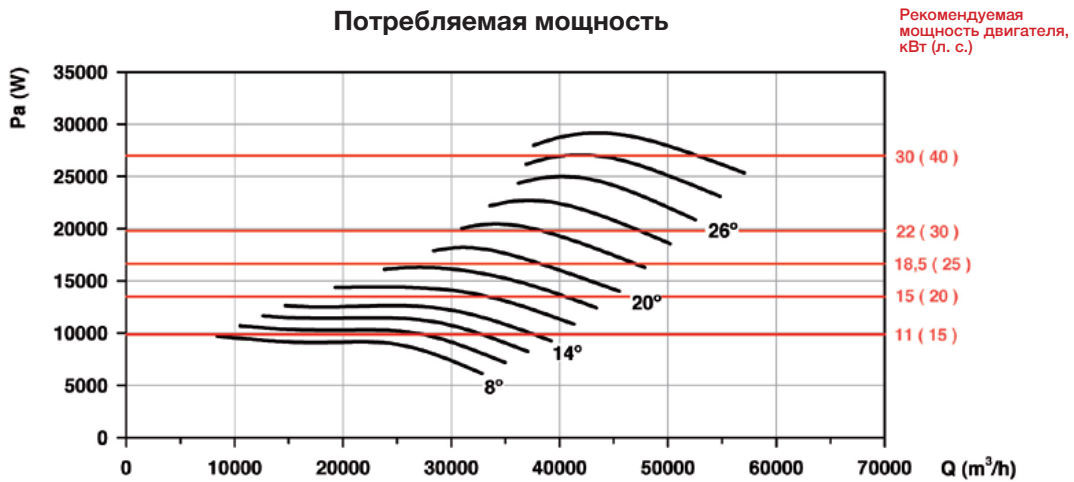

Кривые характеристик

Q = Расход в м³/ч, м³/с и куб. фут/мин. P_e = статическое давление в мм вод. ст., Па и дюймах вод. ст.

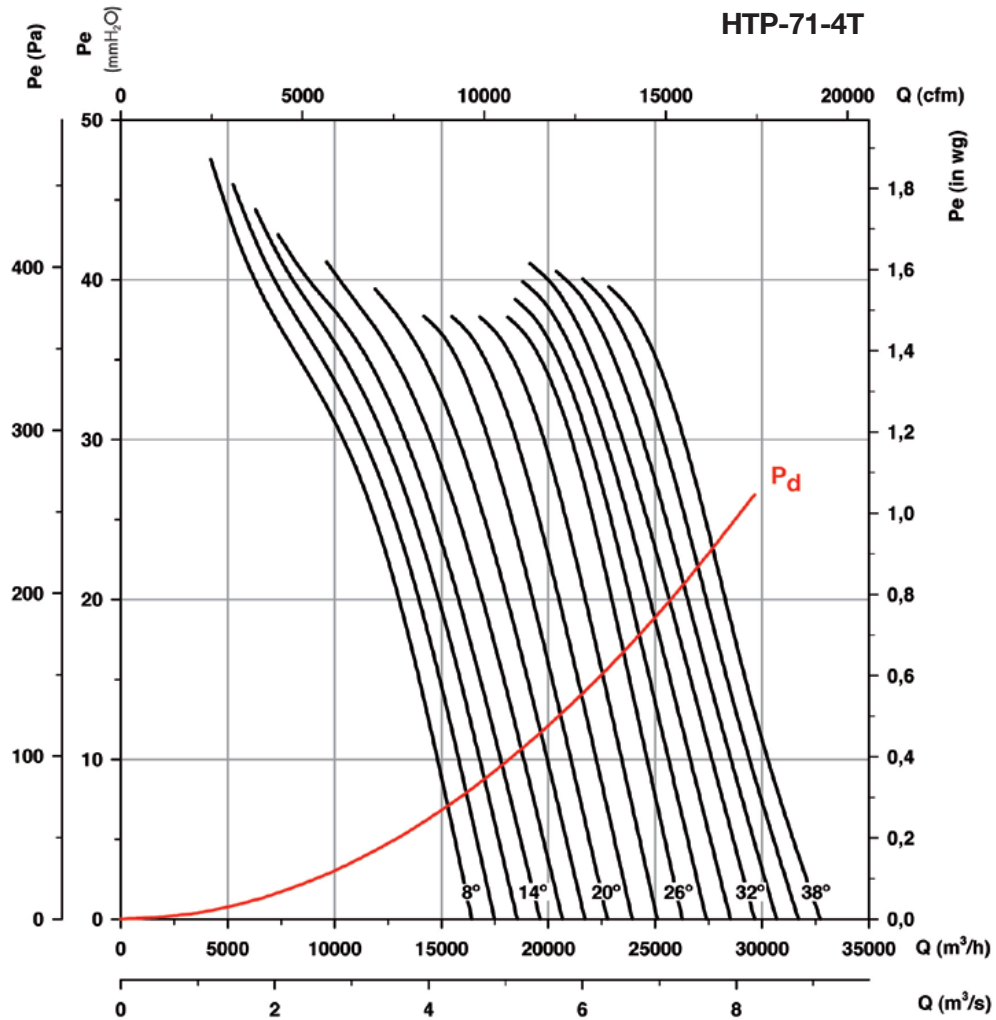

Потребляемая мощность

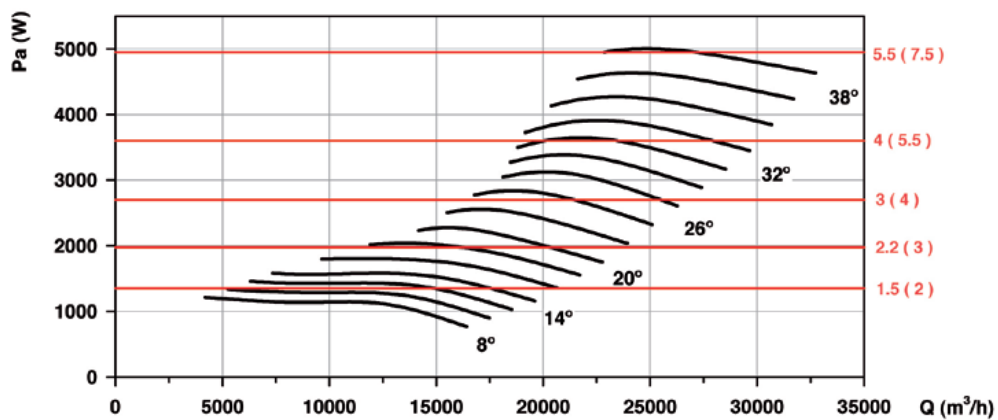

Рекомендуемая мощность двигателя, кВт (л. с.)

Кривые характеристик

Q = Расход в м³/ч, м³/с и куб. фут/мин. Pe = статическое давление в мм вод. ст., Па и дюймах вод. ст.

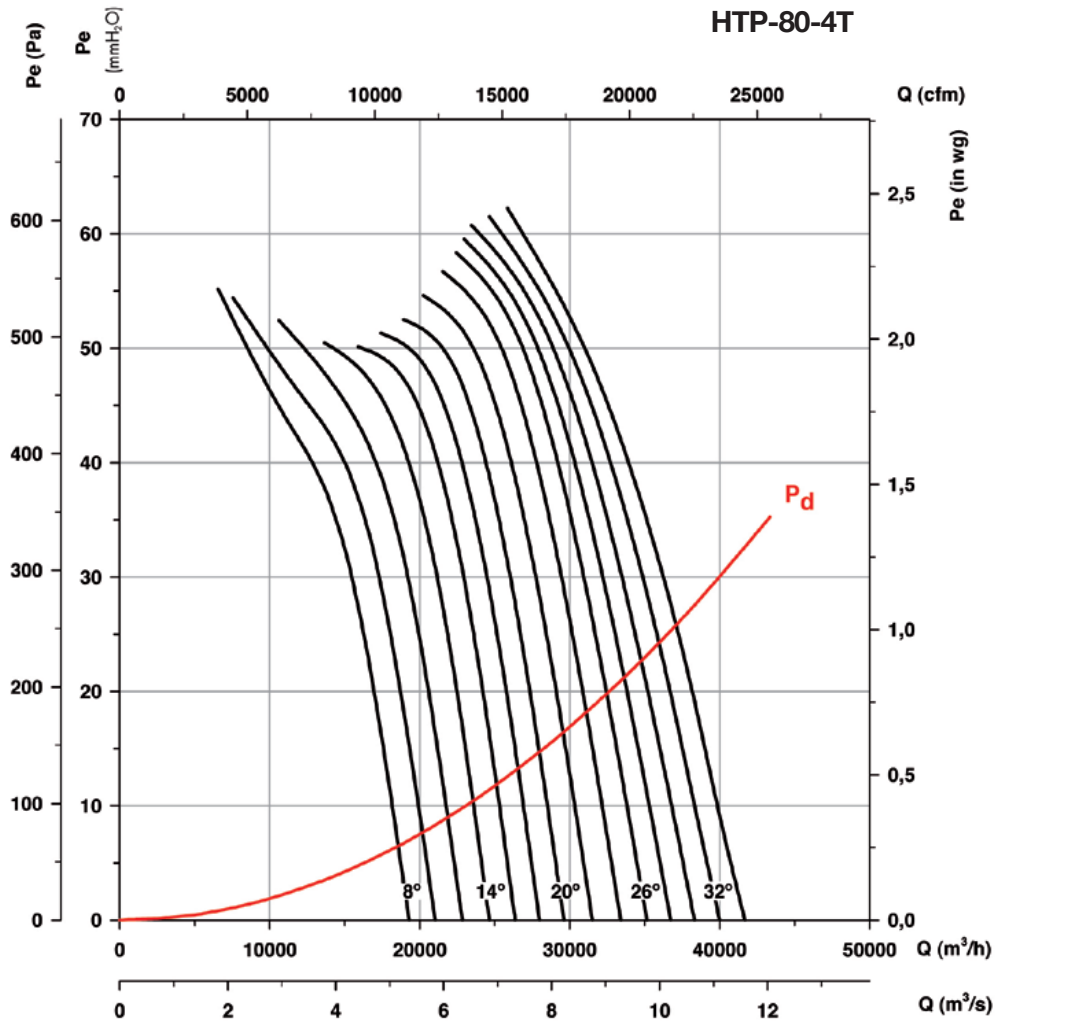

Потребляемая мощность

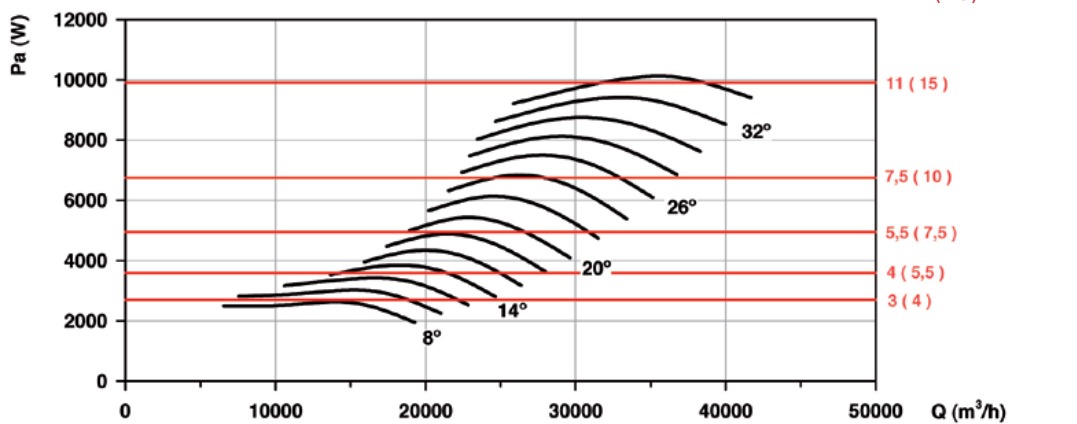

Рекомендуемая мощность двигателя, кВт (л. с.)

Кривые характеристик

Q = Расход в м³/ч, м³/с и куб. фут/мин. P_e = статическое давление в мм вод. ст., Па и дюймах вод. ст.

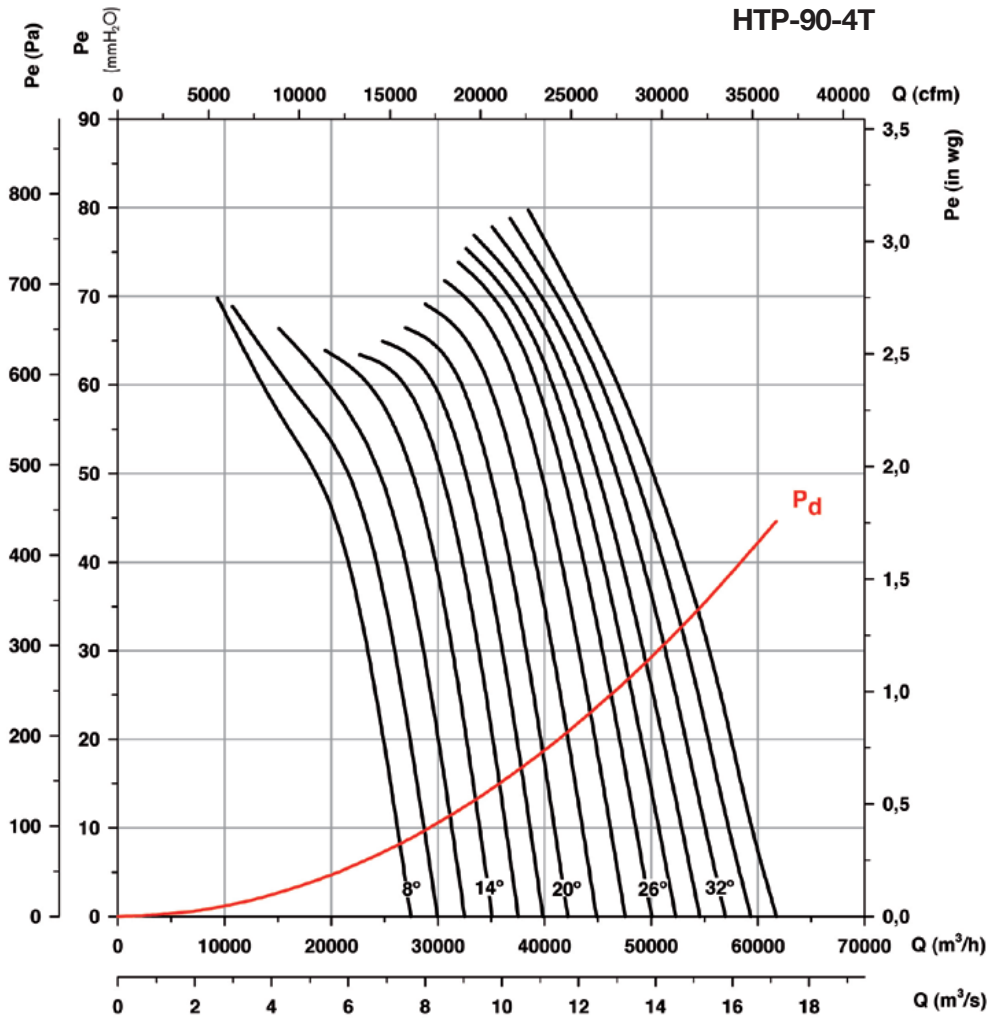

Потребляемая мощность

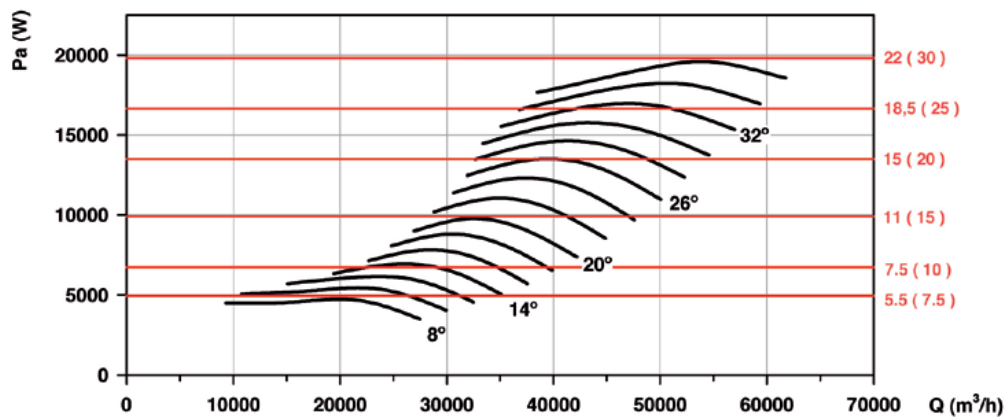

Рекомендуемая мощность двигателя, кВт (л. с.)

Кривые характеристик

Q = Расход в м³/ч, м³/с и куб. фут/мин. Pe = статическое давление в мм вод. ст., Па и дюймах вод. ст.

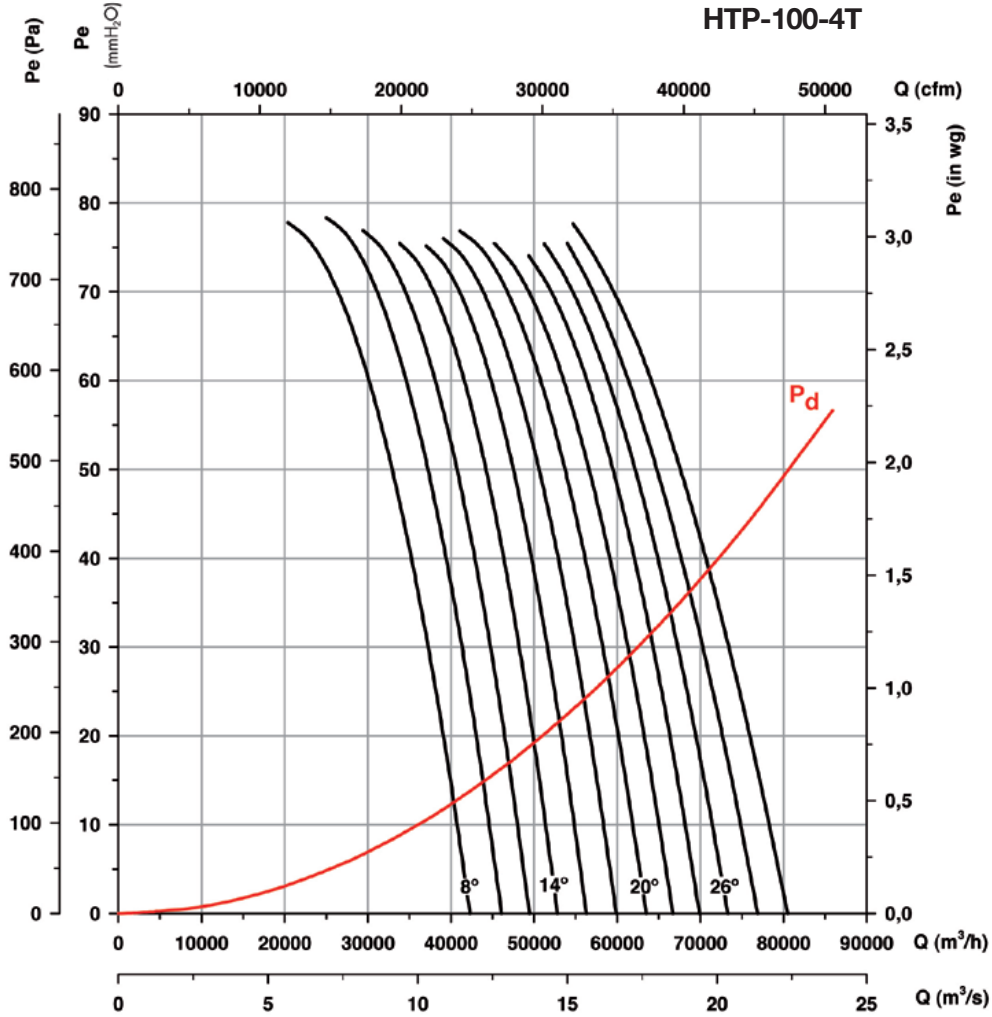

Потребляемая мощность

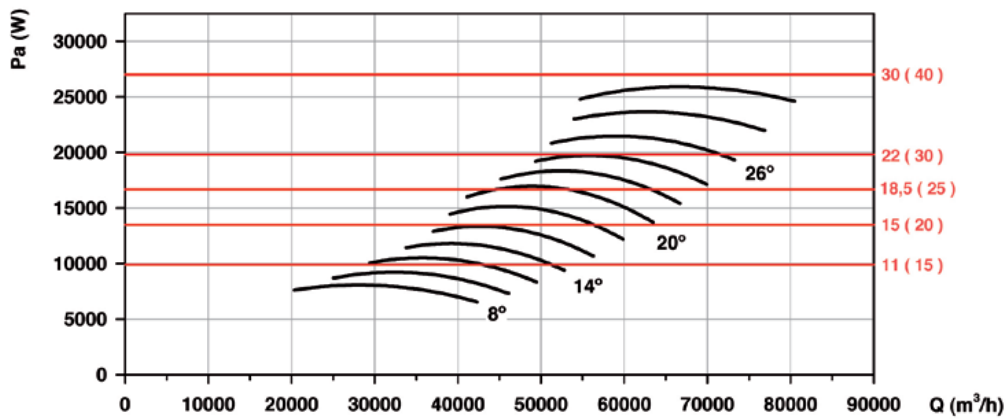

Рекомендуемая мощность двигателя, кВт (л. с.)

Кривые характеристик

Q = Расход в м³/ч, м³/с и куб. фут/мин. Pe = статическое давление в мм вод. ст., Па и дюймах вод. ст.

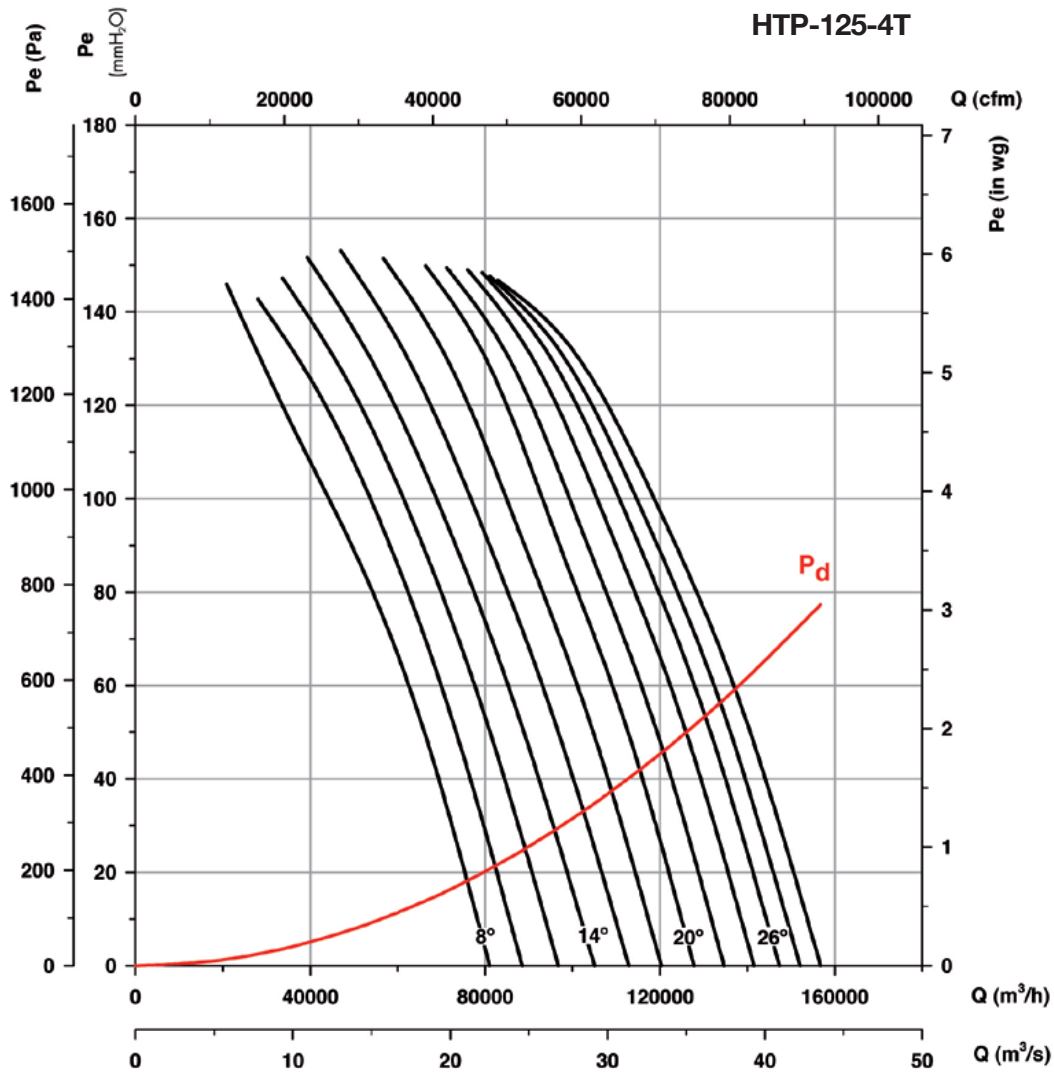

Потребляемая мощность

Рекомендуемая мощность двигателя, кВт (л. с.)

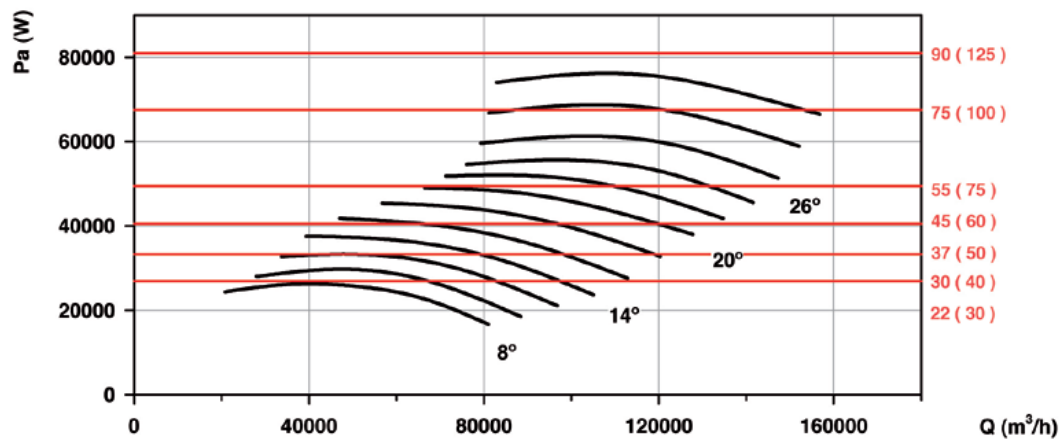

HGT HGTX



HGT: трубные осевые вентиляторы большого диаметра с двигателями с прямым приводом
HGTX: трубные осевые вентиляторы большого диаметра с внешними двигателями



HGT

HGTX

Трубные осевые вентиляторы с алюминиевыми крыльчатками с 6 или 9 лопатками и различными углами наклона.

Вентилятор:

- Движение воздуха в направлении от двигателя к крыльчатке.
- Крыльчатки изготовлены из литого алюминия с 6 или 9 лопатками, имеющими регулируемый угол наклона.
- Круглый корпус из листовой стали.
- HGT: в стандартной версии используется короткий корпус. Версия с длинным корпусом оснащена смотровым люком.
- HGTX: стандартная версия с длинным корпусом оснащена смотровым люком.

Двигатель:

- Двигатели с классом энергоэффективности IE3 для мощности не менее 0,75 кВт, за исключением однофазных, 2-скоростных и 8-полюсных.
- Двигатели класса F с шарикоподшипниками и степенью защиты IP55.

- трехфазные электродвигатели на 230/400 В, 50 Гц (до 4 кВт) и 400/690 В, 50 Гц (мощностью свыше 4 кВт).
- Рабочая температура:
HGT: от -25 до +50°C
HGTX: от -25 до +120°C

Покрытие:

- Антикоррозионное покрытие из полиэфирной смолы, полимеризующееся при 190°C, предварительно обезжиренное нанотехнологической обработкой без фосфатов.

Под заказ:

- Движение воздуха в направлении от крыльчатки к двигателю.
- На 100% реверсивные крыльчатки.
- Специальные обмотки для различных напряжений.
- Категория 2 по сертификации ATEX.
- HGT: вентиляторы с длинным корпусом оснащены смотровым люком.
- 2-скоростные электродвигатели.

Артикул

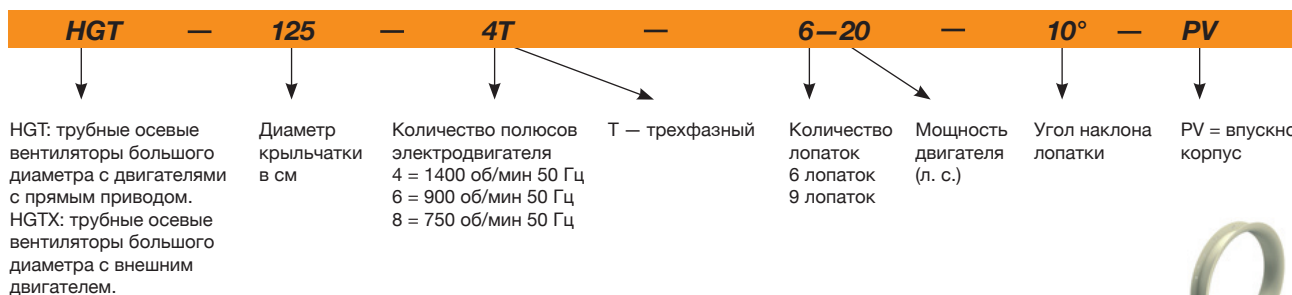

Технические характеристики

Модель		Скорость (об/мин)	Максимально допустимый ток (А)			Установленная мощность (кВт)	Максимальная величина расхода (м³/ч)	Уровень звукового давления дБ(А)	Приблизительная масса (кг)			According ErP
HGT	HGTX		230 В	400 В	690 В				HGT (длинный)	HGT (короткий)	HGTX	
HGT	HGTX	125-4T/6-20 IE3	1465	27,90	16,20	15,00	78300	89	294	266	414	2015
HGT	HGTX	125-4T/6-25 IE3	1470	35,10	20,30	18,50	92000	90	372	329	459	2015
HGT	HGTX	125-4T/6-30 IE3	1470	41,00	23,80	22,00	98100	90	372	329	459	2015
HGT	HGTX	125-4T/6-40 IE3	1480	57,10	33,10	30,00	117000	92	477	433	566	2015
HGT	HGTX	125-4T/6-50 IE3	1480	69,20	40,10	37,00	123700	93	560	504	631	2015
HGT	HGTX	125-4T/6-60 IE3	1475	80,90	46,90	45,00	136000	94	598	542	669	2015
HGT	HGTX	125-4T/6-75 IE3	1480	98,60	57,20	55,00	148000	95	614	564	700	2015
HGT	HGTX	125-4T/6-100 IE3	1485	134,00	77,70	75,00	161000	96	708	658	794	2015
HGT	HGTX	125-4T/9-25 IE3	1470	35,10	20,30	18,50	79750	88	381	338	468	2015
HGT	HGTX	125-4T/9-30 IE3	1470	41,00	23,80	22,00	97000	89	381	338	468	2015
HGT	HGTX	125-4T/9-40 IE3	1480	57,10	33,10	30,00	111200	91	486	442	575	2015
HGT	HGTX	125-4T/9-50 IE3	1480	69,20	40,10	37,00	118350	93	569	513	640	2015
HGT	HGTX	125-4T/9-60 IE3	1475	80,90	46,90	45,00	127000	94	607	551	678	2015
HGT	HGTX	125-4T/9-75 IE3	1480	98,60	57,20	55,00	142000	95	623	573	709	2015
HGT	HGTX	125-4T/9-100 IE3	1485	134,00	77,70	75,00	155000	99	717	667	803	2015
HGT	HGTX	125-6T/6-5,5 IE3	960	15,60	8,99	4,00	51300	77	216	183	347	2015
HGT	HGTX	125-6T/6-7,5 IE3	970	11,20	6,49	5,50	60300	77	228	195	359	2015



Технические характеристики

Модель			Скорость (об/мин)	Максимально допустимый ток (А)			Установленная мощность (кВт)	Максимальная величина расхода (м³/ч)	Уровень звукового давления дБ(А)	Приблизительная масса (кг)			According ErP
				230 В	400 В	690 В				HGT (длинный)	HGT (короткий)	HGTX	
HGT HGTX 125-6T/6-10 IE3	975	14,80	8,58	7,50	72250	79	306	278	426	2015			
HGT HGTX 125-6T/6-15 IE3	975	21,90	12,70	11,00	85450	81	307	279	427	2015			
HGT HGTX 125-6T/6-20 IE3	975	28,20	16,30	15,00	92850	82	416	373	503	2015			
HGT HGTX 125-6T/6-25 IE3	980	35,90	20,80	18,50	103000	84	449	405	538	2015			
HGT HGTX 125-6T/9-10 IE3	975	14,80	8,58	7,50	68200	78	315	287	435	2015			
HGT HGTX 125-6T/9-15 IE3	975	21,90	12,70	11,00	77550	81	316	288	436	2015			
HGT HGTX 125-6T/9-20 IE3	975	28,20	16,30	15,00	92900	84	425	382	512	2015			
HGT HGTX 125-6T/9-25 IE3	980	35,90	20,80	18,50	98700	85	458	414	547	2015			
HGT HGTX 125-6T/9-30 IE3	980	42,40	24,60	22,00	104000	87	463	419	552	2015			
HGT HGTX 125-8T/6-3	705	9,53	5,50	2,20	45700	69	218	185	349	2015			
HGT HGTX 125-8T/6-4	705	12,82	7,40	3,00	51800	71	225	192	356	2015			
HGT HGTX 125-8T/6-5,5	710	16,11	9,30	4,00	61500	72	258	230	378	2015			
HGT HGTX 125-8T/6-7,5	710	12,00	7,20	5,50	67500	73	271	243	391	2015			
HGT HGTX 125-8T/6-10	725	16,00	9,50	7,50	75500	75	301	273	421	2015			
HGT HGTX 125-8T/9-4	705	12,82	7,40	3,00	48200	70	234	201	365	2015			
HGT HGTX 125-8T/9-5,5	710	16,11	9,30	4,00	55200	73	267	239	387	2015			
HGT HGTX 125-8T/9-7,5	710	12,00	7,20	5,50	67000	75	280	252	400	2015			
HGT HGTX 125-8T/9-10	725	16,00	9,50	7,50	74750	76	310	282	430	2015			
HGT HGTX 125-8T/9-15	720	24,00	13,80	11,00	80800	79	372	329	459	2015			
HGT - 140-6T/6-5,5 IE3	960	15,60	8,99	4,00	58000	82	266	229	355	2015			
HGT - 140-6T/6-7,5 IE3	970	11,20	6,49	5,50	66000	84	278	241	365	2015			
HGT - 140-6T/6-10 IE3	975	14,80	8,58	7,50	80700	85	365	326	475	2015			
HGT - 140-6T/6-15 IE3	975	21,90	12,70	11,00	96700	86	366	327	476	2015			
HGT - 140-6T/6-20 IE3	975	28,20	16,30	15,00	104000	87	472	423	592	2015			
HGT - 140-6T/6-25 IE3	980	35,90	20,80	18,50	115000	88	506	457	647	2015			
HGT - 140-6T/6-30 IE3	980	42,40	24,60	22,00	119000	89	511	462	652	2015			
HGT - 140-6T/9-10 IE3	975	14,80	8,58	7,50	70000	84	374	335	485	2015			
HGT - 140-6T/9-15 IE3	975	21,90	12,70	11,00	86000	86	375	336	486	2015			
HGT - 140-6T/9-20 IE3	975	28,20	16,30	15,00	97500	87	482	432	592	2015			
HGT - 140-6T/9-25 IE3	980	35,90	20,80	18,50	111000	88	515	467	647	2015			
HGT - 140-6T/9-30 IE3	980	42,40	24,60	22,00	118500	89	520	472	652	2015			
HGT - 140-6T/9-40 IE3	985	55,40	32,10	30,00	132000	91	676	614	860	2015			
HGT - 140-6T/9-50 IE3	985	67,20	39,00	37,00	139000	92	693	638	884	2015			
HGT - 140-8T/6-3	705	9,53	5,50	2,20	47500	78	268	231	355	2015			
HGT - 140-8T/6-4	705	12,82	7,40	3,00	57600	79	275	238	362	2015			
HGT - 140-8T/6-5,5	710	16,11	9,30	4,00	65200	80	317	278	410	2015			
HGT - 140-8T/6-7,5	710	12,00	7,20	5,50	73300	81	330	291	423	2015			
HGT - 140-8T/6-10	725	16,00	9,50	7,50	82200	82	360	321	463	2015			
HGT - 140-8T/6-15	720	24,00	13,80	11,00	94200	83	419	370	519	2015			
HGT - 140-8T/9-4	705	12,82	7,40	3,00	47200	79	284	247	362	2015			
HGT - 140-8T/9-5,5	710	16,11	9,30	4,00	64400	79	326	287	410	2015			
HGT - 140-8T/9-7,5	710	12,00	7,20	5,50	69200	81	339	300	423	2015			
HGT - 140-8T/9-10	725	16,00	9,50	7,50	78700	82	369	330	463	2015			
HGT - 140-8T/9-15	720	24,00	13,80	11,00	94300	83	429	379	525	2015			
HGT - 140-8T/9-20	725	31,00	18,10	15,00	103000	86	485	437	603	2015			
HGT - 160-6T/6-10 IE3	975	14,80	8,58	7,50	75000	83	439	385	534	2015			
HGT - 160-6T/6-15 IE3	975	21,90	12,70	11,00	93500	85	440	386	535	2015			
HGT - 160-6T/6-20 IE3	975	28,20	16,30	15,00	120500	86	559	490	679	2015			
HGT - 160-6T/6-25 IE3	980	35,90	20,80	18,50	130000	87	593	524	728	2015			
HGT - 160-6T/6-30 IE3	980	42,40	24,60	22,00	140000	88	598	529	733	2015			
HGT - 160-6T/6-40 IE3	985	55,40	32,10	30,00	158000	89	771	672	923	2015			
HGT - 160-6T/6-50 IE3	985	67,20	39,00	37,00	171000	91	784	699	950	2015			
HGT - 160-6T/9-15 IE3	975	21,90	12,70	11,00	87000	85	450	396	546	2015			
HGT - 160-6T/9-20 IE3	975	28,20	16,30	15,00	104000	86	569	500	679	2015			
HGT - 160-6T/9-25 IE3	980	35,90	20,80	18,50	127000	87	603	534	728	2015			
HGT - 160-6T/9-30 IE3	980	42,40	24,60	22,00	135000	88	608	539	733	2015			
HGT - 160-6T/9-40 IE3	985	55,40	32,10	30,00	147000	89	781	682	923	2015			
HGT - 160-6T/9-50 IE3	985	67,20	39,00	37,00	165000	90	794	710	950	2015			
HGT - 160-6T/9-60 IE3	985	84,40	48,90	45,00	177000	91	1019	920	1269	2015			
HGT - 160-6T/9-75 IE3	985	103,00	59,70	55,00	193000	92	1077	978	1347	2015			
HGT - 160-6T/9-100 IE3	990	139,00	80,60	75,00	207500	93	1232	1133	1542	2015			
HGT - 160-8T/6-4	705	12,82	7,40	3,00	70900	76	344	292	410	2015			
HGT - 160-8T/6-5,5	710	16,11	9,30	4,00	84500	77	391	337	475	2015			
HGT - 160-8T/6-7,5	710	12,00	7,20	5,50	77000	79	404	350	490	2015			
HGT - 160-8T/6-10	725	16,00	9,50	7,50	95000	80	434	380	520	2015			
HGT - 160-8T/6-15	720	24,00	13,80	11,00	109000	82	506	437	603	2015			

Технические характеристики

Модель	Скорость (об/мин)	Максимально допустимый ток (А)			Установленная мощность (кВт)	Максимальная величина расхода (м³/ч)	Уровень звукового давления дБ(А)	Приблизительная масса (кг)			According ErP
		230 В	400 В	690 В				HGT (длинный)	HGT (короткий)	HGTX	
HGT - 160-8T/6-20	725	31,00	18,10	15,00	123000	83	563	494		2015	
HGT - 160-8T/6-25	725	36,00	20,70	18,50	130000	84	641	542		2015	
HGT - 160-8T/9-7,5	710	12,00	7,20	5,50	70000	79	414	360		2015	
HGT - 160-8T/9-10	725	16,00	9,50	7,50	87000	80	444	390		2015	
HGT - 160-8T/9-15	720	24,00	13,80	11,00	103000	82	516	447		2015	
HGT - 160-8T/9-20	725	31,00	18,10	15,00	117000	83	573	504		2015	
HGT - 160-8T/9-25	725	36,00	20,70	18,50	133000	84	651	552		2015	
HGT - 160-8T/9-30	725	42,00	24,40	22,00	140000	85	666	567		2015	
HGT - 160-8T/9-40	730	61,00	35,10	30,00	151000	86	724	640		2015	



Erp. (Energy Related Products)

Информацию о Директиве 2009/125/EC можно загрузить на веб-сайте SODECA или с помощью программы QuickFan Selector.

Акустические характеристики

Приведенные значения определяются измерением уровня звукового давления и мощности звука в дБ(А) в условиях свободного поля на расстоянии, вдвое превышающем размер вентилятора + диаметр крыльчатки (не менее 1,5 м).

Спектр звуковой мощности Lw(A) в дБ(А) по частотным диапазонам в Гц

Модель	63	125	250	500	1000	2000	4000	8000	Модель	63	125	250	500	1000	2000	4000	8000
125-4T/6-20	66	74	90	97	99	94	88	84	140-6T/9-25	70	88	97	96	95	91	82	77
125-4T/6-25	67	75	91	98	100	95	89	85	140-6T/9-30	70	88	97	96	95	91	82	77
125-4T/6-30	68	76	92	99	101	96	90	86	140-6T/9-40	71	89	98	97	96	92	83	78
125-4T/6-40	69	77	93	100	102	97	91	87	140-6T/9-50	74	92	101	100	99	95	86	81
125-4T/6-50	71	79	95	102	104	99	93	89	140-8T/6-3	61	73	82	86	84	78	68	65
125-4T/6-60	72	80	96	103	105	100	94	90	140-8T/6-4	63	75	84	88	86	80	70	67
125-4T/6-75	72	80	96	103	105	100	94	90	140-8T/6-5,5	64	76	85	89	87	81	71	68
125-4T/6-100	74	82	98	105	107	102	96	92	140-8T/6-7,5	65	77	86	90	88	82	72	69
125-4T/9-25	66	74	91	97	98	93	88	84	140-8T/6-10	66	78	87	91	89	83	73	70
125-4T/9-30	67	75	92	98	99	94	89	85	140-8T/6-15	68	80	89	93	91	85	75	72
125-4T/9-40	68	76	93	99	100	95	90	86	140-8T/9-4	61	72	83	88	86	82	72	67
125-4T/9-50	70	78	95	101	102	97	92	88	140-8T/9-5,5	62	73	84	89	87	83	73	68
125-4T/9-60	72	80	97	103	104	99	94	90	140-8T/9-7,5	63	74	85	90	88	84	74	69
125-4T/9-75	72	80	97	103	104	99	94	90	140-8T/9-10	64	75	86	91	89	85	75	70
125-4T/9-100	74	82	99	105	106	101	96	92	140-8T/9-15	65	76	87	92	90	86	76	71
125-6T/6-5,5	59	68	81	84	85	82	71	67	140-8T/9-20	67	78	89	94	92	88	78	73
125-6T/6-7,5	60	69	82	85	86	83	72	68	160-6T/6-10	67	82	91	93	90	84	76	72
125-6T/6-10	61	70	83	86	87	84	73	69	160-6T/6-15	68	83	92	94	91	85	77	73
125-6T/6-15	63	72	85	88	89	86	75	71	160-6T/6-20	70	85	94	96	93	87	79	75
125-6T/6-20	65	74	87	90	91	88	77	73	160-6T/6-25	71	86	95	97	94	88	80	76
125-6T/6-25	66	75	88	91	92	89	78	74	160-6T/6-30	71	86	95	97	94	88	80	76
125-6T/9-10	57	67	82	86	85	84	73	69	160-6T/6-40	72	87	96	98	95	89	81	77
125-6T/9-15	59	69	84	88	87	86	75	71	160-6T/6-50	74	89	98	100	97	91	83	79
125-6T/9-20	62	72	87	91	90	89	78	74	160-6T/9-15	67	85	94	93	92	88	79	74
125-6T/9-25	64	74	89	93	92	91	80	76	160-6T/9-20	68	86	95	94	93	89	80	75
125-6T/9-30	66	76	91	95	94	93	82	78	160-6T/9-25	69	87	96	95	94	90	81	76
125-8T/6-3	53	61	73	78	77	72	61	57	160-6T/9-30	70	88	97	96	95	91	82	77
125-8T/6-4	54	62	74	79	78	73	62	58	160-6T/9-40	71	89	98	97	96	92	83	78
125-8T/6-5,5	56	64	76	81	80	75	64	60	160-6T/9-50	72	90	99	98	97	93	84	79
125-8T/6-7,5	58	66	78	83	82	77	66	62	160-6T/9-60	72	90	99	98	97	93	84	79
125-8T/6-10	59	67	79	84	83	78	67	63	160-6T/9-75	73	91	100	99	98	94	85	80
125-8T/9-4	51	62	72	78	79	74	63	59	160-6T/9-100	75	93	102	101	100	96	87	82
125-8T/9-5,5	53	64	74	80	81	76	65	61	160-8T/6-4	60	75	84	86	83	77	69	65
125-8T/9-7,5	56	67	77	83	84	79	68	64	160-8T/6-5,5	61	76	85	87	84	78	70	66
125-8T/9-10	58	69	79	85	86	81	70	66	160-8T/6-7,5	62	77	86	88	85	79	71	67
125-8T/9-15	59	70	80	86	87	82	71	67	160-8T/6-10	63	78	87	89	86	80	72	68
140-6T/6-5,5	66	81	90	92	89	83	75	71	160-8T/6-15	65	80	89	91	88	82	74	70
140-6T/6-7,5	67	82	91	93	90	84	76	72	160-8T/6-20	66	81	90	92	89	83	75	71
140-6T/6-10	68	83	92	94	91	85	77	73	160-8T/6-25	68	83	92	94	91	85	77	73
140-6T/6-15	69	84	93	95	92	86	78	74	160-8T/9-7,5	60	78	87	86	85	81	72	67
140-6T/6-20	71	86	95	97	94	88	80	76	160-8T/9-10	62	80	89	88	87	83	74	69
140-6T/6-25	72	87	96	98	95	89	81	77	160-8T/9-15	63	81	90	89	88	84	75	70
140-6T/6-30	73	88	97	99	96	90	82	78	160-8T/9-20	64	82	91	90	89	85	76	71
140-6T/9-10	66	84	93	92	91	87	78	73	160-8T/9-25	65	83	92	91	90	86	77	72
140-6T/9-15	67	85	94	93	92	88	79	74	160-8T/9-30	66	84	93	92	91	87	78	73
140-6T/9-20	69	87	96	95	94	90	81	76	160-8T/9-40	68	86	95	94	93	89	80	75

Принадлежности

См. раздел о принадлежностях.



Размеры (мм)

HGT

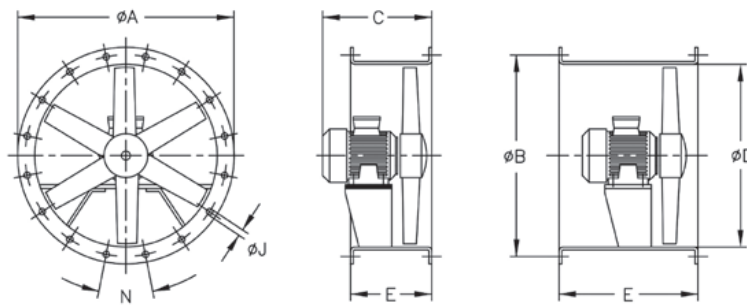

Модель	ØA	ØB	C (учитывайте размер конструкции двигателя)						ØD	E*		ØJ	N
			132	160	180	200	225	250		280	Короткий (STD)		
HGT-125	1365	1320	586	-	-	-	-	-	1250	500	700	15	20x18°
HGT-125	1365	1320	-	700	-	-	-	-	1250	500	700	15	20x18°
HGT-125	1365	1320	-	-	765	825	-	-	1250	700	900	15	20x18°
HGT-125	1365	1320	-	-	-	-	910	-	1250	700	1000	15	20x18°
HGT-125	1365	1320	-	-	-	-	-	985	1250	700	1000	15	20x18°
HGT-125	1365	1320	-	-	-	-	-	1190	1250	700	1200	15	20x18°
HGT-140	1515	1470	586	-	-	-	-	-	1400	400	650	15	20x18°
HGT-140	1515	1470	-	700	-	-	-	-	1400	450	700	15	20x18°
HGT-140	1515	1470	-	-	765	825	-	-	1400	550	900	15	20x18°
HGT-140	1515	1470	-	-	-	-	910	-	1400	550	1000	15	20x18°
HGT-140	1515	1470	-	-	-	-	-	985	1400	600	1000	15	20x18°
HGT-160	1735	1680	586	-	-	-	-	-	1600	400	650	19	24x15°
HGT-160	1735	1680	-	700	-	-	-	-	1600	450	700	19	24x15°
HGT-160	1735	1680	-	-	765	825	-	-	1600	550	900	19	24x15°
HGT-160	1735	1680	-	-	-	-	910	-	1600	550	1000	19	24x15°
HGT-160	1735	1680	-	-	-	-	-	985	1600	600	1000	19	24x15°
HGT-160	1735	1680	-	-	-	-	-	1190	1600	700	1200	19	24x15°

* Стандартная версия поставляется с коротким корпусом. Длинный корпус со смотровым люком доступен под заказ.

Размеры конструкции двигателя в зависимости от мощности

Полюсы	об/мин	л. с.	3	4	5,5	7,5	10	15	20	25	30	40	50	60	75	100
4Т	1500	-	-	-	-	-	132	160	160	180	180	200	225	225	250	280
6Т	1000	-	132	132	132	160	160	180	200	200	225	250	280	280	280	-
8Т	750	132	132	160	160	160	180	200	225	225	250	-	-	-	-	-

HGTX

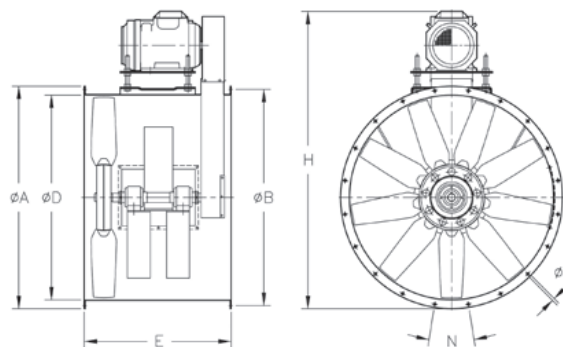

Модель	ØA	ØB	ØD	E	H (учитывайте размер конструкции двигателя)						ØJ	N	
					132	160	180	200	225	250			280
HGT-X 125	1365	1320	1250	900	1743	1815	1850	-	-	-	-	15	20x18°
HGT-X 125	1365	1320	1250	960	-	-	-	1930	1995	-	-	15	20x18°
HGT-X 125	1365	1320	1250	1100	-	-	-	-	-	2060	-	15	20x18°
HGT-X 125	1365	1320	1250	1100	-	-	-	-	-	-	2090	15	20x18°

Размеры конструкции двигателя в зависимости от мощности

Полюсы	об/мин	л. с.	3	4	5,5	7,5	10	15	20	25	30	40	50	60	75	100
4Т	1500	-	-	-	-	-	132	160	160	180	180	200	225	225	250	280
6Т	1000	-	132	132	132	160	160	180	200	200	225	250	280	280	280	-
8Т	750	132	132	160	160	160	180	200	225	225	250	-	-	-	-	-

ПРИМЕР ВЫБОРА

Кривые характеристик

Q = Расход в м³/ч, м³/с и куб. фут/мин.

Pe = статическое давление в мм вод. ст., Па и дюймах вод. ст.

Диаметр крыльчатки (см): 125 Количество полюсов: 8 Количество лопаток: 6

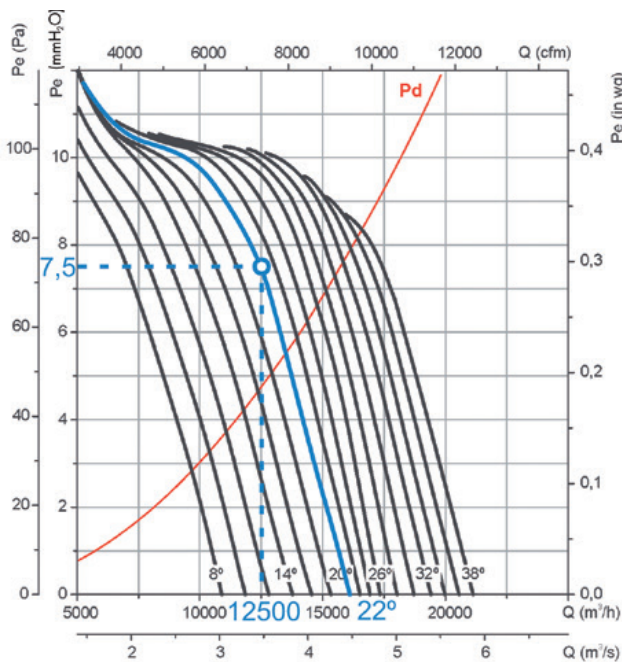

Исходные данные

- Рабочая точка:
- Величина расхода: 12 500 м³/ч
- Потеря нагрузки: 7,5 мм вод. ст.

Этапы выбора оборудования

На графике давления:

1. Отметьте рабочую точку, определенную с учетом величины расхода (12 500 м³/ч) и потери нагрузки (7,5 мм вод. ст.).
2. Выберите ближайшую кривую оборудования над рабочей точкой. В этом случае получена кривая для угла лопатки 22°.

На графике мощности:

3. Отметьте рабочую точку, определенную с учетом рабочей величины расхода (12 500 м³/ч) и выбранной кривой для угла лопатки (22°).
4. См. потребляемую мощность на левой оси мощности. Pa = 560 Вт в рабочей точке.
5. Найдите ближайшую прямую красную линию над рабочей точкой. Установленная мощность двигателя указана в правой части графика. В этом случае 0,75 кВт или 1 л. с.

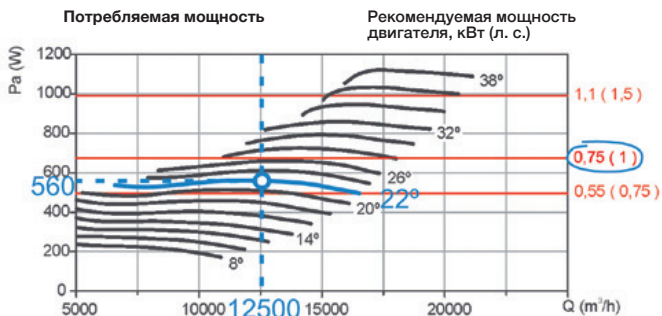

ПРИМЕР АРТИКУЛА

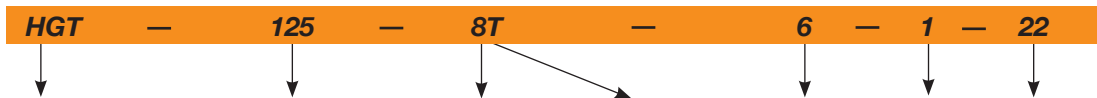

HGT: трубные осевые вентиляторы большого диаметра с двигателями с прямым приводом.
 HGTX: трубные осевые вентиляторы большого диаметра с внешними двигателями.

Диаметр крыльчатки в см

Количество полюсов электродвигателя
 4 = 1400 об/мин 50 Гц
 6 = 900 об/мин 50 Гц
 8 = 750 об/мин 50 Гц

T — трехфазный
 M — однофазный

Количество лопаток
 6 лопаток
 9 лопаток

Мощность двигателя (л. с.)

Угол наклона лопатки

Кривые характеристик

Q = Расход в м³/ч, м³/с и куб. фут./мин. Pe = статическое давление в мм вод. ст., Па и дюймах вод. ст.

Диаметр крыльчатки (см): 125

Количество полюсов: 4

Количество лопаток: 6

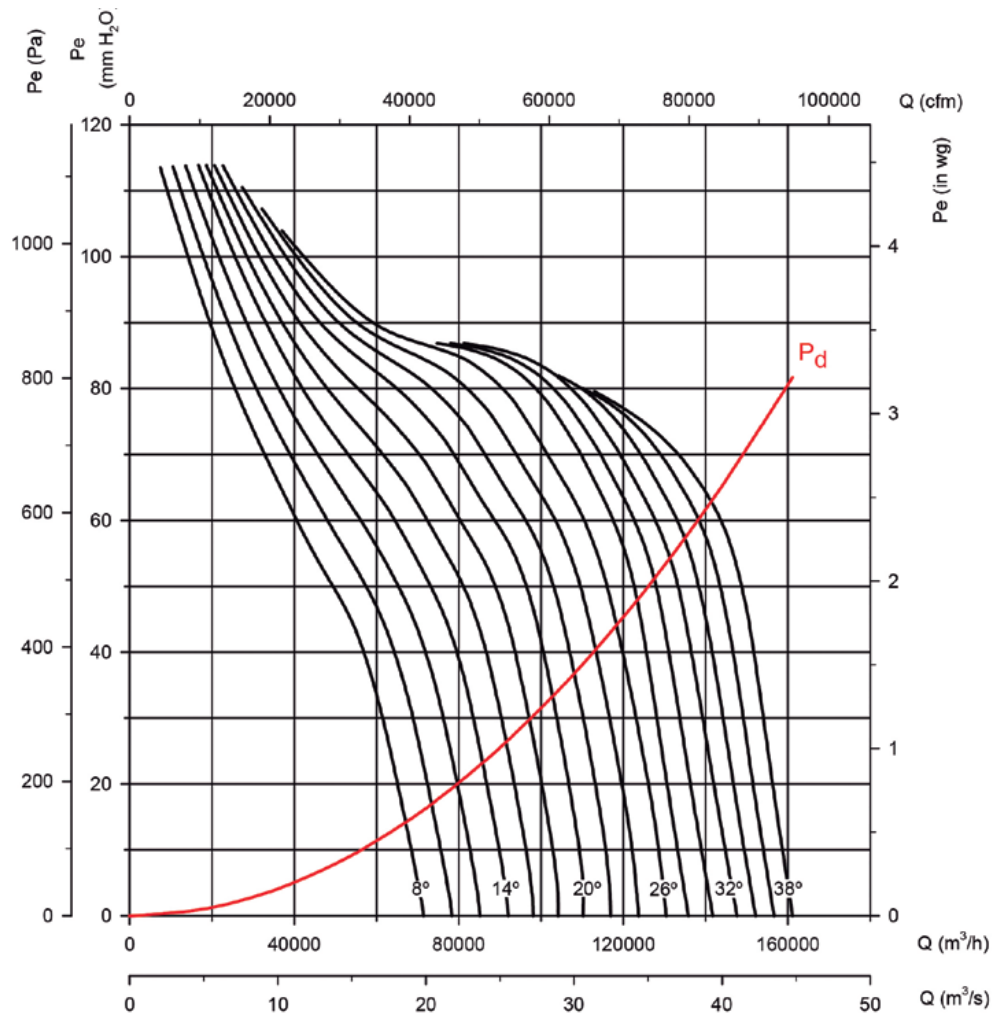

Потребляемая мощность

Рекомендуемая мощность двигателя, кВт (л. с.)

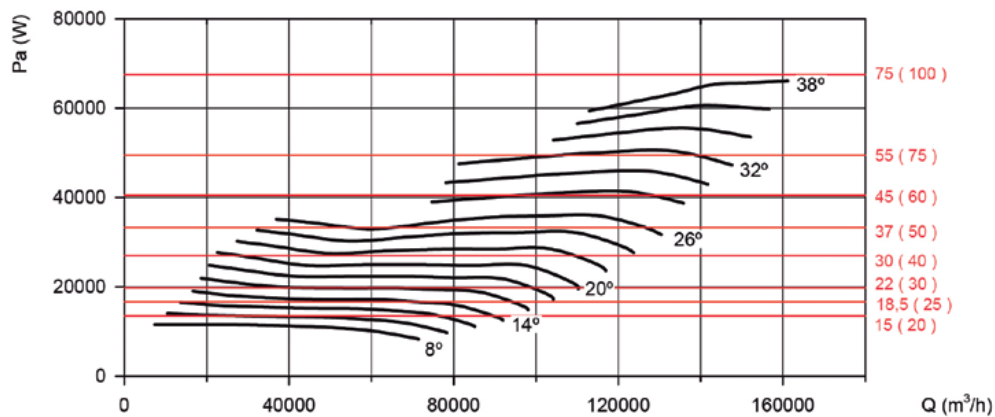

Кривые характеристик

Q = Расход в м³/ч, м³/с и куб. фут/мин. P_e = статическое давление в мм вод. ст., Па и дюймах вод. ст.

Диаметр крыльчатки (см): 125 Количество полюсов: 4 Количество лопаток: 9

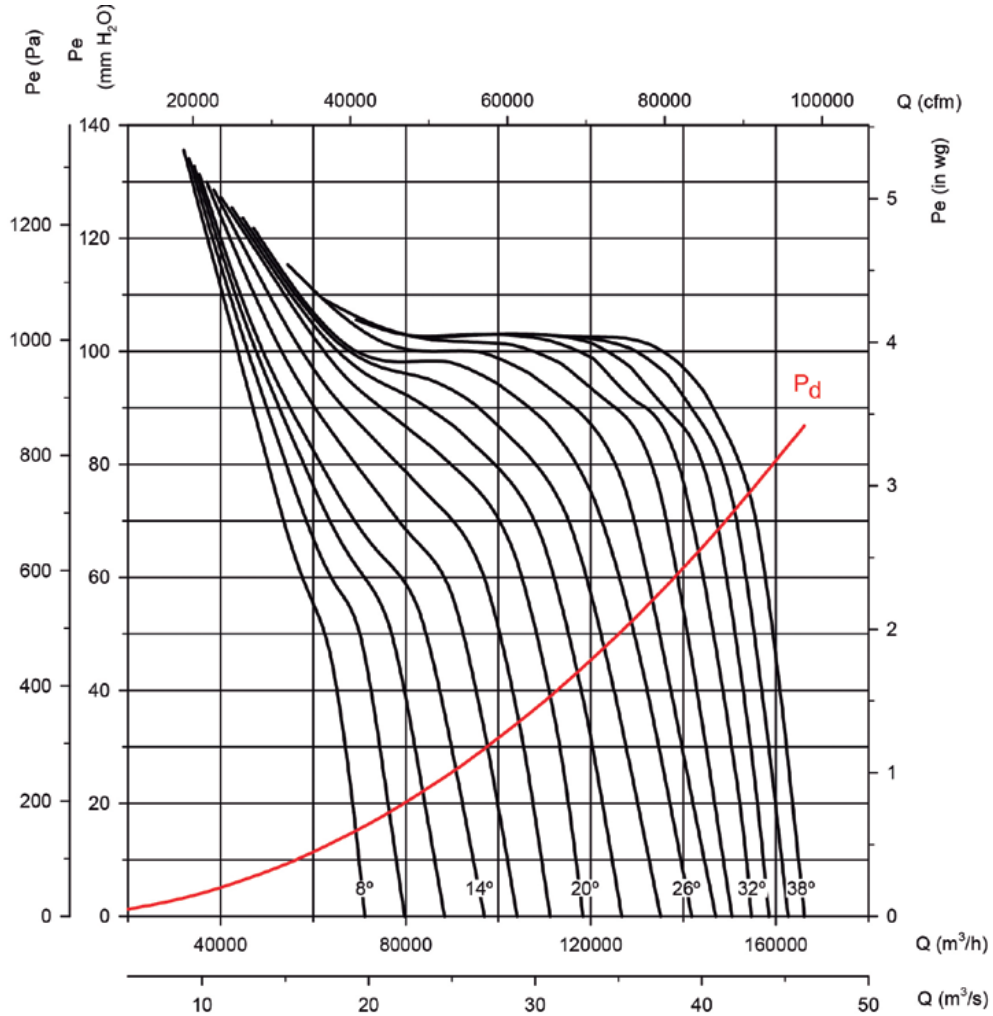

Потребляемая мощность

Рекомендуемая мощность двигателя, кВт (л. с.)

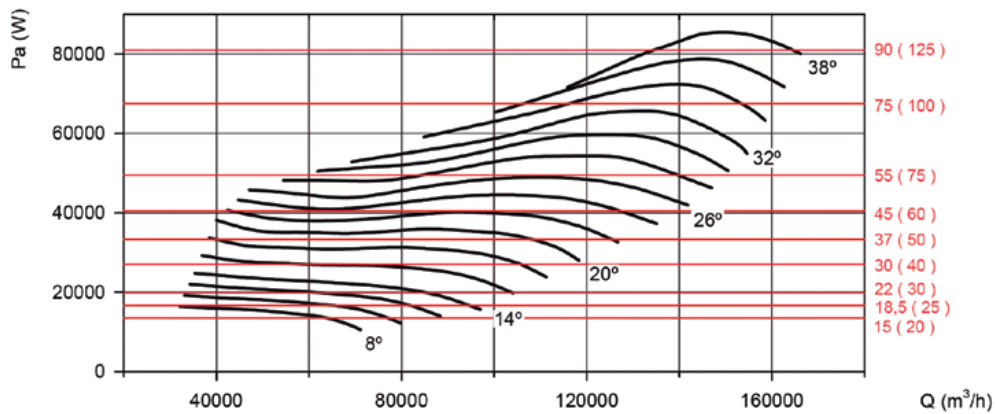

Кривые характеристик

Q = Расход в м³/ч, м³/с и куб. фут/мин. Pe = статическое давление в мм вод. ст., Па и дюймах вод. ст.

Диаметр крыльчатки (см): 125

Количество полюсов: 6

Количество лопаток: 6

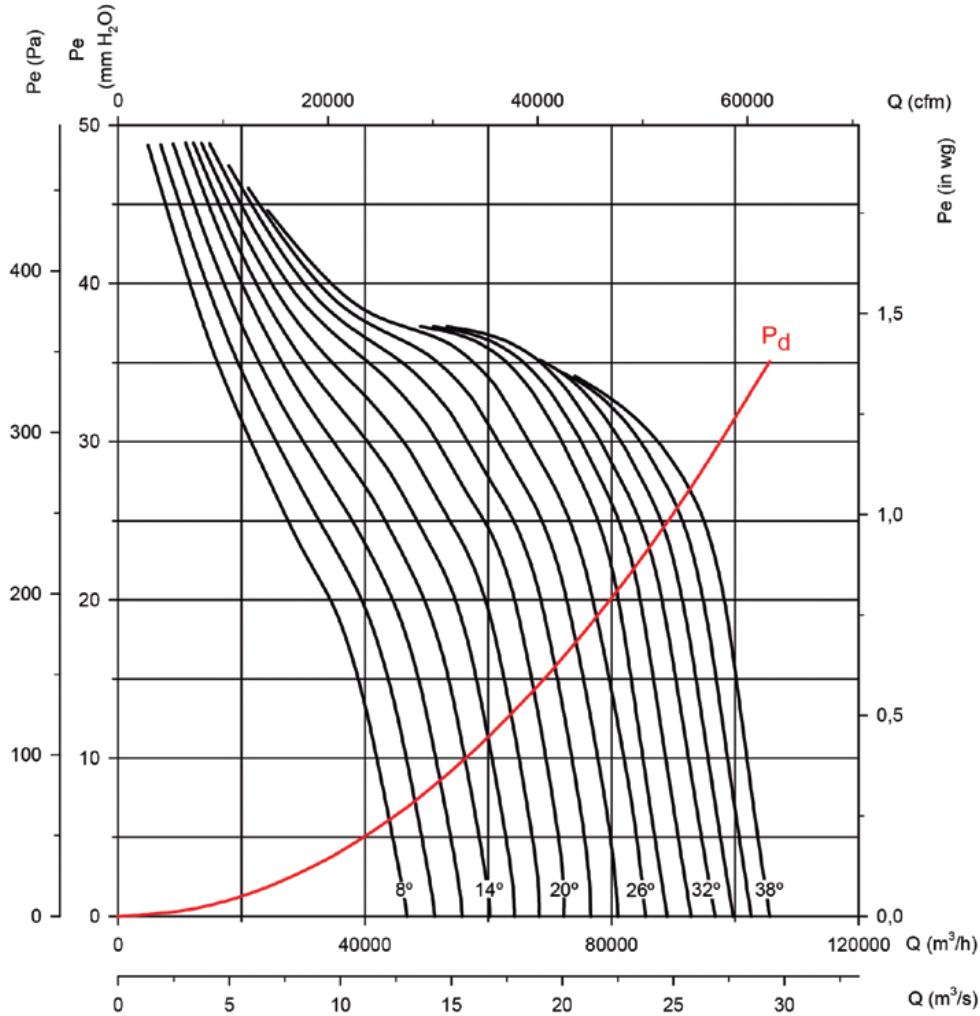

Потребляемая мощность

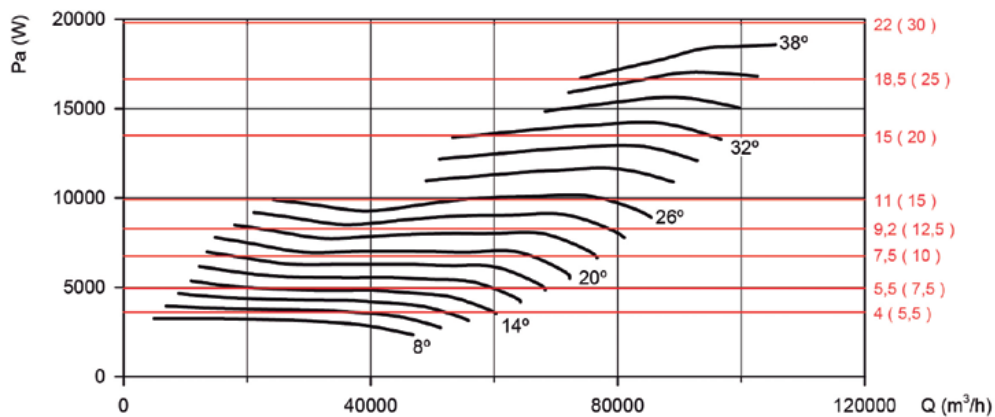

Кривые характеристик

Q = Расход в м³/ч, м³/с и куб. фут/мин. Pe = статическое давление в мм вод. ст., Па и дюймах вод. ст.

Диаметр крыльчатки (см): 125

Количество полюсов: 6

Количество лопаток: 9

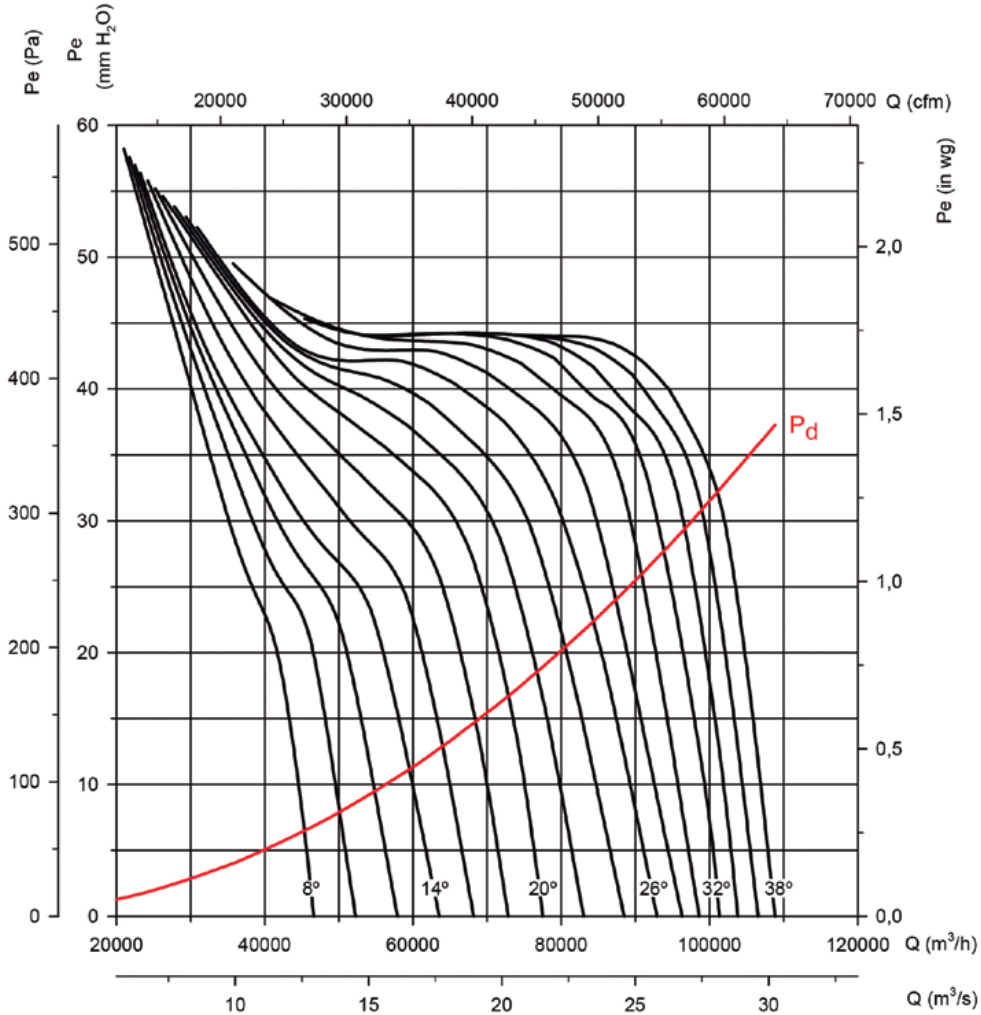

Потребляемая мощность

Рекомендуемая мощность двигателя, кВт (л. с.)

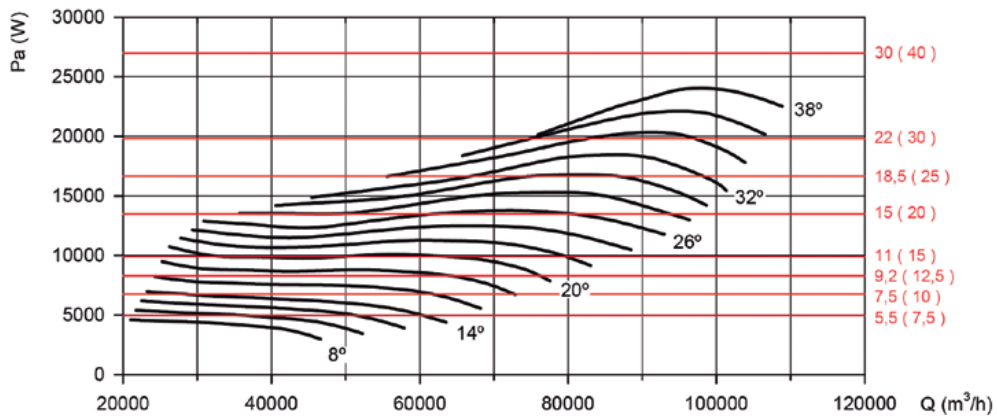

Кривые характеристик

Q = Расход в м³/ч, м³/с и куб. фут/мин. Pe = статическое давление в мм вод. ст., Па и дюймах вод. ст.

Диаметр крыльчатки (см): 125

Количество полюсов: 8

Количество лопаток: 6

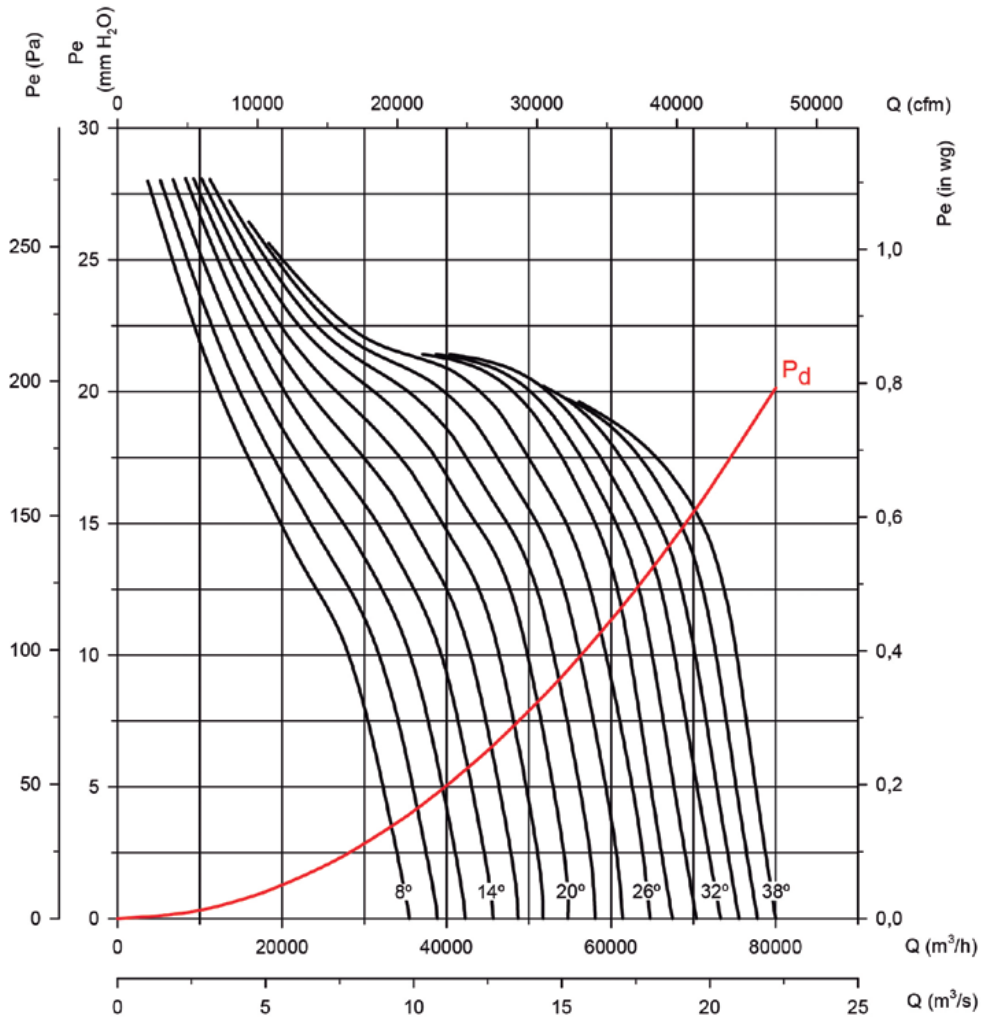

Потребляемая мощность

Рекомендуемая мощность двигателя, кВт (л. с.)

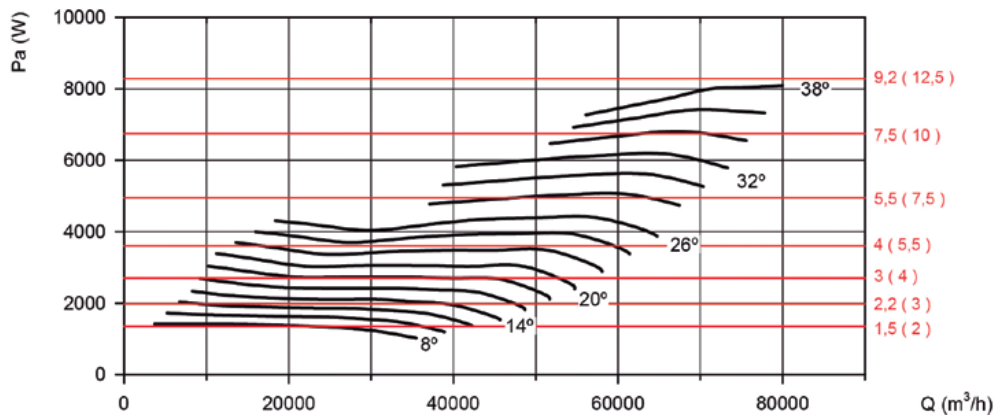

Кривые характеристик

Q = Расход в м³/ч, м³/с и куб. фут/мин. P_e = статическое давление в мм вод. ст., Па и дюймах вод. ст.

Диаметр крыльчатки (см): 125

Количество полюсов: 8

Количество лопаток: 9

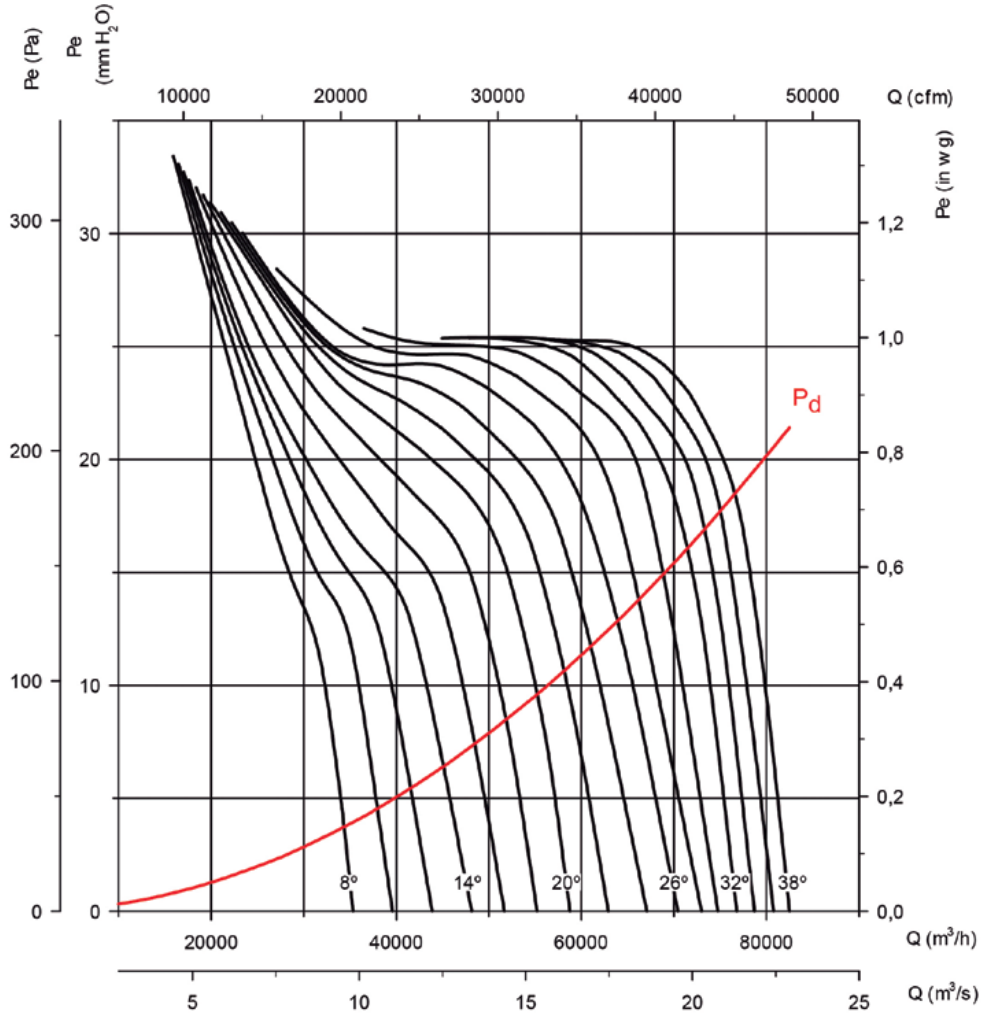

Потребляемая мощность

Рекомендуемая мощность двигателя, кВт (л. с.)

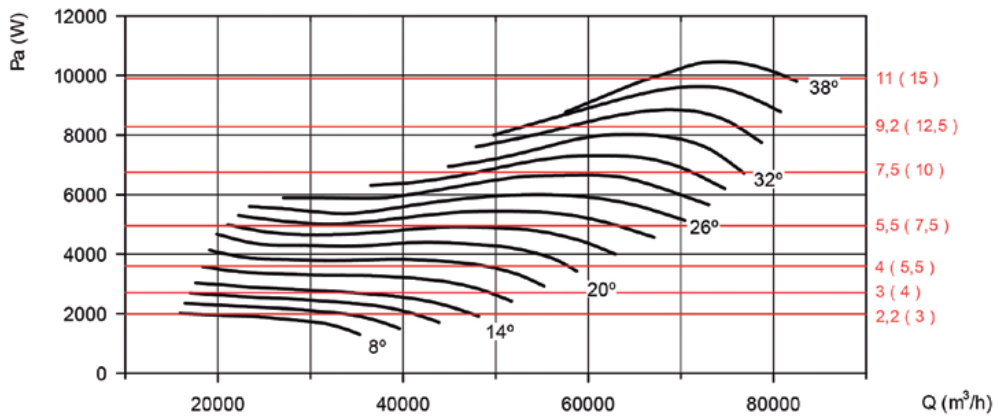

Кривые характеристик

Q = Расход в м³/ч, м³/с и куб. фут/мин. Pe = статическое давление в мм вод. ст., Па и дюймах вод. ст.

Диаметр крыльчатки (см): 140

Количество полюсов: 6

Количество лопаток: 6

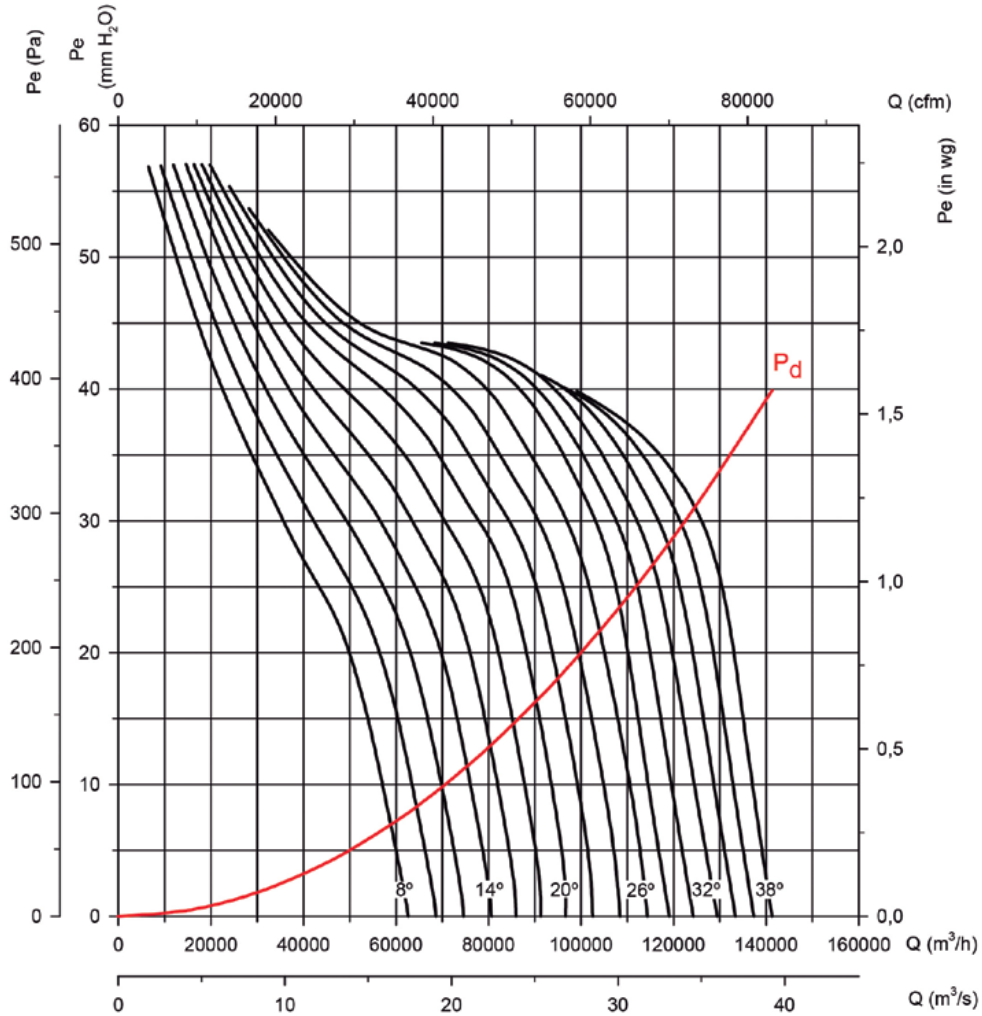

Потребляемая мощность

Рекомендуемая мощность двигателя, кВт (л. с.)

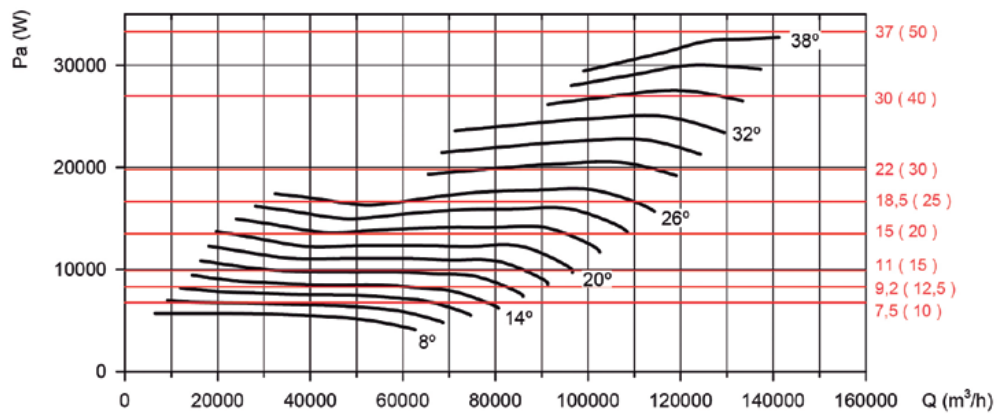

Кривые характеристик

Q = Расход в м³/ч, м³/с и куб. фут/мин. Pe = статическое давление в мм вод. ст., Па и дюймах вод. ст.

Диаметр крыльчатки (см): 140

Количество полюсов: 6

Количество лопаток: 9

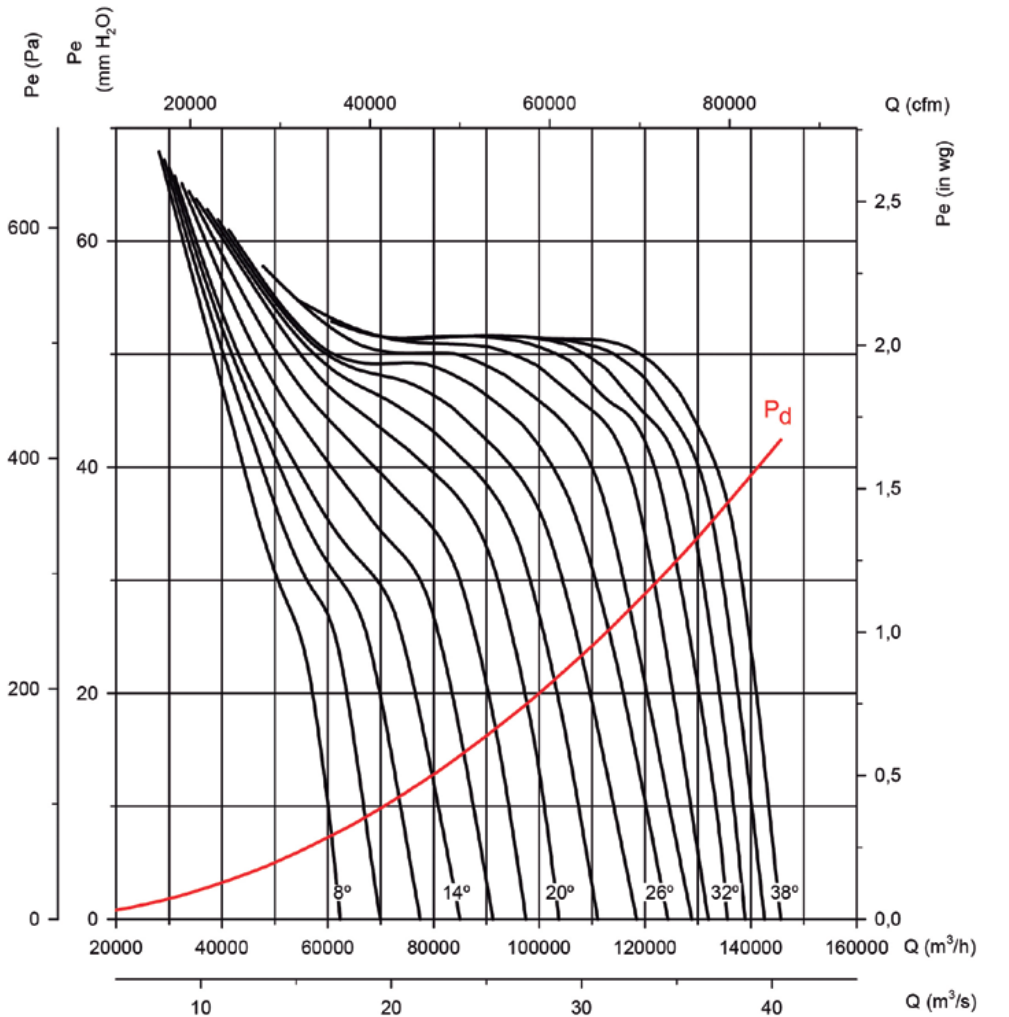

Потребляемая мощность

Рекомендуемая мощность двигателя, кВт (л. с.)

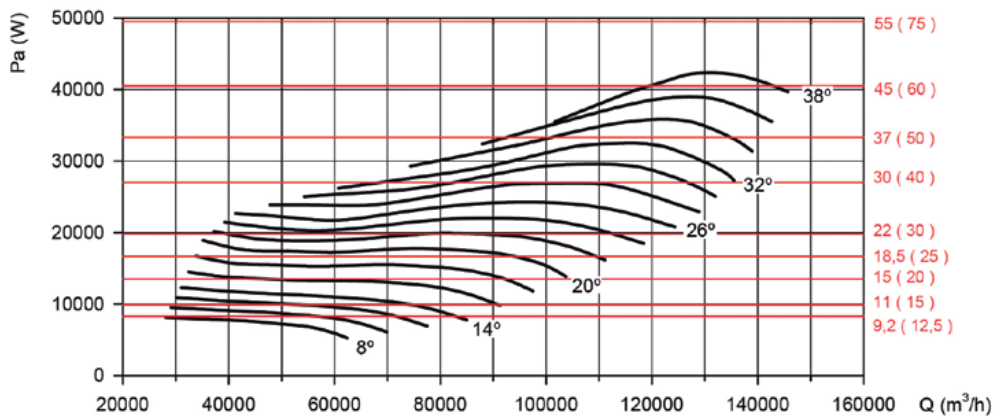

Кривые характеристик

Q = Расход в м³/ч, м³/с и куб. фут/мин. P_e = статическое давление в мм вод. ст., Па и дюймах вод. ст.

Диаметр крыльчатки (см): 140

Количество полюсов: 8

Количество лопаток: 6

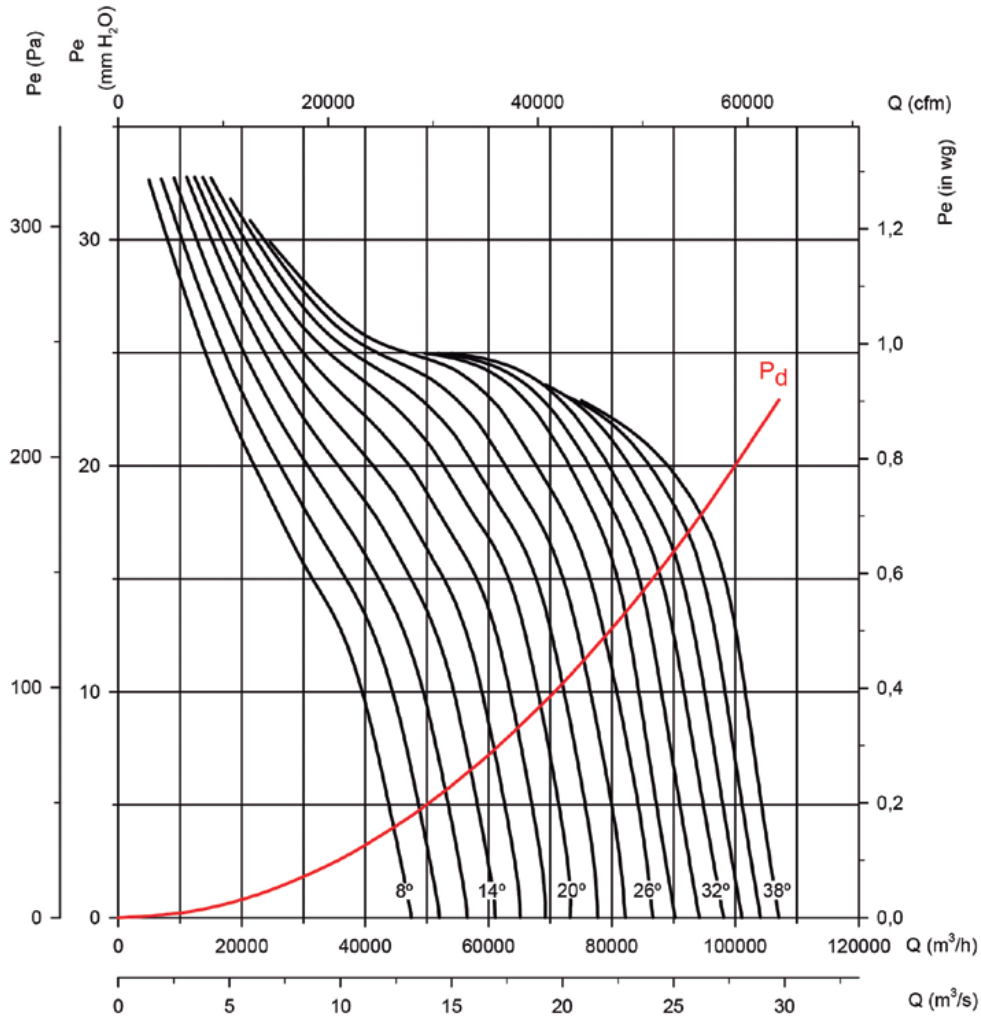

Потребляемая мощность

Рекомендуемая мощность двигателя, кВт (л. с.)

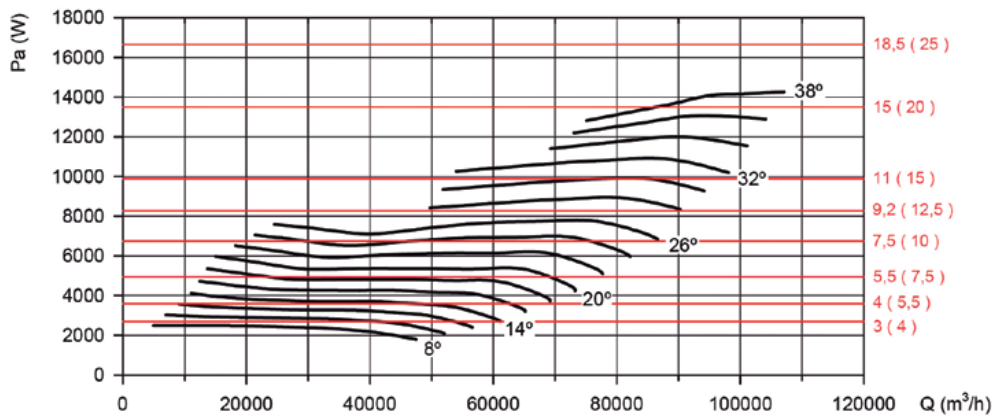

Кривые характеристик

Q = Расход в м³/ч, м³/с и куб. фут/мин. Pe = статическое давление в мм вод. ст., Па и дюймах вод. ст.

Диаметр крыльчатки (см): 140

Количество полюсов: 8

Количество лопаток: 9

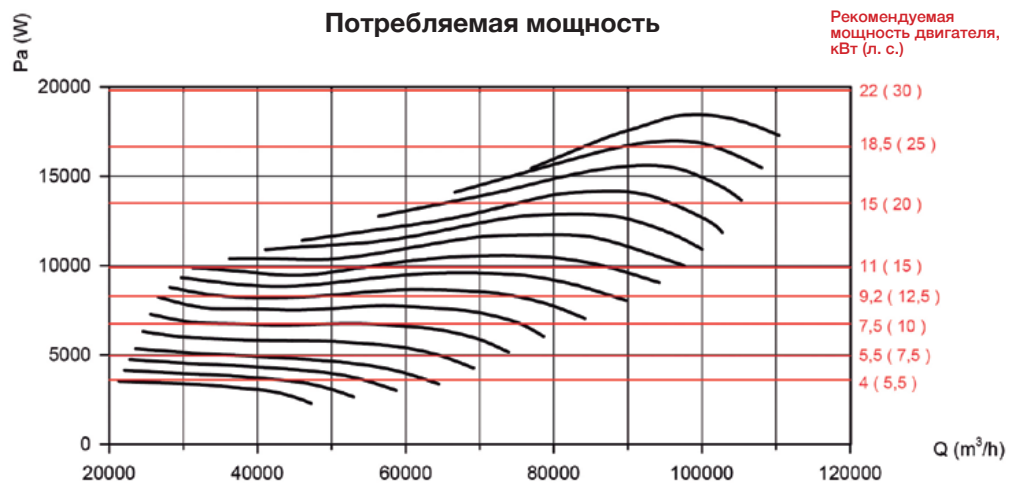
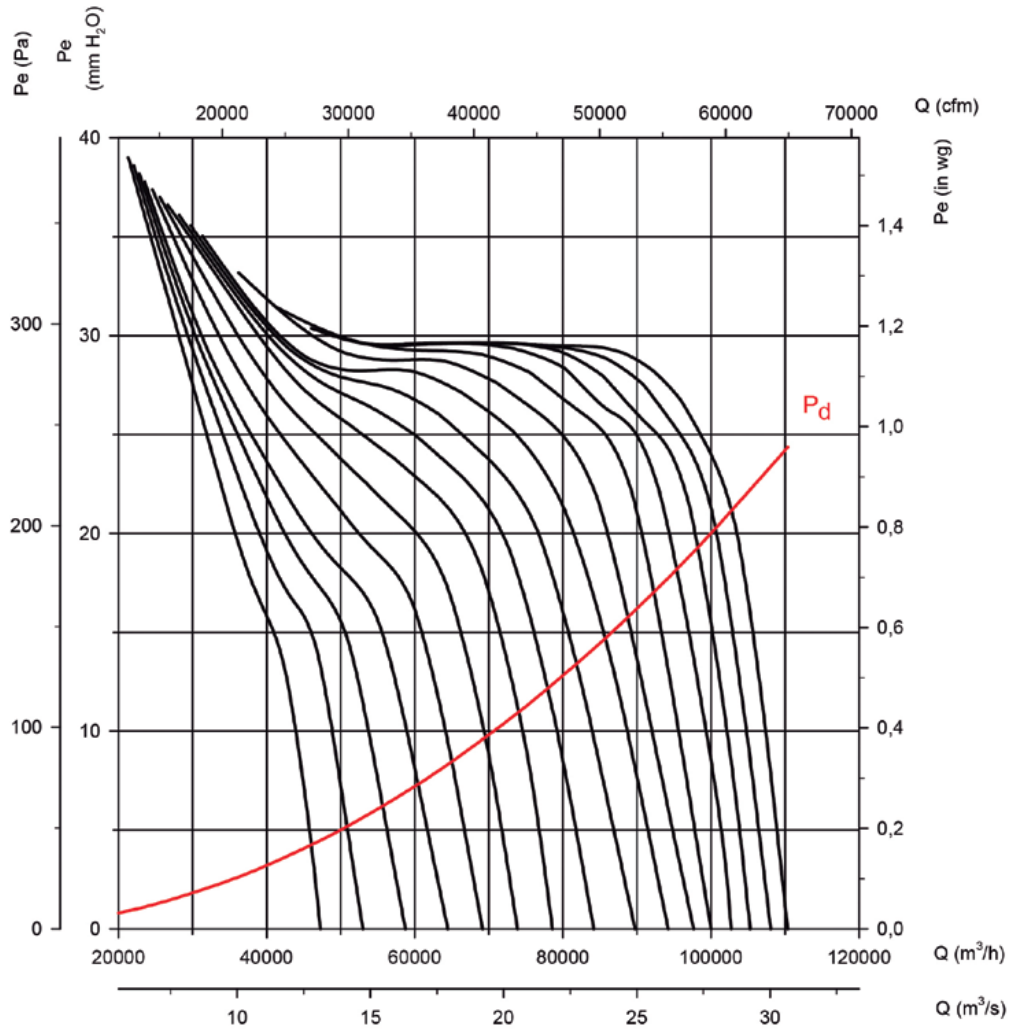

Кривые характеристик

Q = Расход в м³/ч, м³/с и куб. фут/мин. Pe = статическое давление в мм вод. ст., Па и дюймах вод. ст.

Диаметр крыльчатки (см): 160

Количество полюсов: 6

Количество лопаток: 6

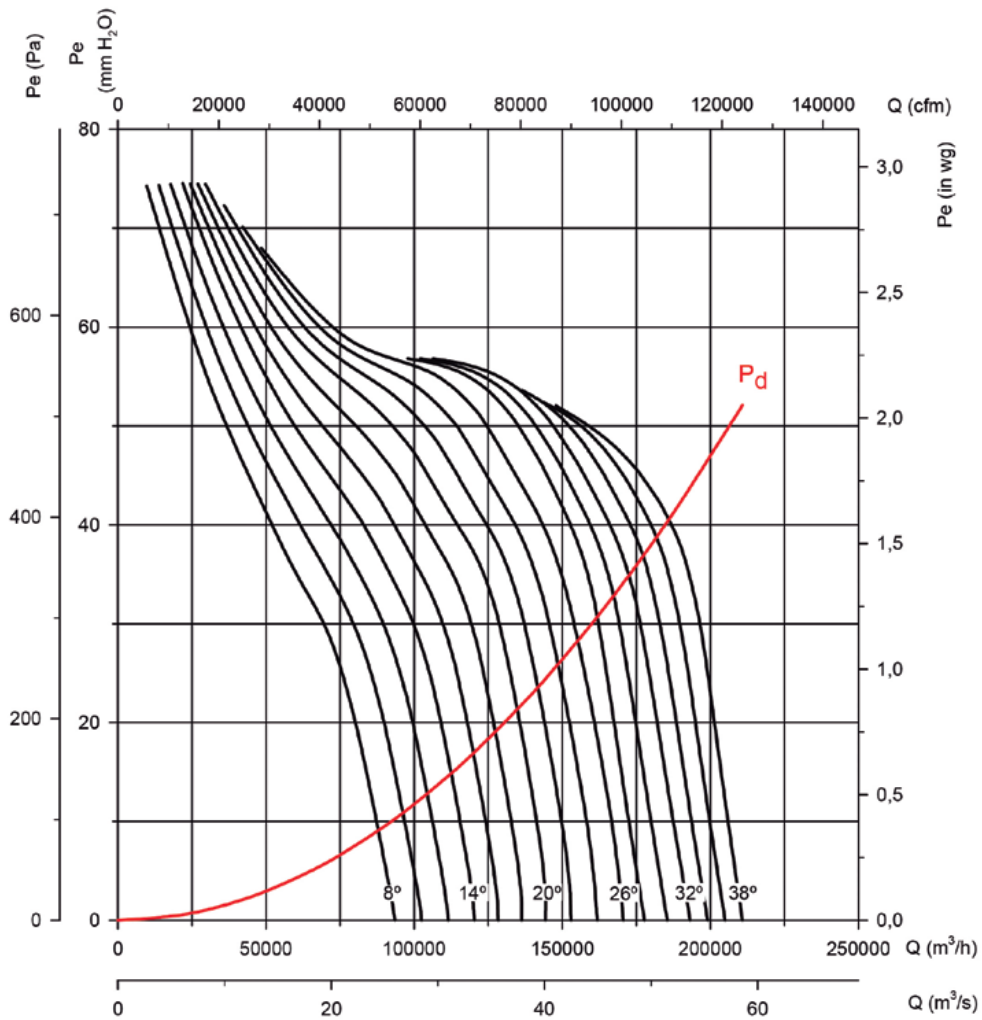

Потребляемая мощность

Рекомендуемая мощность двигателя, кВт (л. с.)

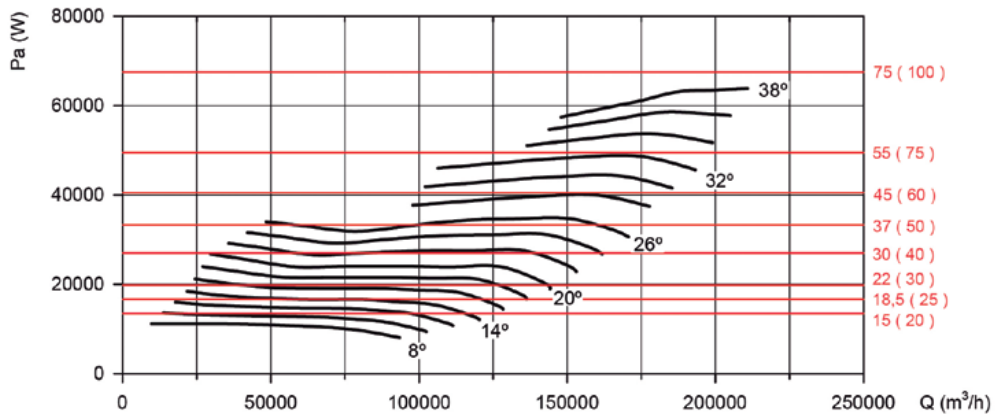

Кривые характеристик

Q = Расход в м³/ч, м³/с и куб. фут/мин. Pe = статическое давление в мм вод. ст., Па и дюймах вод. ст.

Диаметр крыльчатки (см): 160

Количество полюсов: 6

Количество лопаток: 9

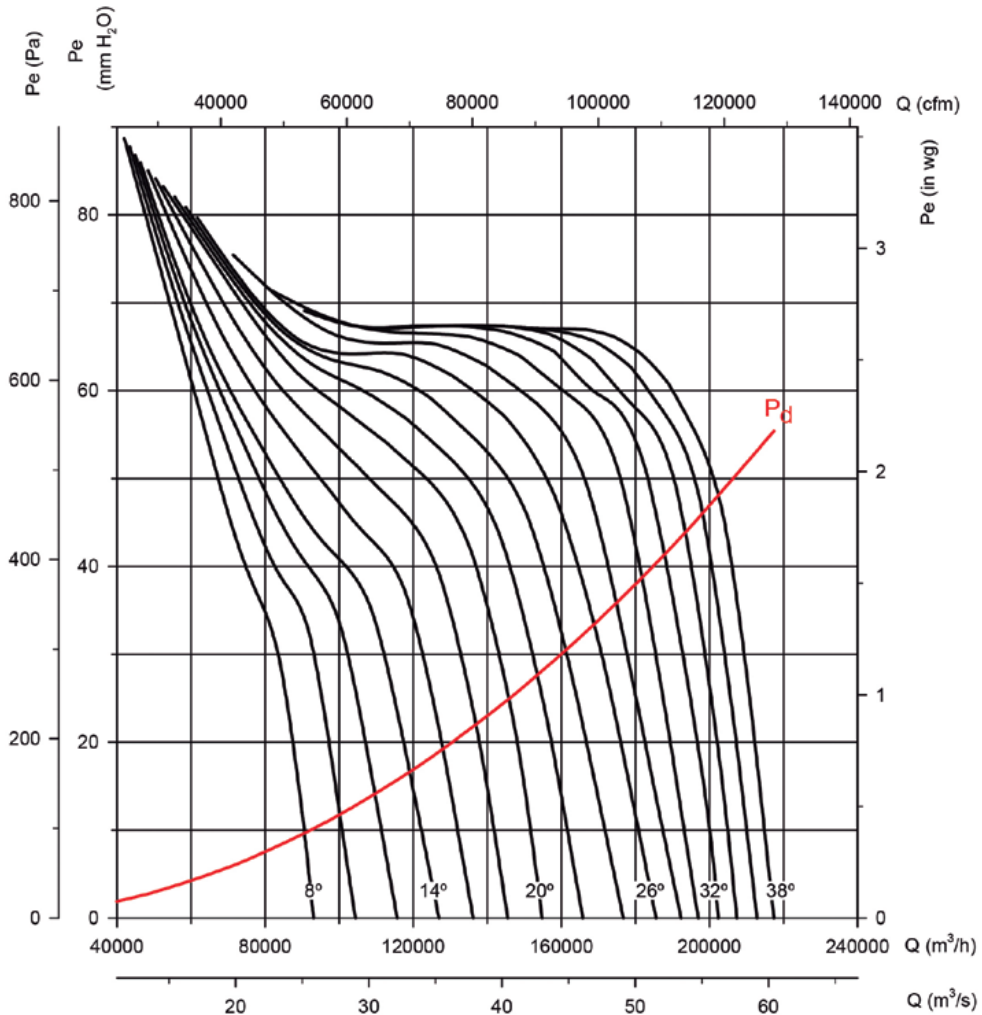

Потребляемая мощность

Рекомендуемая мощность двигателя, кВт (л. с.)

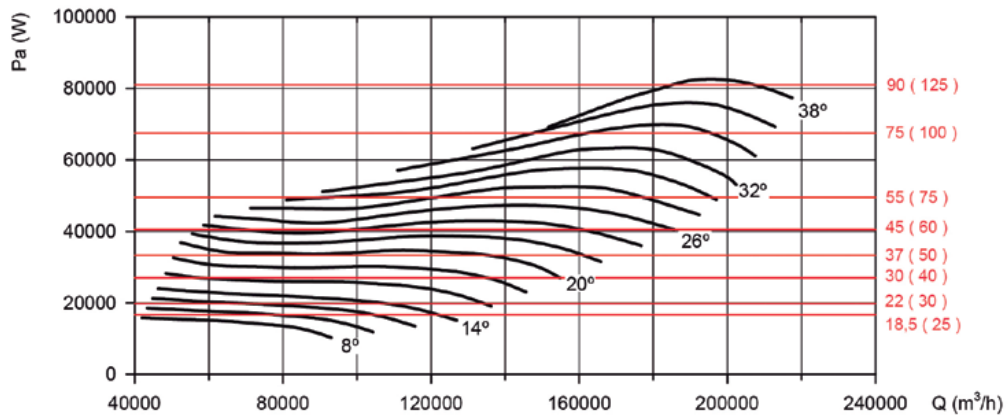

Кривые характеристик

Q = Расход в м³/ч, м³/с и куб. фут/мин. Pe = статическое давление в мм вод. ст., Па и дюймах вод. ст.

Диаметр крыльчатки (см): 160

Количество полюсов: 8

Количество лопаток: 6

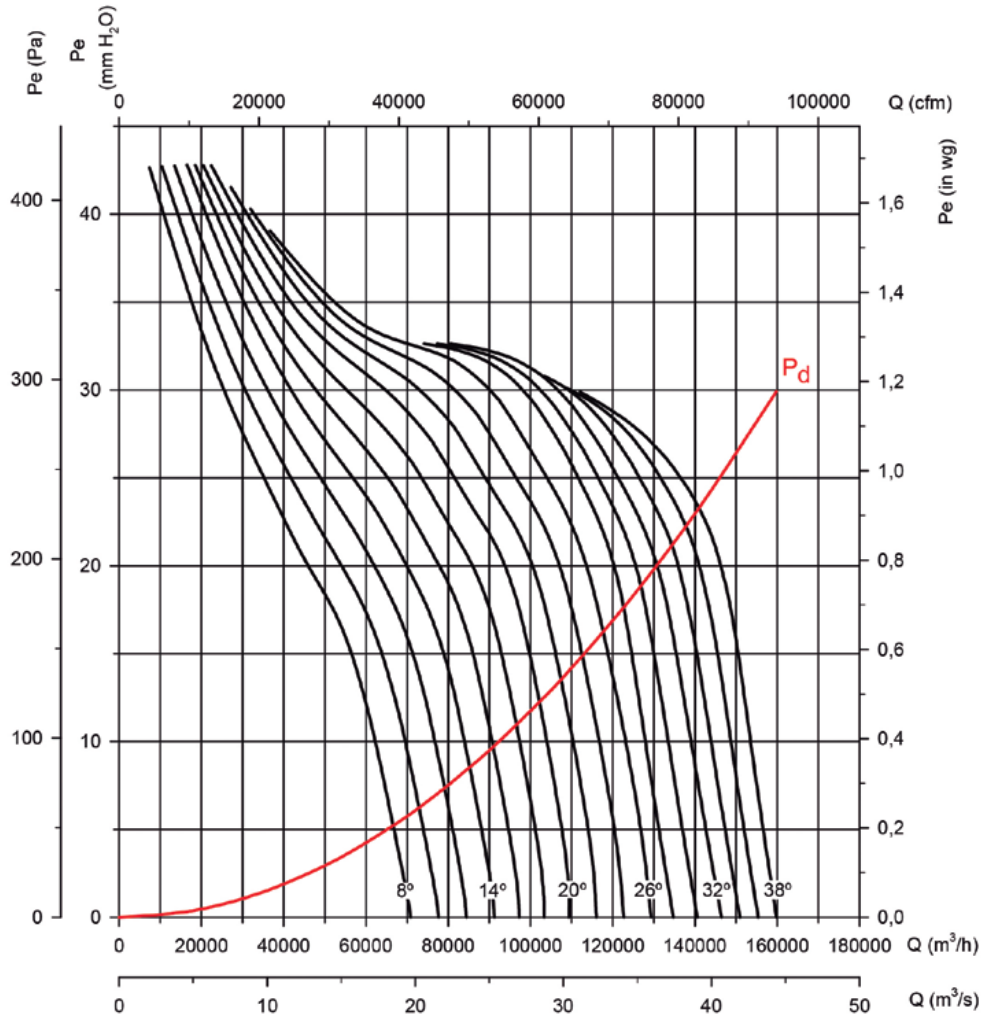

Потребляемая мощность

Рекомендуемая мощность двигателя, кВт (л. с.)

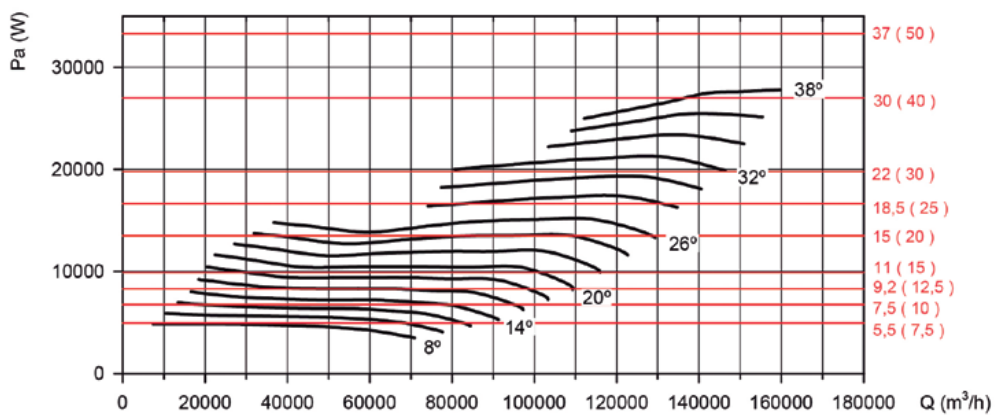

Кривые характеристик

Q = Расход в м³/ч, м³/с и куб. фут/мин. P_e = статическое давление в мм вод. ст., Па и дюймах вод. ст.

Диаметр крыльчатки (см): 160

Количество полюсов: 8

Количество лопаток: 9

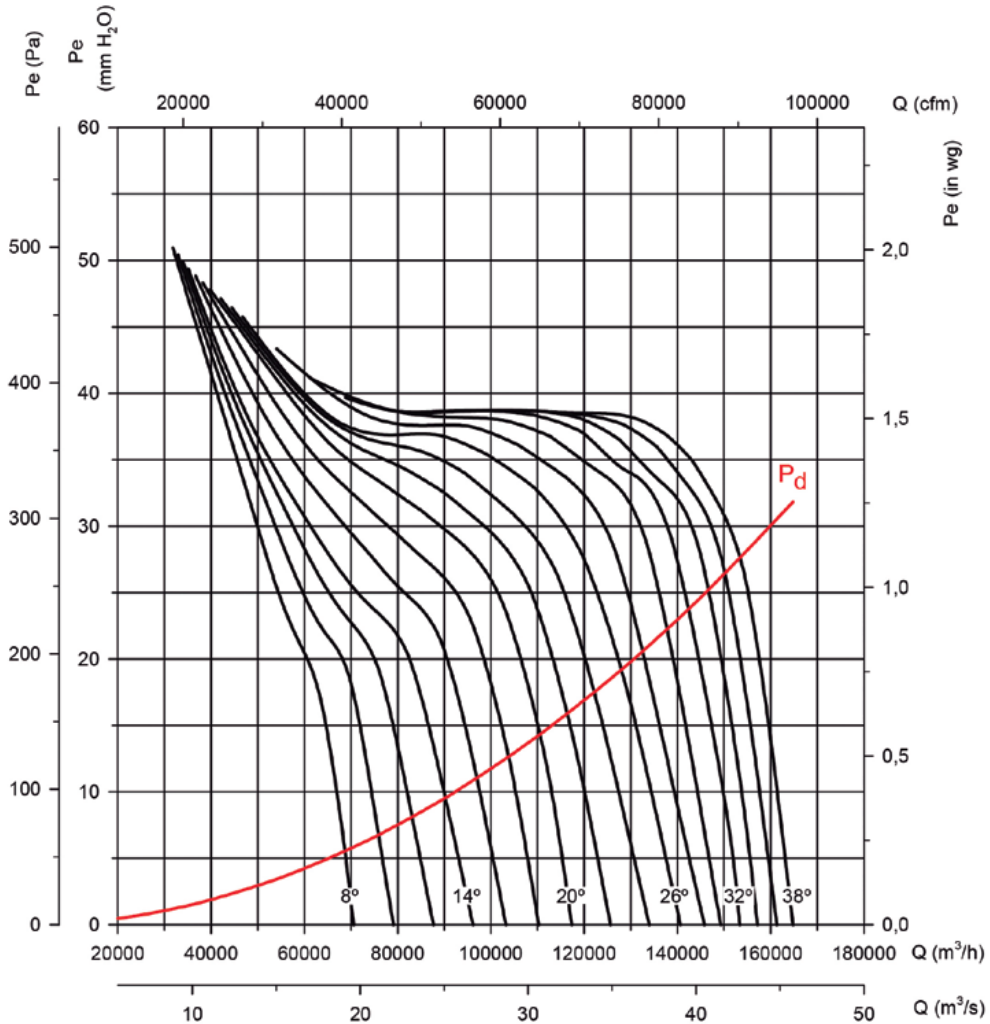

Потребляемая мощность

Рекомендуемая мощность двигателя, кВт (л. с.)

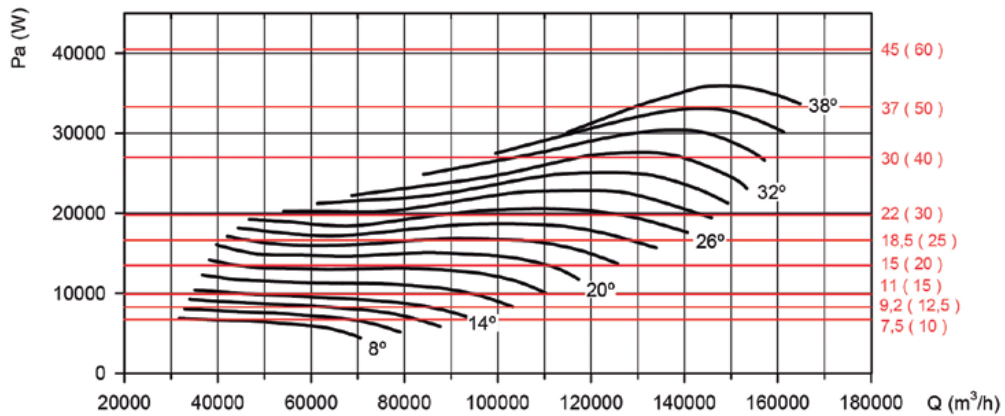

НТМ

Трубные портативные осевые вентиляторы



Портативные вентиляторы с возможностью изменения движения воздуха.

Вентилятор:

- Круглый корпус из листовой стали.
- Крыльчатка из армированного стекловолокном полиамида 6.
- Защитная вентиляционная решетка, соответствующая требованиям стандарта UNE-EN ISO 12499 с обеих сторон.
- Сбрасываемая вручную распределительная коробка с выключателем питания для предотвращения случайного запуска (EN ISO 12100).
- Движение воздуха в направлении от двигателя к крыльчатке.
- Переключатель вентилятора со встроенной заглушкой CETAC P17 для:
 - трехфазных двигателей 3P + T 16A;
 - однофазных двигателей 2P + T 16A.

Двигатель:

- Двигатели с классом энергоэффективности IE3 для мощности не менее 0,75 кВт, за исключением однофазных, 2-скоростных и 8-полюсных.

- Двигатели класса F с шариковыми подшипниками, классом защиты IP55, за исключением однофазных моделей от размера 35 до размера 56 с классом защиты IP54.
- Однофазные 230 В, 50 Гц и трехфазные 230/400 В, 50 Гц.
- Рабочая температура: от -25 до +50°C.

Покрытие:

- Антикоррозионное покрытие из полиэфирной смолы, полимеризующееся при 190°C, предварительно обезжиренное нанотехнологической обработкой без фосфатов.

Под заказ:

- Движение воздуха в направлении от крыльчатки к двигателю.
- На 100% реверсивные крыльчатки.
- Специальные обмотки для различных напряжений.
- Категория 2 по сертификации ATEX.

Артикул



Технические характеристики

Модель	Скорость (об/мин)	Максимально допустимый ток (А)		Установленная мощность (кВт)	Макс. величина расхода (м³/ч)	Уровень звукового давления дБ(А)	Приблизительная масса (кг)	According ErP
		230 В	400 В					
НТМ-35-2Т	2710	1,92	1,11	0,37	5750	77	13	2015
НТМ-35-2М	2780	2,53		0,37	5750	77	13	2015
НТМ-35-4Т	1320	0,65	0,38	0,09	3100	59	12	2015
НТМ-35-4М	1380	0,65		0,09	3100	59	12	2015
НТМ-40-4Т	1350	1,66	0,96	0,25	5150	64	19	2015
НТМ-40-4М	1370	2,00		0,25	5150	64	19	2015
НТМ-45-4Т	1370	2,02	1,17	0,37	7100	68	22	2015
НТМ-45-4М	1400	2,76		0,37	7100	68	22	2015
НТМ-56-4Т	1380	2,92	1,69	0,55	11050	72	27	2015
НТМ-56-4М	1450	4,40		0,55	11050	72	27	2015
НТМ-63-4Т IE3	1455	4,07	2,34	1,1	17000	74	39	2015

Акустические характеристики

Приведенные значения определяются измерением уровня звукового давления и мощности звука в дБ(А) в условиях свободного поля на расстоянии, вдвое превышающем размер вентилятора + диаметр крыльчатки (не менее 1,5 м).

Спектр звуковой мощности Lw(A) в дБ(А) по частотным диапазонам в Гц

Модель	63	125	250	500	1000	2000	4000	8000	Модель	63	125	250	500	1000	2000	4000	8000
35-2	42	59	71	79	84	84	80	73	45-4	33	50	62	70	75	75	71	64
35-4	24	41	53	61	66	66	62	55	56-4	39	56	69	76	81	82	77	70
40-4	29	46	58	66	71	71	67	60	63-4	43	60	73	80	85	86	81	74

Размеры (мм)

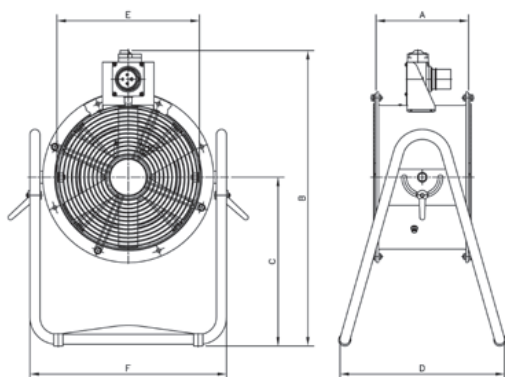

Модель	A	B	C	D	E	F
НТМ-35	280	736	420	415	355	489
НТМ-40	320	775	481	450	410	596
НТМ-45	360	795	481	453	460	596
НТМ-56	400	945	594	522	560	726
НТМ-63	430	978	594	522	640	805

Характеристики лопаток с вентилятором на расстоянии одного метра от точки 0

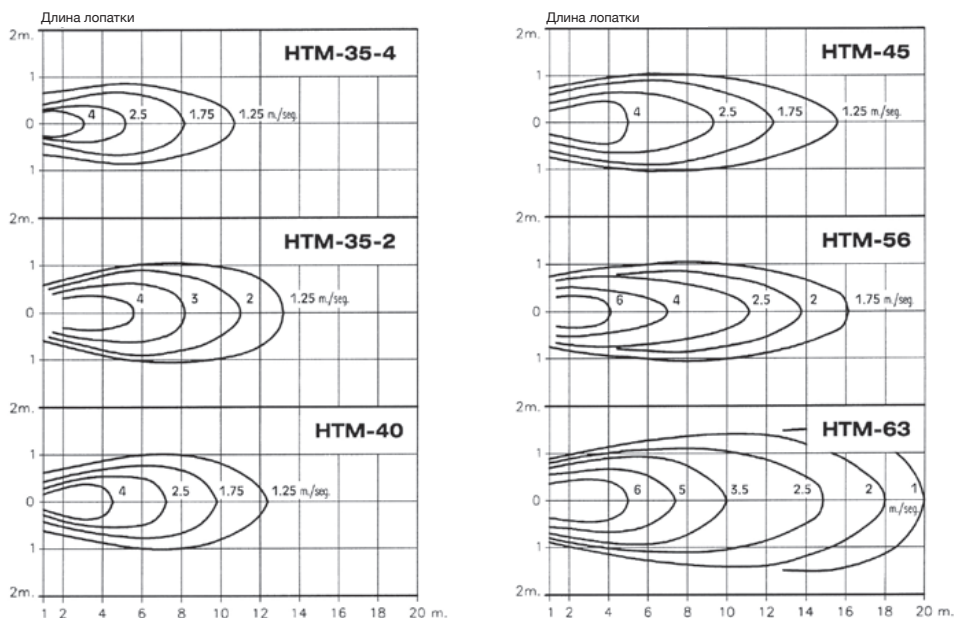

Принадлежности

См. раздел о принадлежностях.



НРХ

Трубные осевые вентиляторы с внешними двигателями



Трубные осевые вентиляторы с ременным приводом и отверстием в корпусе до 180°.

Вентилятор:

- Трубный корпус с верхней поворотной частью, изготовленный из листовой стали.
- Крыльчатки из литого алюминия.
- Герметичный блок передачи (IP66) с двойной удерживающей системой.
- Движение воздуха в направлении от двигателя к крыльчатке.
- Максимальная температура удаляемого воздуха: от -25 до +120°C.

Двигатель:

- Двигатели с классом энергоэффективности IE3 для мощности не менее 0,75 кВт, за исключением однофазных, 2-скоростных и 8-полюсных.
- Двигатели класса F с шарикоподшипниками и степенью защиты IP55.

- Однофазные на 230 В, 50 Гц и трехфазные на 230/400 В, 50 Гц (до 4 кВт) и 400/690 В, 50 Гц (с мощностью более 4 кВт).

Покрытие:

- Антикоррозионное покрытие из полиэфирной смолы, полимеризующееся при 190°C, предварительно обезжиренное нанотехнологической обработкой без фосфатов.

Под заказ:

- Движение воздуха в направлении от крыльчатки к двигателю.
- На 100% реверсивные крыльчатки.
- Специальные обмотки для различных напряжений.
- сертификация АТЕХ категории 2 (версия серии НРХ/АТЕХ).

Артикул

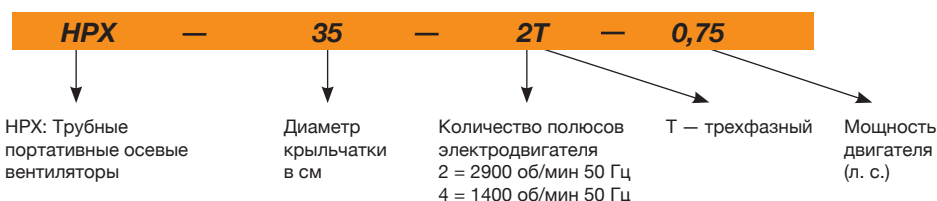

Технические характеристики

Модель	Скорость (об/мин)	Максимально допустимый ток (А)			Установленная мощность (кВт)	Макс. величина расхода (м³/ч)	Уровень звукового давления дБ(А)	Приблизительная масса (кг)
		230 В	400 В	690 В				
НРХ-35-2Т-0,75	2720	2,57	1,49	0,55	4750	77	22	
НРХ-35-4Т-0,33	1420	1,66	0,96	0,25	2500	60	20	
НРХ-45-4Т-0,33	1200	1,66	0,96	0,25	6300	69	32	
НРХ-45-4Т-0,5	1420	2,02	1,17	0,37	6600	70	36	
НРХ-50-4Т-0,75	1310	2,92	1,69	0,55	9000	70	33	
НРХ-50-4Т-1 IE3	1500	2,82	1,62	0,75	10800	71	35	
НРХ-56-4Т-0,75	1380	2,92	1,69	0,55	11300	72	36	
НРХ-56-4Т-1 IE3	1420	2,82	1,62	0,75	12200	73	37	
НРХ-56-4Т-1.5 IE3	1420	4,07	2,34	1,10	14500	75	43	
НРХ-63-4Т-1.5 IE3	1300	4,07	2,34	1,10	16000	74	63	
НРХ-63-4Т-2 IE3	1420	5,41	3,11	1,50	17500	78	71	
НРХ-71-4Т-1.5 IE3	1200	4,07	2,34	1,10	20300	78	78	
НРХ-71-4Т-2 IE3	1350	5,41	3,11	1,50	22500	79	85	
НРХ-71-4Т-3 IE3	1450	7,93	4,56	2,20	24000	81	86	
НРХ-80-4Т-4 IE3	1350	10,70	6,15	3,00	32000	84	105	
НРХ-80-4Т-5.5 IE3	1450	13,90	8,00	4,00	40500	84	108	
НРХ-90-4Т-5.5 IE3	1280	13,90	8,00	4,00	44000	89	120	
НРХ-90-4Т-7.5 IE3	1400	10,30	5,97	5,50	51000	91	155	
НРХ-100-4Т-10 IE3	1450	13,90	8,06	7,50	63000	93	175	
НРХ-100-4Т-15 IE3	1450	20,90	12,10	11,00	68000	94	206	

ОСЕВЫЕ ВЕНТИЛЯТОРЫ И КРЫШНЫЕ ВЫТЯЖНЫЕ ВЕНТИЛЯТОРЫ

Акустические характеристики

Приведенные значения определяются измерением уровня звукового давления и мощности звука в дБ(А) в условиях свободного поля на расстоянии, вдвое превышающем размер вентилятора + диаметр крыльчатки (не менее 1,5 м).

Спектр шумовой мощности Lw(A) в дБ(А), частотный диапазон в [Гц]

Модель	63	125	250	500	1000	2000	4000	8000	Модель	63	125	250	500	1000	2000	4000	8000
35-2-0,75	48	63	82	81	82	81	76	67	63-4-2	62	73	83	89	90	85	74	70
35-4-0,33	31	46	65	64	65	64	59	50	71-4-1,5	55	75	83	88	90	87	80	69
45-4-0,33	40	55	74	73	74	73	68	59	74-4-2	56	76	84	89	91	88	81	70
45-4-0,50	41	56	75	74	75	74	69	60	71-4-3	65	76	86	92	93	88	77	73
50-4-0,75	44	58	77	77	78	76	72	63	80-4-4	61	81	89	94	96	93	86	75
50-4-1	45	59	78	78	79	77	73	64	80-4-5,5	68	79	89	95	96	91	80	76
56-4-0,75	47	67	75	80	82	79	72	61	90-4-5,5	67	88	95	100	103	99	92	81
56-4-1	48	68	76	81	83	80	73	62	90-4-7,5	69	90	97	102	105	101	94	83
56-4-1,5	57	68	78	84	85	80	69	65	100-4-10	73	93	101	106	108	105	98	87
63-4-1,5	51	71	79	84	86	83	76	65	100-4-15	74	94	102	107	109	106	99	88

Размеры (мм)

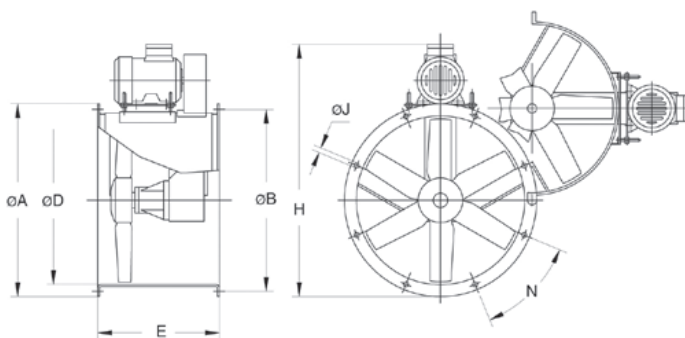

Модель	ØA	ØB	ØD	E	H	ØJ	N
HPX-35-2T-0,75	425	395	355	380	606	10	8x45°
HPX-35-4T-0,33	425	395	355	380	609	10	8x45°
HPX-45-4T-0,33	540	500	460	420	740	12	8x45°
HPX-45-4T-0,50	540	500	460	420	728	12	8x45°
HPX-50-4T-0,75	600	560	512	420	803	12	12x30°
HPX-50-4T-1	600	560	512	420	803	12	12x30°
HPX-56-4T-0,75	660	620	560	450	848	12	12x30°
HPX-56-4T-1	660	620	560	450	848	12	12x30°
HPX-56-4T-1,5	660	620	560	450	870	12	12x30°
HPX-63-4T-1,5	730	690	640	500	950	12	12x30°
HPX-63-4T-2	730	690	640	500	950	12	12x30°
HPX-71-4T-1,5	810	770	710	550	1017	12	16x22°30'
HPX-71-4T-2	810	770	710	550	1017	12	16x22°30'
HPX-71-4T-3	810	770	710	550	1035	12	16x22°30'
HPX-80-4T-4	900	860	800	600	1173	12	16x22°30'
HPX-80-4T-5,5	900	860	800	600	1200	12	16x22°30'
HPX-90-4T-5,5	1015	970	900	650	1320	15	16x22°30'
HPX-90-4T-7,5	1015	970	900	650	1320	15	16x22°30'
HPX-100-4T-10	1115	1070	1000	750	1483	15	16x22°30'
HPX-100-4T-15	1115	1070	1000	750	1513	15	16x22°30'

Кривые характеристик

Q = Расход в м³/ч, м³/с и куб. фут/мин. P_{ст} = статическое давление в мм вод. ст., Па и дюймах вод. ст.

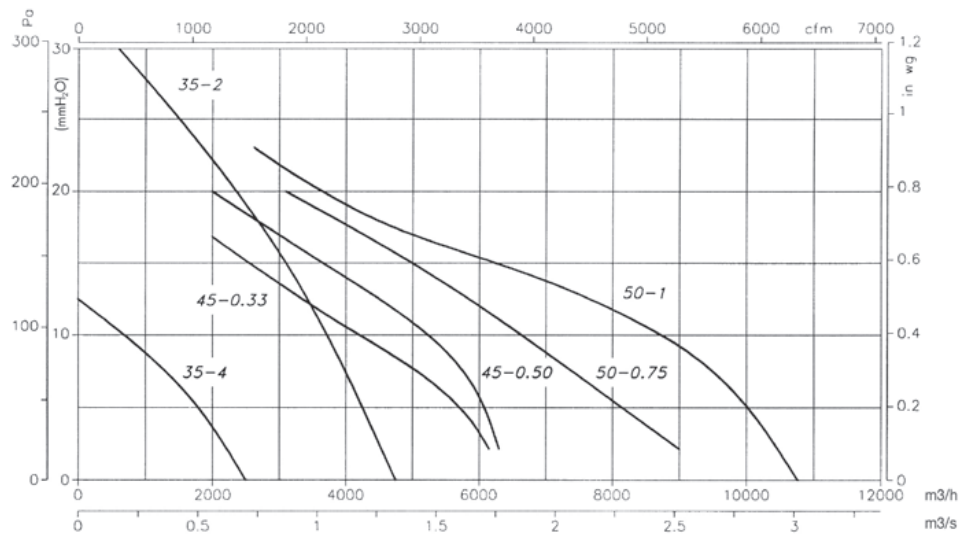

Кривые характеристик

Q = Расход в м³/ч, м³/с и куб. фут/мин. P_e = статическое давление в мм вод. ст., Па и дюймах вод. ст.

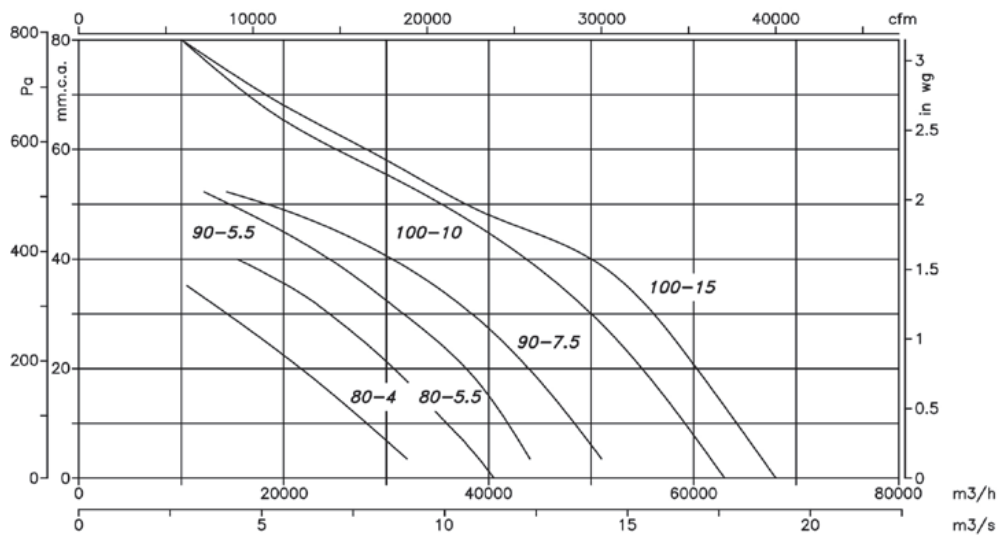
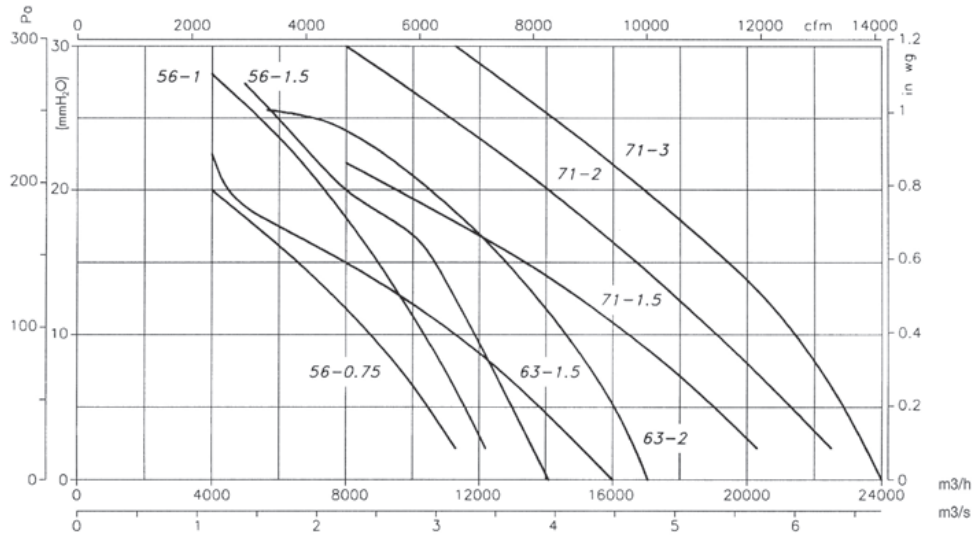

Принадлежности

См. раздел о принадлежностях.



INT



VSD3/A-RFT
VSD1/A-RFM



ПАНЕЛИ
УПРАВЛЕНИЯ
ЭЛЕКТРОСИ-
СТЕМОЙ



RT



BTUB



BAC



PS



S



SI

НВА



Трубные осевые вентиляторы с раздвоенным воздушным каналом и двигателем, изолированным от воздушного потока



Трубные вентиляторы с раздвоенным воздушным каналом для потоков воздуха с температурой до 150°C при непрерывной работе и до 200°C при непостоянной работе.

Вентилятор:

- Трубчатый корпус из листовой стали.
- Крыльчатка из литого алюминия.
- Движение воздуха в направлении «крыльчатка — двигатель».

Двигатель:

- Двигатели с классом энергоэффективности IE3 для мощности не менее 0,75 кВт, за исключением однофазных, 2-скоростных и 8-полюсных.
- Двигатели класса F с шарикоподшипниками и степенью защиты IP55.

- трехфазные электродвигатели на 230/400 В, 50 Гц (до 4 кВт) и 400/690 В, 50 Гц (мощностью свыше 4 кВт).
- Рабочая температура: от -25 до +150°C.

Покрытие:

- Антикоррозионное покрытие из полиэфирной смолы, полимеризующееся при 190°C, предварительно обезжиренное нанотехнологической обработкой без фосфатов.

Под заказ:

- Корпус из нержавеющей стали.
- Горячеоцинкованное покрытие.
- Специальные обмотки для различных напряжений и двигатели с термисторами с ПТК.

Артикул



NVA: Трубные осевые вентиляторы с раздвоенным воздушным каналом и двигателем, изолированным от воздушного потока.

Диаметр крыльчатки в см

Количество полюсов электродвигателя
4 = 1400 об/мин 50 Гц

T — трехфазный

Технические характеристики

Модель	Скорость (об/мин)	Максимально допустимая сила тока (А)		Установленная мощность (кВт)	Максимальная величина расхода (м³/ч)	Уровень звукового давления дБ(А)	Приблизительная масса (кг)
		230 В	400 В				
НВА-31-2Т	2760	2,57	1,49	0,55	2900	77	25
НВА-31-2М	2810	3,49		0,55	2900	77	26
НВА-31-4Т	1350	1,66	0,96	0,25	1600	66	24
НВА-31-4М	1370	2,00		0,25	1600	66	25
НВА-40-2Т IE3	2830	4,03	2,34	1,10	6200	82	46
НВА-40-2М	2820	6,51		1,10	6200	82	46
НВА-40-4Т	1370	2,02	1,17	0,37	3200	75	40
НВА-45-2Т IE3	2910	10,00	5,77	3,00	8550	84	61
НВА-50-4Т IE3	1420	2,82	1,62	0,75	6750	76	74
НВА-63-4Т IE3	1455	4,07	2,34	1,10	11150	77	95
НВА-71-4Т IE3	1450	13,90	8,00	4,00	15850	79	166
НВА-71-6Т	900	2,99	1,73	0,55	11200	74	140
НВА-80-6Т IE3	945	4,68	2,69	1,10	14900	77	196
НВА-100-6Т IE3	945	4,68	2,69	1,10	21700	80	266

Принадлежности

См. раздел о принадлежностях.



Размеры (мм)

HBA-31...50

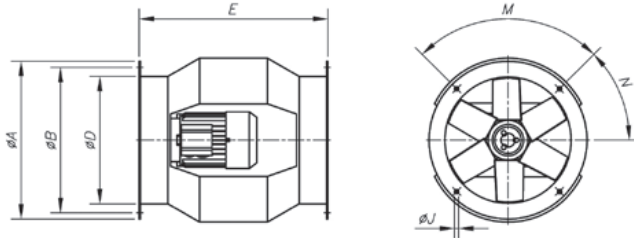

HBA-63...100

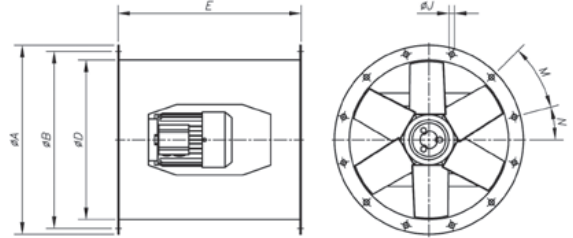

Модель	ØA	ØB	ØD	E	ØJ	M	N
HBA-31	385	355	308	460	10	4x90°	45°
HBA-40	490	450	410	580	12	8x45°	22.5°
HBA-45	540	500	460	640	12	8x45°	22.5°
HBA-50	600	560	514	730	12	12x30°	15°
HBA-63	730	690	640	730	12	12x30°	15°
HBA-71	810	770	710	770	12	16x22.5°	11.25°
HBA-80	900	860	800	830	12	16x22.5°	11.25°
HBA-100	1115	1070	1000	1270	15	16x22.5°	11.25°

Кривые характеристик

Q = Расход в м³/ч, м³/с и куб. фут/мин. Pe = статическое давление в мм вод. ст., Па и дюймах вод. ст.

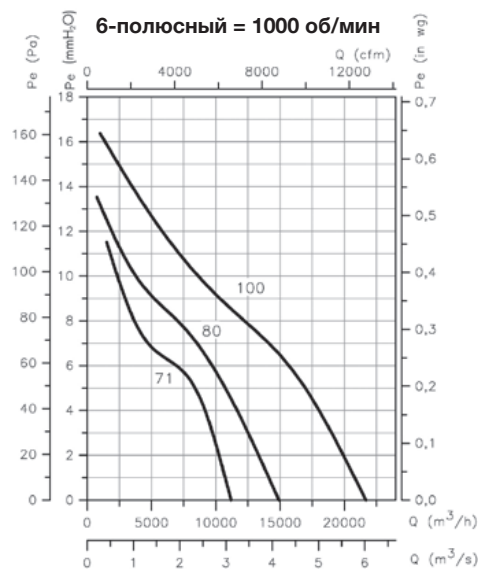
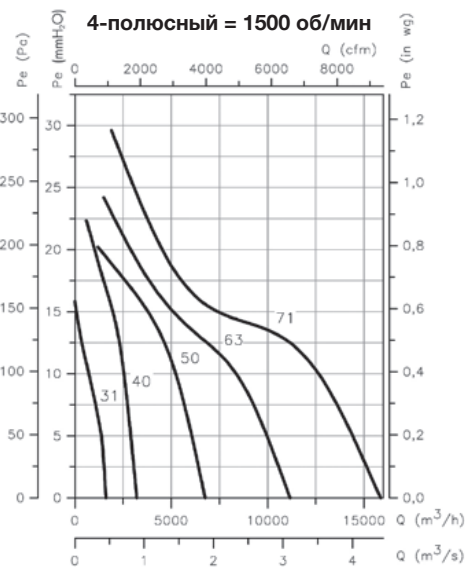
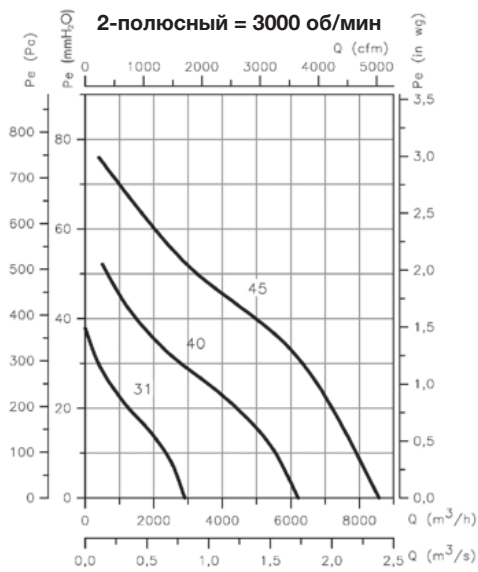

HPX/SEC



Вентиляторы, разработанные с использованием лучшей технологии и опыта, чтобы выдерживать экстремальные рабочие условия в печах, сушильных сараях и во время другого применения при высоких значениях температуры и влажности



Вентилятор:

- Утолщенный трубчатый корпус из листовой стали с вращающейся крышкой.
- Крыльчатки из литого алюминия.
- Высококачественные шариковые подшипники с нанесенной смазкой для высокотемпературной эксплуатации.
- Опора шарикового подшипника со смазочными приспособлениями.
- внешние смазочные приспособления в корпусе вентилятора.
- Движение воздуха в направлении от двигателя к крыльчатке.
- Максимальная температура удаляемого воздуха: от -25 до +120°C.

Двигатель:

- Двигатели с классом энергоэффективности IE3 для мощности не менее 0,75 кВт, за исключением однофазных, 2-скоростных и 8-полюсных.

- Двигатели класса F с шарикоподшипниками и степенью защиты IP55.
- Однофазные на 230 В, 50 Гц и трехфазные на 230/400 В, 50 Гц (до 4 кВт) и 400/690 В, 50 Гц (с мощностью более 4 кВт).

Покрытие:

- Антикоррозийная теплостойкая краска.

Под заказ:

- Движение воздуха в направлении от крыльчатки к двигателю.
- На 100% реверсивные крыльчатки.
- Специальные обмотки для различных напряжений.
- сертификация ATEX категории 2 (версия серии HPX/ATEX).

Артикул

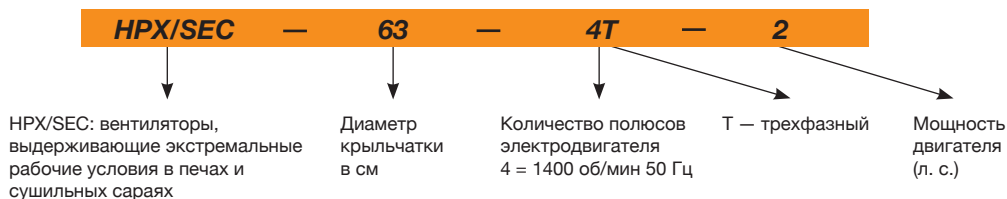

Технические характеристики

Модель	Скорость (об/мин)	Максимально допустимая сила тока (А)			Установленная мощность (кВт)	Угол наклона лопатки (°)	Максимальная величина расхода (м³/ч)	Уровень звукового давления дБ(А)	Прибли- зительная масса (кг)
		230 В	400 В	690 В					
HPX/SEC-63-4T-1 IE3	1420	2,82	1,62	0,75	12	13800	73	61	
HPX/SEC-63-4T-1.5 IE3	1455	4,07	2,34	1,10	20	17800	74	66	
HPX/SEC-63-4T-2 IE3	1450	5,48	3,15	1,50	24	19300	75	69	
HPX/SEC-63-4T-3 IE3	1435	7,93	4,56	2,20	30	21700	76	78	
HPX/SEC-63-4T-4 IE3	1440	10,7	6,15	3,00	38	24250	77	84	
HPX/SEC-71-4T-1.5 IE3	1455	4,07	2,34	1,10	10	18100	78	81	
HPX/SEC-71-4T-2 IE3	1450	5,48	3,15	1,50	14	20900	79	85	
HPX/SEC-71-4T-3 IE3	1435	7,93	4,56	2,20	22	25100	81	93	
HPX/SEC-71-4T-4 IE3	1440	10,7	6,15	3,00	28	27500	82	99	
HPX/SEC-80-4T-4 IE3	1440	10,7	6,15	3,00	14	27900	83	112	
HPX/SEC-80-4T-5.5 IE3	1450	13,9	8	4,00	18	32750	84	118	
HPX/SEC-90-4T-4 IE3	1440	10,7	6,15	3,00	8	33600	87	123	
HPX/SEC-90-4T-5.5 IE3	1450	13,9	8	4,00	12	38900	89	129	
HPX/SEC-90-4T-7.5 IE3	1465	10,3	5,97	5,50	16	44150	91	154	
HPX/SEC-90-4T-10 IE3	1465	13,9	8,06	7,50	20	48600	92	163	
HPX/SEC-100-4T-7.5 IE3	1465	10,3	5,97	5,50	10	46850	92	164	
HPX/SEC-100-4T-10 IE3	1465	13,9	8,06	7,50	14	54900	93	173	
HPX/SEC-100-4T-15 IE3	1470	21,4	12,4	11,00	20	63200	94	218	
HPX/SEC-100-4T-20 IE3	1465	28,7	16,6	15,00	26	73200	95	220	

Акустические характеристики

Приведенные значения определяются измерением уровня звукового давления и мощности звука в дБ(А) в условиях свободного поля на расстоянии, вдвое превышающем размер вентилятора + диаметр крыльчатки (не менее 1,5 м).

Спектр шумовой мощности Lw(A) в дБ(А), частотный диапазон в [Гц]

Модель	63	125	250	500	1000	2000	4000	8000	Модель	63	125	250	500	1000	2000	4000	8000
63-4T-1 IE3	50	70	78	83	85	82	75	64	80-4T-5.5 IE3	56	76	84	89	91	88	81	70
63-4T-1.5 IE3	48	68	76	81	83	80	73	65	90-4T-4 IE3	61	82	89	94	97	93	86	79
63-4T-2 IE3	52	68	76	81	83	80	73	66	90-4T-5.5 IE3	60	81	88	93	96	92	85	74
63-4T-3 IE3	53	70	78	83	85	82	77	67	90-4T-7.5 IE3	59	80	87	92	95	91	84	73
63-4T-4 IE3	54	71	79	84	86	83	78	68	90-4T-10 IE3	58	79	86	91	94	90	83	72
71-4T-1.5 IE3	54	74	82	87	89	86	79	69	100-4T-7.5 IE3	64	84	92	97	99	96	89	78
71-4T-2 IE3	53	73	81	86	88	85	78	70	100-4T-10 IE3	62	82	90	95	97	94	87	76
71-4T-3 IE3	58	72	80	85	87	84	77	71	100-4T-15 IE3	61	81	89	94	96	93	86	75
71-4T-4 IE3	59	73	81	86	88	85	78	72	100-4T-20 IE3	63	83	91	96	98	95	88	77
80-4T-4 IE3	56	76	84	89	91	88	81	74									

Размеры (мм)

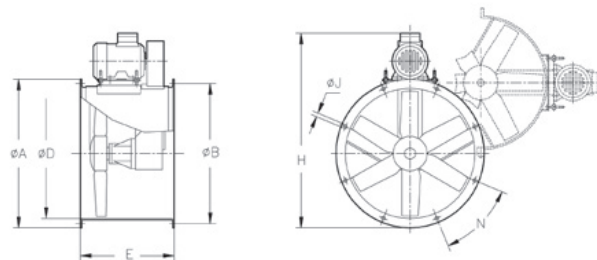

Модель	ØA	ØB	ØD	E	H	ØJ	N
HPX/SEC-63-4T-1 IE3	730	690	640	500	915	12	12x30°
HPX/SEC-63-4T-1.5 IE3	730	690	640	500	943	12	12x30°
HPX/SEC-63-4T-2 IE3	730	690	640	500	943	12	12x30°
HPX/SEC-63-4T-3 IE3	730	690	640	500	963	12	12x30°
HPX/SEC-63-4T-4 IE3	730	690	640	500	963	12	12x30°
HPX/SEC-71-4T-1.5 IE3	810	770	710	550	1022	12	16x22°30'
HPX/SEC-71-4T-2 IE3	810	770	710	550	1022	12	16x22°30'
HPX/SEC-71-4T-3 IE3	810	770	710	550	1048	12	16x22°30'
HPX/SEC-71-4T-4 IE3	810	770	710	550	1048	12	16x22°30'
HPX/SEC-80-4T-4 IE3	900	860	800	600	1165	12	16x22°30'
HPX/SEC-80-4T-5.5 IE3	900	860	800	600	1186	12	16x22°30'
HPX/SEC-90-4T-4 IE3	1015	970	900	650	1255	15	16x22°30'
HPX/SEC-90-4T-5.5 IE3	1015	970	900	650	1292	15	16x22°30'
HPX/SEC-90-4T-7.5 IE3	1015	970	900	650	1338	15	16x22°30'
HPX/SEC-90-4T-10 IE3	1015	970	900	650	1338	15	16x22°30'
HPX/SEC-100-4T-7.5 IE3	1115	1070	1000	750	1453	15	16x22°30'
HPX/SEC-100-4T-10 IE3	1115	1070	1000	750	1453	15	16x22°30'
HPX/SEC-100-4T-15 IE3	1115	1070	1000	750	1525	15	16x22°30'
HPX/SEC-100-4T-20 IE3	1115	1070	1000	750	1525	15	16x22°30'

Принадлежности

См. раздел о принадлежностях.



INT

VSD3/A-RFT
VSD1/A-RFM

ПАНЕЛИ
УПРАВЛЕНИЯ
ЭЛЕКТРОСИ-
СТЕМОЙ

RT

BTUB

BAC

PS

S

SI

Кривые характеристик

Q = Расход в м³/ч, м³/с и куб. фут/мин. P_e = статическое давление в мм вод. ст., Па и дюймах вод. ст.

Диаметр крыльчатки (см): 63

Количество лопаток: 6

Количество полюсов: 4

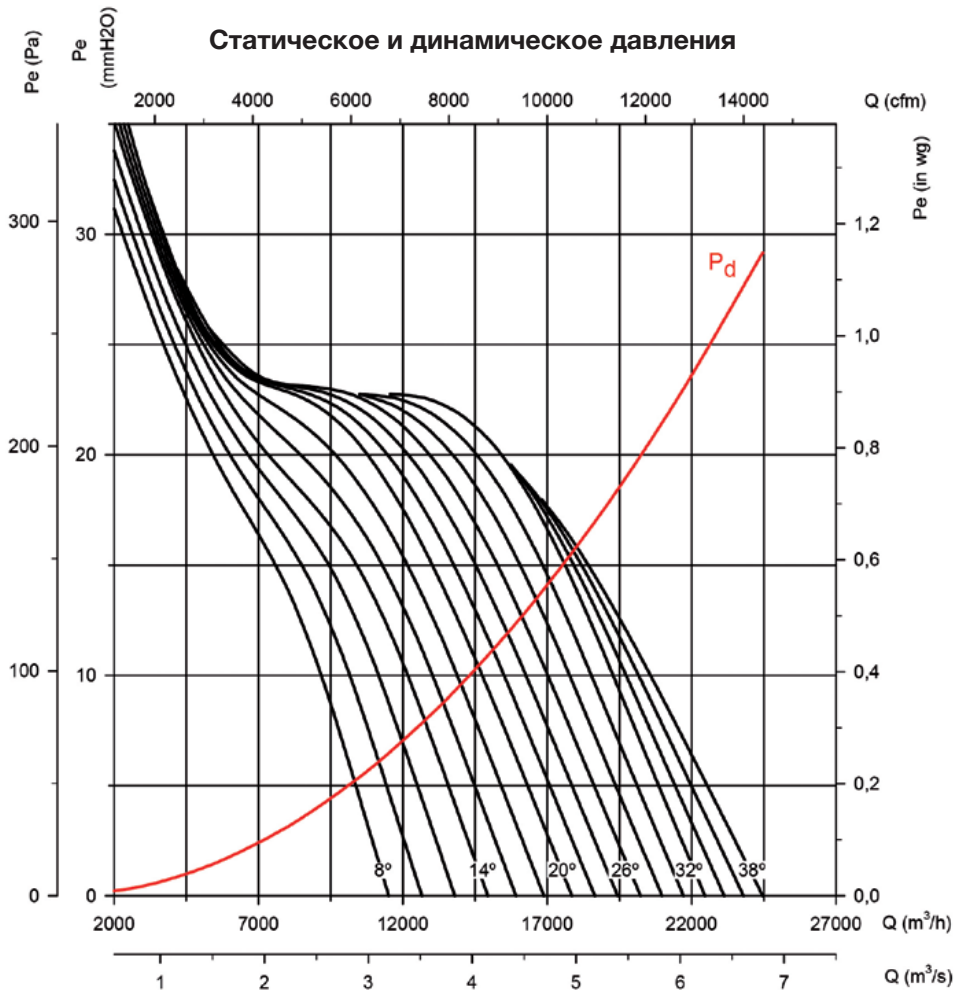

Потребляемая мощность

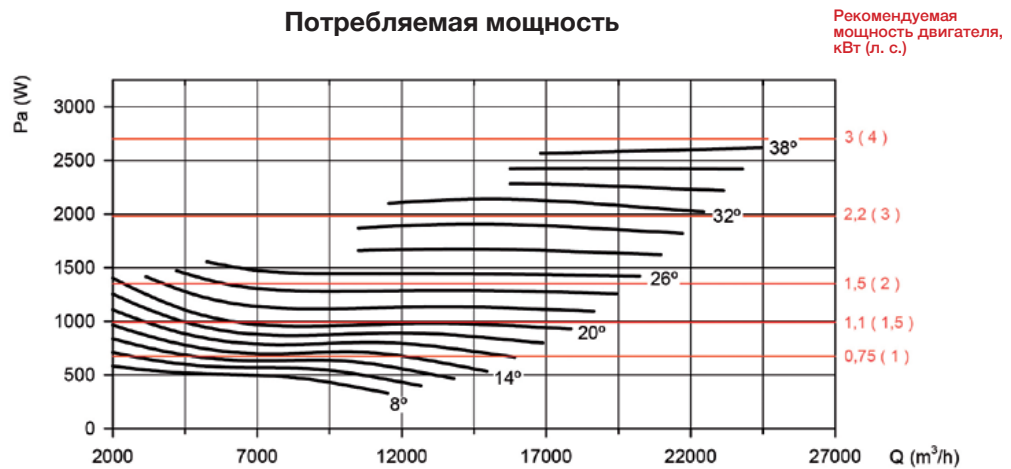

Кривые характеристик

Q = Расход в м³/ч, м³/с и куб. фут./мин. P_e = статическое давление в мм вод. ст., Па и дюймах вод. ст.

Диаметр крыльчатки (см): 71

Количество лопаток: 6

Количество полюсов: 4

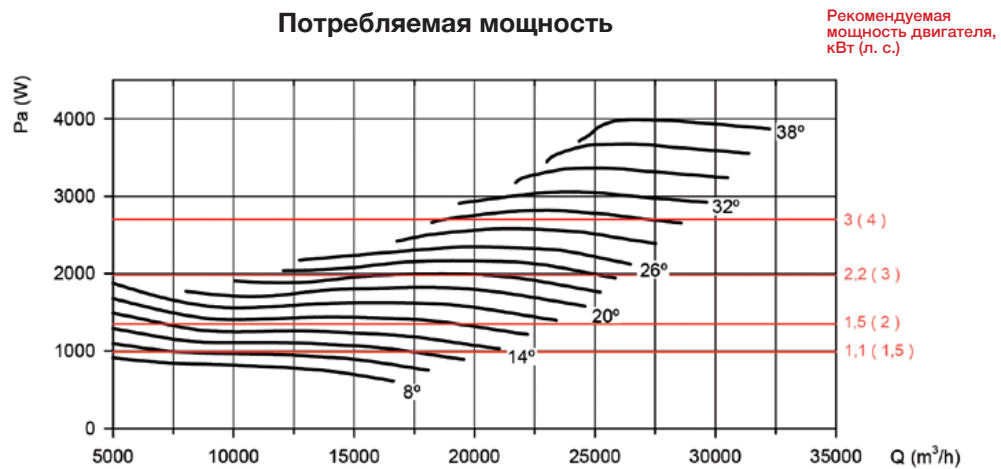
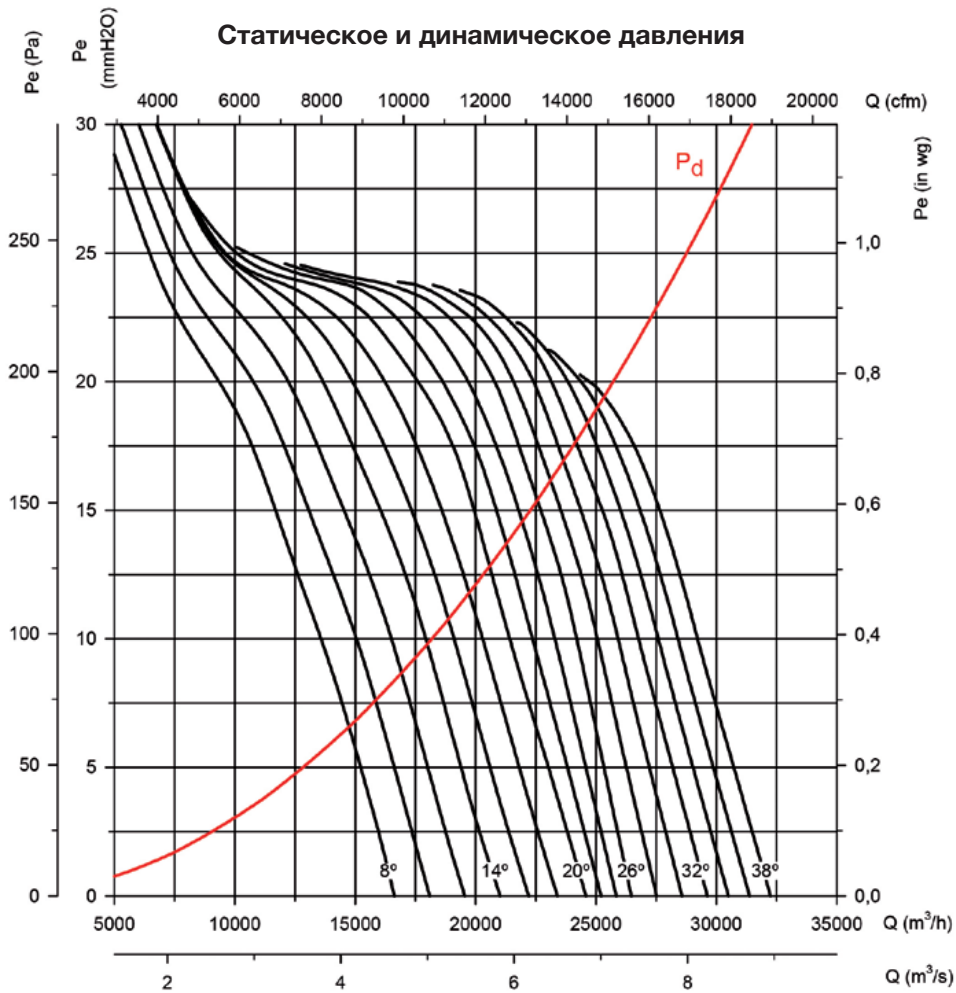

Кривые характеристик

Q = Расход в м³/ч, м³/с и куб. фут/мин. Pe = статическое давление в мм вод. ст., Па и дюймах вод. ст.

Диаметр крыльчатки (см): 80

Количество лопаток: 6

Количество полюсов: 4

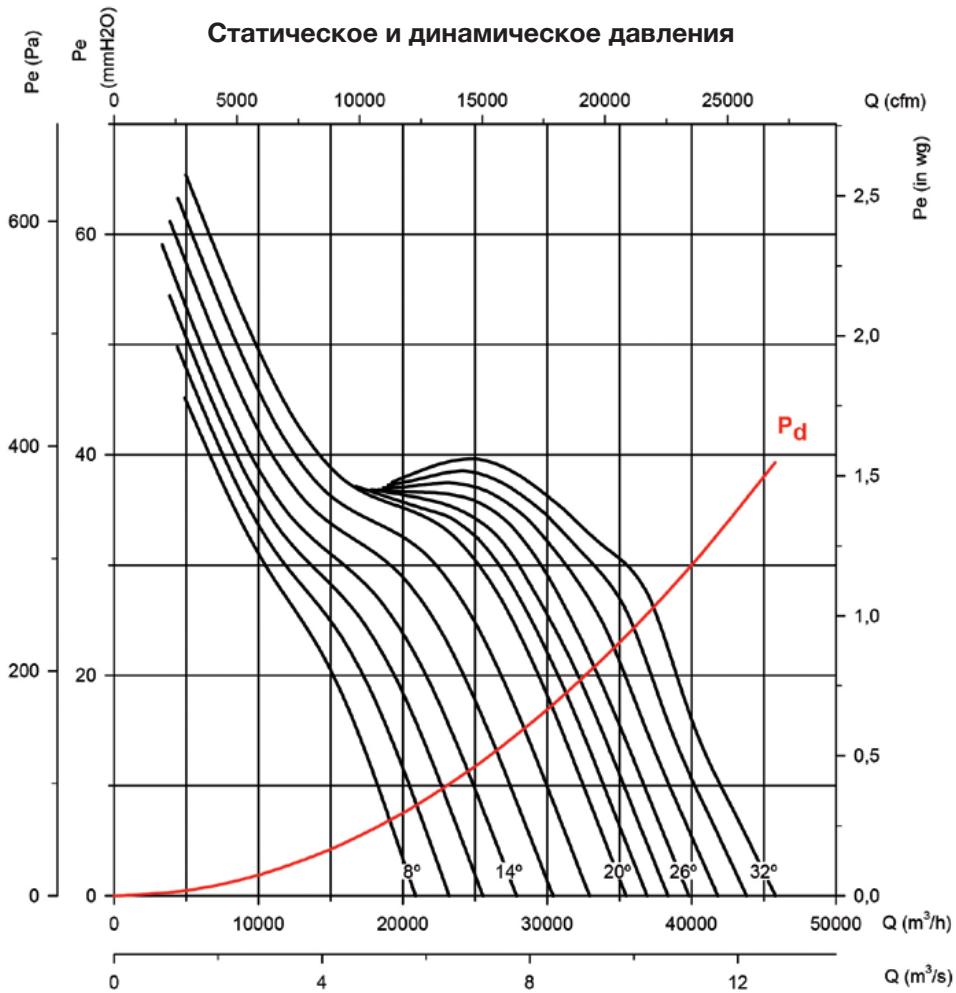

Потребляемая мощность

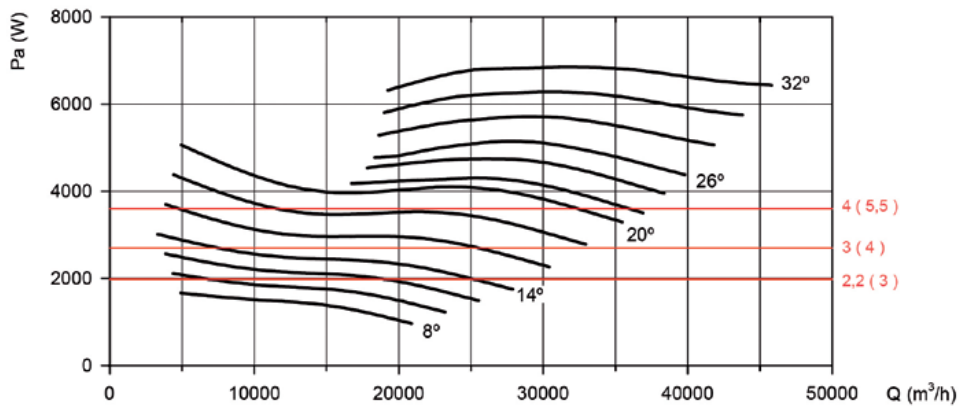

Рекомендуемая мощность двигателя, кВт (л. с.)

Кривые характеристик

Q = Расход в м³/ч, м³/с и куб. фут/мин. P_e = статическое давление в мм вод. ст., Па и дюймах вод. ст.

Диаметр крыльчатки (см): 90

Количество лопаток: 6

Количество полюсов: 4

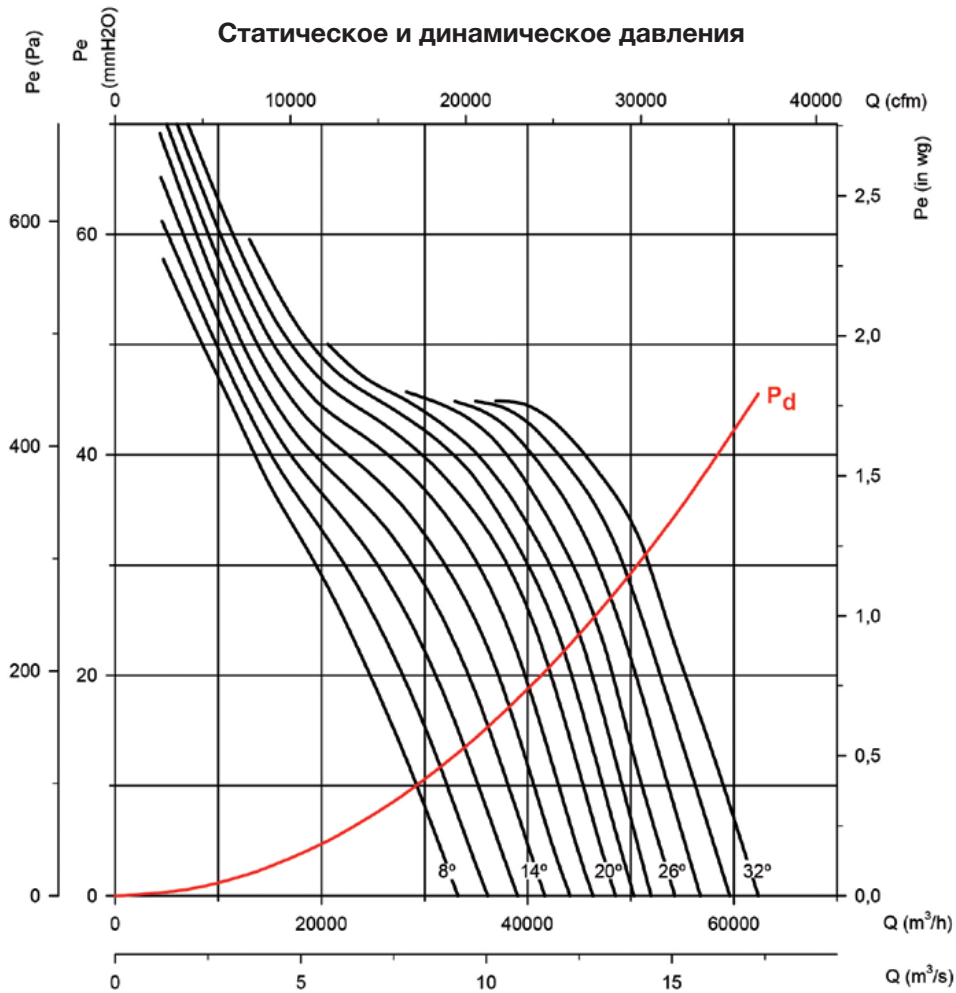

Потребляемая мощность

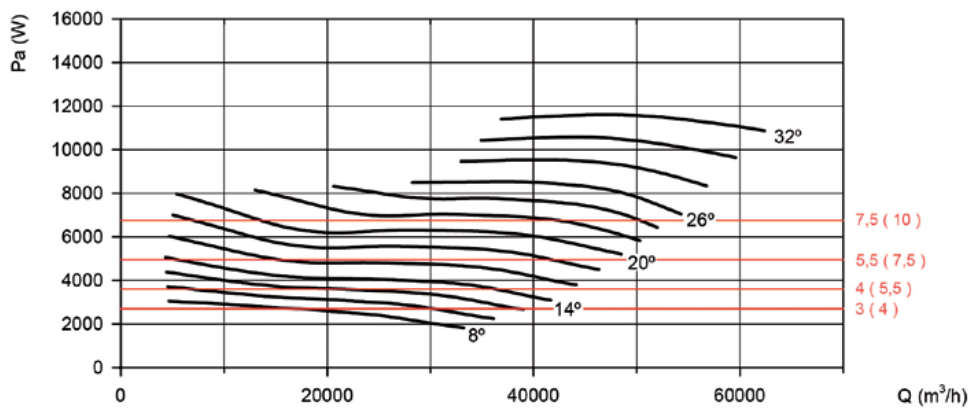

Рекомендуемая мощность двигателя, кВт (л. с.)

Кривые характеристик

Q = Расход в м³/ч, м³/с и куб. фут/мин. P_e = статическое давление в мм вод. ст., Па и дюймах вод. ст.

Диаметр крыльчатки (см): 100

Количество лопаток: 6

Количество полюсов: 4

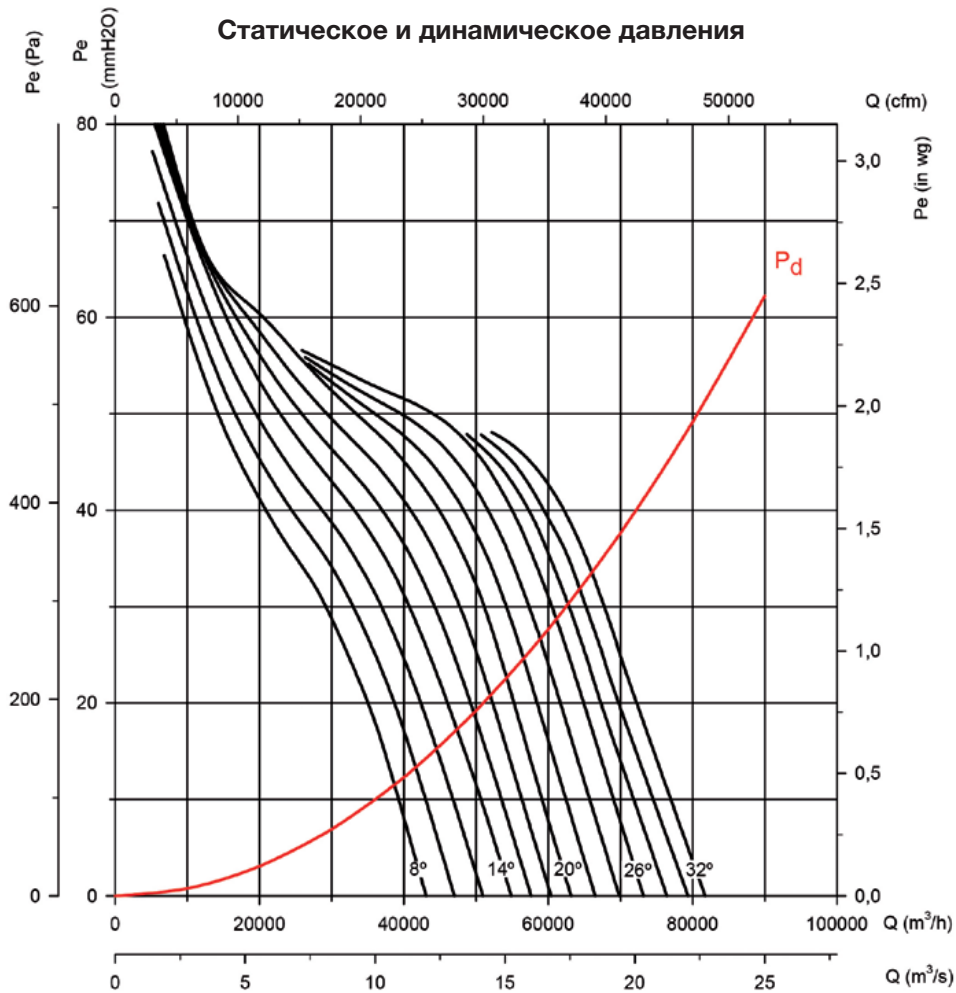

Потребляемая мощность

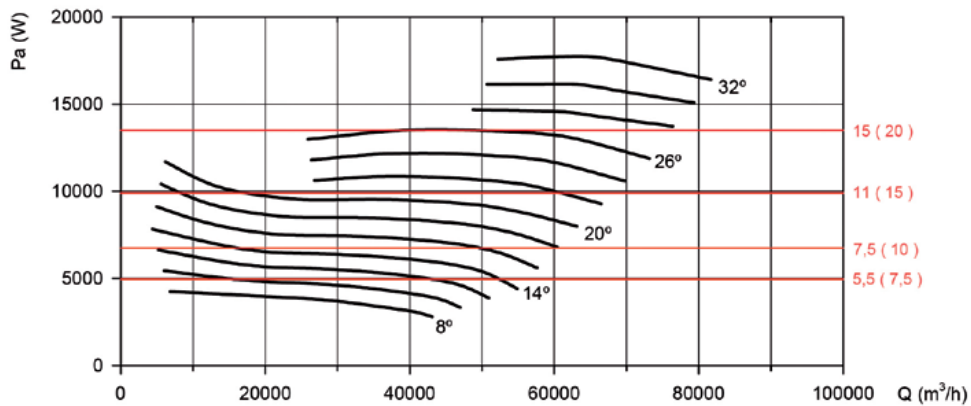

Рекомендуемая мощность двигателя, кВт (л. с.)

HCH/SEC

Вентиляторы, разработанные с использованием лучшей технологии и опыта, чтобы выдерживать экстремальные рабочие условия в агрегатах для высушивания керамики и дерева



Вентилятор:

- Опорное кольцо, изготовленное из листовой стали или нержавеющей стали AISI-304 (в зависимости от версии).
- Крыльчатка из литого алюминия.
- Движение воздуха в направлении от двигателя к крыльчатке.

Версия двигателя для 90°C, 100% отн. влажности:

- Двигатели класса Н с шарикоподшипниками, специально разработанные для работы при высокой температуре, с защитой IP55.
- Двигатели с внешней вентиляцией.
- Трехфазные электродвигатели на 230/400 В, 50 Гц (до 3 кВт) и 400/690 В, 50 Гц (мощностью свыше 3 кВт).
- Рабочая температура: от -10 до +90°C, относительная влажность 100%.

Покрытие:

- Антикоррозионное покрытие из полиэфирной смолы, полимеризующееся при 190°C, предварительно обезжиренное нанотехнологической обработкой без фосфатов.
- Версия из нержавеющей стали с покрытием, созданным посредством дробеструйной обработки.

Под заказ:

- Любую модель серии HCH можно переделать в HCH/SEC.
- Движение воздуха в направлении от крыльчатки к двигателю.
- На 100% реверсивные крыльчатки.
- Специальные обмотки для различных напряжений.
- Опорное кольцо из нержавеющей стали AISI-316.

Артикул

HCH/SEC — 63 — 4T — 1,5 — 90° — INOX

HCH/SEC: вентиляторы, конструкция которых позволяет выдерживать экстремальные рабочие условия в печах и сушильных сараях.

Диаметр крыльчатки в см

Количество полюсов электродвигателя
4 = 1400 об/мин 50 Гц

T – трехфазный

Мощность двигателя (л. с.)

Макс. рабочая температура 90°C

Версия конструкции из нержавеющей стали

Технические характеристики

Модель	Скорость (об/мин)	Максимально допустимая сила тока (А)		Установленная мощность (кВт)	Максимальная величина расхода (м³/ч)	Уровень звукового давления дБ(А)	Приблизительная масса (кг)
		230 В	400 В				
HCH/SEC-63-4T-1,5	1450	5,2	3	1,1	17000	74	39
HCH/SEC-63-4T-2	1450	6,41	3,7	1,5	18900	75	42
HCH/SEC-63-4T-3	1450	8,49	4,9	2,2	22100	76	50
HCH/SEC-63-4T-4	1450	11,78	6,8	3	25400	77	52
HCH/SEC-71-4T-1,5	1450	5,2	3	1,1	19750	78	45
HCH/SEC-71-4T-2	1450	6,41	3,7	1,5	21100	79	47
HCH/SEC-71-4T-3	1450	8,49	4,9	2,2	23950	81	56
HCH/SEC-71-4T-4	1450	11,78	6,8	3	29400	82	58
HCH/SEC-80-4T-3	1450	8,49	4,9	2,2	28000	82	73
HCH/SEC-80-4T-4	1450	11,78	6,8	3	32700	83	75
HCH/SEC-80-4T-5,5	1450	15,24	8,8	4	37200	84	80

Акустические характеристики

Приведенные значения определяются измерением уровня звукового давления и мощности звука в дБ(А) в условиях свободного поля на расстоянии, вдвое превышающем размер вентилятора + диаметр крыльчатки (не менее 1,5 м).

Спектр шумовой мощности Lw(A) в дБ(А), частотный диапазон в [Гц]

Модель	63	125	250	500	1000	2000	4000	8000	Модель	63	125	250	500	1000	2000	4000	8000
HCH/SEC-63-4T-1,5	51	71	79	84	86	83	76	65	HCH/SEC-71-4T-3	58	78	86	91	93	90	83	72
HCH/SEC-63-4T-2	52	72	80	85	87	84	77	66	HCH/SEC-71-4T-4	59	79	87	92	94	91	84	73
HCH/SEC-63-4T-3	53	73	81	86	88	85	78	67	HCH/SEC-80-4T-3	59	79	87	92	94	91	84	73
HCH/SEC-63-4T-4	54	74	82	87	89	86	79	68	HCH/SEC-80-4T-4	60	80	88	93	95	92	85	74
HCH/SEC-71-4T-1,5	55	75	83	88	90	87	80	69	HCH/SEC-80-4T-5,5	61	81	89	94	96	93	86	75
HCH/SEC-71-4T-2	56	76	84	89	91	88	81	70									

Размеры (мм)

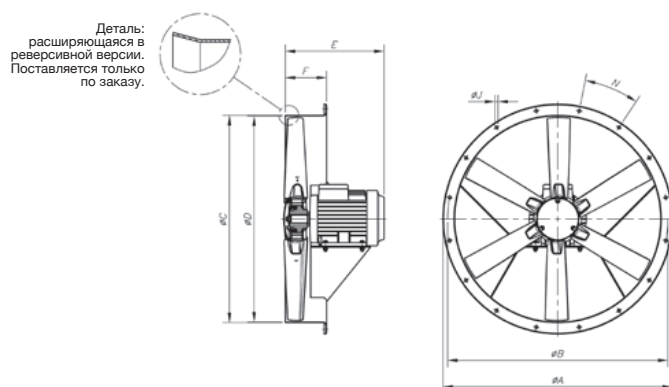

Модель	ØA	ØB	ØC	ØD	E					F	ØJ	N
					1,5	2	3	4	5			
HCH/SEC-63-4	730	690	645	640	305	330	360	360	-	150	12	12 × 30°
HCH/SEC-71-4	810	770	715	710	302	322	367	367	-	150	12	16 × 22°30'
HCH/SEC-80-4	900	860	805	800	-	-	375	375	390	180	12	16 × 22°30'

Кривые характеристик

См. кривые для серии HCH

Принадлежности

См. раздел о принадлежностях.



INT



VSD3/A-RFT
VSD1/A-RFM



ПАНЕЛИ
УПРАВЛЕНИЯ
ЭЛЕКТРОСИ-
ТЕМОЙ



R



RI

HGI



Осевые вентиляторы большого диаметра для ферм



Настенные осевые вентиляторы, предназначенные для воздушных потоков большой мощности при низкой скорости, с автоматически открывающимися жалюзи.

Вентилятор:

- Опорная рама из листовой стали.
- Конструкция из оцинкованной стали.
- Крыльчатка из оцинкованной листовой стали.
- Защитная вентиляционная решетка, соответствующая требованиям стандарта UNE-EN ISO 12499.
- Специально разработан для использования на фермах и в теплицах.
- Движение воздуха в направлении от двигателя к крыльчатке.

Двигатель:

- Двигатели с классом энергоэффективности IE3 для мощности не менее 0,75 кВт, за исключением однофазных, 2-скоростных и 8-полюсных.
- Двигатели класса F с шарикоподшипниками и степенью защиты IP55.
- Трехфазный двигатель на 230—400 В, 50 Гц.
- Рабочая температура: от -25 до +50°C.

Покрытие:

- Оцинкованная листовая сталь с антикоррозийными свойствами.

Под заказ:

- Без жалюзи и с защитной решеткой на стороне нагнетания.
- Специальные обмотки для различных напряжений.

Артикул



Технические характеристики

Модель	Скорость (об/мин)	Максимально допустимая сила тока (А)		Установленная мощность (кВт)	Максимальная величина расхода (м³/ч)	Уровень звукового давления дБ(А)	Приблизительная масса (кг)
		230 В	400 В				
HGI-80-T-0,5	570	1,70	1,00	0,37	16000	63	48
HGI-80-T-0,75	630	2,40	1,40	0,55	18000	65	49
HGI-100-T-0,5	398	2,10	1,20	0,37	25000	62	63
HGI-100-T-0,75	472	2,80	1,60	0,55	29000	65	64
HGI-100-T-1 IE3	503	2,82	1,62	0,75	32000	66	81
HGI-125-T-1 IE3	437	2,82	1,62	0,75	38000	69	102
HGI-125-T-1.5 IE3	485	4,07	2,34	1,10	43000	72	110

Акустические характеристики

Приведенные значения определяются измерением уровня звукового давления и мощности звука в дБ(А) в условиях свободного поля на расстоянии, вдвое превышающем размер вентилятора + диаметр крыльчатки (не менее 1,5 м).

Спектр шумовой мощности Lw(A) в дБ(А), частотный диапазон в [Гц]

Модель	63	125	250	500	1000	2000	4000	8000	Модель	63	125	250	500	1000	2000	4000	8000
HGI-80-T-0,5	57	64	72	74	72	69	66	58	HGI-100-T-1	61	69	77	79	77	74	70	63
HGI-80-T-0,75	59	66	74	76	74	71	68	60	HGI-125-T-1	64	72	80	82	80	77	73	66
HGI-100-T-0,5	57	65	73	75	73	70	66	59	HGI-125-T-1,5	67	75	83	85	83	80	76	69
HGI-100-T-0,75	60	68	76	78	76	73	69	62									

Кривые характеристик

Q = Расход в м³/ч, м³/с и куб. фут/мин. P_{ст} = статическое давление в мм вод. ст., Па и дюймах вод. ст.

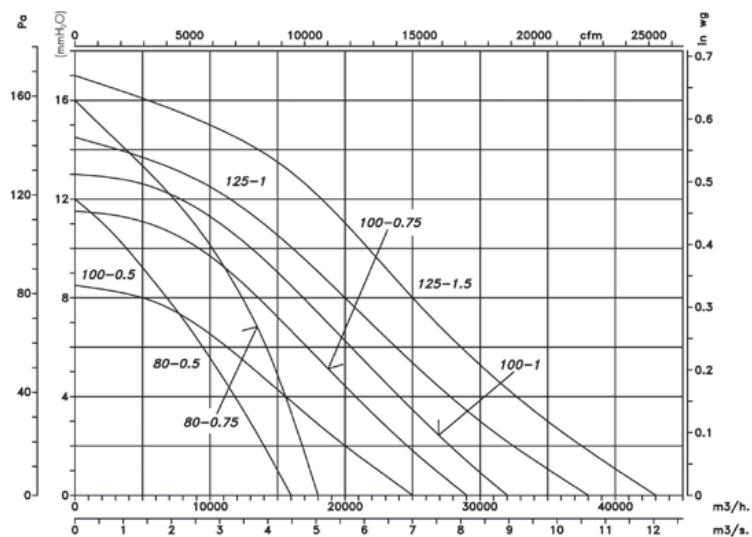

Размеры (мм)

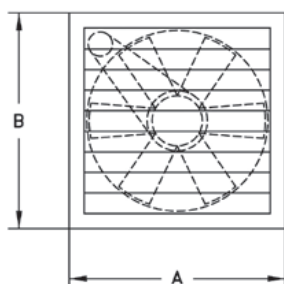

Модель	A	B	C
HGI-80	925	925	427
HGI-100	1125	1125	447
HGI-125	1375	1375	480

Принадлежности

См. раздел о принадлежностях.



INT



VSD3/A-RFT
VSD1/A-RFM



ПАНЕЛИ
УПРАВЛЕНИЯ
ЭЛЕКТРОСИ-
СТЕМОЙ



SI

HT

Крышные осевые вытяжные вентиляторы с плоским основанием

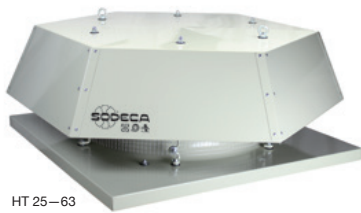

HT 25—63

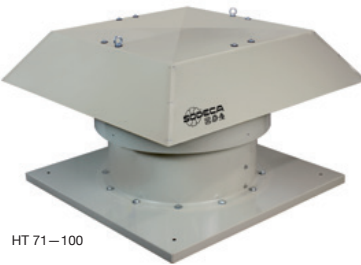

HT 71—100

Крышные осевые вытяжные вентиляторы с крыльчатками из армированного стекловолокном пластика и плоским основанием, предназначенные для монтажа на крыше.

Вентилятор:

- Опорное основание из окрашенной гальванизированной листовой стали.
- Крыльчатки из армированного стекловолокном полиамида 6, за исключением моделей 100 с 4 полюсами из алюминия.
- Защитное ограждение от птиц.
- Навес от дождя из окрашенной гальванизированной листовой стали с защитой от коррозии.
- Движение воздуха в направлении от двигателя к крыльчатке.

Двигатель:

- Двигатели с классом энергоэффективности IE3 для мощности не менее 0,75 кВт, за исключением однофазных, 2-скоростных и 8-полюсных.

- Двигатели класса F с шариковыми подшипниками, классом защиты IP55, за исключением однофазных моделей от размера 45 до размера 63 с классом защиты IP54.
- Однофазные 220—240 В, 50 Гц и трехфазные 220—240 В/380—415 В, 50 Гц (до 4 кВт) и 400/690 В, 50 Гц (с мощностями выше 4 кВт).
- Максимальная температура удаляемого воздуха: от -25 до +60°C.

Покрытие:

- Антикоррозионное покрытие из полиэфирной смолы, полимеризующееся при 190°C, предварительно обезжиренное нанотехнологической обработкой без фосфатов.

Под заказ:

- Вариант поставки в форме НАГНЕТАТЕЛЬНЫХ ВЕНТИЛЯТОРОВ.
- Крыльчатки, изготовленные из литого алюминия.
- Специальные обмотки для различных напряжений.
- Категория 2 по сертификации ATEX.



Артикул

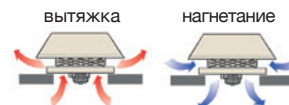

Технические характеристики

Модель	Скорость (об/мин)	Максимально допустимый ток (А)			Установленная мощность (кВт)	Максимальная величина расхода (м³/ч)	Уровень звукового давления дБ(А)		Приблизительная масса (кг)	According ErP
		230 В	400 В	690 В			Впуск	выпуск		
HT-25-4T	1320	0,65	0,38		0,09	1080	41	40	16,2	*
HT-25-4M	1380	0,65			0,10	1080	41	40	16,2	*
HT-31-4T	1320	0,65	0,38		0,09	1800	47	46	19	2016
HT-31-4M	1370	0,83			0,09	1800	47	46	19	2016
HT-35-4T	1320	0,65	0,38		0,09	2600	48	47	25	2018
HT-35-4M	1370	0,83			0,09	2600	48	47	25	2018
HT-40-4T	1350	1,66	0,96		0,25	4600	51	50	28,6	2016
HT-40-4M	1370	2,00			0,25	4600	51	50	28,6	2016
HT-45-4T	1370	2,02	1,17		0,37	6500	55	53	50	2016
HT-45-4M	1400	2,76			0,37	6500	55	54	50	2016
HT-50-4T	1380	2,92	1,69		0,55	8500	59	57	62	2016
HT-50-4M	1350	4,40			0,55	8500	59	57	62	2016
HT-56-4T IE3	1420	2,82	1,62		0,75	9800	61	57	63	2016
HT-56-6T	900	1,51	0,87		0,25	6600	48	46	63	2018
HT-63-4T IE3	1455	4,07	2,34		1,10	14000	63	59	94	2018
HT-63-6T	900	2,24	1,30		0,37	9200	52	49	94	2018

Технические характеристики

Модель	Скорость (об/мин)	Максимально допустимый ток (А)			Установленная мощность (кВт)	Максимальная величина расхода (м³/ч)	Уровень звукового давления дБ(А)		Приблизительная масса (кг)	According ErP
		230 В	400 В	690 В			Впуск	выпуск		
HT-71-4T IE3	1440	5,41	3,11		1,50	18000	69	67	109	2018
HT-71-6T	900	2,99	1,73		0,55	12200	58	56	96	2016
HT-80-4T IE3	1435	7,93	4,56		2,20	26200	73	70	163	2018
HT-80-6T IE3	945	4,68	2,69		1,10	18000	64	61	145	2018
HT-90-4T IE3	1440	10,70	6,15		3,00	31500	77	74	208	2016
HT-90-6T IE3	950	6,43	3,70		1,50	21200	68	65	205	2016
HT-100-4T-7.5 IE3	1465		10,30	5,97	5,50	37000	80	77	265	2016
HT-100-4T-10 IE3	1465		13,90	8,06	7,50	44000	84	81	269	2016
HT-100-6T-2 IE3	950	6,43	3,70		1,50	25000	71	68	220	2016
HT-100-6T-3 IE3	950	9,08	5,22		2,20	28200	75	72	231	2016

* Оборудование, на которое не распространяется директива 2009/125/EC



Erp. (Energy Related Products)

Информацию о Директиве 2009/125/EC можно загрузить на веб-сайте SODECA или с помощью программы QuickFan Selector.

Акустические характеристики

Указанные значения определяются путем измерения уровней давления и мощности звука в дБ(А) в условиях свободного поля на расстоянии 6 м.

Спектр шумовой мощности Lw(A) в дБ(А), частотный диапазон в [Гц]

Значения, измеренные во время впуска с максимальной величиной расхода (Qmax)

Модель	63	125	250	500	1000	2000	4000	8000
25	27	37	54	54	62	58	51	42
31	33	43	60	60	68	64	57	48
35	34	44	61	61	69	65	58	49
40	28	45	57	65	70	70	66	59
45	32	49	61	69	74	74	70	63
50	36	53	65	73	78	78	74	67
56-4	38	55	67	75	80	80	76	69
56-6	25	42	54	62	67	67	63	56
63-4	40	57	69	77	82	82	78	71
63-6	29	46	58	66	71	71	67	60
71-4	46	63	75	83	88	88	84	77
71-6	35	52	64	72	77	77	73	66
80-4	57	78	85	90	93	89	82	71
80-6	48	69	76	81	84	80	73	62
90-4	61	82	89	94	97	93	86	75
90-6	52	73	80	85	88	84	77	66
100-4-7.5	64	85	92	97	100	96	89	78
100-4-10	68	89	96	101	104	100	93	82
100-6-2	55	76	83	88	91	87	80	69
100-6-3	59	80	87	92	95	91	84	73

Значения, измеренные во время выпуска с величиной расхода от максимальной (Qmax)

Модель	63	125	250	500	1000	2000	4000	8000
25	26	36	53	53	61	57	50	41
31	32	42	59	59	67	63	56	47
35	33	43	60	60	68	64	57	48
40	27	44	56	64	69	69	65	58
45	30	47	59	67	72	72	68	61
50	34	51	63	71	76	76	72	65
56-4	34	51	63	71	76	76	72	65
56-6	23	40	52	60	65	65	61	54
63-4	36	53	65	73	78	78	74	67
63-6	26	43	55	63	68	68	64	57
71-4	44	61	73	81	86	86	82	75
71-6	33	50	62	70	75	75	71	64
80-4	54	75	82	87	90	86	79	68
80-6	45	66	73	78	81	77	70	59
90-4	58	79	86	91	94	90	83	72
90-6	49	70	77	82	85	81	74	63
100-4-7.5	61	82	89	94	97	93	86	75
100-4-10	65	86	93	98	101	97	90	79
100-6-2	52	73	80	85	88	84	77	66
100-6-3	56	77	84	89	92	88	81	70

Размеры (мм)

Модель	A	B	C	D	F	G	H	I
HT-25	223	140	43	40	635	450	360	12
HT-31	245	140	65	40	635	500	410	12
HT-35	270	169	61	40	808	560	450	12
HT-40	295	169	86	40	808	630	530	12
HT-45	342	202	90	50	923	710	590	12
HT-50	373	238	85	50	1154	800	680	12
HT-56	402	238	124	40	1154	900	750	14
HT-63	457	277	141	40	1384	1000	850	14
HT-71	760	195	525	40	1120	1000	850	14
HT-80	790	215	525	50	1252	1150	1000	14
HT-90	910	232	638	40	1380	1150	1000	14
HT-100	1055	252	753	50	1527	1250	1100	14

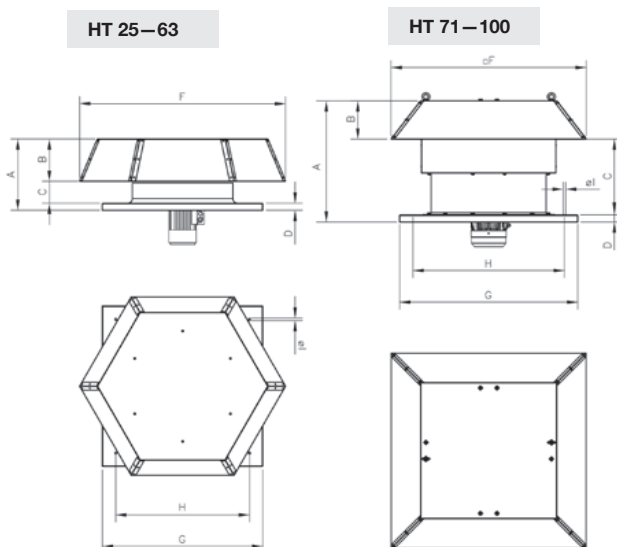

Кривые характеристик

Q = Расход в м³/ч, м³/с и куб. фут/мин. P_{ст} = статическое давление в мм вод. ст., Па и дюймах вод. ст.

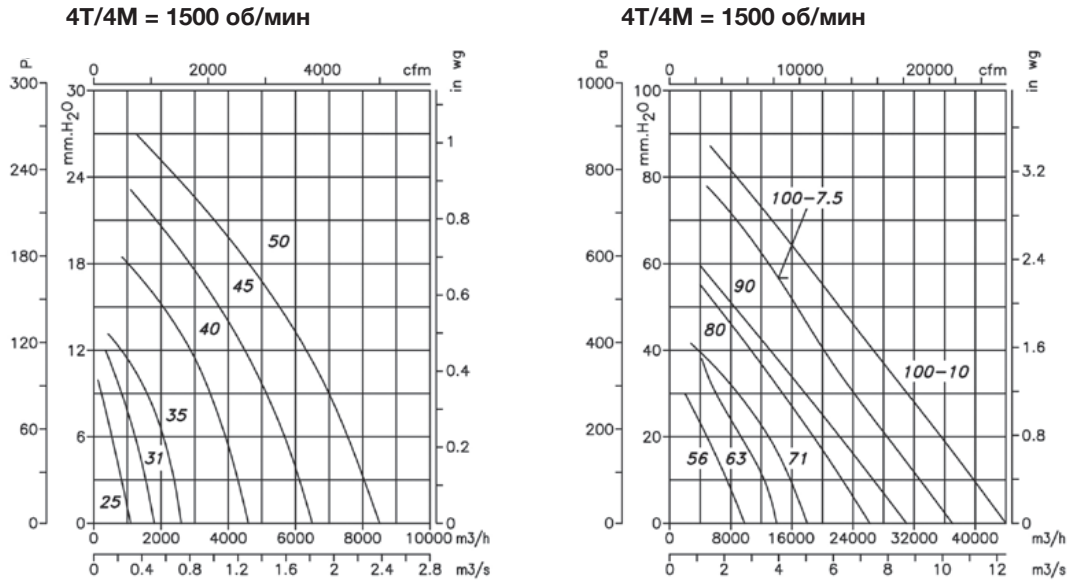

6T/6M = 1000 об/мин

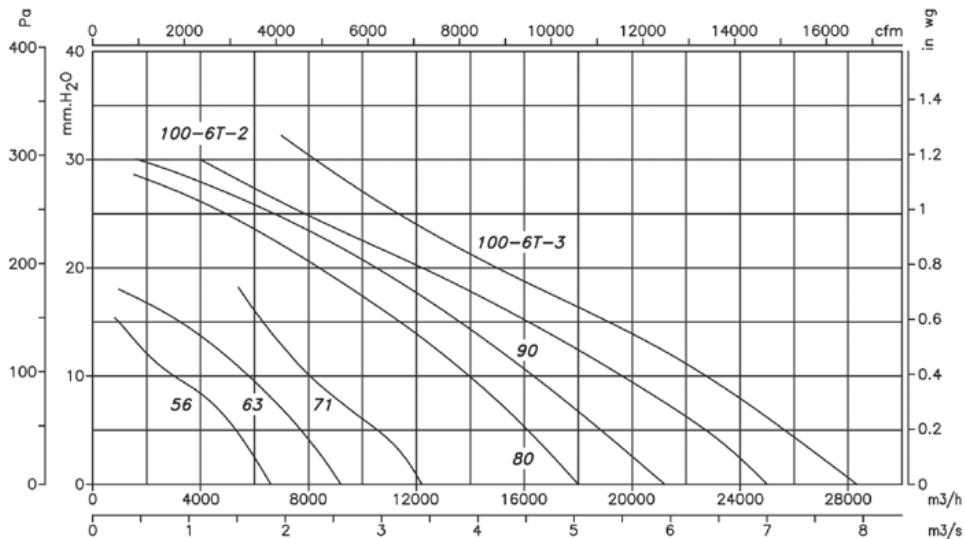

Принадлежности



НТМН



Крышные многофункциональные вытяжные вентиляторы большой производительности

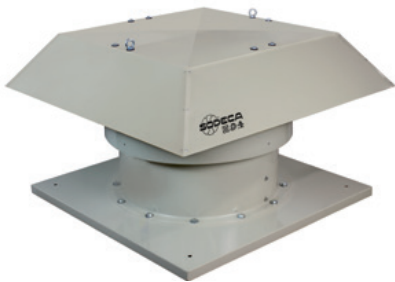

Крышные многофункциональные вытяжные вентиляторы прочной конструкции для вытяжки с большой величиной расхода.

Вентилятор:

- Опорное основание из окрашенной гальванизированной листовой стали.
- Ориентируемые крыльчатки из литого алюминия.
- Защитная вентиляционная решетка, соответствующая требованиям стандарта UNE-EN ISO 12499.
- Навес от дождя из окрашенной оцинкованной листовой стали с естественным выпуском воздуха.

Двигатель:

- Двигатели с классом энергоэффективности IE3 для мощности не менее 0,75 кВт, за исключением однофазных, 2-скоростных и 8-полюсных.
- Двигатели класса F с шариковыми подшипниками, защитой IP55 и одной или двумя скоростями в зависимости от модели.

- трехфазные электродвигатели на 230/400 В, 50 Гц (до 4 кВт) и 400/690 В, 50 Гц (мощностью свыше 4 кВт).
- Рабочая температура: от -25 до +50°C.

Покрытие:

- Антикоррозионное покрытие из полиэфирной смолы, полимеризующееся при 190°C, предварительно обезжиренное нанотехнологической обработкой без фосфатов.
- Качественное поверхностное покрытие С4Н.

Под заказ:

- Двигатели АТЕХ и 2-скоростные.
- Изготовление полностью из нержавеющей стали.
- Изготовление из горячеоцинкованной стали.
- Двигатели морских судов для применения во флоте, сертифицированные для основных вариантов применения в соответствии с требованиями различных субъектов классификации (BV, DNV, LR).
- Двигатели CE, NEMA, UL, CSA.
- Качественное поверхностное покрытие С5М.

Артикул



Технические характеристики

Модель	Скорость (об/мин)	Максимально допустимый ток (А)			Установленная мощность (кВт)	Максимальная величина расхода (м³/ч)	Уровень звукового давления ⁽¹⁾ дБ(А)		Приблизительная масса (кг)	According ErP
		230 В	400 В	690 В			Впуск	Выпуск		
НТМН-56-4Т-1 IE3	1420	2,82	1,62		0,75	10545	62	59	79	2015
НТМН-56-4Т-1.5 IE3	1455	4,07	2,34		1,10	11400	63	60	79	2015
НТМН-56-6Т-0,75	910	2,59	1,49		0,55	8170	51	49	80	2015
НТМН-63-4Т-1.5 IE3	1455	4,07	2,34		1,10	13870	65	62	94	2015
НТМН-63-4/8Т-1.5	1440 / 710		2,90 / 1,30		1,10 / 0,25	13870 / 6935	65 / 50	62 / 47	94	2015
НТМН-63-4Т-2 IE3	1440	5,41	3,11		1,50	15485	66	63	96	2015
НТМН-63-4/8Т-2	1420 / 700		3,50 / 1,50		1,50 / 0,37	15485 / 7742	66 / 51	63 / 48	106	2015
НТМН-63-4Т-3 IE3	1435	7,93	4,56		2,20	17955	67	64	108	2015
НТМН-63-4/8Т-3	1430 / 710		4,90 / 1,70		2,20 / 0,45	17955 / 8977	67 / 52	64 / 49	112	2015
НТМН-63-6Т-0,75	910	2,59	1,49		0,55	10260	56	54	95	2015
НТМН-63-6Т-1 IE3	940	3,36	1,93		0,75	11305	57	55	95	2015
НТМН-71-4Т-2 IE3	1440	5,41	3,11		1,50	16150	69	66	109	2015

Технические характеристики

Модель	Скорость (об/мин)	Максимально допустимый ток (А)			Установ- ленная мощность (кВт)	Максималь- ная величина расхода (м³/ч)	Уровень звукового давления ⁽¹⁾ дБ(А)		Прибли- зительная масса (кг)	According ErP
		230 В	400 В	690 В			Впуск	Выпуск		
НТМН-71-4/8Т-2	1420 / 700		3,50 / 1,50		1,50 / 0,37	16150 / 8075	69 / 54	66 / 51	119	2015
НТМН-71-4Т-3 IE3	1435	7,93	4,56		2,20	18430	71	68	122	2015
НТМН-71-4/8Т-3	1430 / 710		4,90 / 1,70		2,20 / 0,45	18430 / 9215	71 / 56	68 / 53	125	2015
НТМН-71-4Т-4 IE3	1440	10,70	6,15		3,00	22610	72	69	133	2015
НТМН-71-4/8Т-4	1430 / 710		6,50 / 2,30		3,00 / 0,60	22610 / 11305	72 / 57	69 / 54	135	2015
НТМН-71-6Т-1 IE3	940	3,36	1,93		0,75	13205	58	56	109	2015
НТМН-71-6Т-1.5 IE3	945	4,68	2,69		1,10	16245	59	57	116	2015
НТМН-80-4Т-4 IE3	1440	10,70	6,15		3,00	27600	73	70	163	2015
НТМН-80-4/8Т-4	1430 / 710		6,50 / 2,30		3,00 / 0,60	27600 / 13800	73 / 58	70 / 55	165	2015
НТМН-80-4Т-5.5 IE3	1450	13,90	8,00		4,00	30176	74	71	163	2015
НТМН-80-4/8Т-5.5	1430 / 710		8,20 / 2,90		4,00 / 0,80	30176 / 15088	74 / 59	71 / 56	195	2015
НТМН-80-6Т-1.5 IE3	945	4,68	2,69		1,10	19412	62	60	145	2015
НТМН-80-6Т-2 IE3	950	6,43	3,70		1,50	22172	63	61	148	2015
НТМН-80-6Т-3 IE3	950	9,08	5,22		2,20	24932	64	62	160	2015
НТМН-90-4Т-5.5 IE3	1450	13,90	8,00		4,00	35052	79	76	208	2015
НТМН-90-4/8Т-5.5	1430 / 710		8,20 / 2,90		4,00 / 0,80	35052 / 17526	79 / 64	76 / 61	238	2015
НТМН-90-4Т-7.5 IE3	1465		10,30	5,97	5,50	38456	81	78	240	2015
НТМН-90-4/8Т-7.5	1450 / 720		11,80 / 3,80		5,50 / 1,10	38456 / 19228	81 / 66	78 / 63	243	2015
НТМН-90-4Т-10 IE3	1465		13,90	8,06	7,50	41308	82	79	244	2015
НТМН-90-4/8Т-9	1460 / 725		15,30 / 5,40		7,50 / 1,50	41308 / 20654	82 / 67	79 / 64	243	2015
НТМН-90-6Т-3 IE3	950	9,08	5,22		2,20	29256	68	66	205	2015
НТМН-90-6/12Т-3	940 / 470		5,60 / 2,20		2,20 / 0,37	29256 / 14628	68 / 53	66 / 51	245	2015
НТМН-90-6Т-4 IE3	970	12,00	6,91		3,00	32016	69	67	235	2015
НТМН-90-6/12Т-4	960 / 480		9,00 / 3,50		3,00 / 0,55	32016 / 16008	69 / 54	67 / 52	245	2015
НТМН-90-8Т-1	705	4,68	2,70		0,75	17020	61	60	196	2015
НТМН-90-8Т-2	705	7,10	4,10		1,50	19596	63	62	208	2015
НТМН-100-4Т-7.5 IE3	1465		10,30	5,97	5,50	40756	84	81	265	2015
НТМН-100-4/8Т-7.5	1450 / 720		11,80 / 3,80		5,50 / 1,10	40756 / 20378	84 / 69	81 / 66	269	2015
НТМН-100-4Т-10 IE3	1465		13,90	8,06	7,50	47564	85	82	269	2015
НТМН-100-4/8Т-9	1460 / 725		15,30 / 5,40		7,50 / 1,50	44528 / 22264	84 / 69	81 / 66	269	2015
НТМН-100-4Т-15 IE3	1470		20,90	12,10	11,00	51336	86	83	332	2015
НТМН-100-6Т-3 IE3	950	9,08	5,22		2,20	32476	74	72	231	2015
НТМН-100-6/12Т-3	940 / 470		5,60 / 2,20		2,20 / 0,37	32476 / 16238	74 / 59	72 / 57	271	2015
НТМН-100-6Т-4 IE3	970	12,00	6,91		3,00	35420	75	73	260	2015
НТМН-100-6Т-5.5 IE3	960	15,60	8,99		4,00	40020	76	74	277	2015
НТМН-100-6/12Т-5.5	970 / 480		11 / 4		4,00 / 0,65	40020 / 20010	76 / 61	74 / 59	289	2015
НТМН-125-4Т/6-15 IE3	1470		21,40	12,40	11,00	66800	76	73	398	2015
НТМН-125-4Т/6-20 IE3	1340		1,00		15,00	72900	76	73	393	2015
НТМН-125-4Т/9-20 IE3	1340		1,00		15,00	76310	75	72	408	2015
НТМН-125-6Т/6-5.5 IE3	960	15,60	8,99		4,00	47760	63	61	343	2015
НТМН-125-6Т/6-7.5 IE3	970		11,20	6,49	5,50	55600	63	61	347	2015
НТМН-125-6Т/6-10 IE3	970		14,80	8,58	7,50	66170	65	63	369	2015
НТМН-125-6Т/6-15 IE3	970		22,00	12,80	11,00	76380	67	65	399	2015
НТМН-125-6Т/9-7.5 IE3	970		11,20	6,49	5,50	50000	64	62	362	2015
НТМН-125-6Т/9-10 IE3	970		14,80	8,58	7,50	59340	64	62	384	2015
НТМН-125-6Т/9-15 IE3	970		22,00	12,80	11,00	71890	67	65	414	2015
НТМН-125-6Т/9-20 IE3	975		28,00	16,20	15,00	83660	70	68	467	2015
НТМН-125-8Т/6-4	705	12,82	7,40		3,00	47510	56	55	328	2015
НТМН-125-8Т/6-5.5	710	16,11	9,30		4,00	52770	58	57	345	2015
НТМН-125-8Т/6-7.5	710		12,00	7,20	5,50	60410	60	59	361	2015
НТМН-125-8Т/6-10	725		16,00	9,50	7,50	66030	61	60	389	2015
НТМН-125-8Т/9-5.5	710	16,11	9,30		4,00	51330	58	57	360	2015
НТМН-125-8Т/9-7.5	710		12,00	7,20	5,50	54480	61	60	376	2015
НТМН-125-8Т/9-10	725		16,00	9,50	7,50	65660	63	62	404	2015
НТМН-125-8Т/9-15	720		24,00	13,80	11,00	73870	64	63	426	2015

(1) Значения уровня шума — это значения излучаемого давления в дБ(А), измеренные на расстоянии 14 м в условиях свободного поля.

Акустические характеристики

Спектр шумовой мощности Lw(A) в дБ(A), частотный диапазон в [Гц]

Значения, измеренные во время впуска с максимальной величиной расхода

Модель	63	125	250	500	1000	2000	4000	8000
56-4-1	46	67	74	79	82	78	71	60
56-4-1,5	47	68	75	80	83	79	72	61
56-6-0,75	35	56	63	68	71	67	60	49
63-4-1,5	49	70	77	82	85	81	74	63
63-4-2	50	71	78	83	86	82	75	64
63-4-3	51	72	79	84	87	83	76	65
63-6-0,75	40	61	68	73	76	72	65	54
63-6-1	41	62	69	74	77	73	66	55
63-8-1,5	34	55	62	67	70	66	59	48
63-8-2	35	56	63	68	71	67	60	49
63-8-3	36	57	64	69	72	68	61	50
71-4-2	53	74	81	86	89	85	78	67
71-4-3	55	76	83	88	91	87	80	69
71-4-4	56	77	84	89	92	88	81	70
71-6-1	42	63	70	75	78	74	67	56
71-6-1,5	43	64	71	76	79	75	68	57
71-8-2	38	59	66	71	74	70	63	52
71-8-3	40	61	68	73	76	72	65	54
71-8-4	41	62	69	74	77	73	66	55
80-4-4	57	78	85	90	93	89	82	71
80-4-5,5	58	79	86	91	94	90	83	72
80-6-1,5	46	67	74	79	82	78	71	60
80-6-2	47	68	75	80	83	79	72	61
80-6-3	48	69	76	81	84	80	73	62
80-8-4	42	63	70	75	78	74	67	56
80-8-5,5	43	64	71	76	79	75	68	57
90-4-5,5	63	84	91	96	99	95	88	77
90-4-7,5	65	86	93	98	101	97	90	79
90-4-9	66	87	94	99	102	98	91	80
90-4-10	66	87	94	99	102	98	91	80
90-6-3	52	73	80	85	88	84	77	66
90-6-4	53	74	81	86	89	85	78	67
90-8-1	45	66	73	78	81	77	70	59
90-8-2	47	68	75	80	83	79	72	61
90-8-5,5	48	69	76	81	84	80	73	62
90-8-7,5	50	71	78	83	86	82	75	64
90-8-9	51	72	79	84	87	83	76	65
90-12-3	37	58	65	70	73	69	62	51
90-12-4	38	59	66	71	74	70	63	52
100-4-7,5	68	89	96	101	104	100	93	82
100-4-9	68	89	96	101	104	100	93	82
100-4-10	69	90	97	102	105	101	94	83
100-4-15	70	91	98	103	106	102	95	84
100-6-3	58	79	86	91	94	90	83	72
100-6-4	59	80	87	92	95	91	84	73
100-6-5,5	60	81	88	93	96	92	85	74
100-8-7,5	53	74	81	86	89	85	78	67
100-8-9	53	74	81	86	89	85	78	67
100-12-3	43	64	71	76	79	75	68	57
100-12-5,5	45	66	73	78	81	77	70	59
125-4T/6-15	63	72	87	94	97	91	85	81
125-4T/6-20	63	72	87	94	97	91	85	81
125-4T/9-20	62	71	87	93	95	89	84	80
125-6T/6-5,5	56	66	78	81	83	79	68	64
125-6T/6-7,5	56	66	78	81	83	79	68	64
125-6T/6-10	58	68	80	83	85	81	70	66
125-6T/6-15	60	70	82	85	87	83	72	68
125-6T/9-7,5	54	65	79	83	83	81	70	66
125-6T/9-10	54	65	79	83	83	81	70	66
125-6T/9-15	57	68	82	86	86	84	73	69
125-6T/9-20	60	71	85	89	89	87	76	72
125-8T/6-4	50	59	70	75	75	69	58	54
125-8T/6-5,5	52	61	72	77	77	71	60	56
125-8T/6-7,5	54	63	74	79	79	73	62	58
125-8T/6-10	55	64	75	80	80	74	63	59
125-8T/9-5,5	49	61	70	76	78	72	61	57
125-8T/9-7,5	52	64	73	79	81	75	64	60
125-8T/9-10	54	66	75	81	83	77	66	62
125-8T/9-15	55	67	76	82	84	78	67	63

Значения, измеренные во время выпуска с максимальной величиной расхода

Модель	63	125	250	500	1000	2000	4000	8000
56-4-1	43	64	71	76	79	75	68	57
56-4-1,5	44	65	72	77	80	76	69	58
56-6-0,75	33	54	61	66	69	65	58	47
63-4-1,5	46	67	74	79	82	78	71	60
63-4-2	47	68	75	80	83	79	72	61
63-4-3	48	69	76	81	84	80	73	62
63-6-0,75	38	59	66	71	74	70	63	52
63-6-1	39	60	67	72	75	71	64	53
63-8-1,5	31	52	59	64	67	63	56	45
63-8-2	32	53	60	65	68	64	57	46
63-8-3	33	54	61	66	69	65	58	47
71-4-2	50	71	78	83	86	82	75	64
71-4-3	52	73	80	85	88	84	77	66
71-4-4	53	74	81	86	89	85	78	67
71-6-1	40	61	68	73	76	72	65	54
71-6-1,5	41	62	69	74	77	73	66	55
71-8-2	35	56	63	68	71	67	60	49
71-8-3	37	58	65	70	73	69	62	51
71-8-4	38	59	66	71	74	70	63	52
80-4-4	54	75	82	87	90	86	79	68
80-4-5,5	55	76	83	88	91	87	80	69
80-6-1,5	44	65	72	77	80	76	69	58
80-6-2	45	66	73	78	81	77	70	59
80-6-3	46	67	74	79	82	78	71	60
80-8-4	39	60	67	72	75	71	64	53
80-8-5,5	40	61	68	73	76	72	65	54
90-4-5,5	60	81	88	93	96	92	85	74
90-4-7,5	62	83	90	95	98	94	87	76
90-4-9	63	84	91	96	99	95	88	77
90-4-10	63	84	91	96	99	95	88	77
90-6-3	50	71	78	83	86	82	75	64
90-6-4	51	72	79	84	87	83	76	65
90-8-1	44	65	72	77	80	76	69	58
90-8-2	46	67	74	79	82	78	71	60
90-8-5,5	45	66	73	78	81	77	70	59
90-8-7,5	47	68	75	80	83	79	72	61
90-8-9	48	69	76	81	84	80	73	62
90-12-3	35	56	63	68	71	67	60	49
90-12-4	36	57	64	69	72	68	61	50
100-4-7,5	65	86	93	98	101	97	90	79
100-4-9	65	86	93	98	101	97	90	79
100-4-10	66	87	94	99	102	98	91	80
100-4-15	67	88	95	100	103	99	92	81
100-6-3	56	77	84	89	92	88	81	70
100-6-4	57	78	85	90	93	89	82	71
100-6-5,5	58	79	86	91	94	90	83	72
100-8-7,5	50	71	78	83	86	82	75	64
100-8-9	50	71	78	83	86	82	75	64
100-12-3	41	62	69	74	77	73	66	55
100-12-5,5	43	64	71	76	79	75	68	57
125-4T/6-15	60	69	84	91	94	88	82	78
125-4T/6-20	60	69	84	91	94	88	82	78
125-4T/9-20	59	68	84	90	92	86	81	77
125-6T/6-5,5	54	64	76	79	81	77	66	62
125-6T/6-7,5	54	64	76	79	81	77	66	62
125-6T/6-10	56	66	78	81	83	79	68	64
125-6T/6-15	58	68	80	83	85	81	70	66
125-6T/9-7,5	52	63	77	81	81	79	68	64
125-6T/9-10	52	63	77	81	81	79	68	64
125-6T/9-15	55	66	80	84	84	82	71	67
125-6T/9-20	58	69	83	87	87	85	74	70
125-8T/6-4	49	58	69	74	74	68	57	53
125-8T/6-5,5	51	60	71	76	76	70	59	55
125-8T/6-7,5	53	62	73	78	78	72	61	57
125-8T/6-10	54	63	74	79	79	73	62	58
125-8T/9-5,5	48	60	69	75	77	71	60	56
125-8T/9-7,5	51	63	72	78	80	74	63	59
125-8T/9-10	53	65	74	80	82	76	65	61
125-8T/9-15	54	66	75	81	83	77	66	62



Erp. (Energy Related Products)

Информацию о Директиве 2009/125/EC можно загрузить на веб-сайте SODECA или с помощью программы QuickFan Selector.

Размеры (мм)

Модель	A	B	C	D	F	G	H	I
НТМН-56	650	185	425	40	960	900	750	14
НТМН-63	680	215	425	40	1092	1000	850	14
НТМН-71	760	195	525	40	1120	1000	850	14
НТМН-80	790	215	525	50	1252	1150	1000	14
НТМН-90	910	232	638	40	1380	1150	1000	14
НТМН-100	1055	252	753	50	1527	1250	1100	14
НТМН-125	1170	312	808	50	1802	1425	1275	17

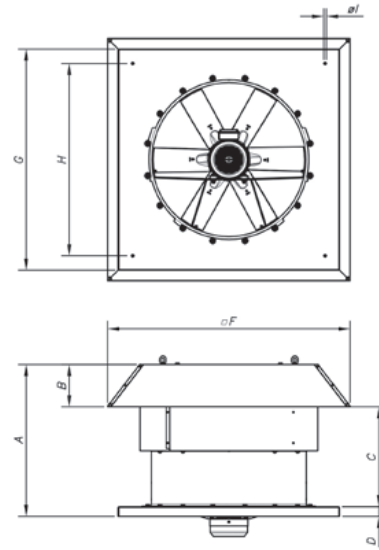

Кривые характеристик

Q = Расход в м³/ч, м³/с и куб. фут/мин. Pe = статическое давление в мм вод. ст., Па и дюймах вод. ст.

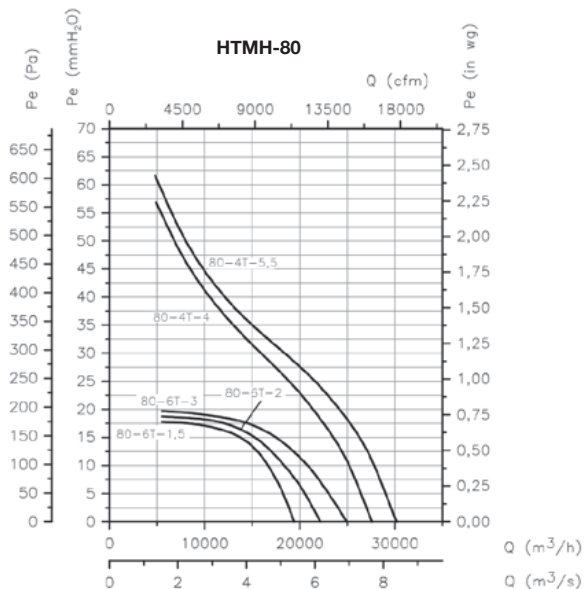
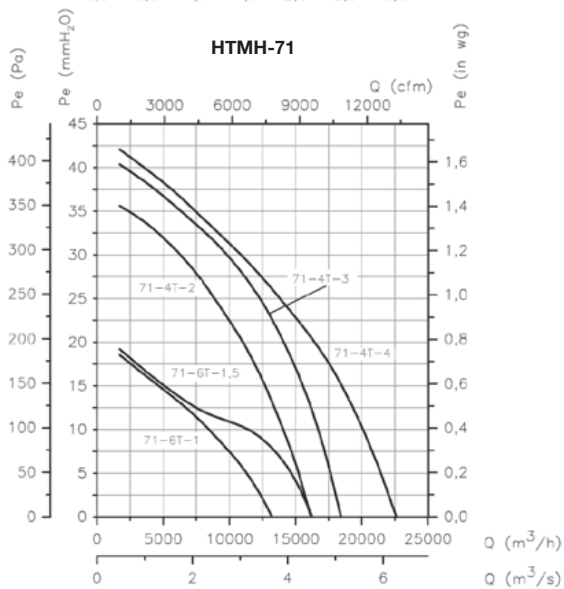
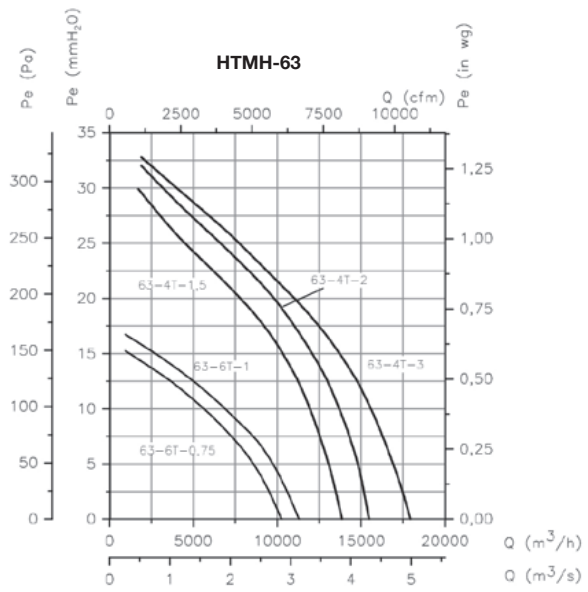
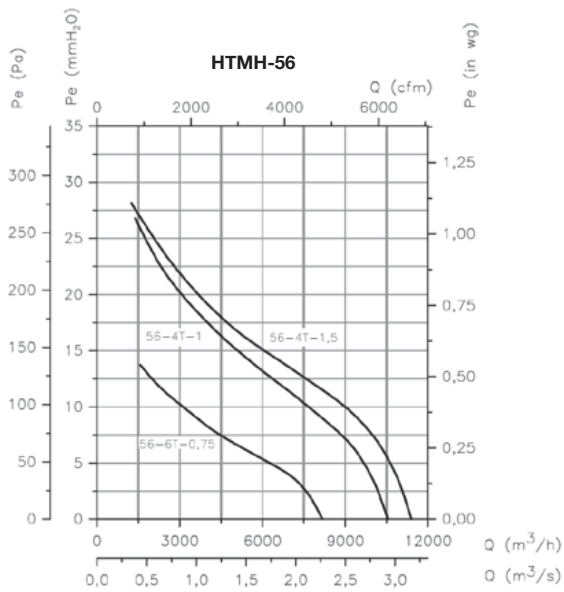

Кривые характеристик

Q = Расход в м³/ч, м³/с и куб. фут/мин. Pe = статическое давление в мм вод. ст., Па и дюймах вод. ст.

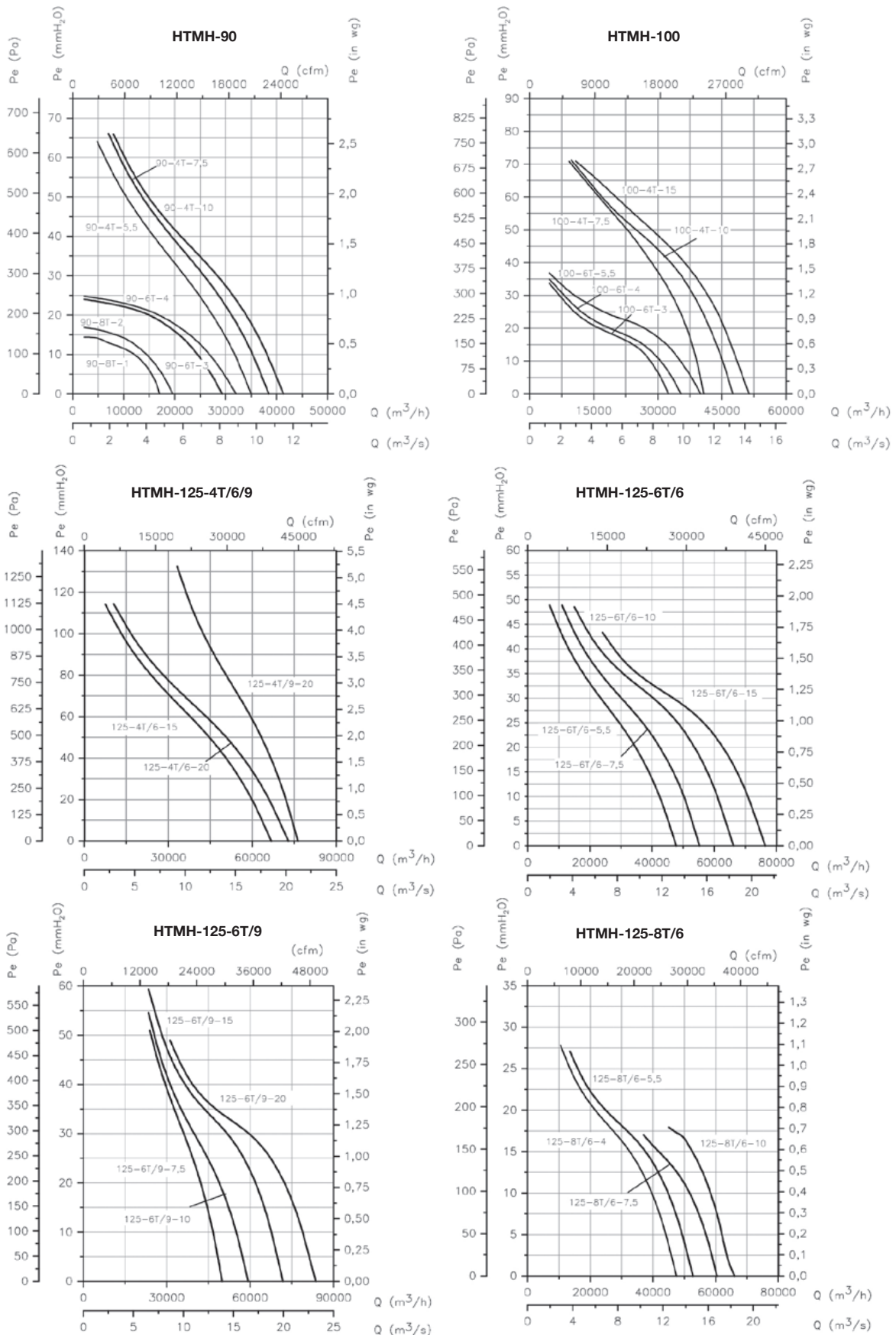

Кривые характеристик

Q = Расход в м³/ч, м³/с и куб. фут/мин. P_e = статическое давление в мм вод. ст., Па и дюймах вод. ст.

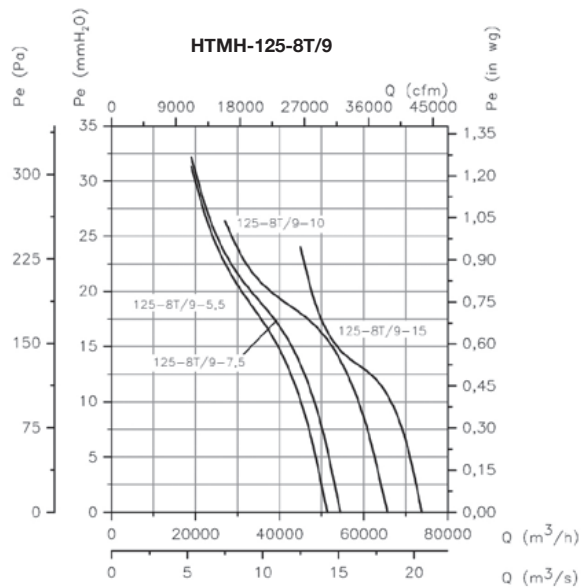

Проверка звукового давления в зависимости от расстояния

Уровень шума может изменяться в зависимости от конструкции крыши или черепицы.

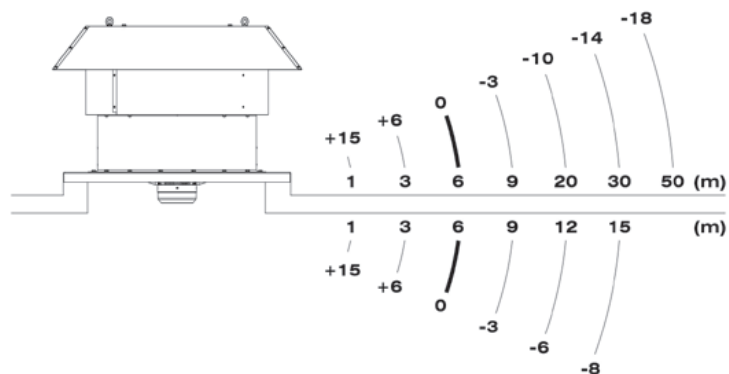

Принадлежности



INT



AET



VSD3/A-RFT
VSD1/A-RFM



RT

НТМФ



Крышные многофункциональные вытяжные вентиляторы с сертификацией F-400 (400°C / 2 ч) и F-300 (300°C / 2 ч)

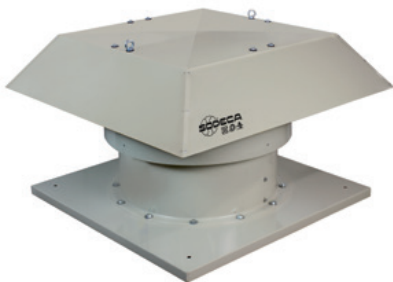

Крышные многофункциональные вытяжные вентиляторы (400°C / 2 ч и 300°C / 2 ч), предназначенные для удаления дыма из промышленных зданий и аналогичных строений в условиях повышенной пожарной опасности.

Вентилятор:

- Опорное основание из окрашенной гальванизированной листовой стали.
- Ориентируемые крыльчатки из литого алюминия.
- Защитная вентиляционная решетка, соответствующая требованиям стандарта UNE-EN ISO 12499.
- Навес от дождя из окрашенной оцинкованной листовой стали с естественным выпуском воздуха. Соответствуют стандарту EN-12101-3 и имеют сертификаты № 0370-CPR 0544 (F-400) и 0370-CPR-3073 (F-300).

Двигатель:

- Двигатели класса Н для непрерывной работы S1 и аварийного использования

S2 с шариковыми подшипниками, защитой IP55 и 1 или 2 скоростями в зависимости от модели.

- Двигатели с классом энергоэффективности IE3 для мощности не менее 0,75 кВт, за исключением однофазных, 2-скоростных и 8-полюсных.
- Трехфазные электродвигатели на 230/400 В, 50 Гц (до 3 кВт) и 400/690 В, 50 Гц (мощностью свыше 3 кВт).
- Максимальная температура удаляемого воздуха: S1 для непрерывной работы при температуре от -20 до +40°C, также подходит для теплого климата с температурой до 50°C. Работа S2 при 300°C / 2 ч, 400°C / 2 ч.

Покрытие:

- Антикоррозионное покрытие из полиэфирной смолы, полимеризующееся при 190°C, предварительно обезжиренное нанотехнологической обработкой без фосфатов.

Артикул



Технические характеристики

Модель	Скорость (об/мин)	Максимально допустимый ток (А)			Установленная мощность (кВт)	Максимальная величина расхода (м³/ч)	Уровень звукового давления ⁽¹⁾ дБ(А)		Приблизительная масса (кг)	According ErP
		230 В	400 В	690 В			Впуск	выпуск		
НТМФ-56-4Т-1	1430	3,80	2,20		0,75	10545	62	59	79	2015
НТМФ-56-4Т-1,5	1420	4,70	2,70		1,10	11400	63	60	79	*
НТМФ-56-4/8Т-1,5	1440 / 710		2,90 / 1,40		1,10 / 0,25	11400 / 5700	63 / 48	60 / 45	79	*
НТМФ-56-6Т-0,75	930	3,30	1,90		0,55	8170	51	49	80	*
НТМФ-63-4Т-1,5	1420	4,70	2,70		1,10	13870	65	62	94	2015
НТМФ-63-4/8Т-1,5	1440 / 710		2,90 / 1,40		1,10 / 0,25	13870 / 6935	65 / 50	62 / 47	94	2015
НТМФ-63-4Т-2	1425	6,60	3,80		1,50	15485	66	63	96	2015
НТМФ-63-4/8Т-2	1415 / 715		3,60 / 1,50		1,50 / 0,30	15485 / 7742	66 / 51	63 / 48	106	2015
НТМФ-63-4Т-3	1435	9,20	5,30		2,20	17955	67	64	108	2015
НТМФ-63-4/8Т-3	1415 / 715		5,20 / 1,90		2,20 / 0,45	17955 / 8977	67 / 52	64 / 49	112	2015
НТМФ-63-6Т-0,75	930	3,30	1,90		0,55	10260	56	54	95	2015
НТМФ-63-6Т-1	940	4,40	2,60		0,75	11305	57	55	95	2015
НТМФ-71-4Т-2	1425	6,60	3,80		1,50	16150	69	66	109	2015
НТМФ-71-4/8Т-2	1415 / 715		3,60 / 1,50		1,50 / 0,30	16150 / 8075	69 / 54	66 / 51	119	2015
НТМФ-71-4Т-3	1435	9,20	5,30		2,20	18430	71	68	122	2015
НТМФ-71-4/8Т-3	1415 / 715		5,20 / 1,90		2,20 / 0,45	18430 / 9215	71 / 56	68 / 53	125	2015
НТМФ-71-4Т-4	1430	11,40	6,60		3,00	22610	72	69	133	2015

Технические характеристики

Модель	Скорость (об/мин)	Максимально допустимый ток (А)			Установленная мощность (кВт)	Максимальная величина расхода (м³/ч)	Уровень звукового давления ⁽¹⁾ дБ(А)		Приближительная масса (кг)	According ErP
		230 В	400 В	690 В			Впуск	выпуск		
HTMF-71-4/8T-4	1420 / 705	6,90 / 2,30			3,00 / 0,60	22610 / 11305	72 / 57	69 / 54	135	2015
HTMF-71-6T-1	940	4,40	2,60		0,75	13205	58	56	109	2015
HTMF-71-6T-1,5	945	6,40	3,70		1,10	16245	59	57	116	2015
HTMF-80-4T-4	1430	11,40	6,60		3,00	27600	73	70	163	2015
HTMF-80-4/8T-4	1420 / 705	6,90 / 2,30			3,00 / 0,60	27600 / 13800	73 / 58	70 / 55	165	2015
HTMF-80-4T-5,5	1440		8,40	4,85	4,00	30176	74	71	163	2015
HTMF-80-4/8T-5,5	1450 / 720	9,40 / 3,50			4,00 / 0,80	30176 / 15088	74 / 59	71 / 56	195	2015
HTMF-80-6T-1,5	945	6,40	3,70		1,10	19412	62	60	145	2015
HTMF-80-6T-2	945	7,40	4,30		1,50	22172	63	61	148	2015
HTMF-80-6T-3	950	10,30	5,90		2,20	24932	64	62	160	2015
HTMF-80-8T-1	710	4,80	2,80		0,75	16376	61	60	151	2015
HTMF-90-4T-5,5	1440		8,40	4,85	4,00	35052	79	76	208	2015
HTMF-90-4/8T-5,5	1450 / 720	9,40 / 3,50			4,00 / 0,80	35052 / 17526	79 / 64	76 / 61	238	2015
HTMF-90-4T-7,5	1430		11,50	6,64	5,50	38456	81	78	240	2015
HTMF-90-4/8T-7,5	1455 / 725	12,80 / 4,60			5,50 / 1,10	38456 / 19228	81 / 66	78 / 63	243	2015
HTMF-90-4T-10	1460		17,70	10,22	7,50	41308	82	79	244	2015
HTMF-90-4/8T-9	1455 / 725	15,50 / 5,50			6,70 / 1,50	41308 / 20654	82 / 67	79 / 64	243	2015
HTMF-90-6T-3	950	10,30	5,90		2,20	29256	68	66	205	2015
HTMF-90-6/12T-3	940 / 470	5,60 / 2,20			2,20 / 0,37	29256 / 14628	68 / 53	66 / 51	245	2015
HTMF-90-6T-4	945	15,00	8,70		3,00	32016	69	67	235	2015
HTMF-90-6/12T-4	970 / 475	8,90 / 3,50			3,00 / 0,55	32016 / 16008	69 / 54	67 / 52	245	2015
HTMF-90-8T-1	710	4,80	2,80		0,75	17020	61	60	196	2015
HTMF-90-8T-2	700	9,00	5,20		1,50	19596	63	62	208	2015
HTMF-100-4T-7,5	1430		11,50	6,64	5,50	40756	84	81	265	2015
HTMF-100-4/8T-7,5	1455 / 725	12,80 / 4,60			5,50 / 1,10	40756 / 20378	84 / 69	81 / 66	269	2015
HTMF-100-4T-10	1460		17,70	10,22	7,50	47564	85	82	269	2015
HTMF-100-4/8T-9	1455 / 725	15,50 / 5,50			6,70 / 1,50	44528 / 22264	84 / 69	81 / 66	269	2015
HTMF-100-4T-15	1455		23,00	13,28	11,00	51336	86	83	332	2015
HTMF-100-4/8T-14	1470 / 725	23,20 / 8,70			11,00 / 2,80	48300 / 24150	85 / 70	82 / 67	301	2015
HTMF-100-6T-3	950	10,30	5,90		2,20	32476	74	72	231	2015
HTMF-100-6/12T-3	940 / 470	5,60 / 2,20			2,20 / 0,37	32476 / 16238	74 / 59	72 / 57	271	2015
HTMF-100-6T-4	945	15,00	8,70		3,00	35420	75	73	260	2015
HTMF-100-6/12T-4	970 / 475	8,90 / 3,50			3,00 / 0,55	35420 / 17710	75 / 60	73 / 58	271	2015
HTMF-100-6T-5,5	970		11,00	6,35	4,00	40020	76	74	277	2015
HTMF-100-6/12T-5,5	970 / 480	11,30 / 4,20			4,00 / 0,65	40020 / 20010	76 / 61	74 / 59	289	2015
HTMF-100-8T-3	705	13,20	7,60		2,20	26404	69	68	260	2015
HTMF-100-8T-4	710	15,60	9,00		3,00	28704	70	69	270	2015
HTMF-THT-125-4T/6-15	1470		20,90	12,10	11,00	66800	76	73	388	2015
HTMF-THT-125-4T/6-20	1465		27,90	16,20	15,00	72900	76	73	410	2015
HTMF-THT-125-4T/9-20	1465		27,90	16,20	15,00	76310	75	72	425	2015
HTMF-THT-125-6T/6-5,5	970		11,00	6,35	4,00	47760	63	61	347	2015
HTMF-THT-125-6T/6-7,5	970		14,00	8,08	5,50	55600	63	61	384	2015
HTMF-THT-125-6T/6-10	975		14,80	8,58	7,50	66170	65	63	393	2015
HTMF-THT-125-6T/6-15	975		21,90	12,70	11,00	76380	67	65	415	2015
HTMF-THT-125-6T/9-7,5	970		14,00	8,08	5,50	50000	64	62	399	2015
HTMF-THT-125-6T/9-10	975		14,80	8,58	7,50	59340	64	62	408	2015
HTMF-THT-125-6T/9-15	975		21,90	12,70	11,00	71890	67	65	430	2015
HTMF-THT-125-6T/9-20	975		28,20	16,30	15,00	83660	70	68	475	2015
HTMF-THT-125-8T/6-4	710	15,60	9,00		3,00	47510	56	55	384	2015
HTMF-THT-125-8T/6-5,5	710		13,00	7,51	4,00	52770	58	57	404	2015
HTMF-THT-125-8T/6-7,5	710		15,10	8,72	5,50	60410	60	59	416	2015
HTMF-THT-125-8T/6-10	715		20,60	11,89	7,50	66030	61	60	424	2015
HTMF-THT-125-8T/9-5,5	710		13,00	7,51	4,00	51330	58	57	419	2015
HTMF-THT-125-8T/9-7,5	710		15,10	8,72	5,50	54480	61	60	431	2015
HTMF-THT-125-8T/9-10	715		20,60	11,89	7,50	65660	63	62	439	2015
HTMF-THT-125-8T/9-15	725		21,70	12,53	11,00	73870	64	63	472	2015

(1) Значения уровня шума — это значения давления в дБ(А), измеренные на расстоянии 6 метров в условиях свободного поля.
* Оборудование, на которое не распространяется директива 2009/125/ЕС



Erp. (Energy Related Products)

Информацию о Директиве 2009/125/EC можно загрузить на веб-сайте SODECA или с помощью программы QuickFan Selector.

Акустические характеристики

Спектр шумовой мощности Lw(A) в дБ(A), частотный диапазон в [Гц]

Значения, измеренные во время впуска с максимальной величиной расхода

Модель	63	125	250	500	1000	2000	4000	8000
56-4-1	46	67	74	79	82	78	71	60
56-4-1.5	47	68	75	80	83	79	72	61
56-6-0,75	35	56	63	68	71	67	60	49
56-8-1,5	32	53	60	65	68	64	57	46
63-4-1,5	49	70	77	82	85	81	74	63
63-4-2	50	71	78	83	86	82	75	64
63-4-3	51	72	79	84	87	83	76	65
63-6-0,75	40	61	68	73	76	72	65	54
63-6-1	41	62	69	74	77	73	66	55
63-8-1,5	34	55	62	67	70	66	59	48
63-8-2	35	56	63	68	71	67	60	49
63-8-3	36	57	64	69	72	68	61	50
71-4-2	53	74	81	86	89	85	78	67
71-4-3	55	76	83	88	91	87	80	69
71-4-4	56	77	84	89	92	88	81	70
71-6-1	42	63	70	75	78	74	67	56
71-6-1,5	43	64	71	76	79	75	68	57
71-8-2	38	59	66	71	74	70	63	52
71-8-3	40	61	68	73	76	72	65	54
71-8-4	41	62	69	74	77	73	66	55
80-4-4	57	78	85	90	93	89	82	71
80-4-5,5	58	79	86	91	94	90	83	72
80-6-1,5	46	67	74	79	82	78	71	60
80-6-2	47	68	75	80	83	79	72	61
80-6-3	48	69	76	81	84	80	73	62
80-8-1	45	66	73	78	81	77	70	59
80-8-4	42	63	70	75	78	74	67	56
80-8-5,5	43	64	71	76	79	75	68	57
90-4-5,5	63	84	91	96	99	95	88	77
90-4-7,5	65	86	93	98	101	97	90	79
90-4-9	66	87	94	99	102	98	91	80
90-4-10	66	87	94	99	102	98	91	80
90-6-3	52	73	80	85	88	84	77	66
90-6-4	53	74	81	86	89	85	78	67
90-8-1	45	66	73	78	81	77	70	59
90-8-2	47	68	75	80	83	79	72	61
90-8-5,5	48	69	76	81	84	80	73	62
90-8-7,5	50	71	78	83	86	82	75	64
90-8-9	51	72	79	84	87	83	76	65
90-12-3	37	58	65	70	73	69	62	51
90-12-4	38	59	66	71	74	70	63	52
100-4-7,5	68	89	96	101	104	100	93	82
100-4-9	68	89	96	101	104	100	93	82
100-4-10	69	90	97	102	105	101	94	83
100-4-14	69	90	97	102	105	101	94	83
100-4-15	70	91	98	103	106	102	95	84
100-6-3	58	79	86	91	94	90	83	72
100-6-4	59	80	87	92	95	91	84	73
100-6-5,5	60	81	88	93	96	92	85	74
100-8-3	53	74	81	86	89	85	78	67
100-8-4	54	75	82	87	90	86	79	68
100-8-7,5	53	74	81	86	89	85	78	67
100-8-9	53	74	81	86	89	85	78	67
100-8-14	54	75	82	87	90	86	79	68
100-12-3	43	64	71	76	79	75	68	57
100-12-4	44	65	72	77	80	76	69	58
100-12-5,5	45	66	73	78	81	77	70	59
125-4T/6-15	63	72	87	94	97	91	85	81
125-4T/6-20	63	72	87	94	97	91	85	81
125-4T/9-20	62	71	87	93	95	89	84	80
125-6T/6-5,5	56	66	78	81	83	79	68	64
125-6T/6-7,5	56	66	78	81	83	79	68	64
125-6T/6-10	58	68	80	83	85	81	70	66
125-6T/6-15	60	70	82	85	87	83	72	68
125-6T/9-7,5	54	65	79	83	83	81	70	66
125-6T/9-10	54	65	79	83	83	81	70	66
125-6T/9-15	57	68	82	86	86	84	73	69
125-6T/9-20	60	71	85	89	89	87	76	72
125-8T/6-4	50	59	70	75	75	69	58	54
125-8T/6-5,5	52	61	72	77	77	71	60	56
125-8T/6-7,5	54	63	74	79	79	73	62	58
125-8T/6-10	55	64	75	80	80	74	63	59
125-8T/9-5,5	49	61	70	76	78	72	61	57
125-8T/9-7,5	52	64	73	79	81	75	64	60
125-8T/9-10	54	66	75	81	83	77	66	62
125-8T/9-15	55	67	76	82	84	78	67	63

Значения, измеренные во время выпуска с максимальной величиной расхода

Модель	63	125	250	500	1000	2000	4000	8000
56-4-1	43	64	71	76	79	75	68	57
56-4-1.5	44	65	72	77	80	76	69	58
56-6-0,75	33	54	61	66	69	65	58	47
56-8-1,5	29	50	57	62	65	61	54	43
63-4-1,5	46	67	74	79	82	78	71	60
63-4-2	47	68	75	80	83	79	72	61
63-4-3	48	69	76	81	84	80	73	62
63-6-0,75	38	59	66	71	74	70	63	52
63-6-1	39	60	67	72	75	71	64	53
63-8-1,5	31	52	59	64	67	63	56	45
63-8-2	32	53	60	65	68	64	57	46
63-8-3	33	54	61	66	69	65	58	47
71-4-2	50	71	78	83	86	82	75	64
71-4-3	52	73	80	85	88	84	77	66
71-4-4	53	74	81	86	89	85	78	67
71-6-1	40	61	68	73	76	72	65	54
71-6-1,5	41	62	69	74	77	73	66	55
71-8-2	35	56	63	68	71	67	60	49
71-8-3	37	58	65	70	73	69	62	51
71-8-4	38	59	66	71	74	70	63	52
80-4-4	54	75	82	87	90	86	79	68
80-4-5,5	55	76	83	88	91	87	80	69
80-6-1,5	44	65	72	77	80	76	69	58
80-6-2	45	66	73	78	81	77	70	59
80-6-3	46	67	74	79	82	78	71	60
80-8-1	44	65	72	77	80	76	69	58
80-8-4	39	60	67	72	75	71	64	53
80-8-5,5	40	61	68	73	76	72	65	54
90-4-5,5	60	81	88	93	96	92	85	74
90-4-7,5	62	83	90	95	98	94	87	76
90-4-9	63	84	91	96	99	95	88	77
90-4-10	63	84	91	96	99	95	88	77
90-6-3	50	71	78	83	86	82	75	64
90-6-4	51	72	79	84	87	83	76	65
90-8-1	44	65	72	77	80	76	69	58
90-8-2	46	67	74	79	82	78	71	60
90-8-5,5	45	66	73	78	81	77	70	59
90-8-7,5	47	68	75	80	83	79	72	61
90-8-9	48	69	76	81	84	80	73	62
90-12-3	35	56	63	68	71	67	60	49
90-12-4	36	57	64	69	72	68	61	50
100-4-7,5	65	86	93	98	101	97	90	79
100-4-9	65	86	93	98	101	97	90	79
100-4-10	66	87	94	99	102	98	91	80
100-4-14	66	87	94	99	102	98	91	80
100-4-15	67	88	95	100	103	99	92	81
100-6-3	56	77	84	89	92	88	81	70
100-6-4	57	78	85	90	93	89	82	71
100-6-5,5	58	79	86	91	94	90	83	72
100-8-3	52	73	80	85	88	84	77	66
100-8-4	53	74	81	86	89	85	78	67
100-8-7,5	50	71	78	83	86	82	75	64
100-8-9	50	71	78	83	86	82	75	64
100-8-14	51	72	79	84	87	83	76	65
100-12-3	41	62	69	74	77	73	66	55
100-12-4	42	63	70	75	78	74	67	56
100-12-5,5	43	64	71	76	79	75	68	57
125-4T/6-15	60	69	84	91	94	88	82	78
125-4T/6-20	60	69	84	91	94	88	82	78
125-4T/9-20	59	68	84	90	92	86	81	77
125-6T/6-5,5	54	64	76	79	81	77	66	62
125-6T/6-7,5	54	64	76	79	81	77	66	62
125-6T/6-10	56	66	78	81	83	79	68	64
125-6T/6-15	58	68	80	83	85	81	70	66
125-6T/9-7,5	52	63	77	81	81	79	68	64
125-6T/9-10	52	63	77	81	81	79	68	64
125-6T/9-15	55	66	80	84	84	82	71	67
125-6T/9-20	58	69	83	87	87	85	74	70
125-8T/6-4	49	58	69	74	74	68	57	53
125-8T/6-5,5	51	60	71	76	76	70	59	55
125-8T/6-7,5	53	62	73	78	78	72	61	57
125-8T/6-10	54	63	74	79	79	73	62	58
125-8T/9-5,5	48	60	69	75	77	71	60	56
125-8T/9-7,5	51	63	72	78	80	74	63	59
125-8T/9-10	53	65	74	80	82	76	65	61
125-8T/9-15	54	66	75	81	83	77	66	62

Размеры (мм)

Модель	A	B	C	D	F	G	H	I
HTMF-56	650	185	425	40	960	900	750	14
HTMF-63	680	215	425	40	1092	1000	850	14
HTMF-71	760	195	525	40	1120	1000	850	14
HTMF-80	790	215	525	50	1252	1150	1000	14
HTMF-90	910	232	638	40	1380	1150	1000	14
HTMF-100	1055	252	753	50	1527	1250	1100	14
HTMF-125	1170	312	808	50	1802	1425	1275	17

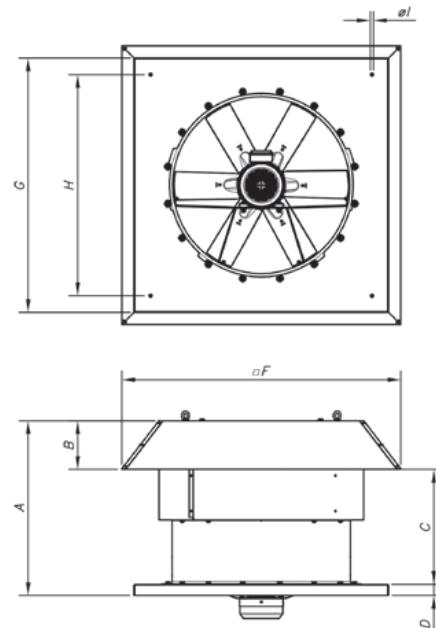

Кривые характеристик

Q = Расход в м³/ч, м³/с и куб. фут/мин. Pe = статическое давление в мм вод. ст., Па и дюймах вод. ст.

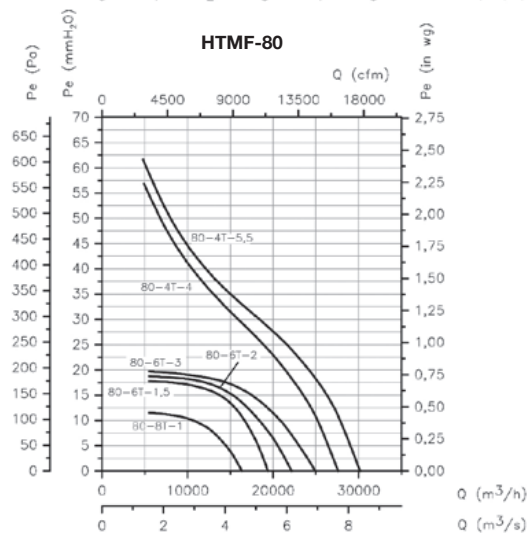
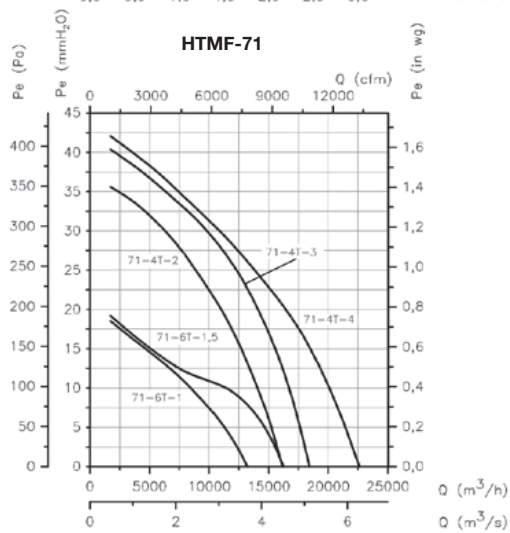
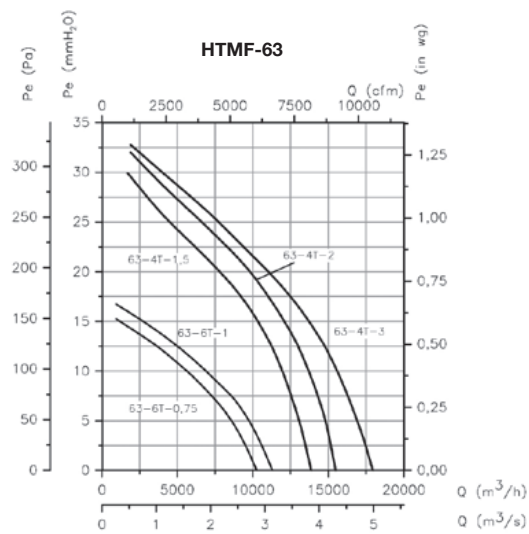
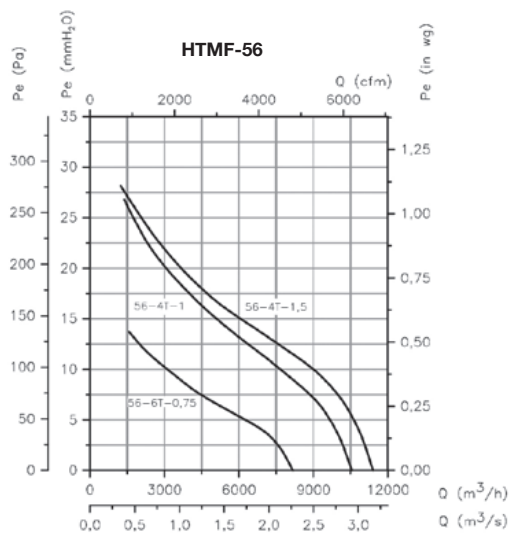

Кривые характеристик

Q = Расход в м³/ч, м³/с и куб. фут/мин. Pe = статическое давление в мм вод. ст., Па и дюймах вод. ст.

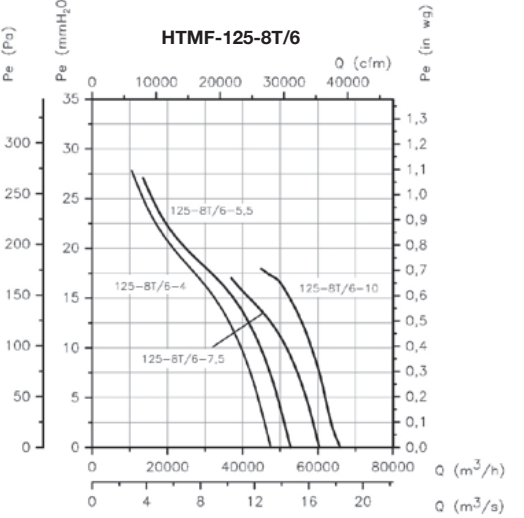
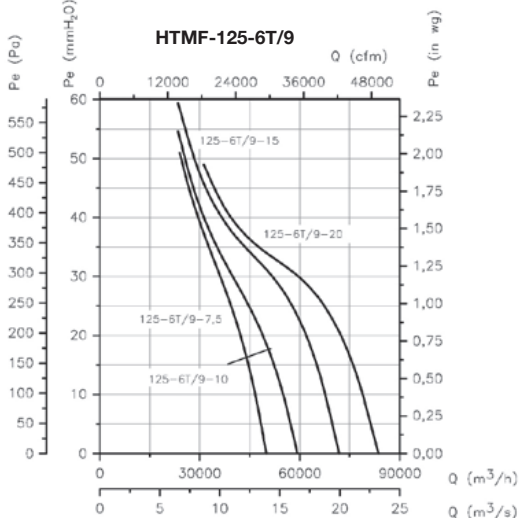
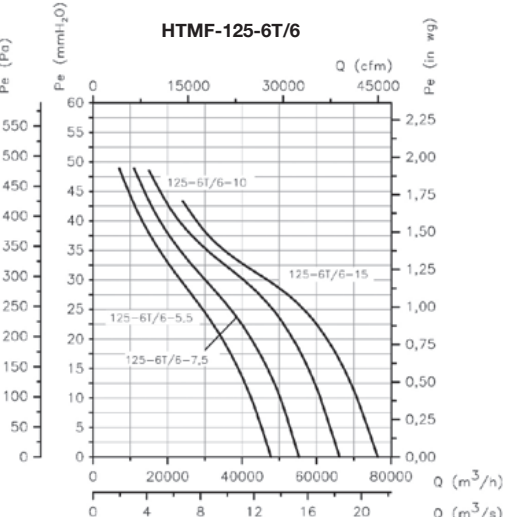
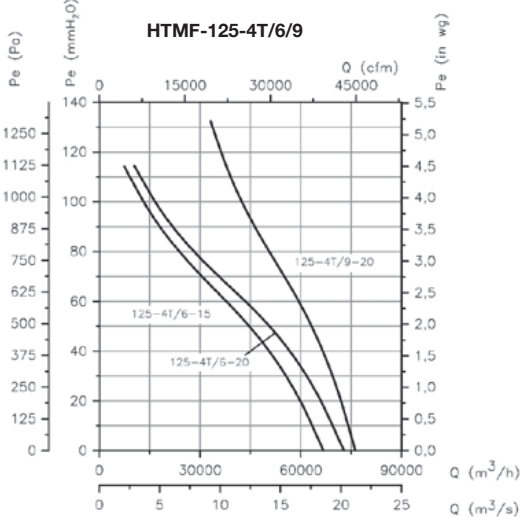
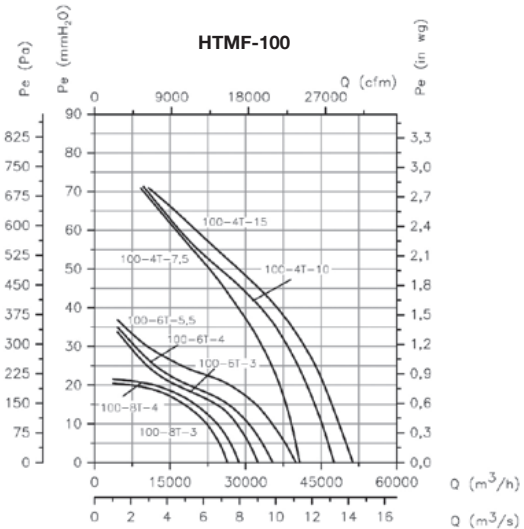
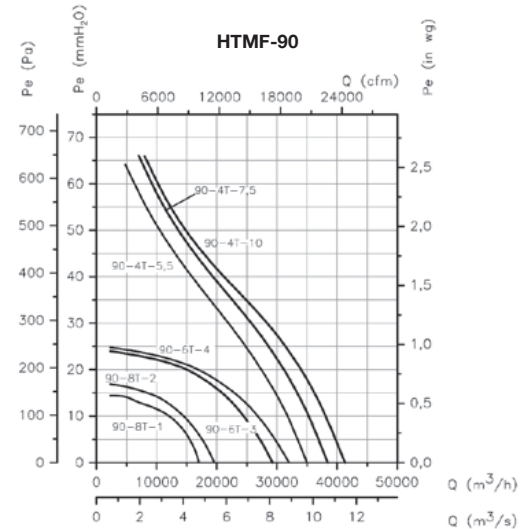

Кривые характеристик

Q = Расход в м³/ч, м³/с и куб. фут/мин. P_e = статическое давление в мм вод. ст., Па и дюймах вод. ст.

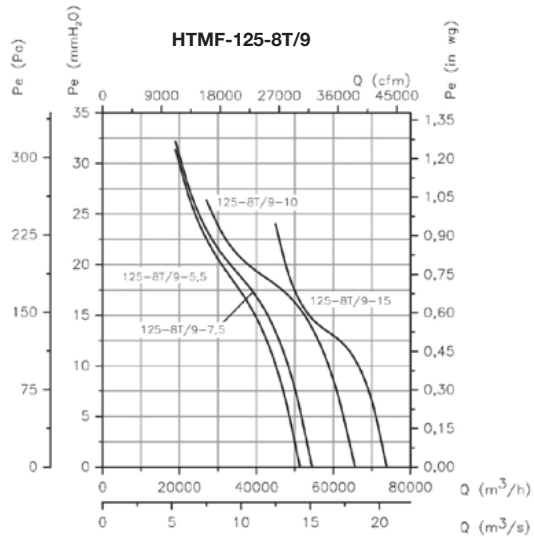

Проверка звукового давления в зависимости от расстояния

Уровень шума может изменяться в зависимости от конструкции крыши или черепицы.

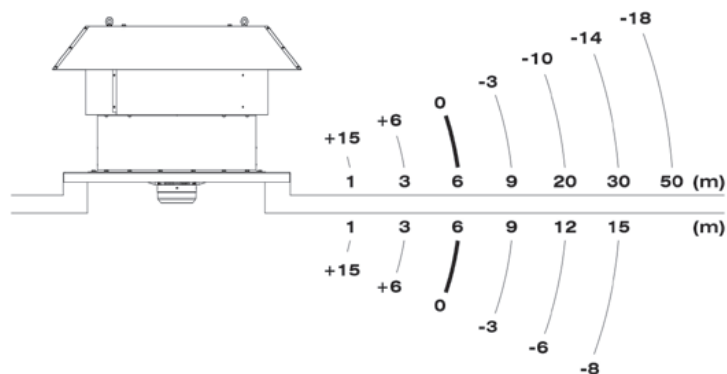

Принадлежности

См. раздел о принадлежностях.



INT

IAT

CABLE BOX

C2V

AET

CENTRAL CO

VSD

RT

НТМВ



Крышные осевые вытяжные вентиляторы с вертикальным выпуском воздуха



Крышные осевые вытяжные вентиляторы с вертикальным выпуском воздуха, предназначенные для удаления больших объемов воздуха из промышленных зданий и аналогичных строений.

Вентилятор:

- Опорное основание из гальванизированной листовой стали с защитой от коррозии.
- Ориентируемые крыльчатки из литого алюминия.
- Защитная вентиляционная решетка, соответствующая требованиям стандарта UNE-EN ISO 12499.
- Невозвратная крышка из листового алюминия для предотвращения попадания воды в неработающий вентилятор.
- Движение воздуха в направлении от двигателя к крыльчатке.

Двигатель:

- Двигатели класса F с шарикоподшипниками и степенью защиты IP55.
- Двигатели с классом энергоэффективности IE3 для мощности не менее 0,75 кВт, за

исключением однофазных, 2-скоростных и 8-полюсных.

- Трехфазные электродвигатели на 230/400 В, 50 Гц (до 4 кВт) и 400/690 В, 50 Гц (мощностью свыше 4 кВт).
- Максимальная температура удаляемого воздуха: от -20 до +40°C.

Покрытие:

- Антикоррозионное покрытие из полиэфирной смолы, полимеризующееся при 190°C, предварительно обезжиренное нанотехнологической обработкой без фосфатов.

Под заказ:

- Вытяжные вентиляторы с 2-скоростными двигателями
- 2- и 8-полюсные вентиляторы, в зависимости от диаметра.
- специальные обмотки для различных напряжений и частот.
- Изготовление полностью из нержавеющей стали.
- Изготовление из горячеоцинкованной стали.

Артикул

Размеры от 56 до 100

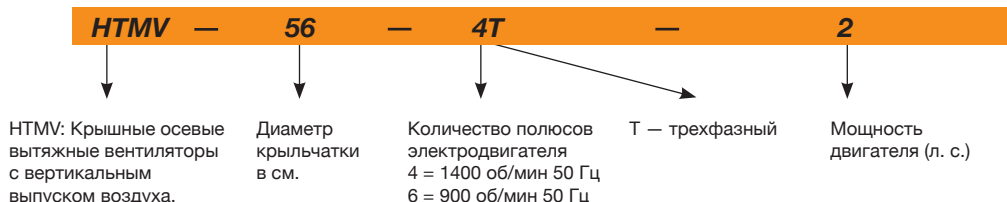

Размер 125

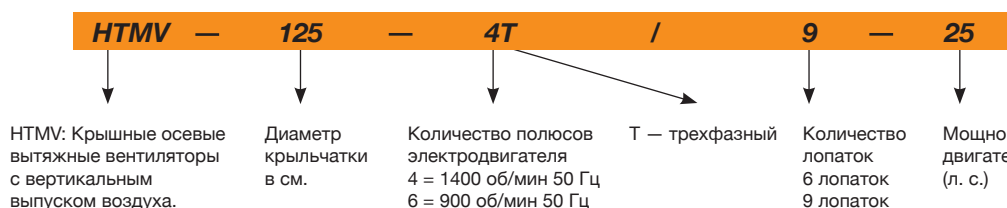

Технические характеристики

Модель	Скорость (об/мин)	Максимально допустимый ток (А)			Установленная мощность (кВт)	Максимальная величина расхода (м³/ч)	Уровень звукового давления ⁽¹⁾ дБ(А)		Приблизительная масса (кг)	According ErP
		230 В	400 В	690 В			Впуск	Выпуск		
НТМВ-56-4Т-1 IE3	1420	2,82	1,62	0,75	11250	63	58	61	2015	
НТМВ-56-4Т-1.5 IE3	1455	4,07	2,34	1,10	13600	64	59	60	2015	
НТМВ-56-4Т-2 IE3	1440	5,41	3,11	1,50	15050	65	60	71	2015	
НТМВ-56-6Т-0,75	900	2,99	1,73	0,55	10150	52	48	60	2015	
НТМВ-63-4Т-1.5 IE3	1455	4,07	2,34	1,10	17800	63	59	69	2015	
НТМВ-63-4Т-2 IE3	1440	5,41	3,11	1,50	19300	63	59	81	2015	
НТМВ-63-4Т-3 IE3	1435	7,93	4,56	2,20	22150	65	61	83	2015	
НТМВ-63-4Т-4 IE3	1440	10,7	6,15	3,00	24250	66	62	93	2015	
НТМВ-63-6Т-0,75	900	2,99	1,73	0,55	13600	55	51	70	2015	
НТМВ-63-6Т-1 IE3	940	3,36	1,93	0,75	15900	57	53	72	2015	
НТМВ-71-4Т-2 IE3	1440	5,41	3,11	1,50	20900	68	64	88	2015	
НТМВ-71-4Т-3 IE3	1435	7,93	4,56	2,20	25100	67	63	90	2015	

Технические характеристики

Модель	Скорость (об/мин)	Максимально допустимый ток (А)			Установленная мощность (кВт)	Максимальная величина расхода (м³/ч)	Уровень звукового давления ⁽¹⁾ дБ(А)		Приблизительная масса (кг)	According ErP
		230 В	400 В	690 В			Впуск	Выпуск		
HTMV-71-4T-4 IE3	1440	10,7	6,15		3,00	27500	68	64	100	2015
HTMV-71-6T-0,75	900	2,99	1,73		0,55	16100	56	53	77	2015
HTMV-71-6T-1 IE3	940	3,36	1,93		0,75	17300	57	53	79	2015
HTMV-71-6T-1.5 IE3	945	4,68	2,69		1,10	19950	58	54	90	2015
HTMV-80-4T-4 IE3	1440	10,7	6,15		3,00	30250	71	67	122	2015
HTMV-80-4T-5.5 IE3	1450	13,9	8		4,00	32750	71	67	125	2015
HTMV-80-6T-1.5 IE3	945	4,68	2,69		1,10	21450	61	57	112	2015
HTMV-80-6T-2 IE3	950	6,43	3,7		1,50	25950	62	58	120	2015
HTMV-80-6T-3 IE3	950	9,08	5,22		2,20	29950	63	59	122	2015
HTMV-90-4T-5.5 IE3	1450	13,9	8		4,00	38900	75	71	138	2015
HTMV-90-4T-7.5 IE3	1465		10,3	5,97	5,50	46150	74	70	185	2015
HTMV-90-4T-10 IE3	1465		13,9	8,06	7,50	50150	73	69	141	2015
HTMV-90-6T-2 IE3	950	6,43	3,7		1,50	28800	64	60	133	2015
HTMV-90-6T-3 IE3	950	9,08	5,22		2,20	34000	65	60	136	2015
HTMV-90-6T-4 IE3	970	12	6,91		3,00	38900	66	62	172	2015
HTMV-100-4T-7.5 IE3	1465		10,3	5,97	5,50	46850	79	75	196	2015
HTMV-100-4T-10 IE3	1465		13,9	8,06	7,50	57400	77	73	152	2015
HTMV-100-4T-15 IE3	1470		21,4	12,4	11,00	66300	76	72	231	2015
HTMV-100-4T-20 IE3	1465		28,7	16,6	15,00	76150	78	74	222	2015
HTMV-100-6T-3 IE3	950	9,08	5,22		2,20	37600	67	64	148	2015
HTMV-100-6T-4 IE3	970	12	6,91		3,00	41150	67	62	184	2015
HTMV-100-6T-5.5 IE3	960	15,6	8,99		4,00	47800	68	64	177	2015
HTMV-125-4T/6-25 IE3	1470		33,6	19,5	18,50	92550	80	75	437	2015
HTMV-125-4T/6-30 IE3	1475		40,6	23,5	22,00	98850	80	75	452	2015
HTMV-125-4T/6-40 IE3	1480		55,9	32,4	30,00	117450	82	77	497	2015
HTMV-125-4T/6-50 IE3	1480		69,2	40,1	37,00	131050	83	78	537	2015
HTMV-125-4T/9-25 IE3	1470		33,6	19,5	18,50	79650	78	73	446	2015
HTMV-125-4T/9-30 IE3	1475		40,6	23,5	22,00	88300	79	74	461	2015
HTMV-125-4T/9-40 IE3	1480		55,9	32,4	30,00	104050	81	76	506	2015
HTMV-125-4T/9-50 IE3	1480		69,2	40,1	37,00	118400	83	78	546	2015
HTMV-125-6T/6-5,5 IE3	960	15,6	8,99		4,00	51500	66	62	282	2015
HTMV-125-6T/6-7,5 IE3	970		11,2	6,49	5,50	60650	66	62	260	2015
HTMV-125-6T/6-10 IE3	970		14,8	8,58	7,50	72650	68	64	279	2015
HTMV-125-6T/6-15 IE3	970		22	12,8	11,00	85850	70	66	332	2015
HTMV-125-6T/6-20 IE3	975		28	16,2	15,00	92850	71	67	438	2015
HTMV-125-6T/9-10 IE3	970		14,8	8,58	7,50	63500	68	64	288	2015
HTMV-125-6T/9-15 IE3	970		22	12,8	11,00	77550	71	67	341	2015
HTMV-125-6T/9-20 IE3	975		28	16,2	15,00	92950	74	70	447	2015

(1) Значения уровня шума — это значения давления в дБ(А), измеренные на расстоянии 6 метров в условиях свободного поля.



Erp. (Energy Related Products)

Информацию о Директиве 2009/125/ЕС можно загрузить на веб-сайте SODECA или с помощью программы QuickFan Selector.

Акустические характеристики

Указанные значения определяются путем измерения уровней давления и мощности звука в дБ(А) в условиях свободного поля на расстоянии 6 м.

Спектр шумовой мощности Lw(A) в дБ(А), частотный диапазон в [Гц]

Значения, измеренные во время впуска с максимальной величиной расхода

Модель	63	125	250	500	1000	2000	4000	8000
56-4-1	48	68	76	81	83	80	73	62
56-4-1,5	49	69	77	82	84	81	74	63
56-4-2	50	70	78	83	85	82	75	64
56-6-0,75	37	57	65	70	72	69	62	51
63-4-1,5	48	68	76	81	83	80	73	65
63-4-2	52	68	76	81	83	80	73	66
63-4-3	53	70	78	83	85	82	77	67
63-4-4	54	71	79	84	86	83	78	68
63-6-0,75	42	60	68	73	75	72	65	56
63-6-1	43	62	70	75	77	74	67	57
71-4-2	53	73	81	86	88	85	78	70
71-4-3	58	72	80	85	87	84	77	71
71-4-4	59	73	81	86	88	85	78	72
71-6-0,75	44	63	72	74	76	73	66	55
71-6-1	45	65	73	75	77	74	67	56
71-6-1,5	46	66	71	76	78	75	68	57
80-4-4	56	76	84	89	91	88	81	74

Значения, измеренные во время выпуска с максимальной величиной расхода

Модель	63	125	250	500	1000	2000	4000	8000
56-4-1	43	63	71	76	78	75	68	57
56-4-1,5	44	64	72	77	79	76	69	58
56-4-2	45	65	73	78	80	77	70	59
56-6-0,75	33	53	61	66	68	65	58	47
63-4-1,5	44	64	72	77	79	76	69	60
63-4-2	47	64	72	77	79	76	69	61
63-4-3	48	66	74	79	81	78	73	62
63-4-4	49	67	75	80	82	79	74	63
63-6-0,75	38	56	64	69	71	68	61	52
63-6-1	39	58	66	71	73	70	63	53
71-4-2	49	69	77	82	84	81	74	65
71-4-3	53	68	76	81	83	80	73	67
71-4-4	54	69	77	82	84	81	74	68
71-6-0,75	40	60	68	71	73	70	63	52
71-6-1	41	61	69	71	73	70	63	52
71-6-1,5	42	62	67	72	74	71	64	53
80-4-4	52	72	80	85	87	84	77	69

Акустические характеристики

Указанные значения определяются путем измерения уровней давления и мощности звука в дБ(А) в условиях свободного поля на расстоянии 6 м.

Спектр шумовой мощности Lw(A) в дБ(А), частотный диапазон в [Гц]

Значения, измеренные во время впуска с максимальной величиной расхода								Значения, измеренные во время выпуска с максимальной величиной расхода									
Модель	63	125	250	500	1000	2000	4000	8000	Модель	63	125	250	500	1000	2000	4000	8000
80-4-5.5	56	76	84	89	91	88	81	74	80-4-5.5	52	72	80	85	87	84	77	70
80-6-1.5	49	66	74	79	81	78	71	60	80-6-1.5	45	62	70	75	77	74	67	56
80-6-2	50	67	75	80	82	79	72	61	80-6-2	46	63	71	76	78	75	68	57
80-6-3	51	68	76	81	83	80	73	62	80-6-3	47	64	72	77	79	76	69	58
90-4-5.5	60	81	88	93	96	92	85	74	90-4-5.5	56	77	84	89	92	88	81	70
90-4-7.5	59	80	87	92	95	91	84	73	90-4-7.5	55	76	83	88	91	87	80	69
90-4-10	58	79	86	91	94	90	83	72	90-4-10	54	75	82	87	90	86	79	68
90-6-2	49	70	77	82	85	81	74	63	90-6-2	45	66	73	78	81	77	70	59
90-6-3	56	70	77	82	85	81	74	63	90-6-3	52	66	73	78	81	77	70	59
90-6-4	57	72	79	84	87	83	76	65	90-6-4	53	68	75	80	83	79	72	61
100-4-7.5	64	84	92	97	99	96	89	78	100-4-7.5	60	80	88	93	95	92	85	74
100-4-10	62	82	90	95	97	94	87	76	100-4-10	58	78	86	91	93	90	83	72
100-4-15	61	81	89	94	96	93	86	75	100-4-15	57	77	85	90	92	89	82	71
100-4-20	63	83	91	96	98	95	88	77	100-4-20	59	79	87	92	94	91	84	73
100-6-3	61	72	80	85	87	84	77	66	100-6-3	58	69	77	82	84	81	74	63
100-6-4	64	72	80	85	87	84	77	66	100-6-4	59	67	75	80	82	79	72	61
100-6-5.5	64	73	81	86	88	85	78	67	100-6-5.5	60	69	77	82	84	81	74	63
125-4/6-25	68	76	92	99	101	96	90	86	125-4/6-25	63	71	87	94	96	91	85	81
125-4/6-30	68	76	92	99	101	96	90	86	125-4/6-30	63	71	87	94	96	91	85	81
125-4/6-40	70	78	94	101	103	98	92	88	125-4/6-40	65	73	89	96	98	93	87	83
125-4/6-50	71	79	95	102	104	99	93	89	125-4/6-50	66	74	90	97	99	94	88	84
125-4/9-25	66	74	91	97	98	93	88	84	125-4/9-25	61	69	86	92	93	88	83	79
125-4/9-30	67	75	92	98	99	94	89	85	125-4/9-30	62	70	87	93	94	89	84	80
125-4/9-40	69	77	94	100	101	96	91	87	125-4/9-40	64	72	89	95	96	91	86	82
125-4/9-50	71	79	96	102	103	98	93	89	125-4/9-50	66	74	91	97	98	93	88	84
125-6/6-5.5	60	69	82	85	86	83	72	68	125-6/6-5.5	56	65	78	81	82	79	68	64
125-6/6-7.5	60	69	82	85	86	83	72	68	125-6/6-7.5	56	65	78	81	82	79	68	64
125-6/6-10	62	71	84	87	88	85	74	70	125-6/6-10	58	67	80	83	84	81	70	66
125-6/6-15	64	73	86	89	90	87	76	72	125-6/6-15	60	69	82	85	86	83	72	68
125-6/6-20	65	74	87	90	91	88	77	73	125-6/6-20	61	70	83	86	87	84	73	69
125-6/9-10	58	68	83	87	86	85	74	70	125-6/9-10	54	64	79	83	82	81	70	66
125-6/9-15	61	71	86	90	89	88	77	73	125-6/9-15	57	67	82	86	85	84	73	69
125-6/9-20	64	74	89	93	92	91	80	76	125-6/9-20	60	70	85	89	88	87	76	72

Размеры (мм)

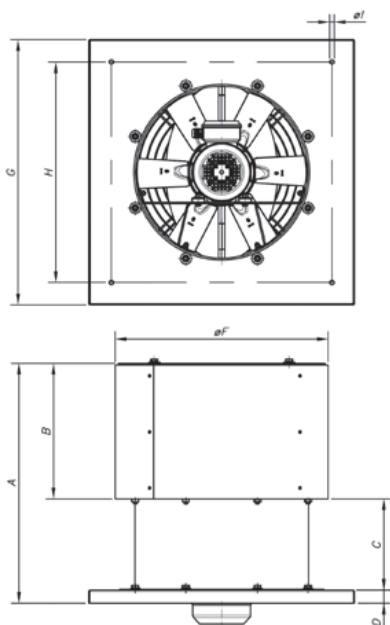

Модель	A	B	C	D	ØF	G	H	ØI
HTMV-40	628	349	244	35	519	630	530	12
HTMV-45	642	363	244	35	569	710	590	12
HTMV-50	679	400	244	35	626	900	750	12
HTMV-56	710	426	244	40	686	900	750	14
HTMV-63	747	463	244	40	753	1000	850	14
HTMV-71	830	498	292	40	833	1000	850	14
HTMV-80	887	545	292	50	923	1150	1000	14
HTMV-90	989	601	338	50	1031	1150	1000	14
HTMV-100	1136	648	438	50	1128	1250	1100	14
HTMV-125	1313	775	488	50	1376	1425	1275	17

Кривые характеристик

См. серию THT/ROOF

Принадлежности

См. раздел о принадлежностях.



THT/ROOF

Крышные осевые вытяжные вентиляторы (400°C / 2 ч и 300°C / 2 ч) с вертикальным выпуском воздуха



Крышные осевые вытяжные вентиляторы с вертикальным выпуском воздуха, предназначенные для удаления дыма из промышленных зданий и аналогичных строений в условиях повышенной пожарной опасности по погружению.

Вентилятор:

- Опорное основание из гальванизированной листовой стали с защитой от коррозии.
- Ориентируемые крыльчатки из литого алюминия.
- Защитная вентиляционная решетка, соответствующая требованиям стандарта UNE-EN ISO 12499.
- Невозвратная крышка из листового алюминия для предотвращения попадания воды в неработающий вентилятор.
- Соответствует стандарту EN 12101-3. Сертификаты соответствия 0370-CPR-3080 (F400) и 0370-CPR-3056 (F300).
- Движение воздуха в направлении от двигателя к крыльчатке.

Двигатель:

- Двигатели с классом энергоэффективности IE3 для мощности не менее 0,75 кВт, за исключением однофазных, 2-скоростных и 8-полюсных.

- Двигатели класса Н для непрерывной работы S1 и аварийного использования S2. С шарикоподшипниками и защитой класса IP55.
- Трехфазные электродвигатели на 230/400 В, 50 Гц (до 3 кВт) и 400/690 В, 50 Гц (мощностью свыше 3 кВт).
- Максимальная температура удаляемого воздуха: S1 для непрерывной работы при температуре от -20 до +40°C, также подходит для теплого климата с температурой до 50°C. Работа S2 при 300°C / 2 ч, 400°C / 2 ч.

Покрытие:

- Антикоррозионное покрытие из полиэфирной смолы, полимеризующееся при 190°C, предварительно обезжиренное нанотехнологической обработкой без фосфатов.

Под заказ:

- Вытяжные вентиляторы с 2-скоростными двигателями
- 2- и 8-полюсные вентиляторы, в зависимости от диаметра.

Артикул

Размеры от 40 до 100

THT/ROOF	—	56	—	4T	—	2	—	F400
↓		↓		↓		↓		↓
THT/ROOF: Крышные осевые вытяжные вентиляторы (400°C / 2 ч и 300°C / 2 ч) с вертикальным выпуском воздуха.		Крыльчатка ротора в см		Количество полюсов электродвигателя T: Трехфазный		Мощность двигателя (л. с.)		F-300: допуск. Испытан при 300°C/2 ч. F-400: Сертифицировано для работы при 400°C / 2 ч

Размер 120

THT/ROOF	—	125	—	4T/9	—	24	—	F400	
↓		↓		↓		↓		↓	
THT/ROOF: Крышные осевые вытяжные вентиляторы (400°C / 2 ч и 300°C / 2 ч) с вертикальным выпуском воздуха.		Крыльчатка ротора в см		Количество полюсов электродвигателя T: Трехфазный		Количество лопаток 6 лопаток 9 лопаток		Мощность двигателя (л. с.)	F-300: допуск. Испытан при 300°C/2 ч. F-400: Сертифицировано для работы при 400°C / 2 ч

Технические характеристики

Модель	Скорость (об/мин)	Максимально допустимый ток (А)			Установленная мощность (кВт)	Угол наклона лопатки (°)	Максимальная величина расхода (м³/ч)	Уровень звукового давления ⁽¹⁾ дБ(А)		Приблизительная масса (кг)	According ErP
		230 В	400 В	690 В				Впуск	Выпуск		
THT/ROOF-40-4T-0.75	1420	2,90	1,70	0,55	32	4800	51	46	39	*	
THT/ROOF-40-6T-0.75	930	3,30	1,90	0,55	32	3150	40	36	44	2015	
THT/ROOF-45-4T-0.75	1420	2,90	1,70	0,55	36	7450	55	50	42	*	
THT/ROOF-45-6T-0.75	930	3,30	1,90	0,55	30	4450	42	38	47	*	
THT/ROOF-50-4T-1	1430	3,80	2,20	0,75	28	9750	59	54	51	*	
THT/ROOF-50-6T-0.75	930	3,30	1,90	0,55	32	7000	47	43	54	*	
THT/ROOF-56-4T-1	1430	3,80	2,20	0,75	22	11250	63	58	58	2015	
THT/ROOF-56-4T-1.5	1420	4,70	2,70	1,10	30	13600	64	59	58	*	

Технические характеристики

Модель	Скорость (об/мин)	Максимально допустимый ток (А)			Установленная мощность (кВт)	Угол наклона лопатки (°)	Максимальная величина расхода (м³/ч)	Уровень звукового давления ⁽¹⁾ дБ(А)		Приблизительная масса (кг)	According ErP
		230 В	400 В	690 В				Впуск	Выпуск		
THT/ROOF-56-4T-2	1425	6,60	3,80		1,50	36	15050	65	60	61	*
THT/ROOF-56-6T-0.75	930	3,30	1,90		0,55	38	10150	52	48	57	*
THT/ROOF-63-4T-1.5	1420	4,70	2,70		1,10	20	17800	63	59	67	2015
THT/ROOF-63-4T-2	1425	6,60	3,80		1,50	24	19300	63	59	71	2015
THT/ROOF-63-4T-3	1435	9,20	5,30		2,20	32	22150	65	61	76	2015
THT/ROOF-63-4T-4	1430	11,40	6,60		3,00	38	24250	66	62	85	2015
THT/ROOF-63-6T-0.75	930	3,30	1,90		0,55	28	13600	55	51	67	2015
THT/ROOF-63-6T-1	940	4,40	2,60		0,75	38	15900	57	53	70	2015
THT/ROOF-71-4T-2	1425	6,60	3,80		1,50	14	20900	68	64	78	2015
THT/ROOF-71-4T-3	1435	9,20	5,30		2,20	22	25100	67	63	83	2015
THT/ROOF-71-4T-4	1430	11,40	6,60		3,00	28	27500	68	64	92	2015
THT/ROOF-71-6T-0.75	930	3,30	1,90		0,55	20	16100	56	53	74	2015
THT/ROOF-71-6T-1	940	4,40	2,60		0,75	26	17300	57	53	77	2015
THT/ROOF-71-6T-1.5	945	6,40	3,70		1,10	34	19950	58	54	83	2015
THT/ROOF-80-4T-4	1430	11,40	6,60		3,00	16	30250	71	67	114	2015
THT/ROOF-80-4T-5.5	1440		8,40	4,85	4,00	18	32750	71	67	121	2015
THT/ROOF-80-6T-1.5	945	6,40	3,70		1,10	18	21450	61	57	105	2015
THT/ROOF-80-6T-2	945	7,40	4,30		1,50	26	25950	62	58	114	2015
THT/ROOF-80-6T-3	950	10,30	5,90		2,20	32	29950	63	59	120	2015
THT/ROOF-90-4T-5.5	1440		8,40	4,85	4,00	12	38900	75	71	134	2015
THT/ROOF-90-4T-7.5	1430		11,50	6,64	5,50	18	46150	74	70	161	2015
THT/ROOF-90-4T-10	1460		17,70	10,22	7,50	22	50150	73	69	172	2015
THT/ROOF-90-6T-2	945	7,40	4,30		1,50	16	28800	64	60	127	2015
THT/ROOF-90-6T-3	950	10,30	5,90		2,20	24	34000	65	60	134	2015
THT/ROOF-90-6T-4	945	15,00	8,70		3,00	30	38900	66	62	159	2015
THT/ROOF-100-4T-7.5	1430		11,50	6,64	5,50	10	46850	79	75	172	2015
THT/ROOF-100-4T-10	1460		17,70	10,22	7,50	16	57400	77	73	183	2015
THT/ROOF-100-4T-15	1455		23,00	13,28	11,00	22	66300	76	72	236	2015
THT/ROOF-100-4T-20	1460		29,00	16,74	15,00	28	76150	78	74	251	2015
THT/ROOF-100-6T-3	950	10,30	5,90		2,20	16	37600	67	64	146	2015
THT/ROOF-100-6T-4	945	15,00	8,70		3,00	20	41150	67	62	171	2015
THT/ROOF-100-6T-5.5	970		11,00	6,35	4,00	26	47800	68	64	183	2015
THT/ROOF-125-4T/6-25	1465		37,00	21,36	18,50	14	92550	80	75	413	2015
THT/ROOF-125-4T/6-30	1470		42,00	24,25	22,00	16	98850	80	75	427	2015
THT/ROOF-125-4T/6-40	1475		58,00	33,49	30,00	22	117450	82	77	507	2015
THT/ROOF-125-4T/6-50	1480		73,00	42,15	37,00	26	131050	83	78	543	2015
THT/ROOF-125-4T/9-25	1465		37,00	21,36	18,50	10	79650	78	73	422	2015
THT/ROOF-125-4T/9-30	1470		42,00	24,25	22,00	12	88300	79	74	436	2015
THT/ROOF-125-4T/9-40	1475		58,00	33,49	30,00	16	104050	81	76	516	2015
THT/ROOF-125-4T/9-50	1480		73,00	42,15	37,00	20	118400	83	78	552	2015
THT/ROOF-125-6T/6-5,5	970		11,00	6,35	4,00	10	51500	66	62	288	2015
THT/ROOF-125-6T/6-7,5	970		14,00	8,08	5,50	14	60650	66	62	295	2015
THT/ROOF-125-6T/6-10	960		18,60	10,74	7,50	20	72650	68	64	325	2015
THT/ROOF-125-6T/6-15	955		26,00	15,01	11,00	26	85850	70	66	355	2015
THT/ROOF-125-6T/6-20	950		35,50	20,50	15,00	30	92850	71	67	413	2015
THT/ROOF-125-6T/9-10	960		18,60	10,74	7,50	14	63500	68	64	334	2015
THT/ROOF-125-6T/9-15	955		26,00	15,01	11,00	20	77550	71	67	364	2015
THT/ROOF-125-6T/9-20	950		35,50	20,50	15,00	26	92950	74	70	422	2015

⁽¹⁾ Значения уровня шума — это значения давления в дБ(А), измеренные на расстоянии 6 метров в условиях свободного поля. Оборудование, на которое не распространяется директива 2009/125/EC

Принадлежности

См. раздел о принадлежностях.





Erp. (Energy Related Products)

Информацию о Директиве 2009/125/ЕС можно загрузить на веб-сайте SODECA или с помощью программы QuickFan Selector.

Акустические характеристики

Спектр звуковой мощности Lw(A) в дБ(A) по частотным диапазонам в Гц.

Значения, измеренные во время впуска с максимальной величиной расхода.

Модель	63	125	250	500	1000	2000	4000	8000
40-4-0.75	36	57	64	69	72	68	61	50
40-6-0.75	25	46	53	58	61	57	50	39
45-4-0.75	40	61	68	73	76	72	65	54
45-6-0.75	27	48	55	60	63	59	52	41
50-4-1	44	64	72	77	79	76	69	58
50-6-0.75	32	52	60	65	67	64	57	46
56-4-1	48	68	76	81	83	80	73	62
56-4-1.5	49	69	77	82	84	81	74	63
56-4-2	50	70	78	83	85	82	75	64
56-6-0.75	37	57	65	70	72	69	62	51
63-4-1.5	48	68	76	81	83	80	73	65
63-4-2	52	68	76	81	83	80	73	66
63-4-3	53	70	78	83	85	82	77	67
63-4-4	54	71	79	84	86	83	78	68
63-6-0.75	42	60	68	73	75	72	65	56
63-6-1	43	62	70	75	77	74	67	57
71-4-2	53	73	81	86	88	85	78	70
71-4-3	58	72	80	85	87	84	77	71
71-4-4	59	73	81	86	88	85	78	72
71-6-0.75	44	63	72	74	76	73	66	55
71-6-1	45	65	73	75	77	74	67	56
71-6-1.5	46	66	71	76	78	75	68	57
80-4-4	56	76	84	89	91	88	81	74
80-4-5.5	56	76	84	89	91	88	81	74
80-6-1.5	49	66	74	79	81	78	71	60
80-6-2	50	67	75	80	82	79	72	61
80-6-3	51	68	76	81	83	80	73	62
90-4-5.5	60	81	88	93	96	92	85	74
90-4-7.5	59	80	87	92	95	91	84	73
90-4-10	58	79	86	91	94	90	83	72
90-6-2	49	70	77	82	85	81	74	63
90-6-3	56	70	77	82	85	81	74	63
90-6-4	57	72	79	84	87	83	76	65
100-4-7.5	64	84	92	97	99	96	89	78
100-4-10	62	82	90	95	97	94	87	76
100-4-15	61	81	89	94	96	93	86	75
100-4-20	63	83	91	96	98	95	88	77
100-6-3	61	72	80	85	87	84	77	66
100-6-4	64	72	80	85	87	84	77	66
100-6-5.5	64	73	81	86	88	85	78	67
125-4/6-25	68	76	92	99	101	96	90	86
125-4/6-30	68	76	92	99	101	96	90	86
125-4/6-40	70	78	94	101	103	98	92	88
125-4/6-50	71	79	95	102	104	99	93	89
125-4/9-25	66	74	91	97	98	93	88	84
125-4/9-30	67	75	92	98	99	94	89	85
125-4/9-40	69	77	94	100	101	96	91	87
125-4/9-50	71	79	96	102	103	98	93	89
125-6/6-5.5	60	69	82	85	86	83	72	68
125-6/6-7.5	60	69	82	85	86	83	72	68
125-6/6-10	62	71	84	87	88	85	74	70
125-6/6-15	64	73	86	89	90	87	76	72
125-6/6-20	65	74	87	90	91	88	77	73
125-6/9-10	58	68	83	87	86	85	74	70
125-6/9-15	61	71	86	90	89	88	77	73
125-6/9-20	64	74	89	93	92	91	80	76

Значения, измеренные во время выпуска с максимальной величиной расхода.

Модель	63	125	250	500	1000	2000	4000	8000
40-4-0.75	31	52	59	64	67	63	56	45
40-6-0.75	21	42	49	54	57	53	46	35
45-4-0.75	35	56	63	68	71	67	60	49
45-6-0.75	23	44	51	56	59	55	48	37
50-4-1	39	59	67	72	74	71	64	53
50-6-0.75	28	48	56	61	63	60	53	42
56-4-1	43	63	71	76	78	75	68	57
56-4-1.5	44	64	72	77	79	76	69	58
56-4-2	45	65	73	78	80	77	70	59
56-6-0.75	33	53	61	66	68	65	58	47
63-4-1.5	44	64	72	77	79	76	69	60
63-4-2	47	64	72	77	79	76	69	61
63-4-3	48	66	74	79	81	78	73	62
63-4-4	49	67	75	80	82	79	74	63
63-6-0.75	38	56	64	69	71	68	61	52
63-6-1	39	58	66	71	73	70	63	53
71-4-2	49	69	77	82	84	81	74	65
71-4-3	53	68	76	81	83	80	73	67
71-4-4	54	69	77	82	84	81	74	68
71-6-0.75	40	60	68	71	73	70	63	52
71-6-1	41	61	69	71	73	70	63	52
71-6-1.5	42	62	67	72	74	71	64	53
80-4-4	52	72	80	85	87	84	77	69
80-4-5.5	52	72	80	85	87	84	77	70
80-6-1.5	45	62	70	75	77	74	67	56
80-6-2	46	63	71	76	78	75	68	57
80-6-3	47	64	72	77	79	76	69	58
90-4-5.5	56	77	84	89	92	88	81	70
90-4-7.5	55	76	83	88	91	87	80	69
90-4-10	54	75	82	87	90	86	79	68
90-6-2	45	66	73	78	81	77	70	59
90-6-3	52	66	73	78	81	77	70	59
90-6-4	53	68	75	80	83	79	72	61
100-4-7.5	60	80	88	93	95	92	85	74
100-4-10	58	78	86	91	93	90	83	72
100-4-15	57	77	85	90	92	89	82	71
100-4-20	59	79	87	92	94	91	84	73
100-6-3	58	69	77	82	84	81	74	63
100-6-4	59	67	75	80	82	79	72	61
100-6-5.5	60	69	77	82	84	81	74	63
125-4/6-25	63	71	87	94	96	91	85	81
125-4/6-30	63	71	87	94	96	91	85	81
125-4/6-40	65	73	89	96	98	93	87	83
125-4/6-50	66	74	90	97	99	94	88	84
125-4/9-25	61	69	86	92	93	88	83	79
125-4/9-30	62	70	87	93	94	89	84	80
125-4/9-40	64	72	89	95	96	91	86	82
125-4/9-50	66	74	91	97	98	93	88	84
125-6/6-5.5	56	65	78	81	82	79	68	64
125-6/6-7.5	56	65	78	81	82	79	68	64
125-6/6-10	58	67	80	83	84	81	70	66
125-6/6-15	60	69	82	85	86	83	72	68
125-6/6-20	61	70	83	86	87	84	73	69
125-6/9-10	54	64	79	83	82	81	70	66
125-6/9-15	57	67	82	86	85	84	73	69
125-6/9-20	60	70	85	89	88	87	76	72

Размеры (мм)

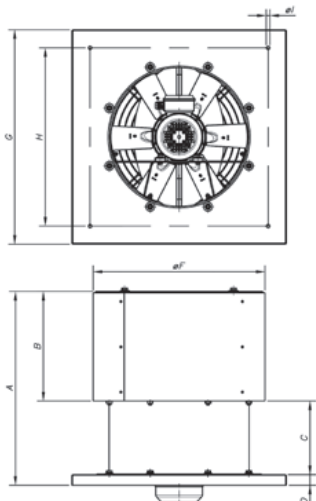

Модель	A	B	C	D	ØF	G	H	ØI
THT/ROOF-40	628	349	244	35	519	630	530	12
THT/ROOF-45	642	363	244	35	569	710	590	12
THT/ROOF-50	679	400	244	35	626	900	750	12
THT/ROOF-56	710	426	244	40	686	900	750	14
THT/ROOF-63	747	463	244	40	753	1000	850	14
THT/ROOF-71	830	498	292	40	833	1000	850	14
THT/ROOF-80	887	545	292	50	923	1150	1000	14
THT/ROOF-90	989	601	338	50	1031	1150	1000	14
THT/ROOF-100	1136	648	438	50	1128	1250	1100	14
THT/ROOF-125	1313	775	488	50	1376	1425	1275	17

Кривые характеристик

Q = Расход в м³/ч, м³/с и куб. фут/мин. P_e = статическое давление в мм вод. ст., Па и дюймах вод. ст.

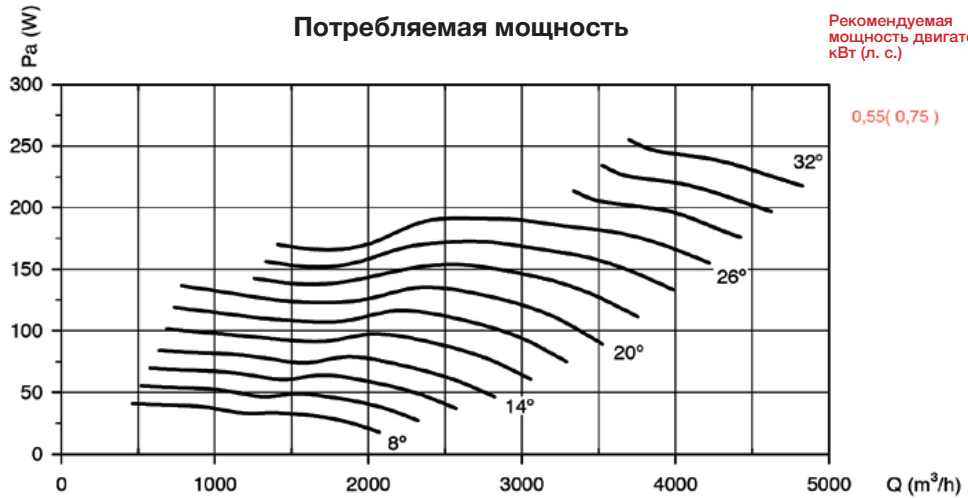
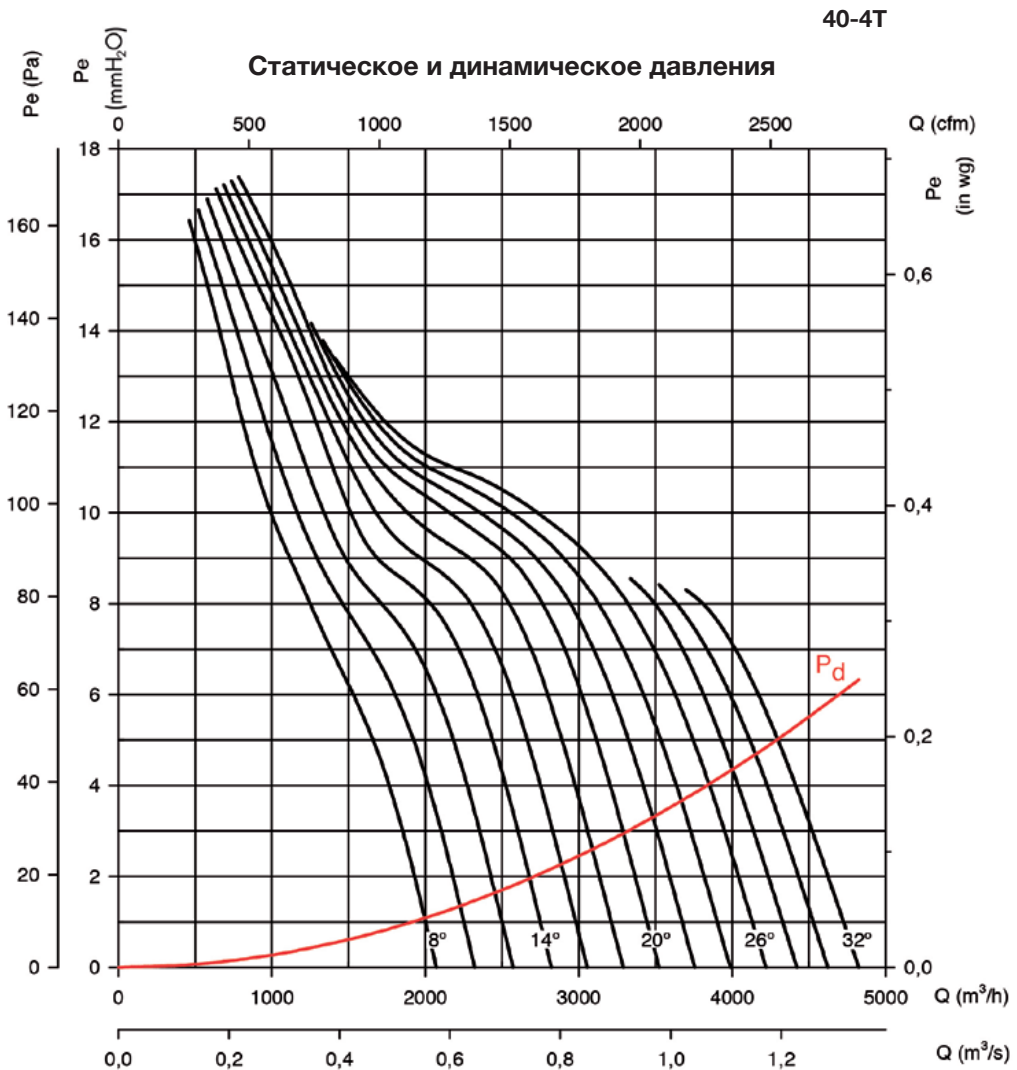

Рекомендуемая мощность двигателя, кВт (л. с.)

Кривые характеристик

Q = Расход в м³/ч, м³/с и куб. фут/мин. P_e = статическое давление в мм вод. ст., Па и дюймах вод. ст.

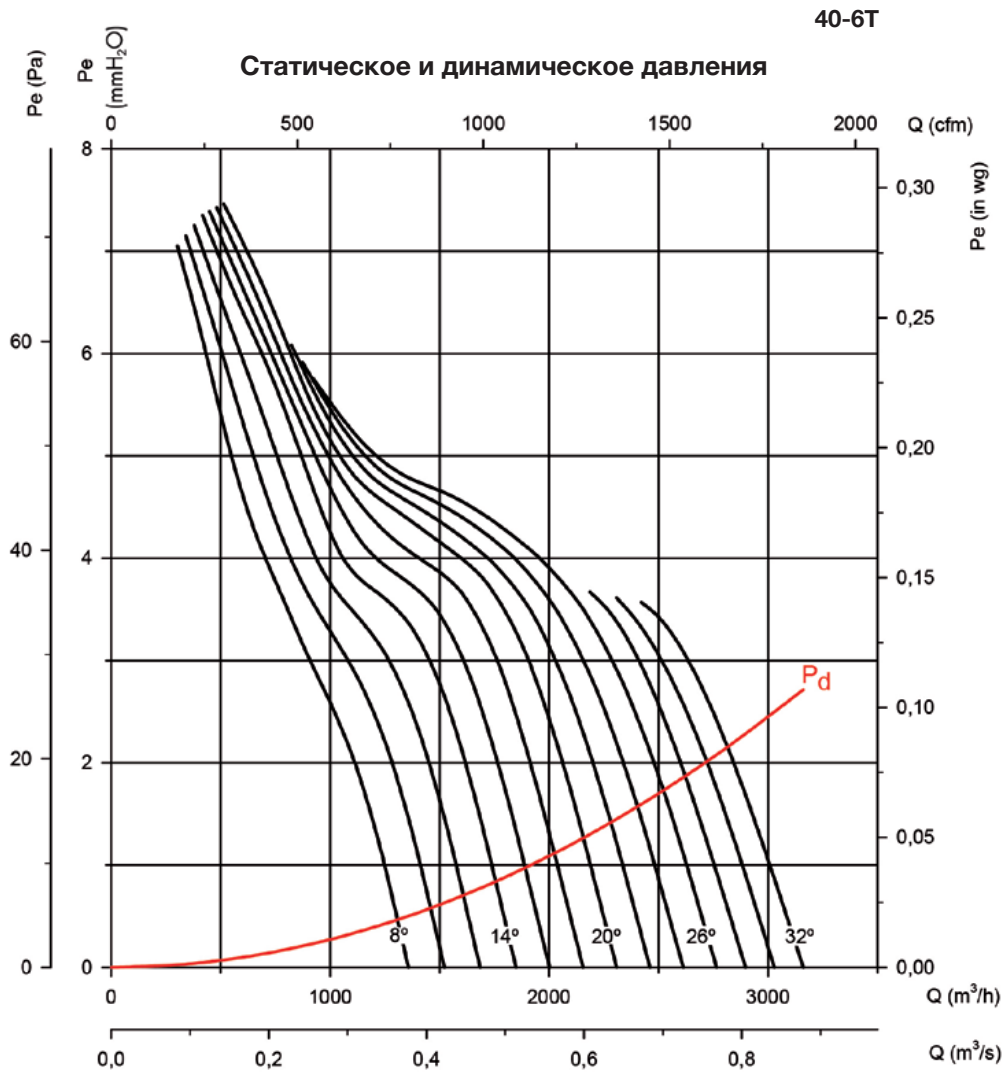

Потребляемая мощность

Рекомендуемая мощность двигателя, кВт (л. с.)

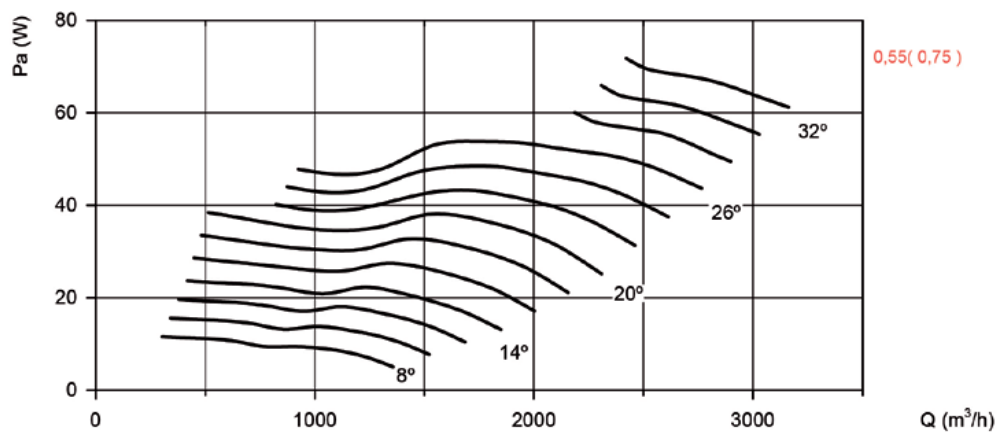

Кривые характеристик

Q = Расход в м³/ч, м³/с и куб. фут/мин. P_e = статическое давление в мм вод. ст., Па и дюймах вод. ст.

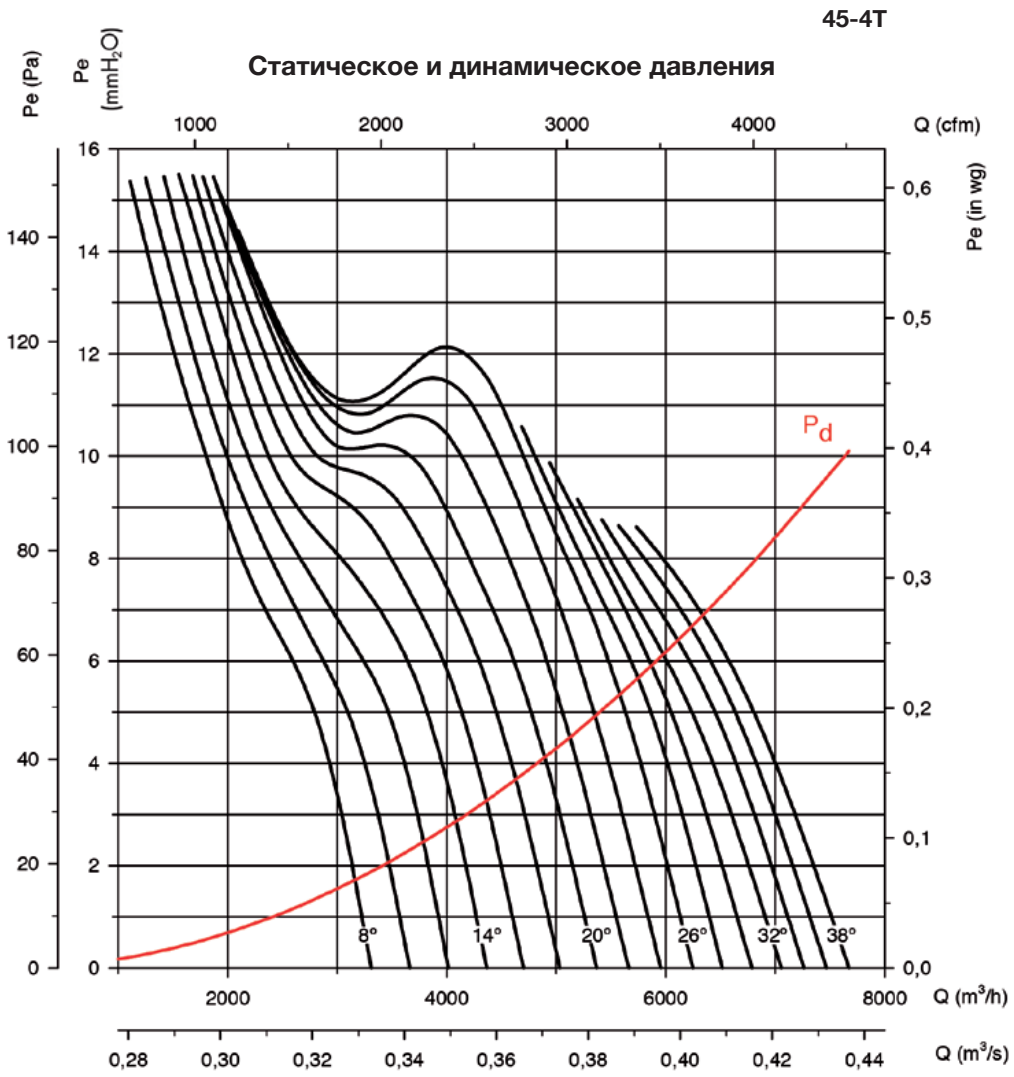

Потребляемая мощность

Рекомендуемая мощность двигателя, кВт (л. с.)

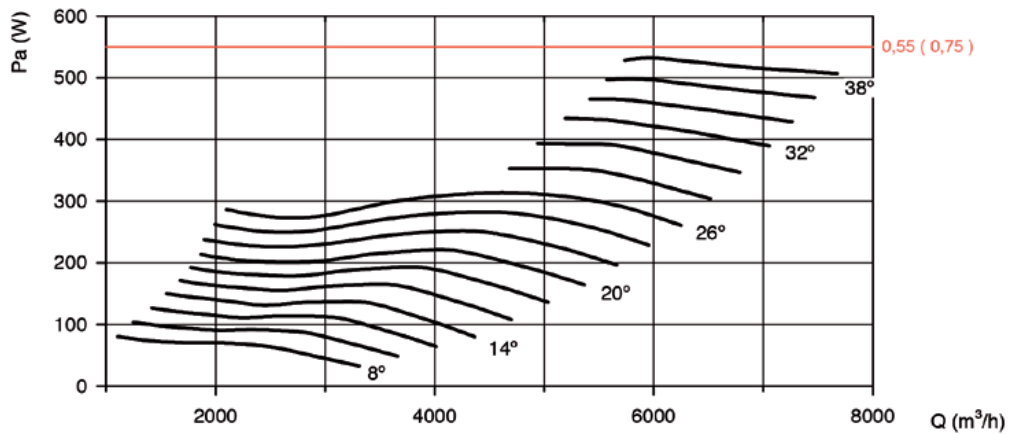

Кривые характеристик

Q = Расход в м³/ч, м³/с и куб. фут/мин. Pe = статическое давление в мм вод. ст., Па и дюймах вод. ст.

45-6T

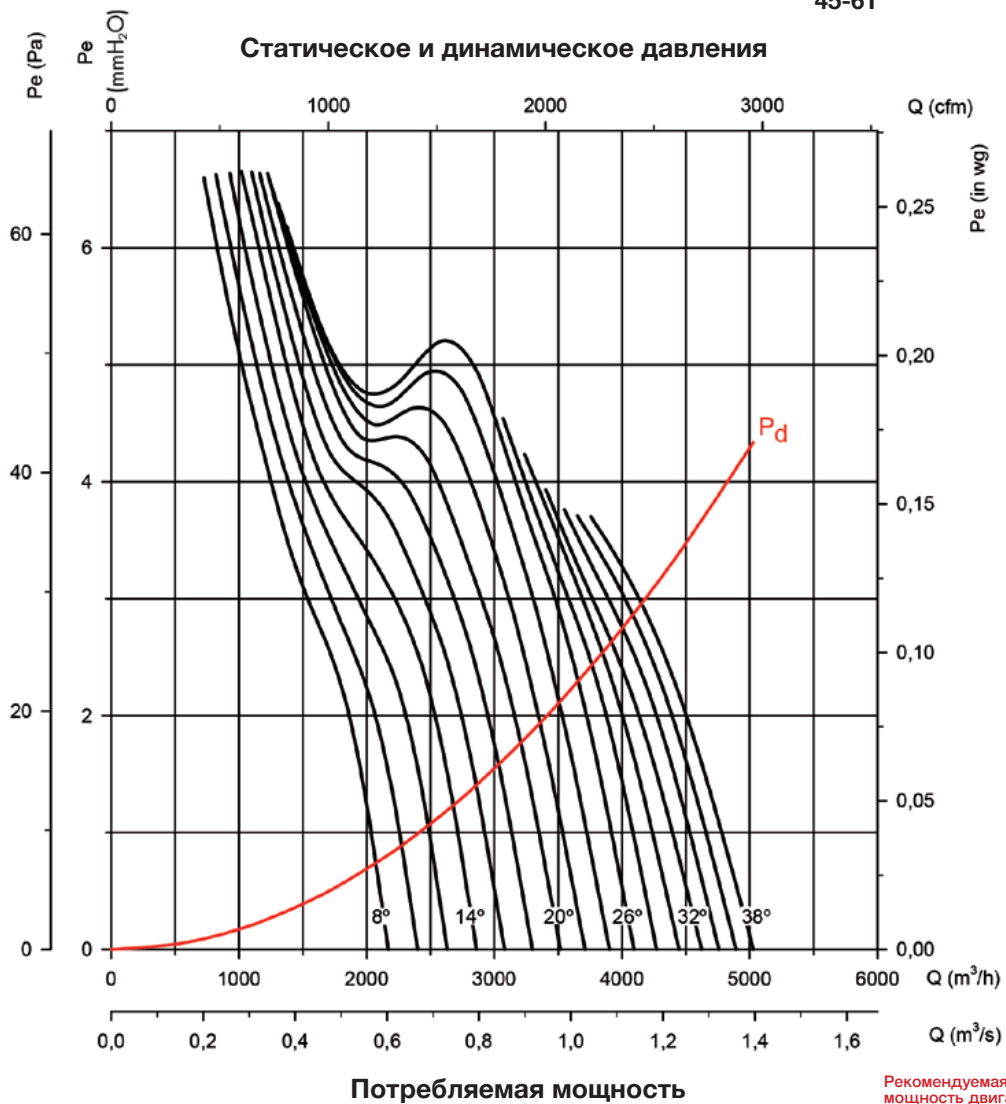

Рекомендуемая
мощность двигателя,
кВт (л. с.)

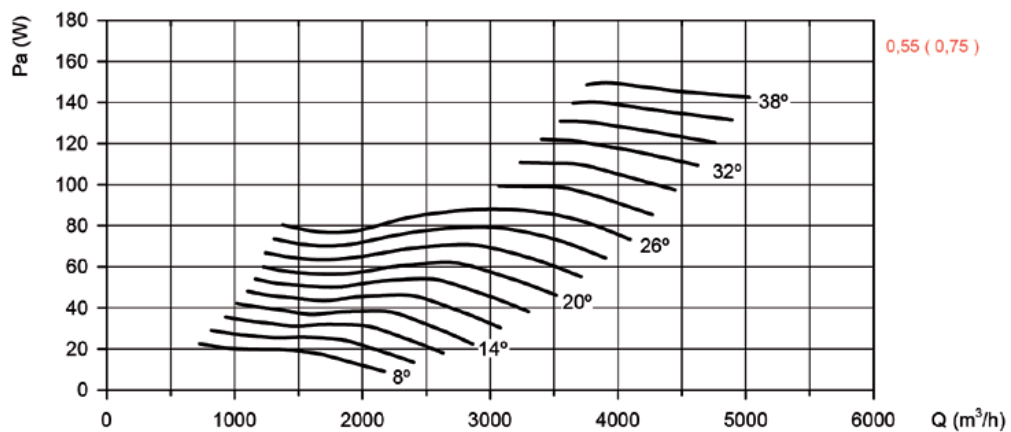

0,55 (0,75)

Кривые характеристик

Q = Расход в м³/ч, м³/с и куб. фут/мин. Pe = статическое давление в мм вод. ст., Па и дюймах вод. ст.

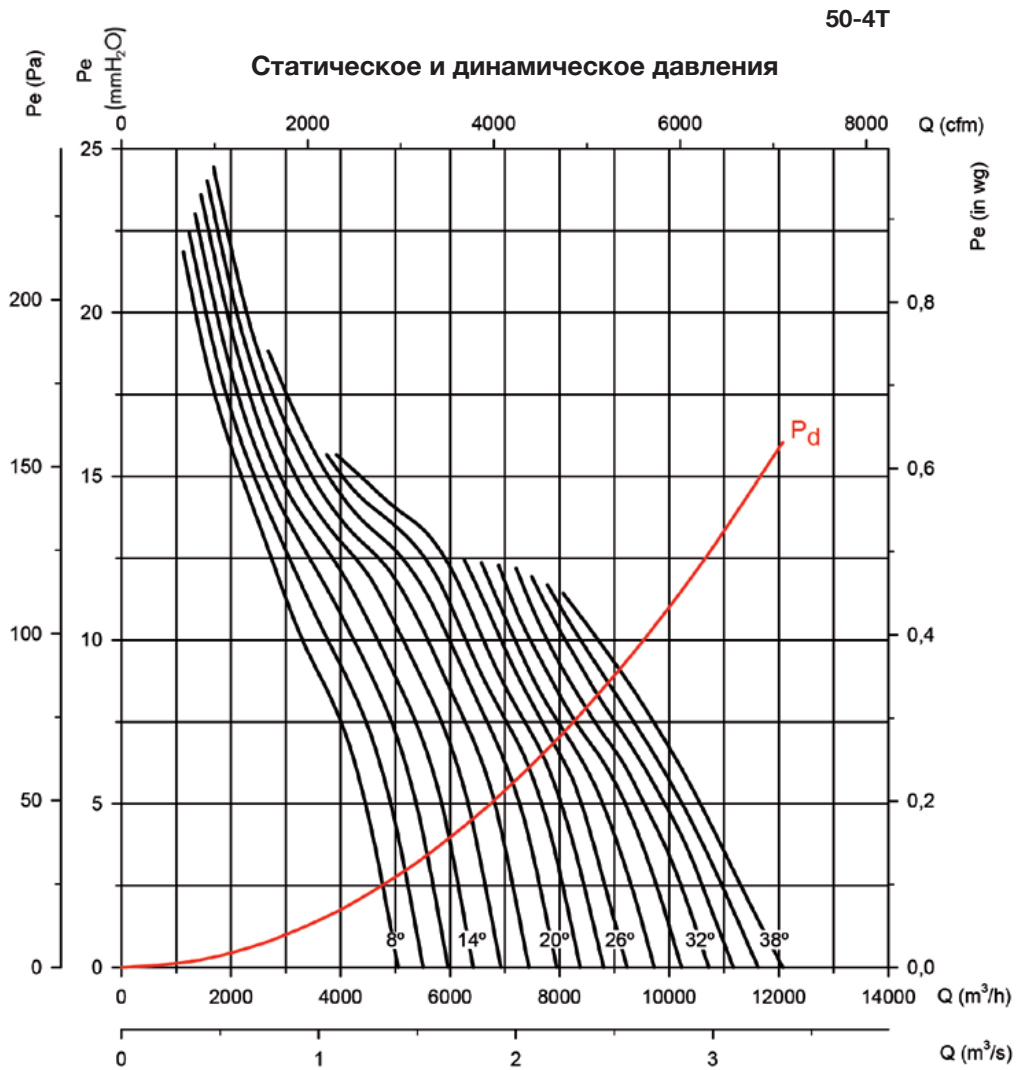

Потребляемая мощность

Рекомендуемая
мощность двигателя,
кВт (л. с.)

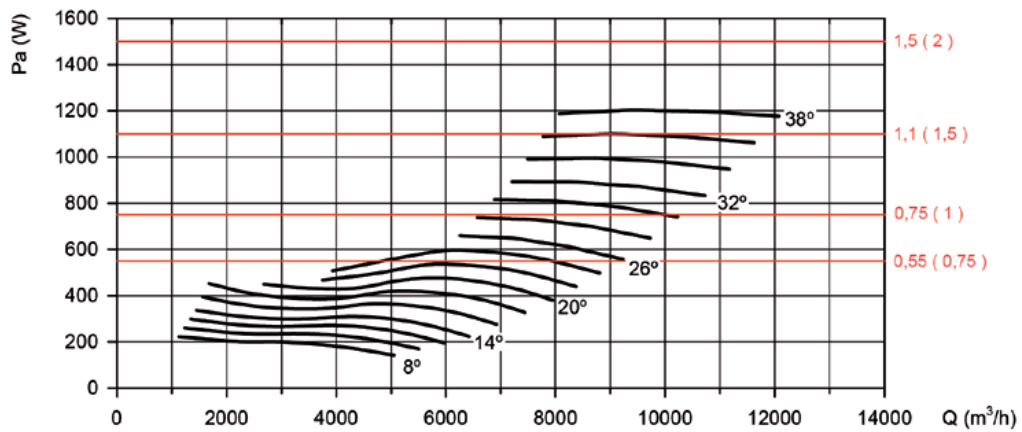

Кривые характеристик

Q = Расход в м³/ч, м³/с и куб. фут/мин. Pe = статическое давление в мм вод. ст., Па и дюймах вод. ст.

50-6T

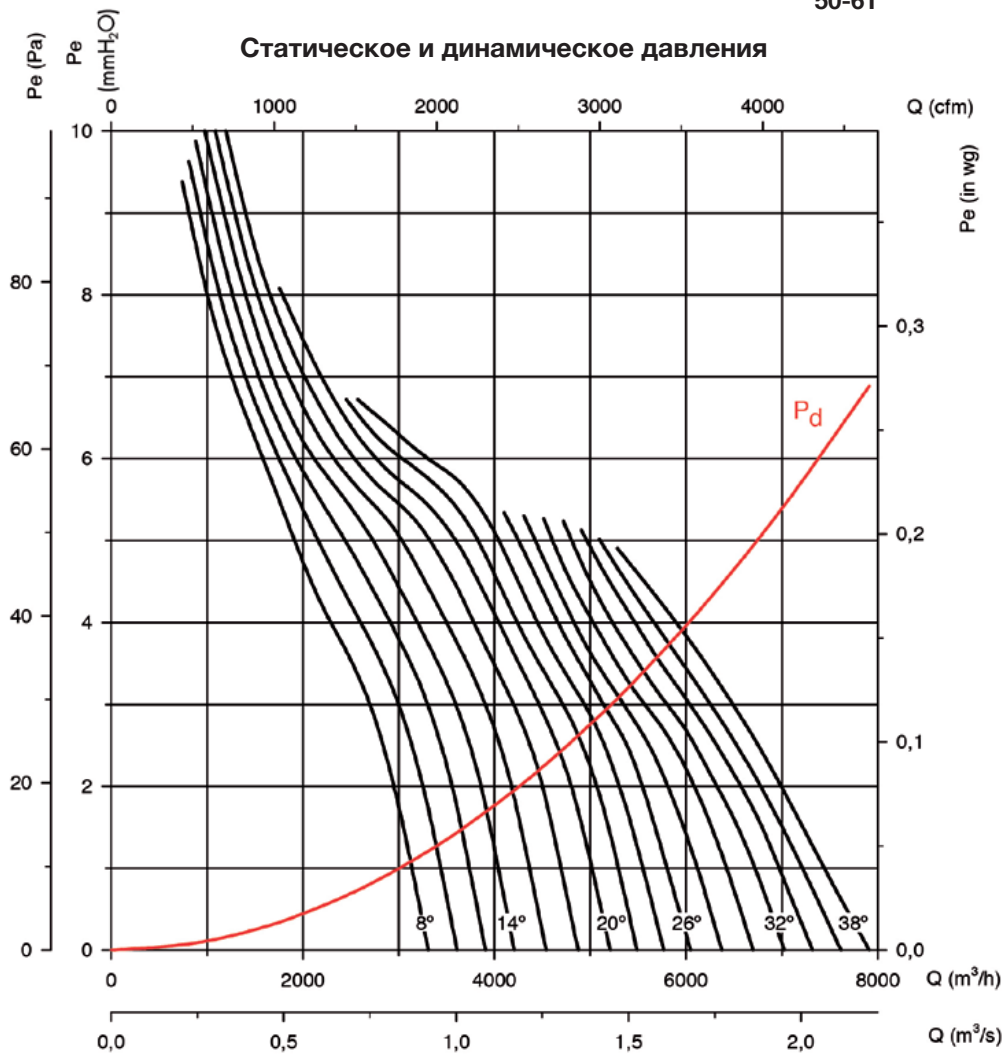

Потребляемая мощность

Рекомендуемая
мощность двигателя,
кВт (л. с.)

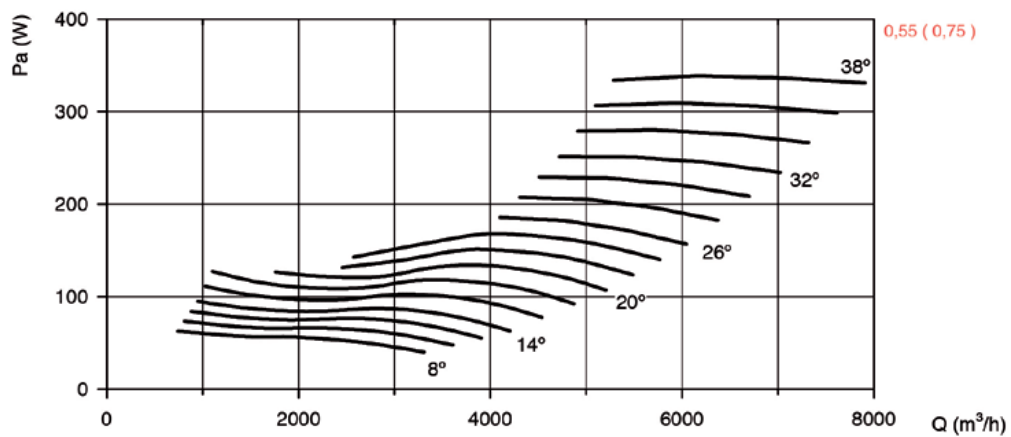

Кривые характеристик

Q = Расход в м³/ч, м³/с и куб. фут/мин. P_e = статическое давление в мм вод. ст., Па и дюймах вод. ст.

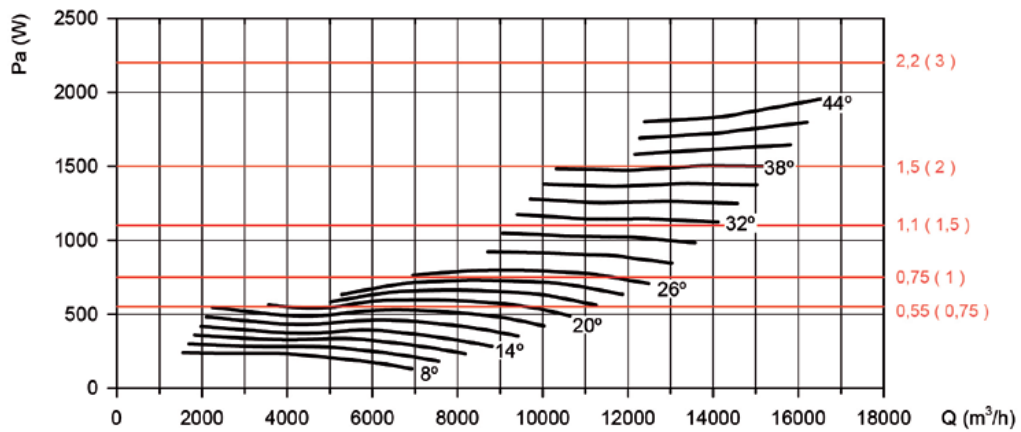
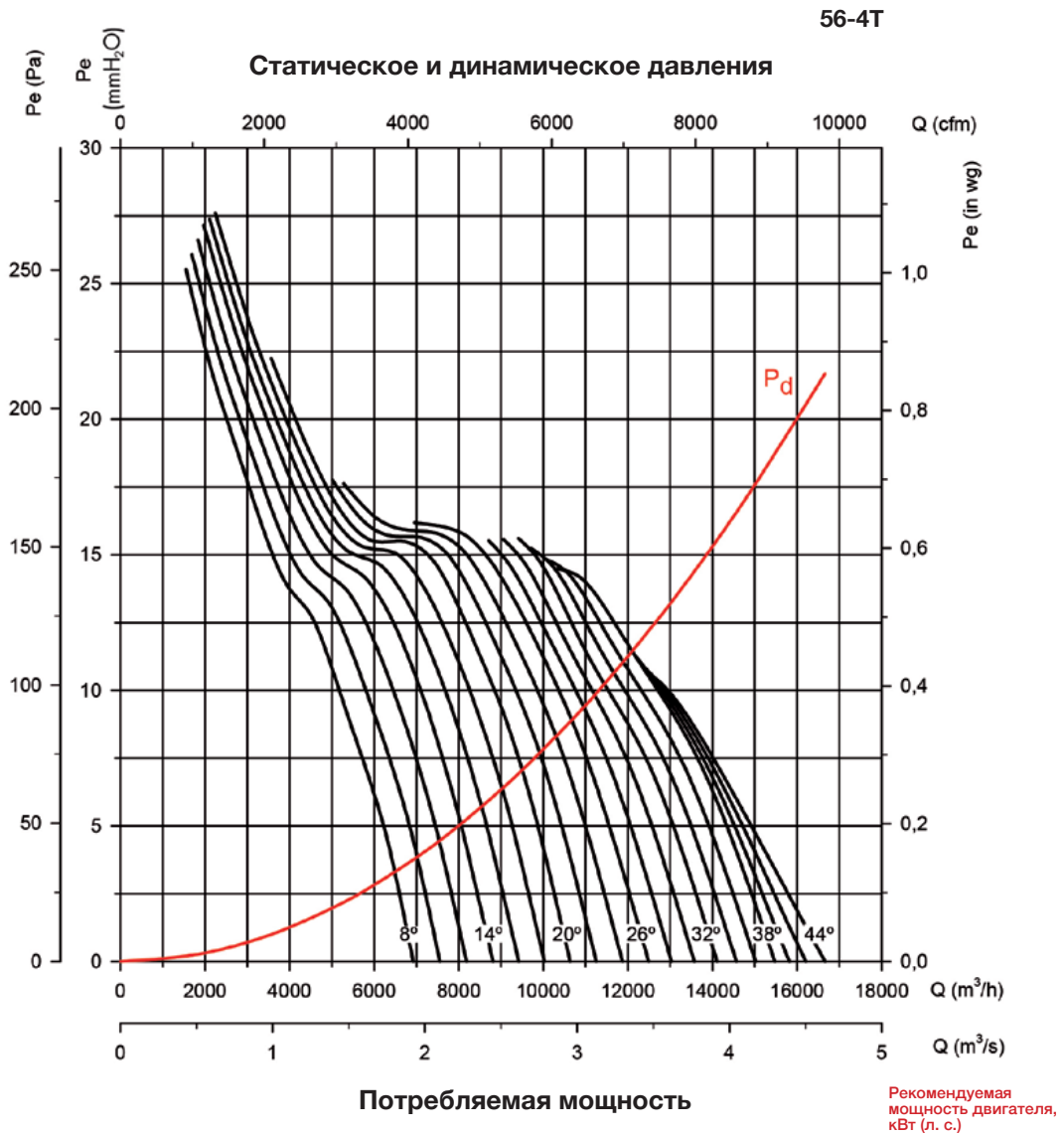

Кривые характеристик

Q = Расход в м³/ч, м³/с и куб. фут/мин. P_e = статическое давление в мм вод. ст., Па и дюймах вод. ст.

56-6T

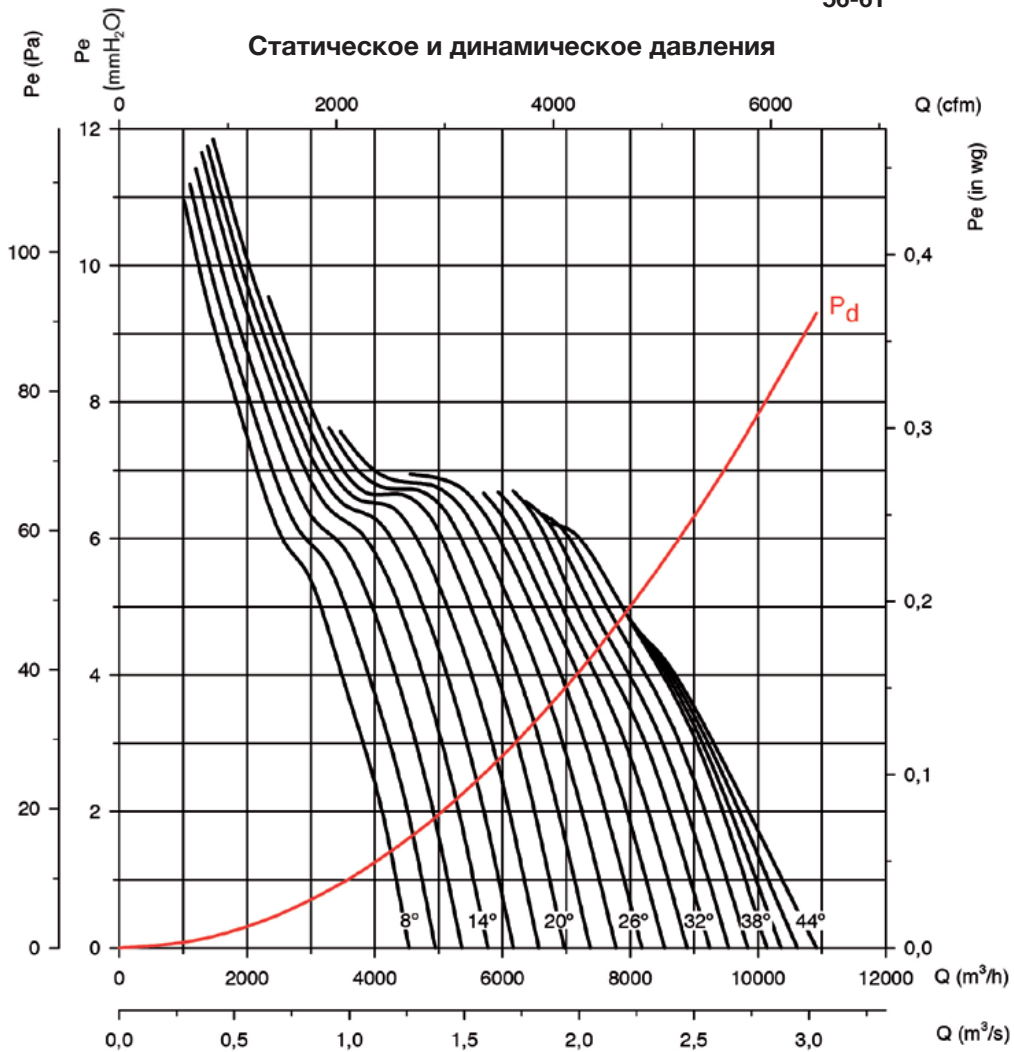

Потребляемая мощность

Рекомендуемая
мощность двигателя,
кВт (л. с.)

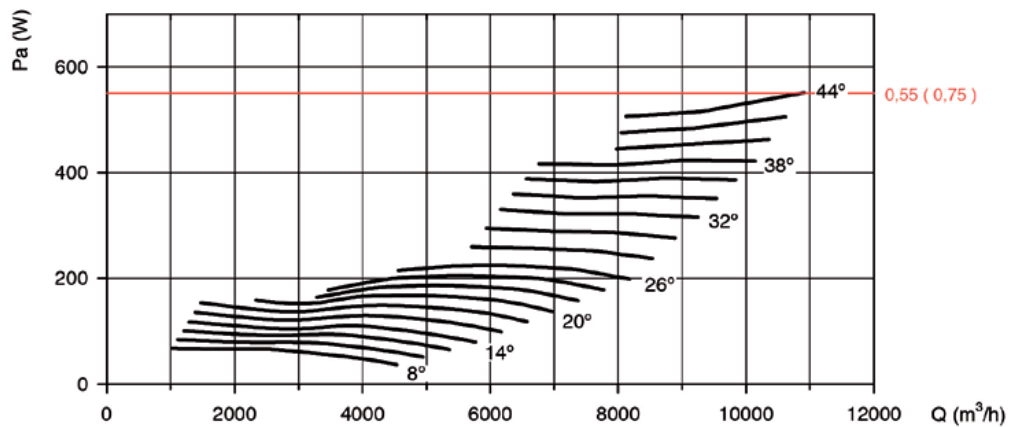

Кривые характеристик

Q = Расход в м³/ч, м³/с и куб. фут/мин. Pe = статическое давление в мм вод. ст., Па и дюймах вод. ст.

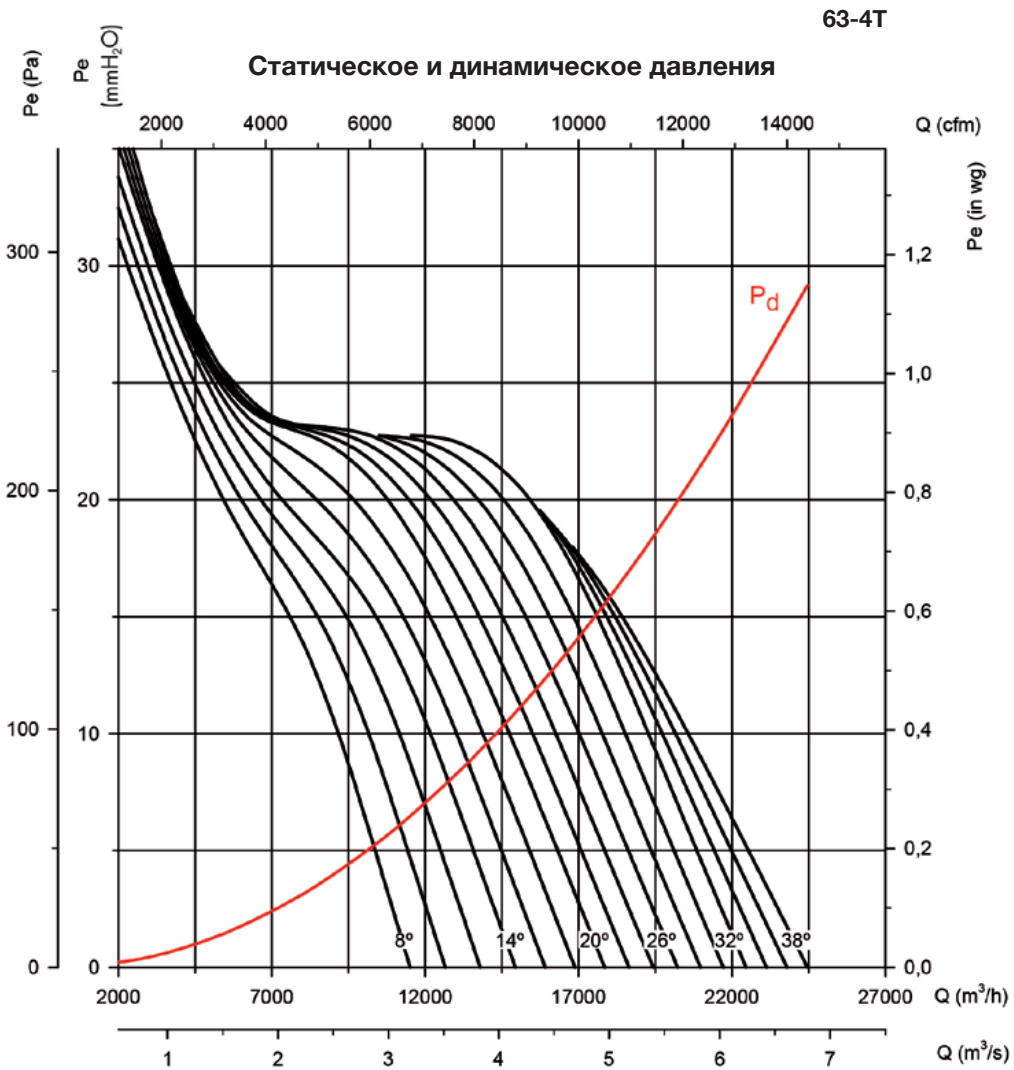

Потребляемая мощность

Рекомендуемая
мощность двигателя,
кВт (л. с.)

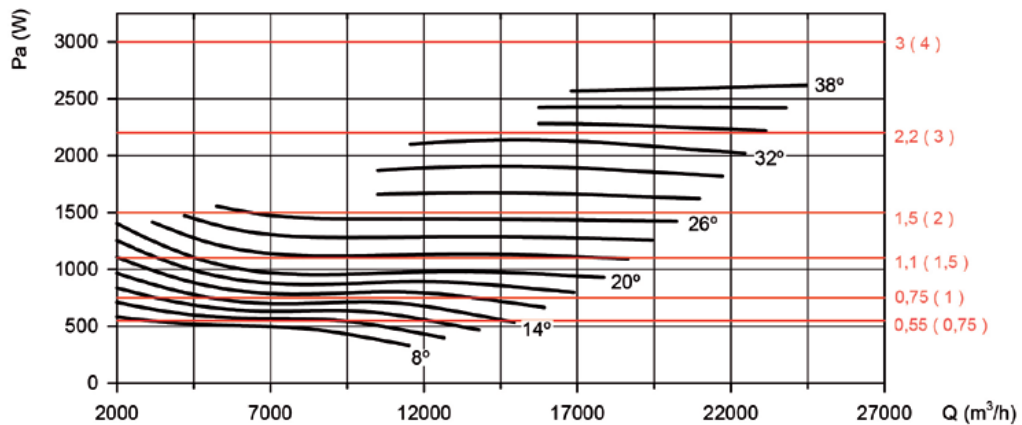

Кривые характеристик

Q = Расход в м³/ч, м³/с и куб. фут/мин. P_e = статическое давление в мм вод. ст., Па и дюймах вод. ст.

63-6T

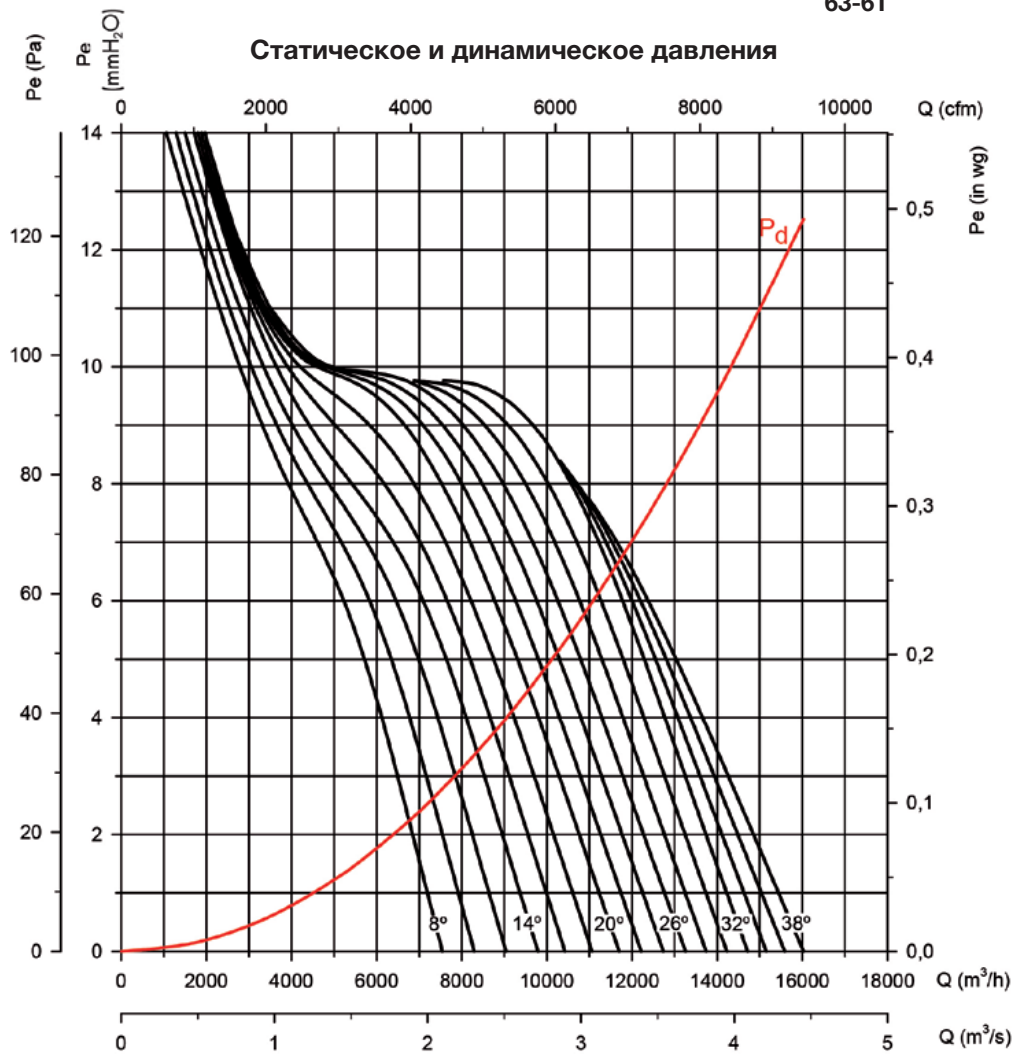

Потребляемая мощность

Рекомендуемая мощность двигателя, кВт (л. с.)

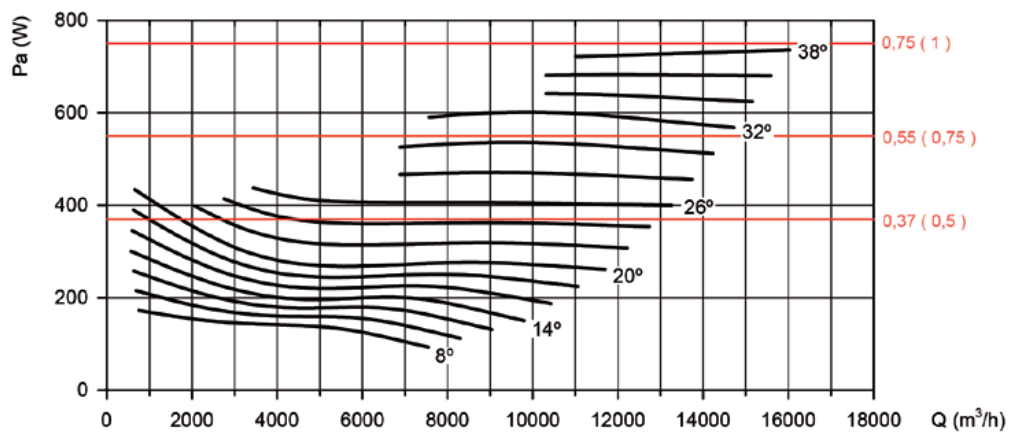

Кривые характеристик

Q = Расход в м³/ч, м³/с и куб. фут/мин. P_e = статическое давление в мм вод. ст., Па и дюймах вод. ст.

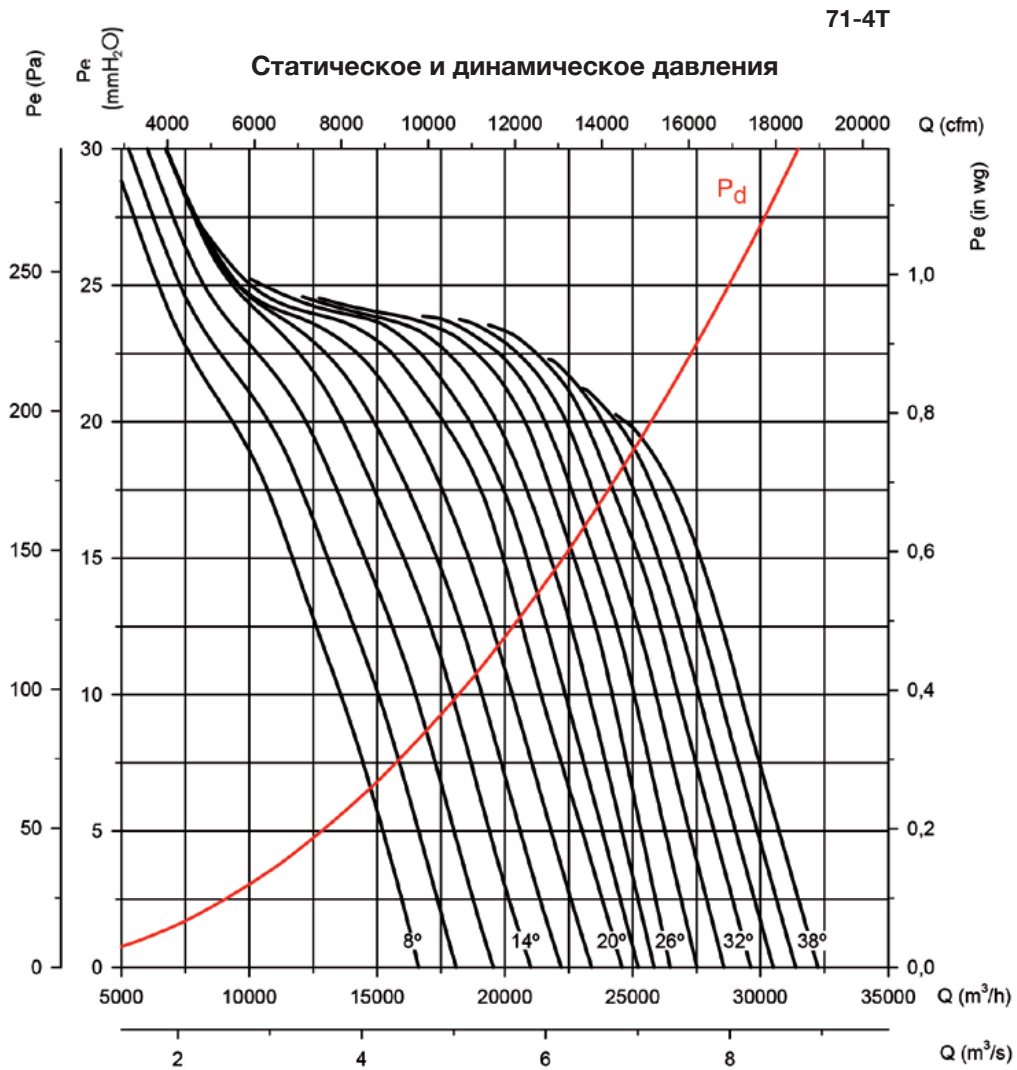

Потребляемая мощность

Рекомендуемая мощность двигателя, кВт (л. с.)

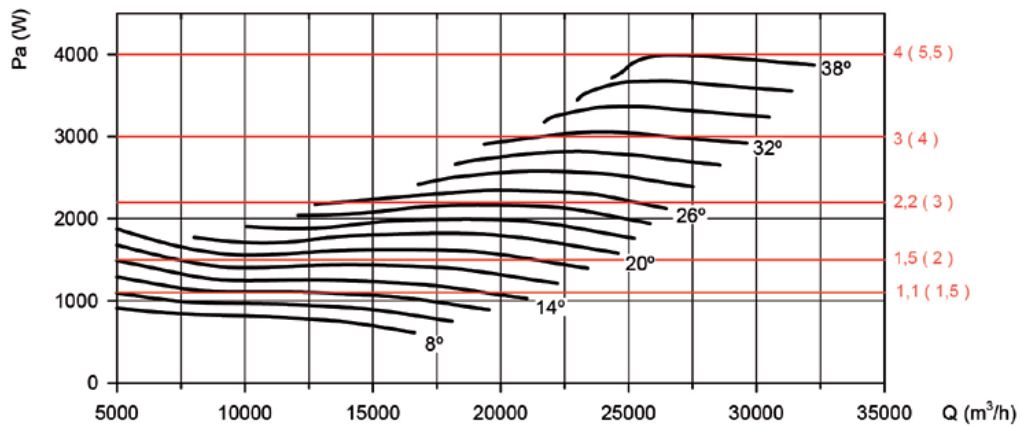

Кривые характеристик

Q = Расход в м³/ч, м³/с и куб. фут/мин. P_e = статическое давление в мм вод. ст., Па и дюймах вод. ст.

71-6T

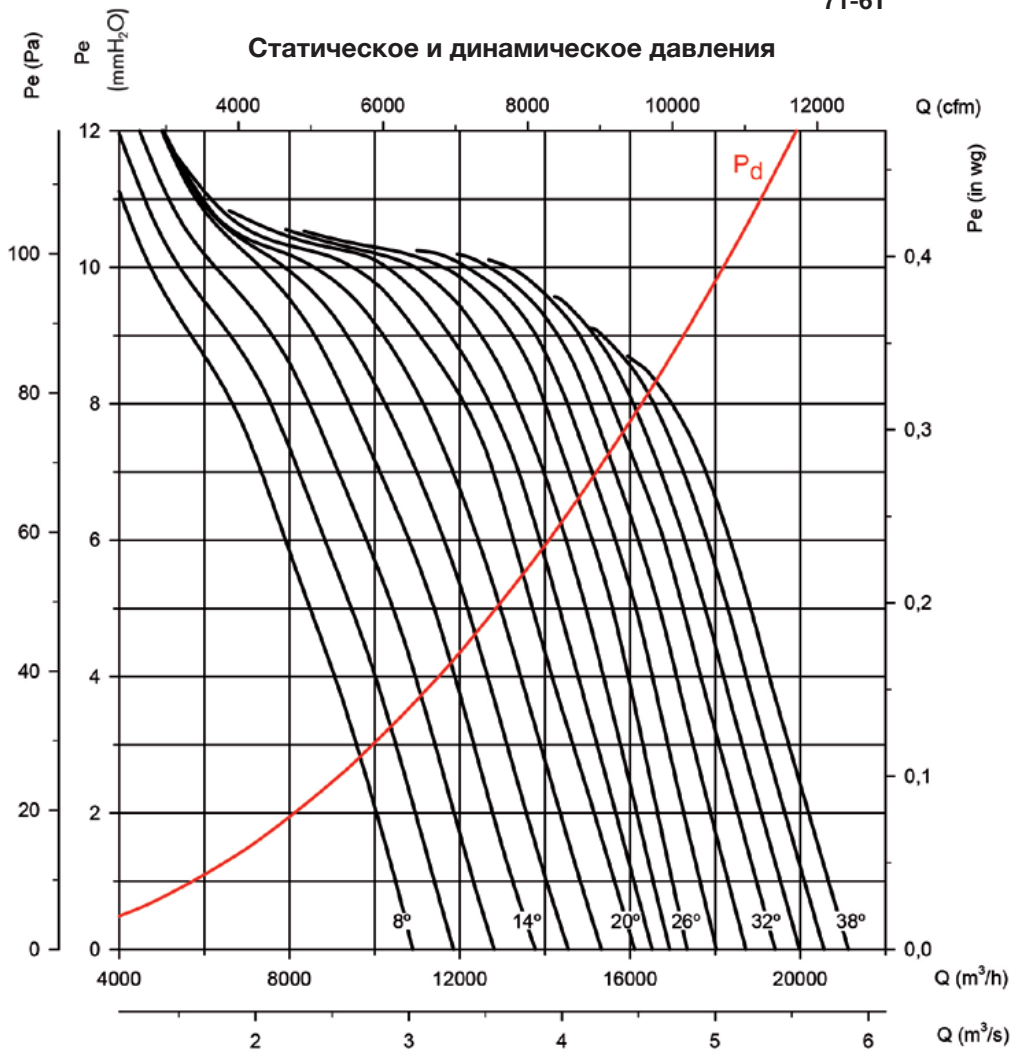

Потребляемая мощность

Рекомендуемая
мощность двигателя,
кВт (л. с.)

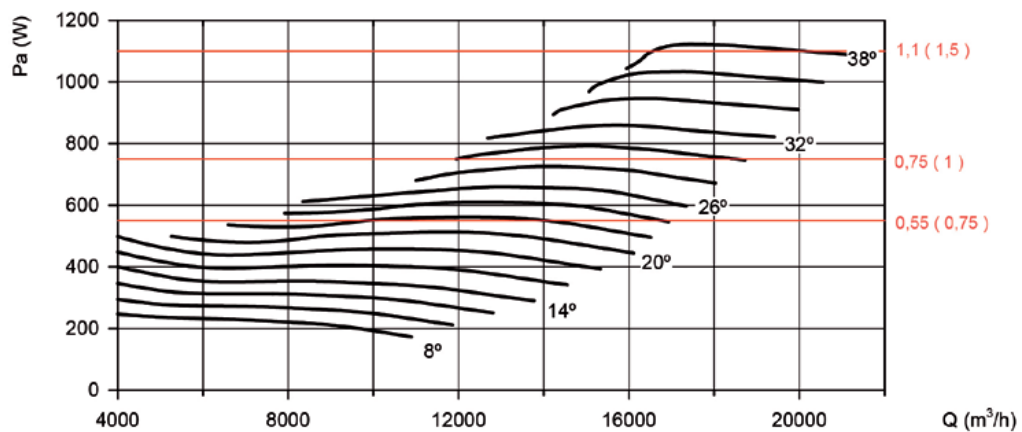

Кривые характеристик

Q = Расход в м³/ч, м³/с и куб. фут/мин. Pe = статическое давление в мм вод. ст., Па и дюймах вод. ст.

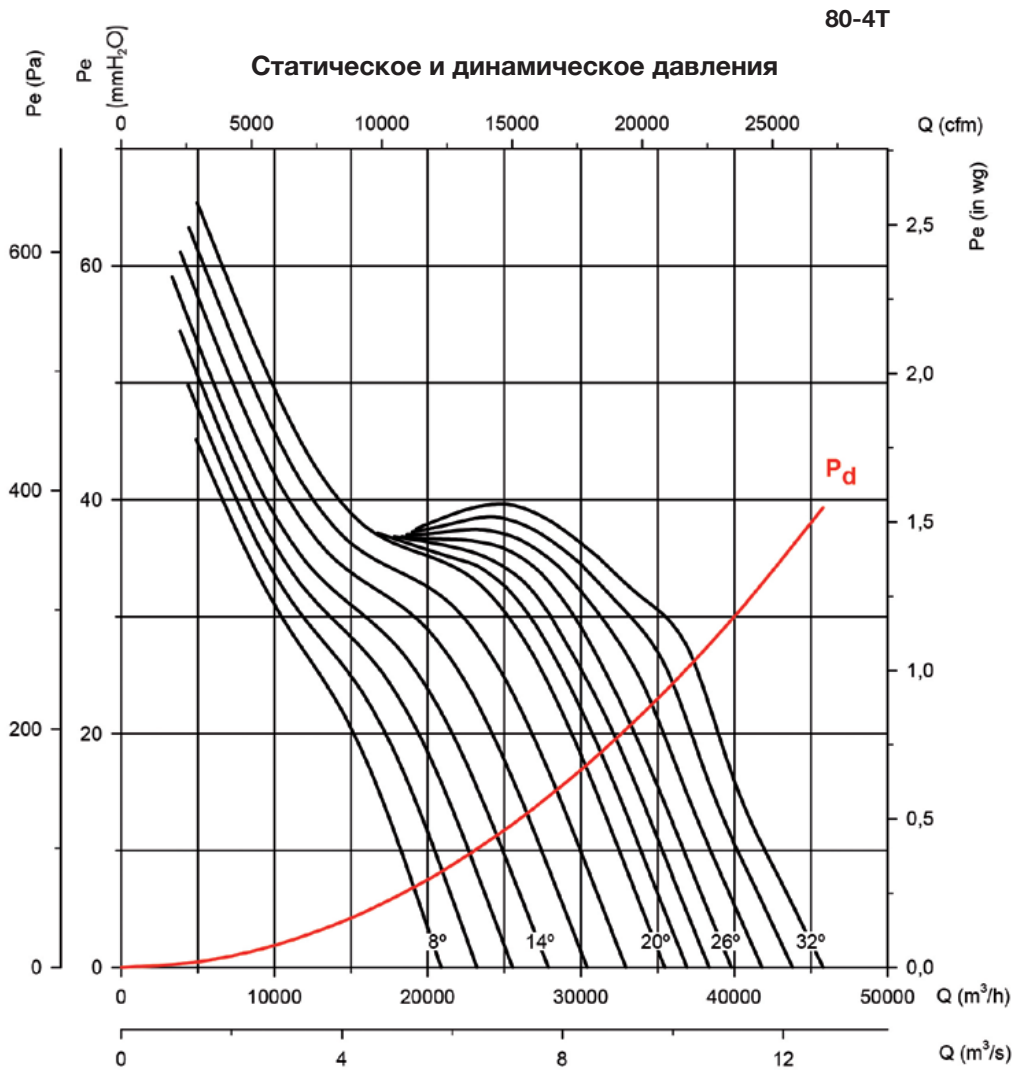

Потребляемая мощность

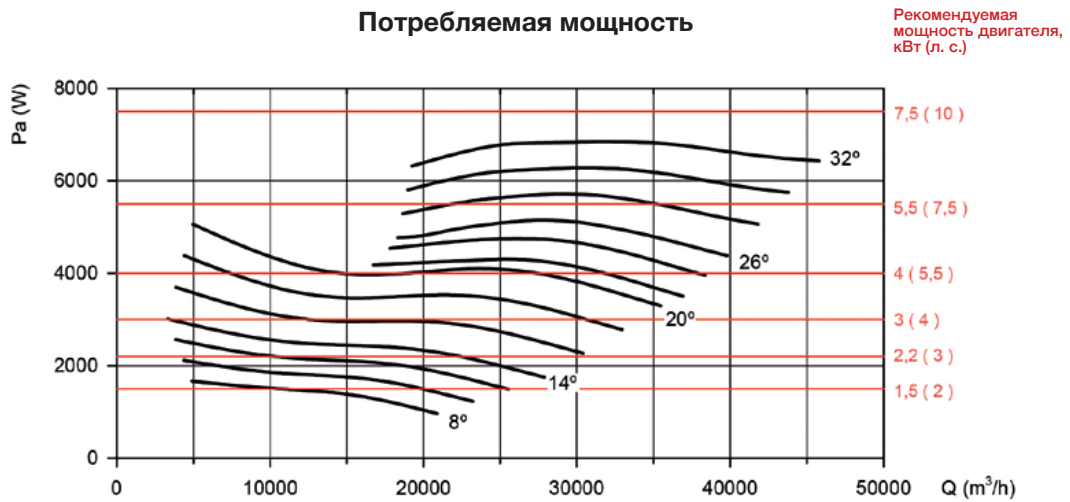

Рекомендуемая мощность двигателя, кВт (л. с.)

Кривые характеристик

Q = Расход в м³/ч, м³/с и куб. фут/мин. P_e = статическое давление в мм вод. ст., Па и дюймах вод. ст.

80-6T

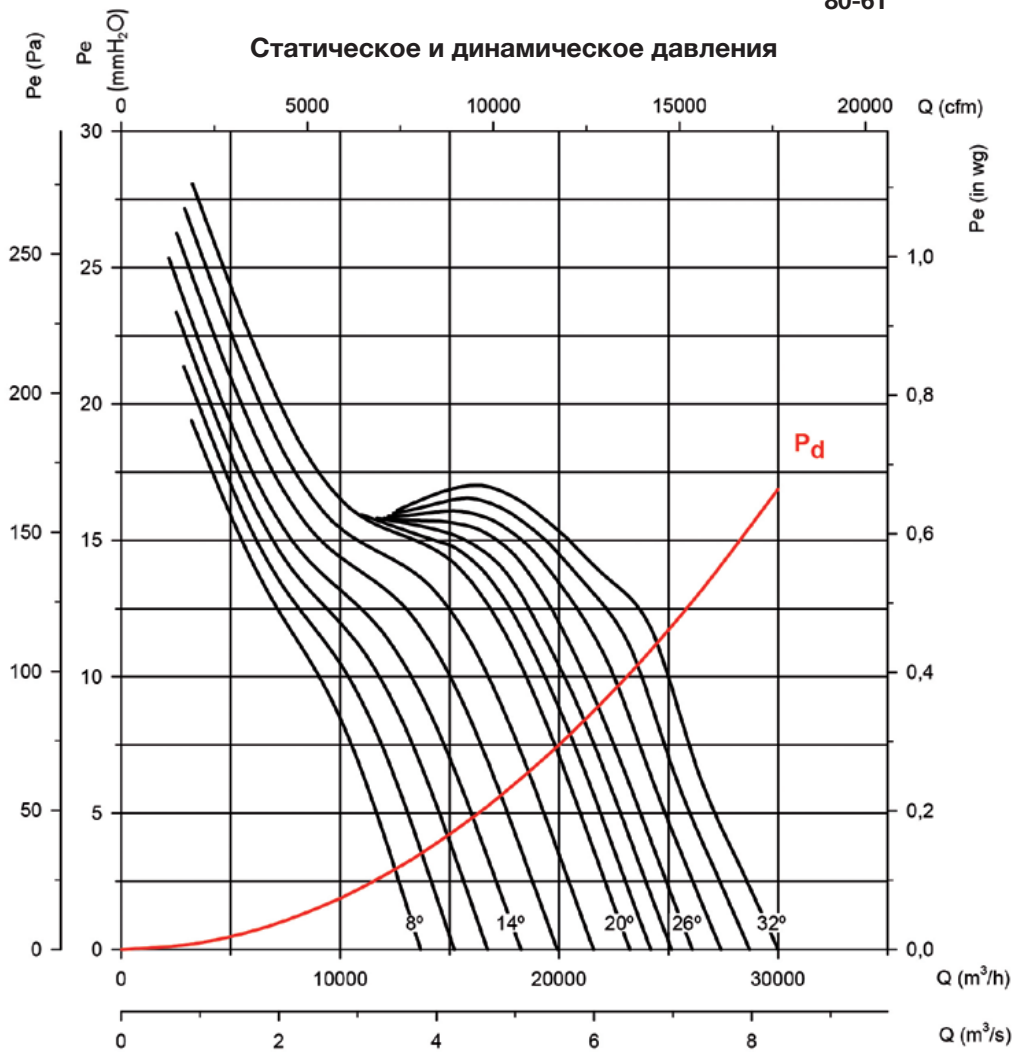

Потребляемая мощность

Рекомендуемая
мощность двигателя,
кВт (л. с.)

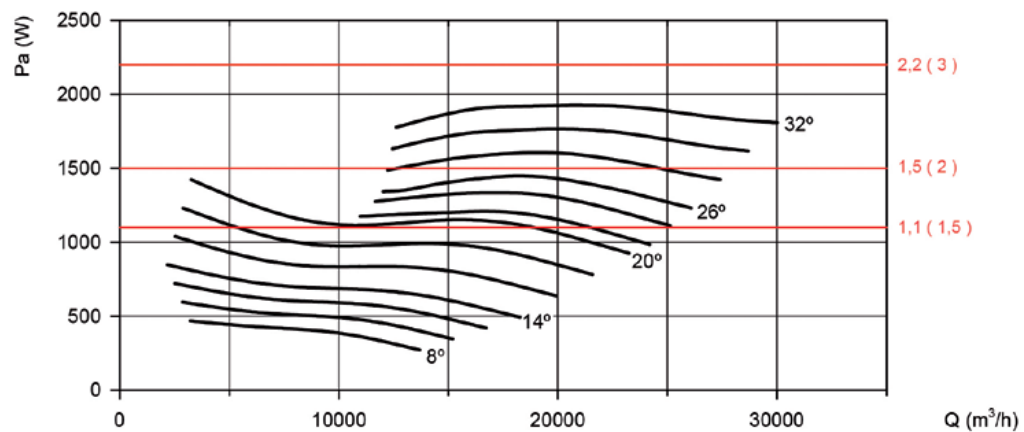

Кривые характеристик

Q = Расход в м³/ч, м³/с и куб. фут/мин. Pe = статическое давление в мм вод. ст., Па и дюймах вод. ст.

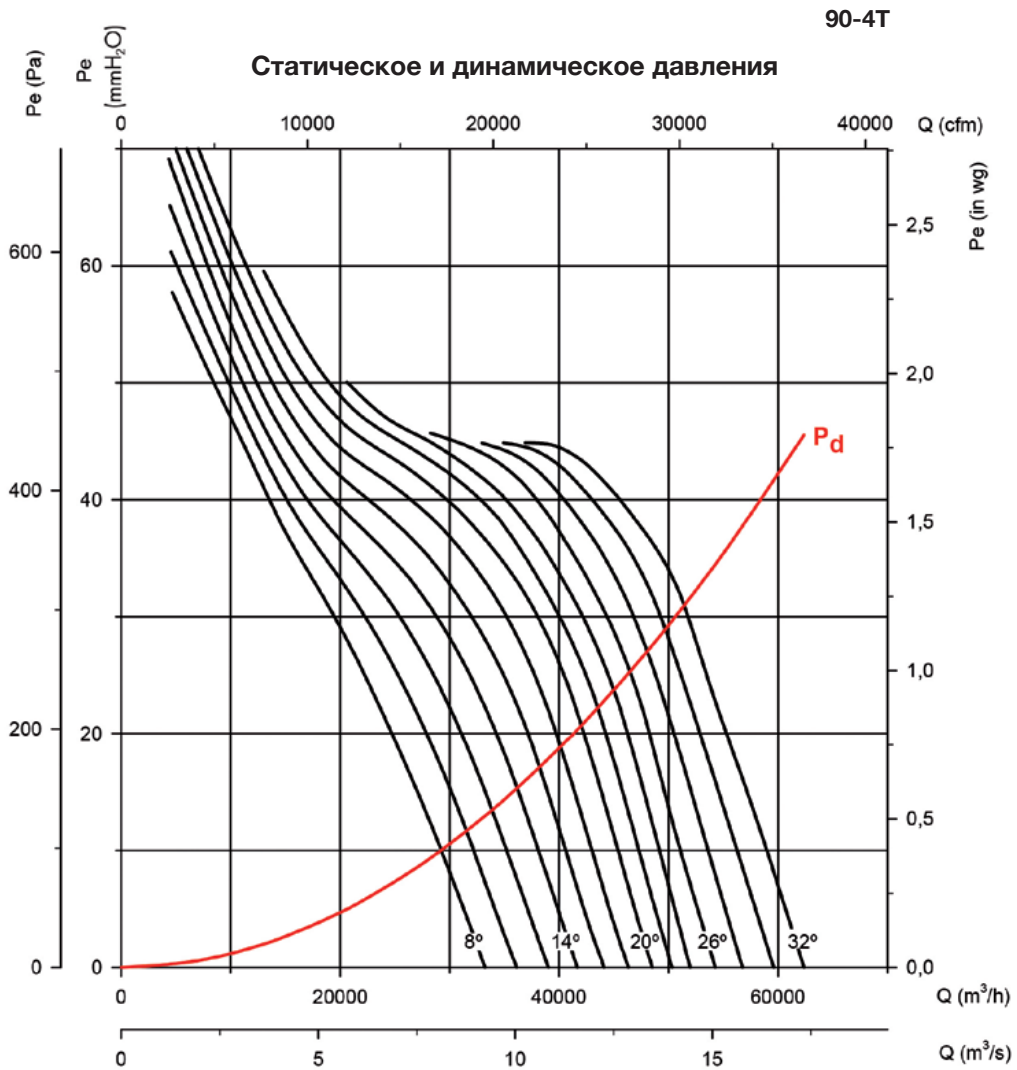

Потребляемая мощность

Рекомендуемая мощность двигателя, кВт (л. с.)

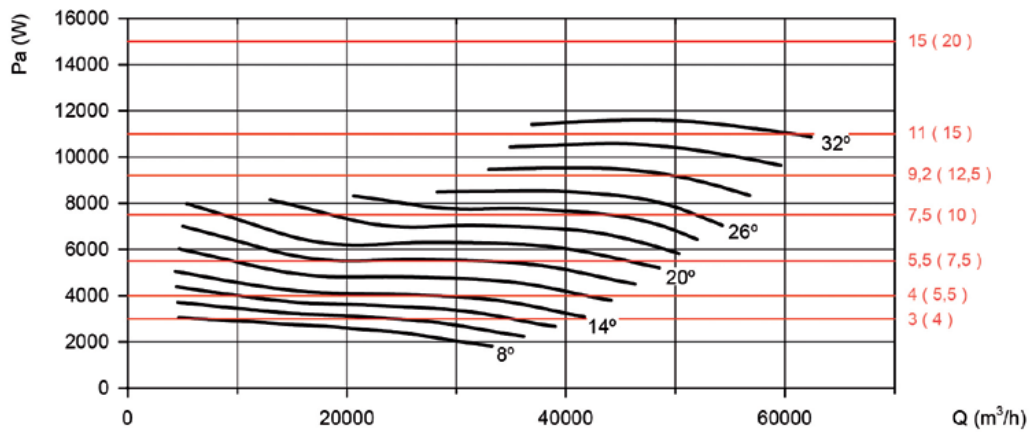

Кривые характеристик

Q = Расход в м³/ч, м³/с и куб. фут/мин. P_e = статическое давление в мм вод. ст., Па и дюймах вод. ст.

90-6T

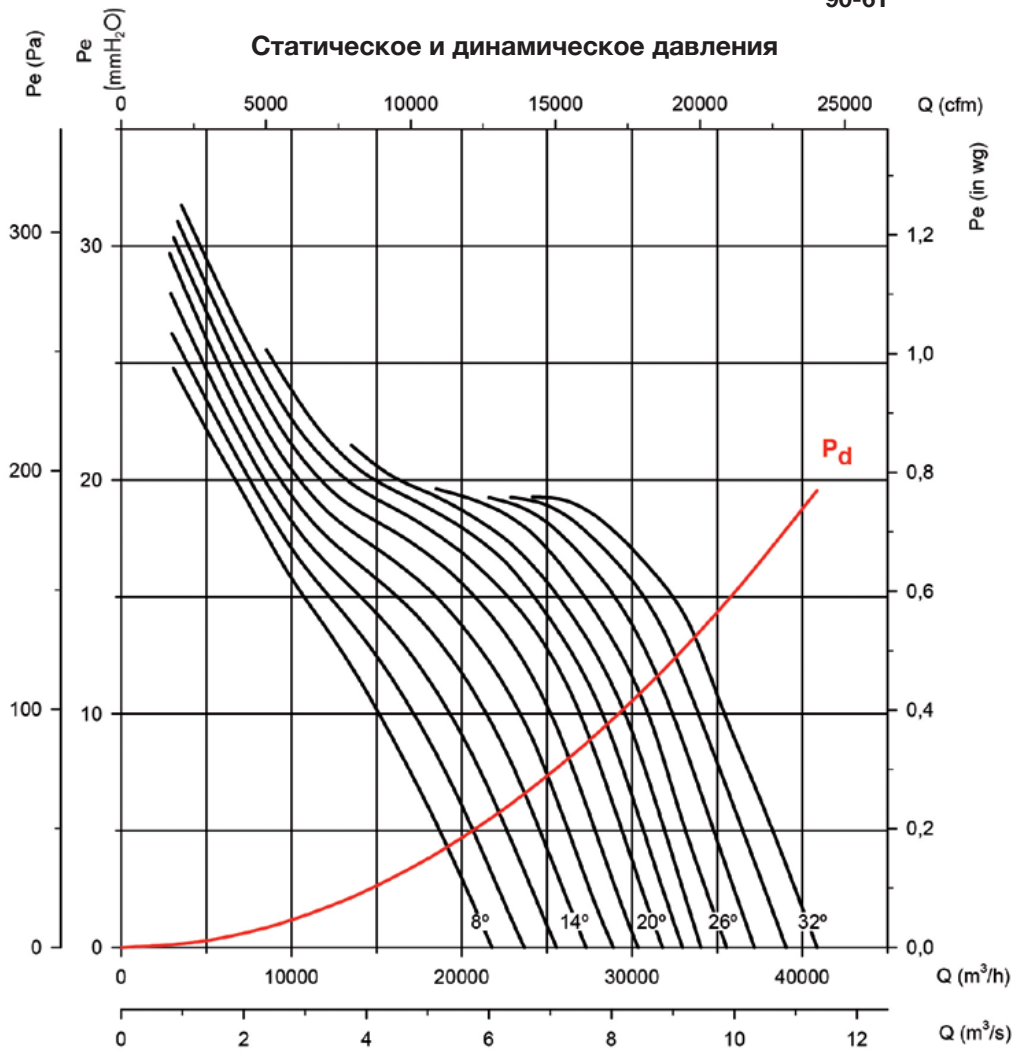

Потребляемая мощность

Рекомендуемая мощность двигателя, кВт (л. с.)

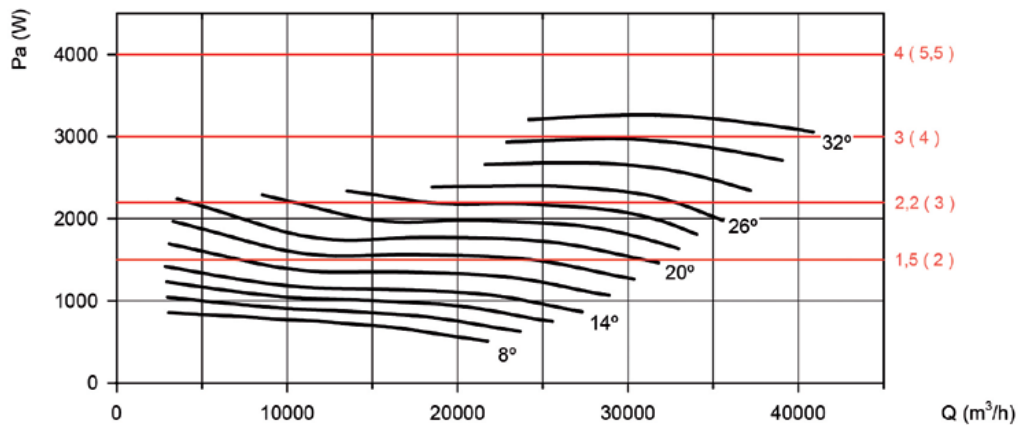

Кривые характеристик

Q = Расход в м³/ч, м³/с и куб. фут/мин. P_e = статическое давление в мм вод. ст., Па и дюймах вод. ст.

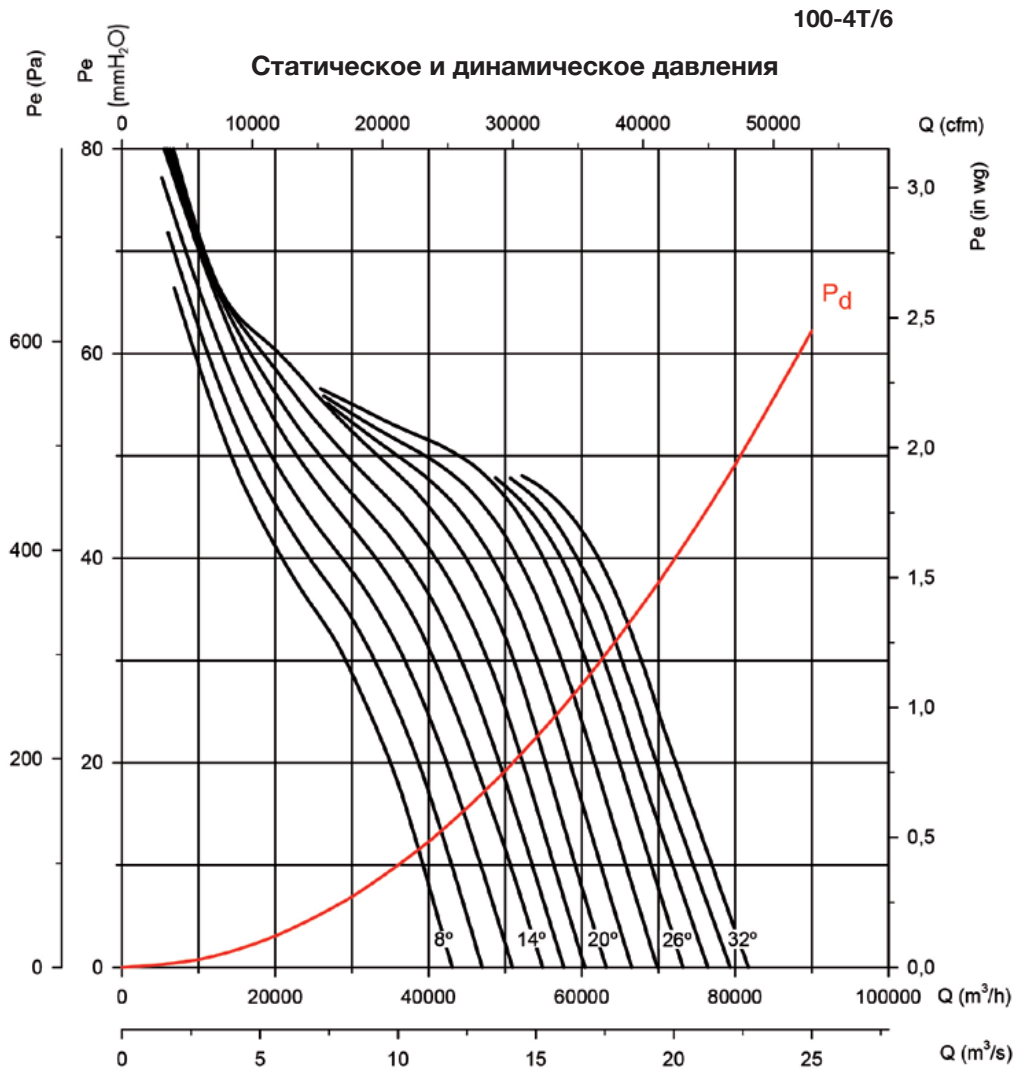

Потребляемая мощность

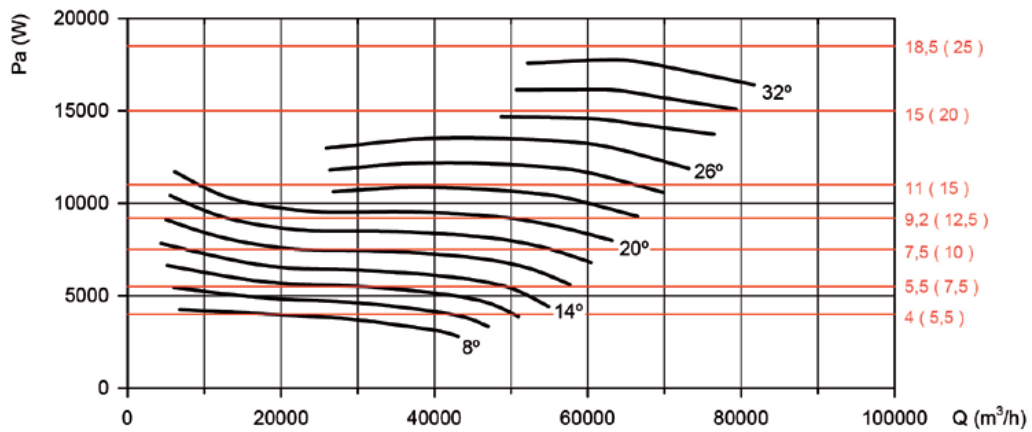

Рекомендуемая мощность двигателя, кВт (л. с.)

Кривые характеристик

Q = Расход в м³/ч, м³/с и куб. фут/мин. Pe = статическое давление в мм вод. ст., Па и дюймах вод. ст.

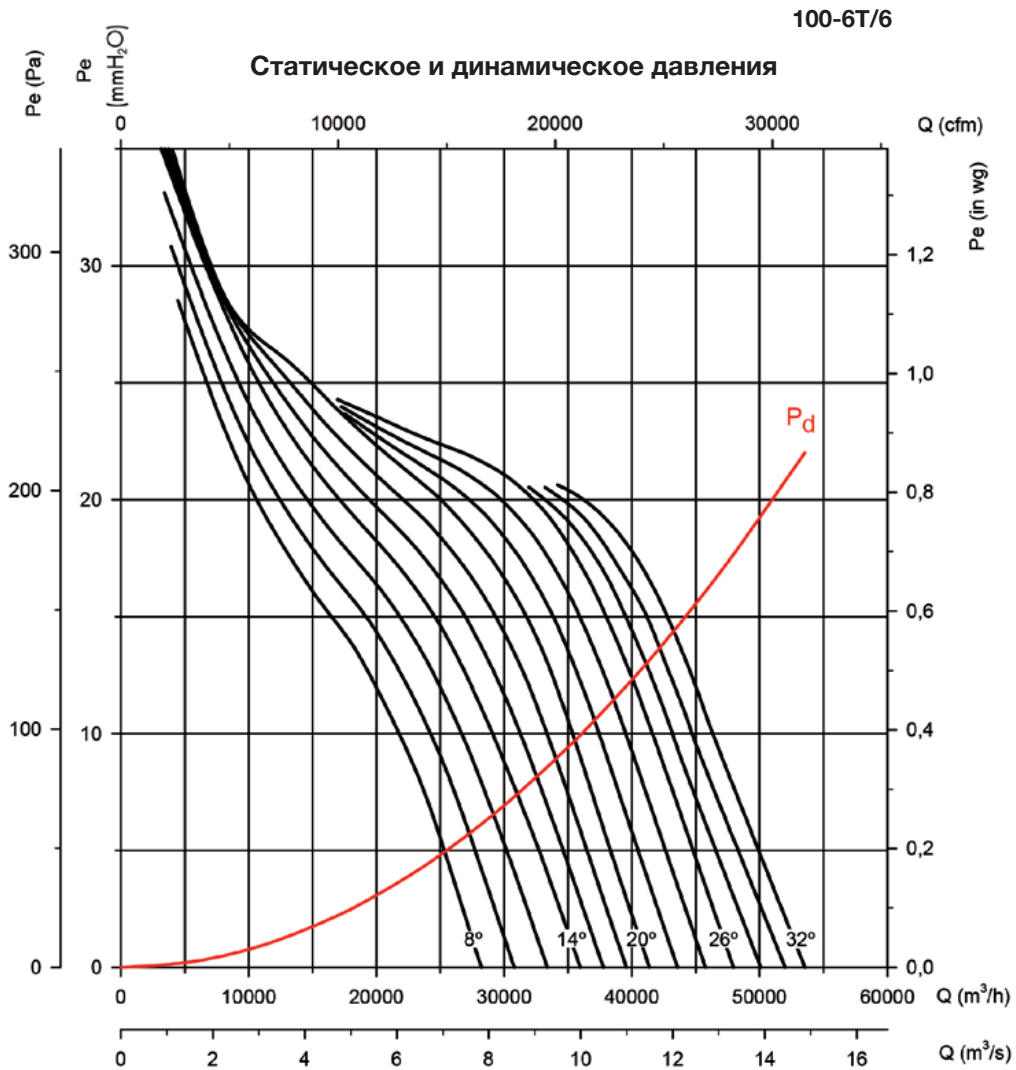

Потребляемая мощность

Рекомендуемая
мощность двигателя,
кВт (л. с.)

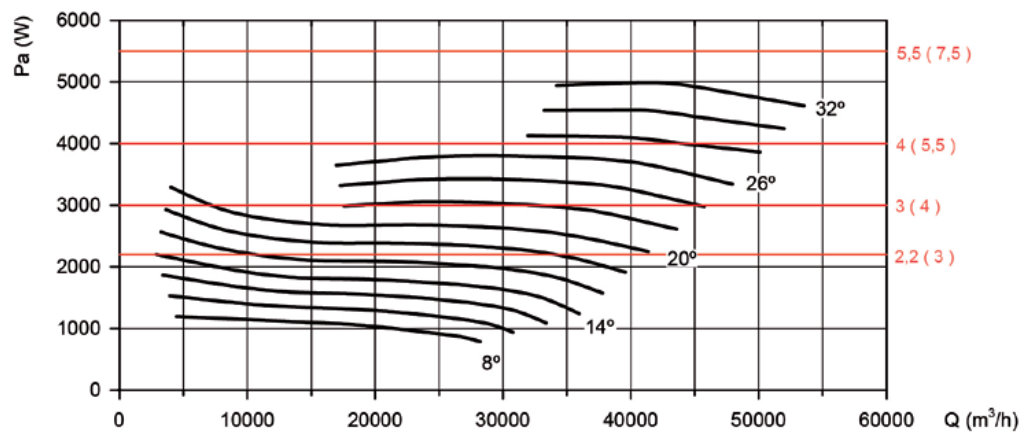

Кривые характеристик

Q = Расход в м³/ч, м³/с и куб. фут/мин. Pe = статическое давление в мм вод. ст., Па и дюймах вод. ст.

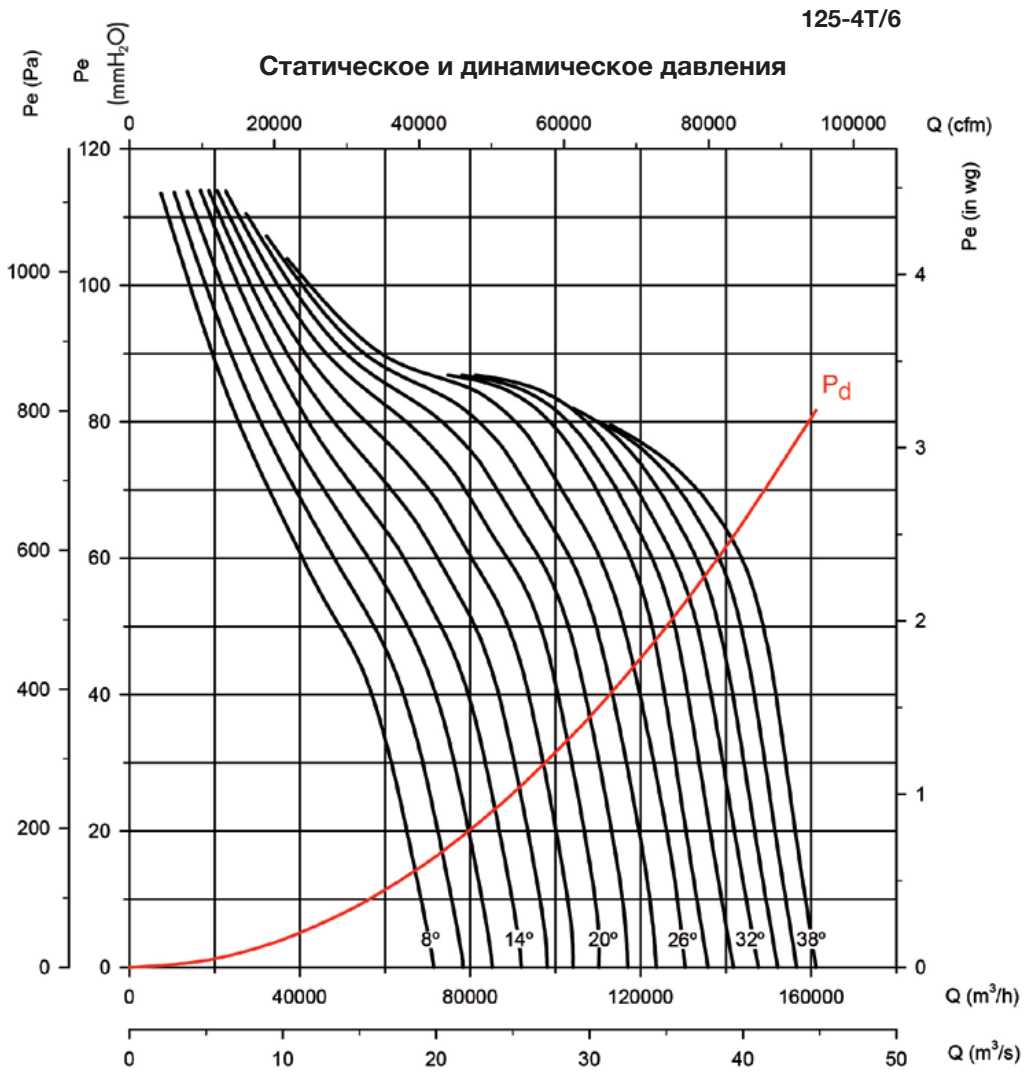

Потребляемая мощность

Рекомендуемая мощность двигателя, кВт (л. с.)

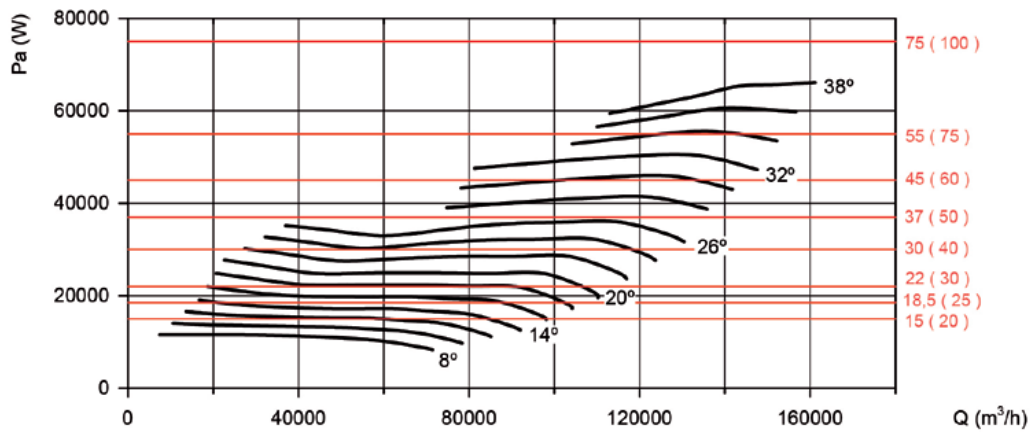

Кривые характеристик

Q = Расход в м³/ч, м³/с и куб. фут/мин. P_e = статическое давление в мм вод. ст., Па и дюймах вод. ст.

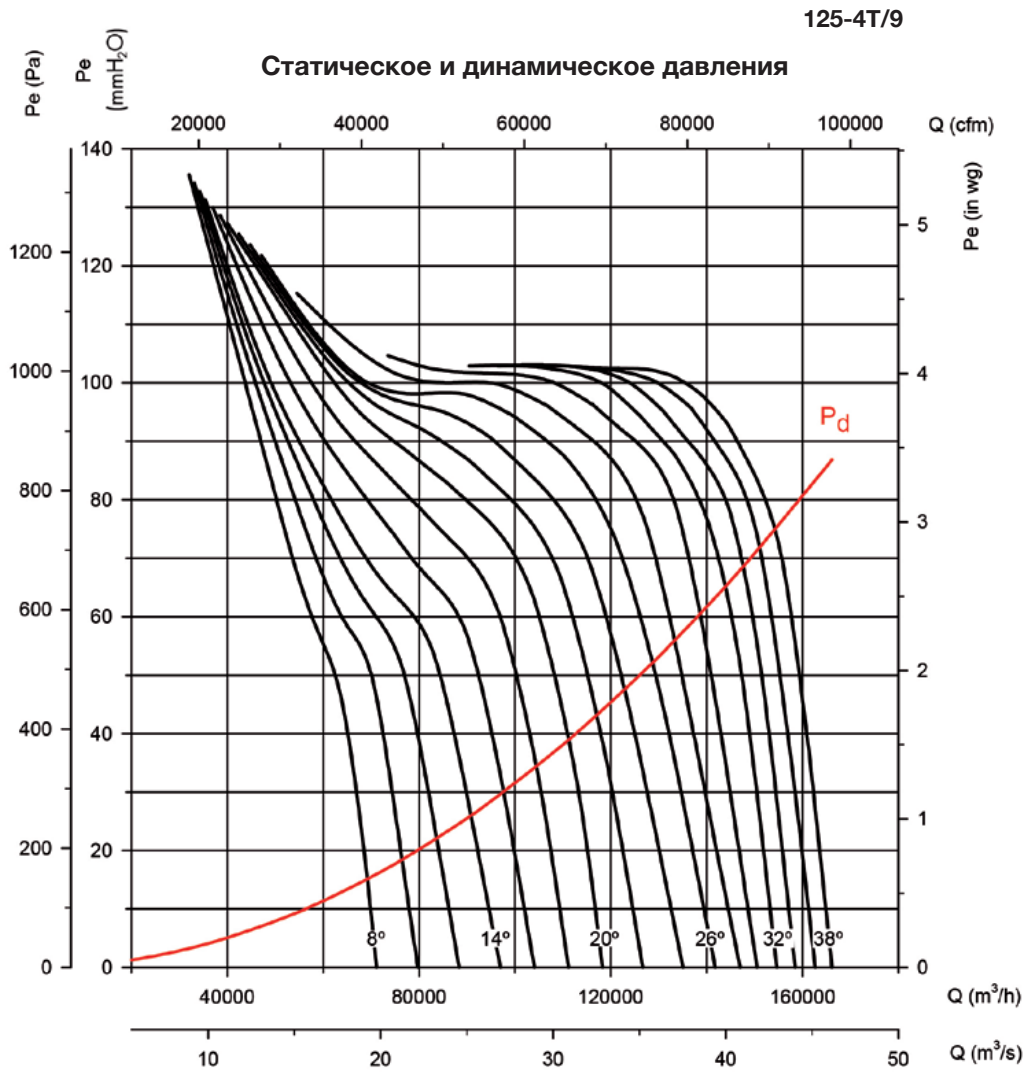

Потребляемая мощность

Рекомендуемая
мощность двигателя,
кВт (л. с.)

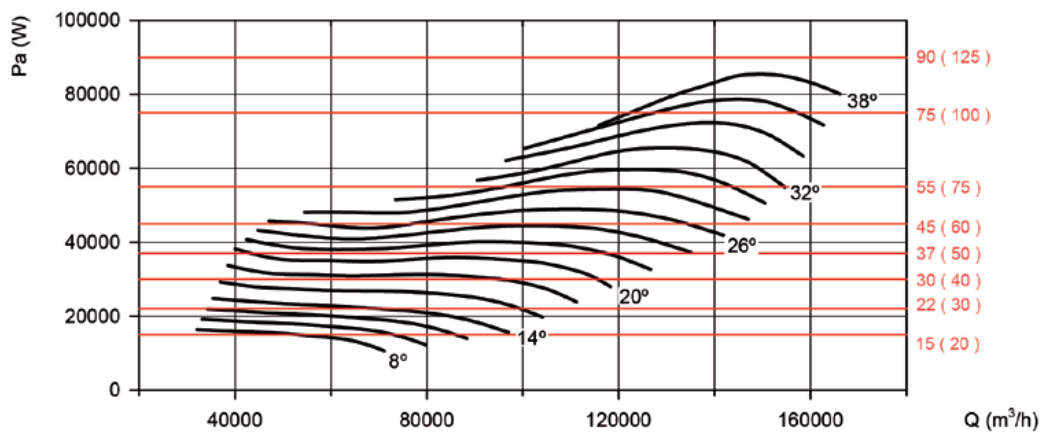

Кривые характеристик

Q = Расход в м³/ч, м³/с и куб. фут/мин. Pe = статическое давление в мм вод. ст., Па и дюймах вод. ст.

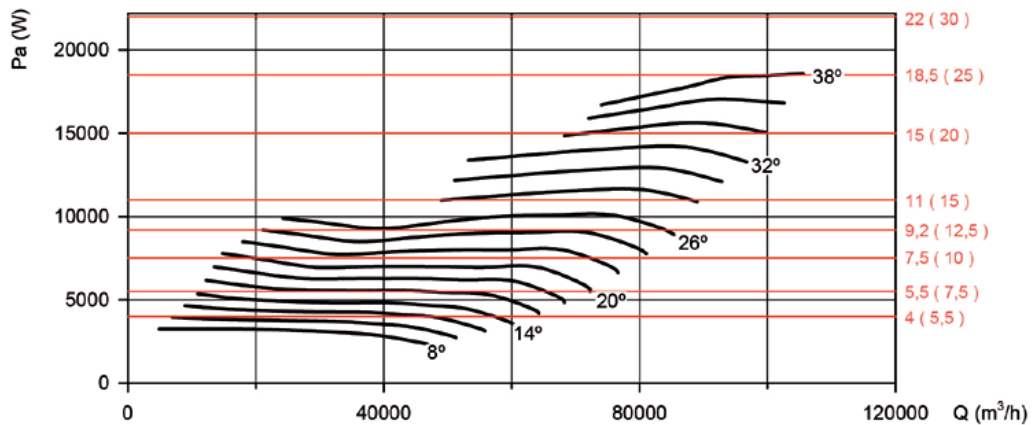
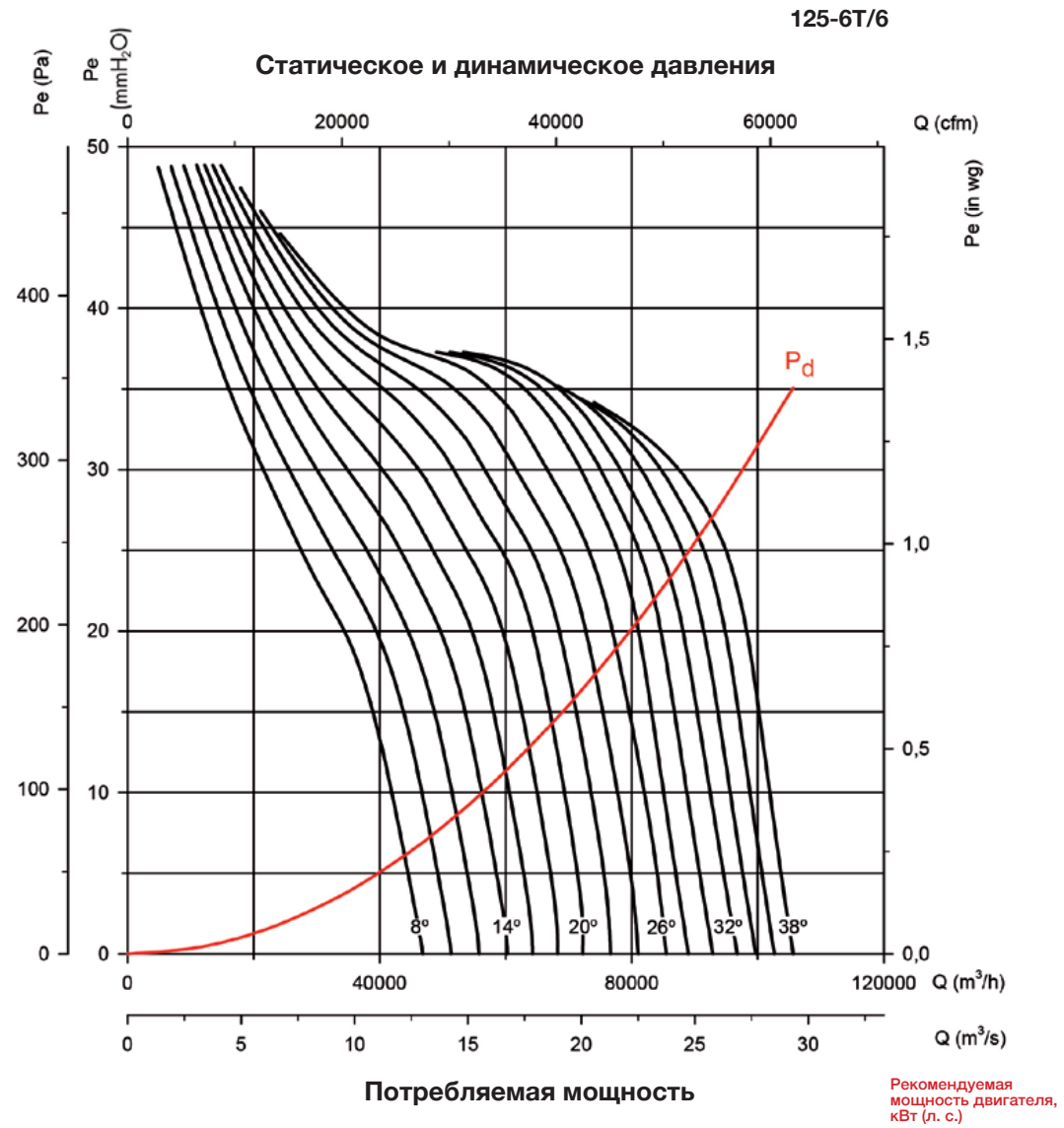

Кривые характеристик

Q = Расход в м³/ч, м³/с и куб. фут/мин. P_e = статическое давление в мм вод. ст., Па и дюймах вод. ст.

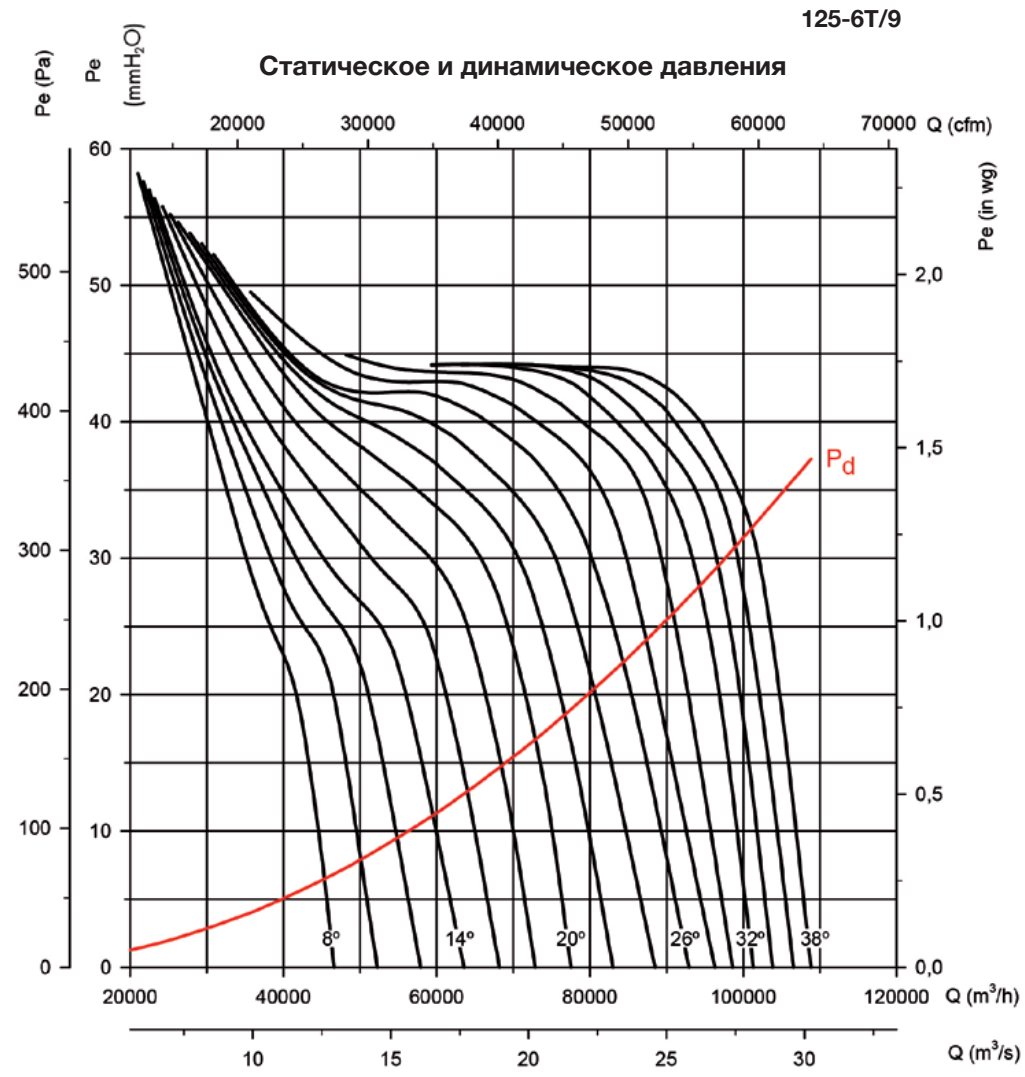

Потребляемая мощность

Рекомендуемая
мощность двигателя,
кВт (л. с.)

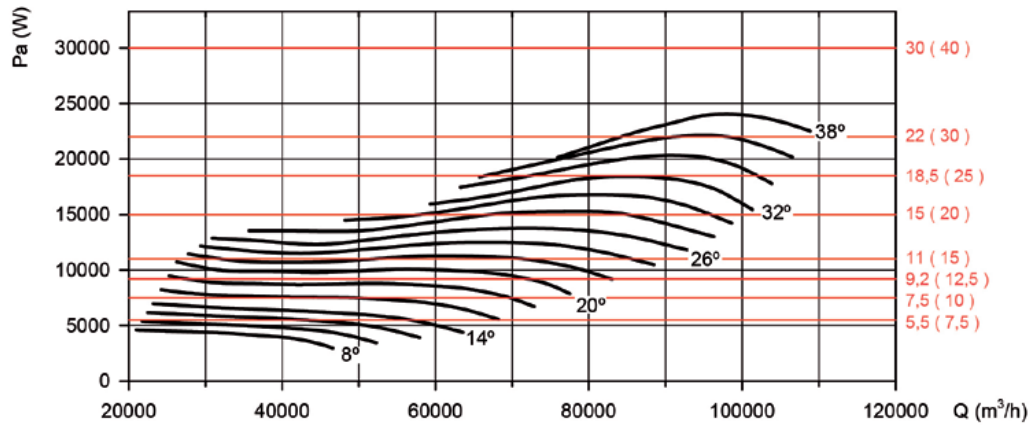

НТТИ



Крышные осевые вытяжные вентиляторы с наклонными опорами



Крышные осевые вытяжные вентиляторы, адаптированные к наклону крыши и оборудованные встроенным аварийным выключателем.

Вентилятор:

- Опорное основание из гальванизированной листовой стали.
- Крыльчатки из армированного стекловолокном полиамида 6.
- Навес от дождя.
- Движение воздуха в направлении от двигателя к крыльчатке.

Двигатель:

- Двигатели с классом энергоэффективности IE3 для мощности не менее 0,75 кВт, за исключением однофазных, 2-скоростных и 8-полюсных.

- Двигатели класса F с шарикоподшипниками и степенью защиты IP55.
- трехфазные электродвигатели на 230/400 В, 50 Гц (до 4 кВт) и 400/690 В, 50 Гц (мощностью свыше 4 кВт).
- Максимальная температура удаляемого воздуха: от -25 до +60°C.

Покрытие:

- Оцинкованная листовая сталь с антикоррозийными свойствами.

Под заказ:

- Все необходимые наклоны и измерения оснований (макс. длина: 2 м).
- Изготовление из нержавеющей листовой стальной пластины.
- Специальные обмотки для различных напряжений.
- Категория 2 по сертификации ATEX.

Артикул



Технические характеристики

Модель	Скорость (об/мин)	Максимально допустимый ток (А)			Установленная мощность (кВт)	Максимальная величина расхода (м³/ч)	Уровень звукового давления дБ(А)	Приблизительная масса (кг)	According ErP
		230 В	400 В	690 В					
НТТИ-50-4Т	1380	2,92	1,69		0,55	9200	69	56	2015
НТТИ-56-4Т IE3	1455	4,07	2,34		1,10	11700	72	68	2015
НТТИ-71-4Т IE3	1440	5,41	3,11		1,50	18900	78	90	2015
НТТИ-71-6Т	900	2,99	1,73		0,55	13500	67	79	2015
НТТИ-80-4Т IE3	1440	10,70	6,15		3,00	33300	83	119	2015
НТТИ-80-6Т IE3	945	4,68	2,69		1,10	23400	72	109	2015
НТТИ-90-4Т IE3	1450	13,90	8,00		4,00	41850	89	139	2015
НТТИ-90-6Т IE3	950	6,43	3,70		1,50	30870	77	133	2015
НТТИ-100-4Т IE3	1465		13,90	8,06	7,50	56700	93	197	2015
НТТИ-100-6Т IE3	950	9,08	5,22		2,20	34200	82	154	2015



Erp. (Energy Related Products)

Информацию о Директиве 2009/125/EC можно загрузить на веб-сайте SODECA или с помощью программы QuickFan Selector.

Принадлежности

См. раздел о принадлежностях.



Размеры (мм)

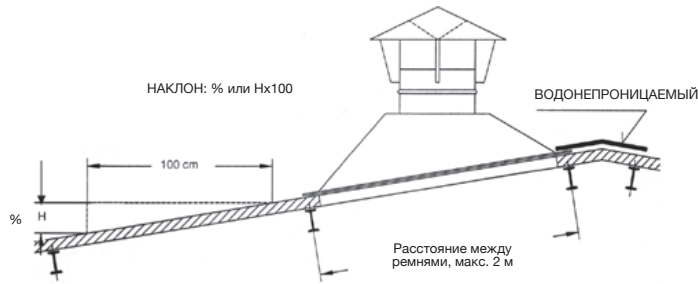

Модель	A	B	C	D	ØF	G	H	ØI
НТП-50-4Т	800	150	200	250	950	780	570	520
НТП-56-4Т	800	150	200	250	1050	830	620	570
НТП-71-4Т	900	200	230	300	1250	990	780	730
НТП-71-6Т	900	200	230	300	1250	990	780	730
НТП-80-4Т	1100	250	310	330	1400	1080	870	820
НТП-80-6Т	1100	250	310	330	1400	1080	870	820
НТП-90-4Т	1150	300	310	330	1500	1080	970	920
НТП-90-6Т	1150	300	310	330	1500	1080	970	920
НТП-100-4Т	1200	350	310	330	1600	1280	1070	1020
НТП-100-6Т	1200	350	310	330	1600	1280	1070	1020

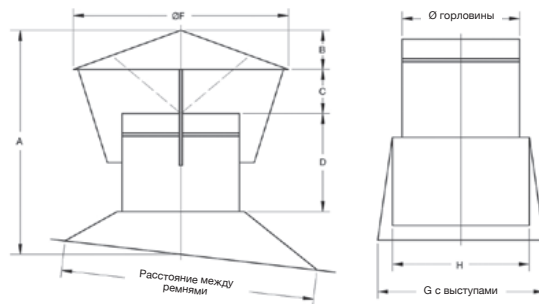

Кривые характеристик

Q = Расход в м³/ч, м³/с и куб. фут/мин.

Pe = статическое давление в мм вод. ст., Па и дюймах вод. ст.

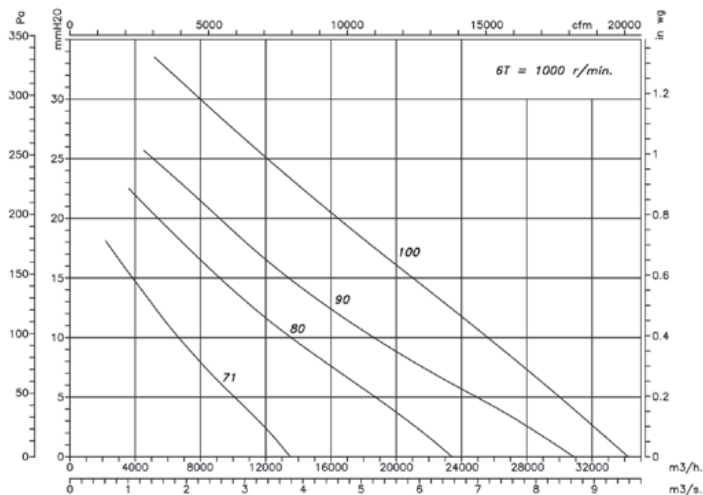
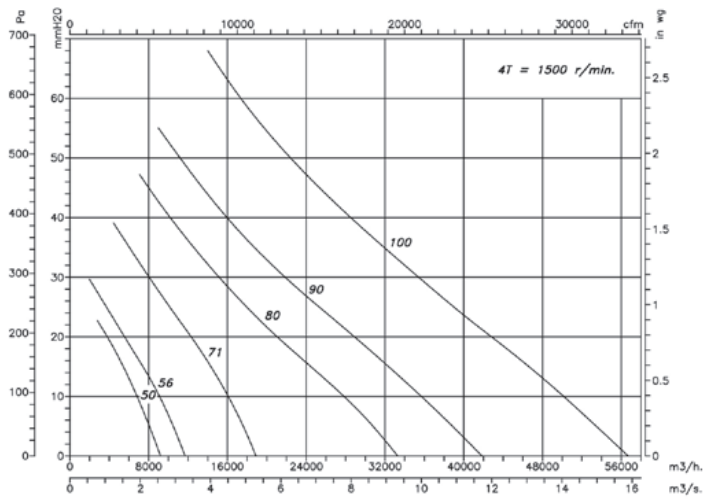

THT/НАТСН



Динамические системы нагнетания (400°C / 2 ч и 300°C / 2 ч) с функцией открытия с помощью электропривода и крышным вытяжным вентилятором для удаления дыма в случае пожара



Динамические вытяжные системы с крышными вытяжными вентиляторами и функцией открытия с помощью электропривода. Специальная конструкция позволяет быстро и эффективно удалять вредные газы и дым в случае пожара. Подходят для установки в зданиях промышленного и коммерческого назначения. Соответствуют стандарту EN-12101-3 и имеют сертификаты F-400 и F-300.

Быстрое дымоудаление обеспечивает эффективную работу пожарных, быструю эвакуацию людей, предотвращает образование новых источников огня и нанесение большего ущерба зданию. Могут также использоваться для вентиляции помещений в зданиях, в которых они установлены.

Вентилятор:

- Исключительно прочная конструкция, способная выдержать сильные изменения погодных условий.
- Конструкция изготовлена из коррозиестойкой гальванизированной листовой стали.
- Водонепроницаемая конструкция предотвращает попадание воды в систему.
- Теплоизоляция толщиной 60 мм предотвращает потерю теплого воздуха в зимний период.
- Регулируемые края позволяют быстро и точно выполнить монтаж на крыше.
- Сервисный выключатель, оснащенный вспомогательным контактом NA/NC для контроля отключения оборудования.
- Крышные вытяжные вентиляторы с сертификатами F-400 (№ 0370-CPR-1827) и F-300 (№ 0370-CPR-0973).
- Трубчатый кожух из листовой стали с противокоррозийным покрытием на основе полиэфирной смолы.
- Ориентируемые крыльчатки из литого алюминия.

Система открытия люка:

- рычаги с электроприводом, механизм находится в герметичном кожухе со степенью защиты IP-65;
- источник питания 230 В пер. тока, 50 Гц;
- надежная и прочная система, способная совершать более 10 000 операций в условиях максимальной нагрузки;
- максимальная нагрузка 1000 Н;
- автоматическое открытие при получении сигнала внешней системы управления (противопожарная станция, дымовой пожарный извещатель и т. д.); системы управления не входят в комплект поставки;
- концевой выключатель определяет положение люка.

Двигатель:

- Двигатели класса H для непрерывной работы (S1) и аварийного использования (S2) с шарикоподшипниками и защитой IP55.
- Двигатели с классом энергоэффективности IE3 для мощности не менее 0,75 кВт, за исключением однофазных, 2-скоростных и 8-полюсных.
- Трехфазные электродвигатели на 230/400 В, 50 Гц (до 3 кВт) и 400/690 В, 50 Гц (мощностью свыше 3 кВт).
- Максимальная температура удаляемого воздуха: S1 для непрерывной работы при температуре от -25 до +40°C, также подходит для теплого климата с температурой до 50°C. Работа S2 при 300°C / 2 ч, 400°C / 2 ч.

Покрытие:

- Оцинкованная листовая сталь с антикоррозийными свойствами.

Под заказ:

- Противокоррозийное покрытие из краски на основе полиэфирной смолы.
- Рычаги открытия с электроприводом с напряжением питания 24 В пост. тока



Артикул

THT/НАТСН — 40 — 2Т — 1 — N — 1 — G

THT/НАТСН: динамическая вытяжная система (400°C / 2 ч и 300°C / 2 ч) с функцией открытия с помощью электропривода и крышным вытяжным вентилятором для удаления дыма в случае пожара.

Размер

Количество полюсов электродвигателя
2 = 2900 об/мин 50 Гц
4 = 1400 об/мин 50 Гц
6 = 900 об/мин 50 Гц

T — трехфазный

Мощность двигателя (л. с.)

Электрооборудование
N = нет
Y = концевой выключатель

Напряжение питания системы открытия люка
1 = 230 В пер. тока
2 = 24 В пост. тока

Покрытие
G = цинк
P = покраска в определенный цвет



Erp. (Energy Related Products)

Информацию о Директиве 2009/125/EC можно загрузить на веб-сайте SODECA или с помощью программы QuickFan Selector.

Технические характеристики

Модель	Скорость (об/мин)	Максимально допустимый ток (А)			Установленная мощность (кВт)	Максимальная величина расхода (м³/ч)	Уровень звукового давления дБ(А)	Приблизительная масса (кг)	According ErP
		230 В	400 В	690 В					
THT/HATCH-40-2T-1 IE3	2850	3,15	1,80		0,75	6115	72	184	2015
THT/HATCH-40-2T-1.5 IE3	2880	4,70	2,70		1,10	7050	73	188	2015
THT/HATCH-45-2T-2 IE3	2880	5,90	3,40		1,50	9405	75	193	2015
THT/HATCH-45-2T-3 IE3	2840	8,70	5,00		2,20	11325	77	194	2015
THT/HATCH-50-2T-4 IE3	2880	11,20	6,50		3,00	13860	79	206	2015
THT/HATCH-56-2T-5.5 IE3	2870		9,50	5,50	4,00	18840	85	226	2015
THT/HATCH-56-2T-7.5 IE3	2910		10,60	6,14	5,50	22510	86	237	2015
THT/HATCH-63-4T-3 IE3	1425	9,00	5,20		2,20	22460	73	262	2015
THT/HATCH-63-4T-4 IE3	1430	11,40	6,60		3,00	24460	74	271	2015
THT/HATCH-63-6T-1 IE3	940	4,70	2,70		0,75	16025	63	252	2015
THT/HATCH-80-4T-3 IE3	1425	9,00	5,20		2,20	25545	79	280	2015
THT/HATCH-80-4T-4 IE3	1430	11,40	6,60		3,00	30410	80	289	2015
THT/HATCH-80-4T-5.5 IE3	1440		8,40	4,80	4,00	32940	81	295	2015
THT/HATCH-80-4T-7.5 IE3	1460		12,60	7,30	5,50	39820	82	311	2015
THT/HATCH-80-6T-1.5 IE3	945	5,50	3,20		1,10	21580	69	279	2015
THT/HATCH-80-6T-2 IE3	945	7,40	4,30		1,50	26090	70	288	2015
THT/HATCH-90-4T-7.5 IE3	1460		12,60	7,30	5,50	46325	88	392	2015
THT/HATCH-90-4T-10 IE3	1460		17,70	10,20	7,50	50315	89	403	2015
THT/HATCH-90-4T-15 IE3	1460		22,00	12,70	11,00	59610	90	456	2015
THT/HATCH-90-6T-3 IE3	950	9,50	5,50		2,20	34055	75	365	2015
THT/HATCH-90-6T-4 IE3	970	13,50	7,80		3,00	39055	76	391	2015
THT/HATCH-100-4T-10 IE3	1460		17,70	10,20	7,50	57650	90	413	2015
THT/HATCH-100-4T-15 IE3	1460		22,00	12,70	11,00	66505	91	466	2015
THT/HATCH-100-4T-20 IE3	1460		29,00	16,70	15,00	76445	92	481	2015
THT/HATCH-100-6T-5.5 IE3	970		11,00	6,40	4,00	47955	81	413	2015
THT/HATCH-100-6T-7.5 IE3	970		12,40	7,20	5,50	53545	82	420	2015
THT/HATCH-125-4T/6-25 IE3	1465		37,00	21,36	18,50	92550	87	746	2015
THT/HATCH-125-4T/6-30 IE3	1470		42,00	24,25	22,00	98850	87	760	2015
THT/HATCH-125-4T/6-40 IE3	1475		58,00	33,49	30,00	117450	89	841	2015
THT/HATCH-125-4T/6-50 IE3	1480		73,00	42,15	37,00	131050	90	889	2015
THT/HATCH-125-4T/9-25 IE3	1465		37,00	21,36	18,50	79650	85	755	2015
THT/HATCH-125-4T/9-30 IE3	1470		42,00	24,25	22,00	88300	86	769	2015
THT/HATCH-125-4T/9-40 IE3	1475		58,00	33,49	30,00	104050	88	850	2015
THT/HATCH-125-4T/9-50 IE3	1480		73,00	42,15	37,00	118400	90	898	2015
THT/HATCH-125-6T/6-5.5 IE3	970		11,00	6,35	4,00	51500	75	611	2015
THT/HATCH-125-6T/6-7.5 IE3	970		14,00	8,08	5,50	60650	75	618	2015
THT/HATCH-125-6T/6-10 IE3	960		18,60	10,74	7,50	72650	77	643	2015
THT/HATCH-125-6T/6-15 IE3	955		26,00	15,01	11,00	85850	79	673	2015
THT/HATCH-125-6T/6-20 IE3	950		35,50	20,50	15,00	92850	80	746	2015
THT/HATCH-125-6T/9-10 IE3	960		18,60	10,74	7,50	63500	76	652	2015
THT/HATCH-125-6T/9-15 IE3	955		26,00	15,01	11,00	77550	79	682	2015
THT/HATCH-125-6T/9-20 IE3	950		35,50	20,50	15,00	92950	82	755	2015

Технические характеристики динамической вытяжной системы согласно стандартам EN-12101-3 и EN-12101-2.

Модель	Допустимая температура, °С	Класс изоляции двигателя	Прочность	Рабочая комнатная температура	Ветровая нагрузка (Па)	Снеговая нагрузка (Па)
THT/HATCH	F-400	Класс H	RE 10000	T (-25)	WL 200	SL 800
THT/HATCH 125	F-400	Класс H	RE 1000	T (0)	WL 200	SL 1000

Акустические характеристики

Приведенные значения определяются измерением уровня звукового давления и мощности звука в дБ(А) в условиях свободного поля на расстоянии, вдвое превышающем размер вентилятора + диаметр крыльчатки (не менее 1,5 м).

Спектр звуковой мощности Lw(A) в дБ(А) по частотным диапазонам в Гц.

Модель	63	125	250	500	1000	2000	4000	8000	Модель	63	125	250	500	1000	2000	4000	8000
40-2-1	44	65	72	77	80	76	69	58	100-4-10	60	80	88	93	95	92	85	74
40-2-1,5	45	66	73	78	81	77	70	59	100-4-15	59	79	87	92	94	91	84	73
45-2-2	47	68	75	80	83	79	72	61	100-4-20	61	81	89	94	96	93	86	75
45-2-3	49	70	77	82	85	81	74	63	100-6-5,5	62	71	79	84	86	83	76	65
50-2-4	54	74	82	87	89	86	79	68	100-6-7,5	63	72	80	85	87	84	77	66
56-2-5,5	60	80	88	93	95	92	85	74	125-4T/6-25	65	73	89	96	98	93	87	83
56-2-7,5	61	81	89	94	96	93	86	75	125-4T/6-30	65	73	89	96	98	93	87	83
63-4-3	50	68	76	81	83	80	75	64	125-4T/6-40	67	75	91	98	100	95	89	85
63-4-4	51	69	77	82	84	81	76	65	125-4T/6-50	68	76	92	99	101	96	90	86
63-6-1	41	60	68	73	75	72	65	55	125-4T/9-25	63	71	88	94	95	90	85	81
80-4-3	56	75	83	89	90	87	81	70	125-4T/9-30	64	72	89	95	96	91	86	82
80-4-4	54	74	82	87	89	86	79	71	125-4T/9-40	66	74	91	97	98	93	88	84
80-4-5,5	54	74	82	87	89	86	79	72	125-4T/9-50	68	76	93	99	100	95	90	86
80-4-7,5	55	75	83	88	90	87	80	73	125-6T/6-5,5	58	67	80	83	84	81	70	66
80-6T-1,5	47	64	72	77	79	76	69	58	125-6T/6-7,5	58	67	80	83	84	81	70	66
80-6-2	48	65	73	78	80	77	70	59	125-6T/6-10	60	69	82	85	86	83	72	68
90-4-7,5	57	78	85	90	93	89	82	71	125-6T/6-15	62	71	84	87	88	85	74	70
90-4-10	56	77	84	89	92	88	81	70	125-6T/6-20	63	72	85	88	89	86	75	71
90-4-15	58	79	86	91	94	90	83	72	125-6T/9-10	56	66	81	85	84	83	72	68
90-6-3	54	68	75	80	83	79	72	61	125-6T/9-15	59	69	84	88	87	86	75	71
90-6-4	55	70	77	82	85	81	74	63	125-6T/9-20	62	72	87	91	90	89	78	74

Размеры (мм)

ТНТ/НАТСН-40...100

Модель	A	B	C	D	ød1	E	F	H	H1	J	K
ТНТ/НАТСН-40	1100	990	1022	920	400	1100	1000	940	1000	900	800
ТНТ/НАТСН-45	1100	990	1022	920	450	1100	1000	940	1000	900	800
ТНТ/НАТСН-50	1100	990	1022	920	500	1100	1000	940	1000	900	800
ТНТ/НАТСН-56	1100	990	1022	920	560	1100	1000	940	1000	900	800
ТНТ/НАТСН-63	1295	1195	1222	1122	630	1300	1200	940	1000	1100	1000
ТНТ/НАТСН-80	1295	1195	1222	1122	800	1300	1200	940	1000	1100	1000
ТНТ/НАТСН-90	1492	1392	1420	1320	900	1500	1400	940	1000	1300	1200
ТНТ/НАТСН-100	1492	1392	1420	1320	1000	1500	1400	940	1000	1300	1200

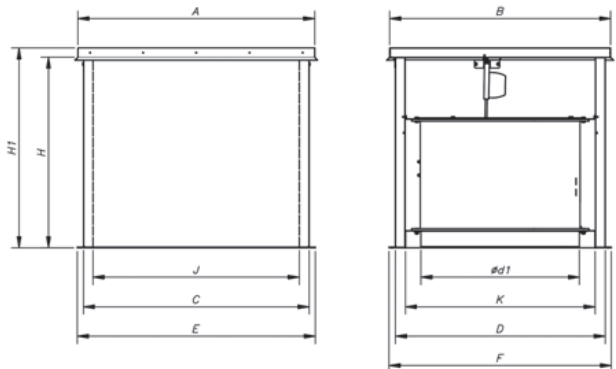

ТНТ/НАТСН-125

Модель	A	B	C	D	ød1	E	F	H	H1	J	K
ТНТ/НАТСН-125	1750	1775	1700	1700	1245	1780	1780	1230	1290	1580	1580



Схема установки

1. Короб ТНТ/НАТСН
2. Вентилятор ТНТ
3. Рычаги с электроприводом (230 В пер. тока или 24 В пост. тока × 2)
4. Защитная решетка для отверстия нагнетания
5. Соединительный фланец во впускном воздухопроводе
6. Защитная решетка на впуске (опционально)
7. Отверстие в крыше
8. Крыша
9. Защита от попадания воды
10. Непосредственная сборка с использованием регулируемого основания

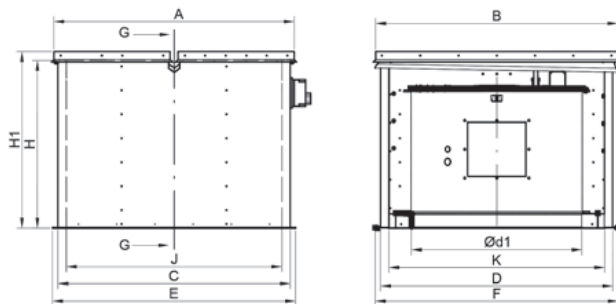
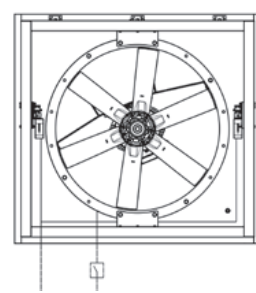
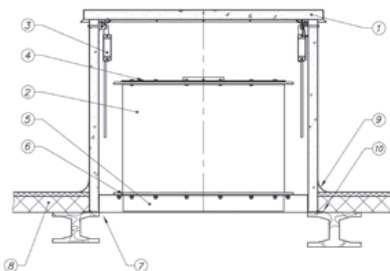

— Предварительная установка выполнена производителем
 - - - - - Выполняется установщиком.

Примечание: для двигателей мощностью более 5,5 кВт рекомендуется использовать электронный стартер

Питание привода 1х230 В, 50 Гц
 Питание двигателя 3х400 В, 50 Гц
 или 24 В постоянного тока

Кривые характеристик

Q = Расход в м³/ч, м³/с и куб. фут/мин. P_{ст} = статическое давление в мм вод. ст., Па и дюймах вод. ст.

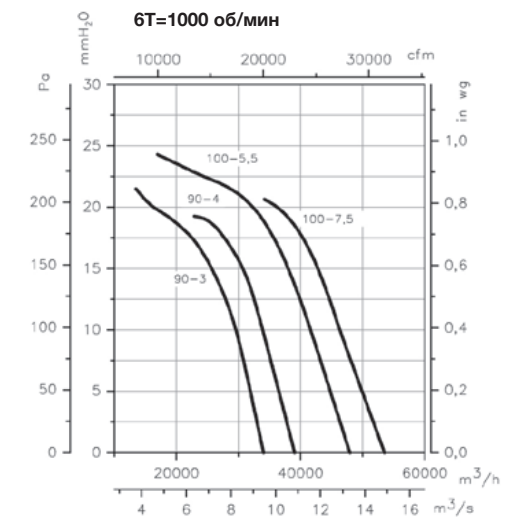
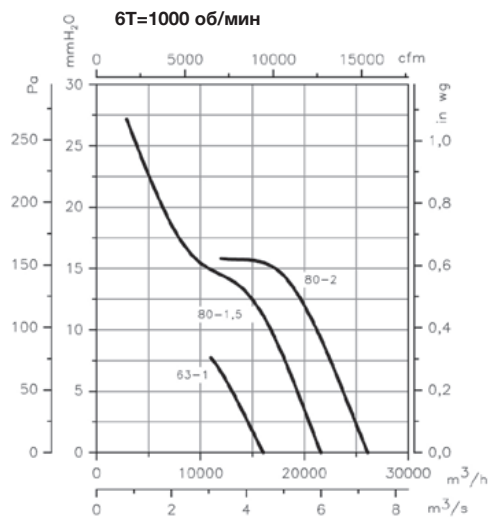
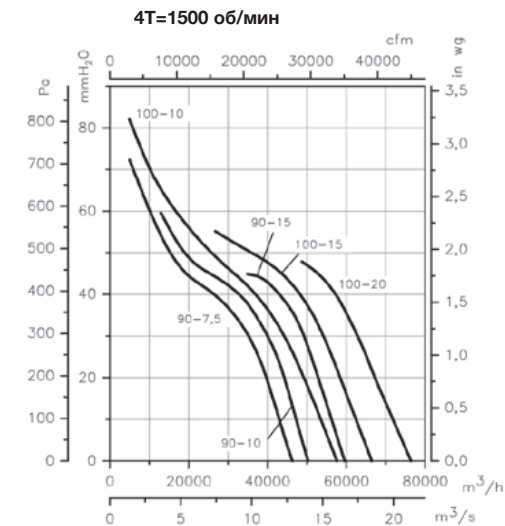
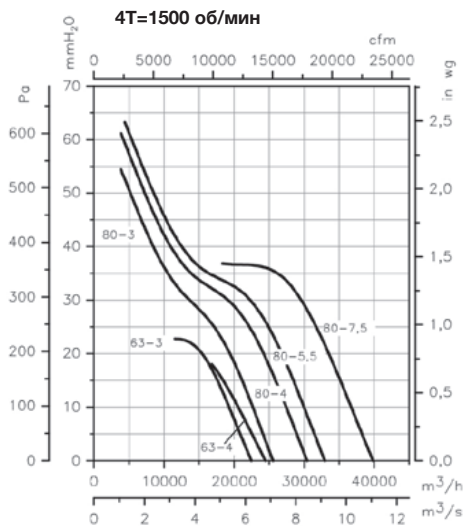
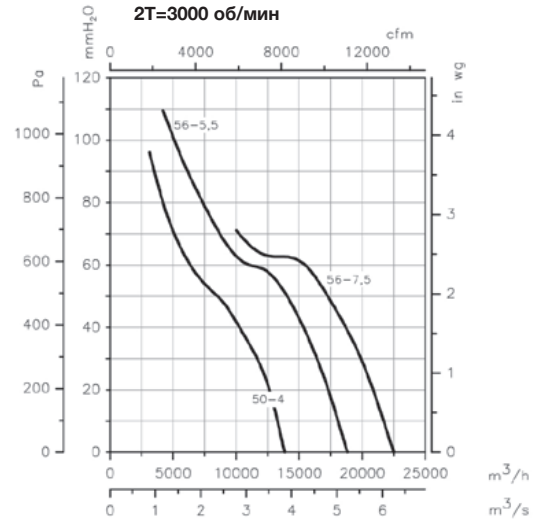
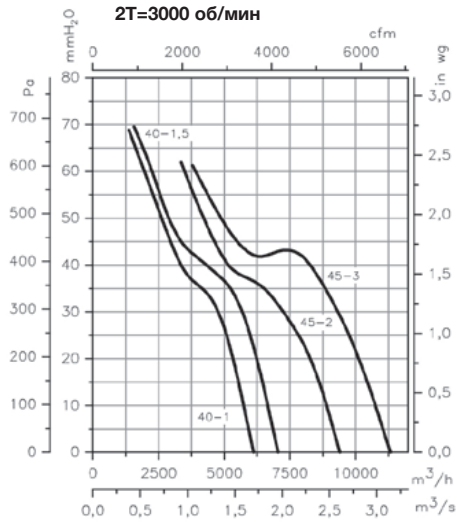

Кривые характеристик

Q = Расход в м³/ч, м³/с и куб. фут/мин. P_{ст} = статическое давление в мм вод. ст., Па и дюймах вод. ст.

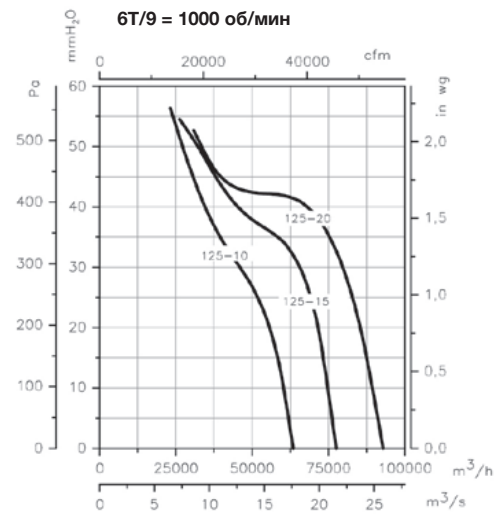
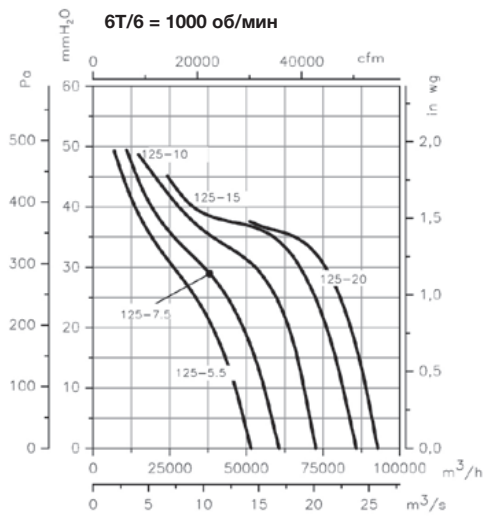
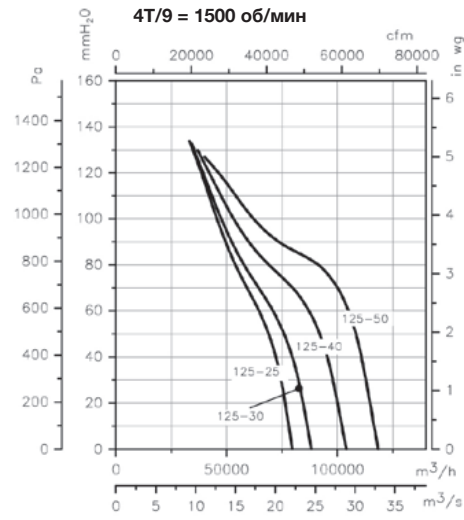
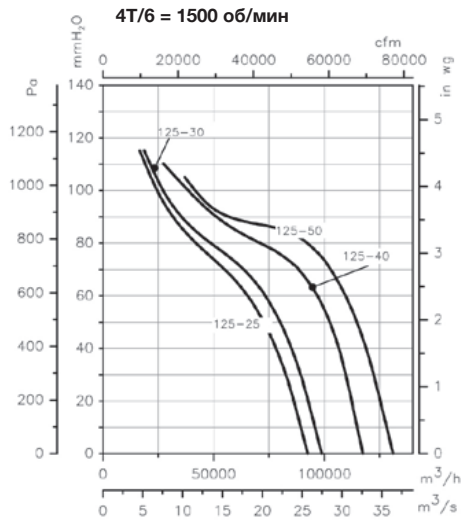

CRF

Крышные центробежные вытяжные вентиляторы с низким уровнем шума



Крышные центробежные вытяжные вентиляторы с низким уровнем шума и двигателем с внешним ротором.

Вентилятор:

- Изготовлен из гальванизированной листовой стали.
- Крыльчатка с реактивными лопатками из листового алюминия, за исключением моделей 225 и 250, изготовленных из гальванизированной листовой стали.
- Защитное ограждение от птиц.
- Складной корпус облегчает осмотр и техническое обслуживание.

Двигатель:

- Двигатели класса F с внешним ротором и степенью защиты IP54.

- Однофазные двигатели на 230 В, 50/60 Гц, за исключением моделей 450 и 500 на 230 В, 50 Гц.
- Трехфазные двигатели на 400 В, 50/60 Гц, за исключением моделей 450 и 500 на 400 В, 50 Гц.
- Максимальная температура удаляемого воздуха: от -25 до +50°C.

Покрытие:

- Оцинкованная листовая сталь с антикоррозийными свойствами.

Под заказ:

- Частотно-регулируемый привод (VSD) поставляется под заказ.

Артикул



Технические характеристики

Модель	Скорость (об/мин)	Максимально допустимый ток (А)		Макс. электрическая мощность (кВт)	Максимальная величина расхода (м³/ч)	Уровень звукового давления дБ(А) ⁽¹⁾		Масса (кг)	Рекомендованный частотно-регулируемый привод (VSD)	According ErP
		230 В	400 В			Впуск	Выпуск			
CRF-225-4M	1420	0,20		0,04	650	31	37	11	VSD1/M-0.5	2018
CRF-250-4M	1440	0,31		0,06	950	32	38	12	VSD1/M-0.5	2018
CRF-250-4T	1450		0,28	0,06	950	32	38	12	VSD3/A-RFT-1	2018
CRF-315-4M	1400	0,60		0,14	2000	39	45	17	VSD1/M-0.5	2018
CRF-315-4T	1430		0,35	0,14	2000	39	45	17	VSD3/A-RFT-1	2018
CRF-315-6M	940	0,38		0,08	1280	28	34	17	VSD1/M-0.5	2016
CRF-315-6T	900		0,20	0,07	1280	28	34	17	VSD3/A-RFT-1	2016
CRF-355-4M	1400	0,75		0,17	2500	43	48	24	VSD1/M-0.5	2018
CRF-355-4T	1400		0,45	0,18	2500	43	48	24	VSD3/A-RFT-1	2018
CRF-355-6M	930	0,46		0,10	1800	31	38	24	VSD1/M-0.5	2018
CRF-355-6T	950		0,32	0,10	1800	31	38	24	VSD3/A-RFT-1	2018
CRF-400-4M	1350	1,20		0,26	2810	46	52	28	VSD1/M-0.5	2018
CRF-400-4T	1380		0,60	0,27	2810	46	52	28	VSD3/A-RFT-1	2018
CRF-400-6M	940	0,72		0,14	2400	35	41	28	VSD1/M-0.5	2018
CRF-400-6T	900		0,40	0,15	2400	35	41	28	VSD3/A-RFT-1	2018
CRF-450-4M	1400	3,20		0,55	5400	53	59	42	VSD1/M-0.5	2018
CRF-450-4T	1340		1,00	0,55	5400	53	59	42	VSD3/A-RFT-1	2018
CRF-450-6M	930	1,30		0,26	3700	42	48	42	VSD1/M-0.5	2018
CRF-450-6T	920		1,00	0,30	3700	42	48	42	VSD3/A-RFT-1	2018
CRF-500-4T	1400		2,50	1,10	7600	57	62	51	VSD3/A-RFT-2	2018
CRF-500-6M	920	1,80		0,40	5200	45	52	51	VSD1/M-0.5	2018
CRF-500-6T	950		1,25	0,45	5200	45	52	51	VSD3/A-RFT-1	2018

(1) Значения уровня шума — это значения давления в дБ(А), измеренные на расстоянии 6 метров при 2/3 максимального расхода (2/3 Qmax).



Erp. (Energy Related Products)

Информацию о Директиве 2009/125/ЕС можно загрузить на веб-сайте SODECA или с помощью программы QuickFan Selector.

Акустические характеристики

Спектр звуковой мощности Lw(A) в дБ(A) по частотным диапазонам в Гц.

Значения, измеренные во время впуска с величиной расхода 2/3 от максимальной (2/3 Qmax).

Модель	63	125	250	500	1000	2000	4000	8000
225	29	35	46	49	50	46	44	38
250	30	36	47	50	51	47	45	39
315-4	40	49	54	54	58	57	50	44
315-6	29	38	43	43	47	46	39	33
355-4	44	53	58	58	62	61	54	48
355-6	32	41	46	46	50	49	42	36
400-4	48	54	60	60	63	66	57	51
400-6	37	43	49	49	52	55	46	40
450-4	55	61	67	67	70	73	64	58
450-6	44	50	56	56	59	62	53	47
500-4	60	67	72	72	76	75	68	63
500-6	48	55	60	60	64	63	56	51

Значения, измеренные во время выпуска с величиной расхода 2/3 от максимальной (2/3 Qmax).

Модель	63	125	250	500	1000	2000	4000	8000
225	33	38	52	54	55	55	50	45
250	34	39	53	55	56	56	51	46
315-4	39	48	58	62	65	65	62	49
315-6	28	37	47	51	54	51	44	38
355-4	42	51	61	65	68	68	65	52
355-6	32	41	51	55	58	55	48	42
400-4	47	59	67	69	70	70	62	54
400-6	36	48	56	58	59	59	51	43
450-4	54	66	74	76	77	77	69	61
450-6	43	55	63	65	66	66	58	50
500-4	58	70	78	80	81	78	71	63
500-6	48	60	68	70	71	68	61	53

Для получения спектров мощности шума Lwa в дБ(A) во время впуска с максимальной величиной расхода (Qmax) необходимо добавить значения, указанные на следующей диаграмме, к уровню звукового давления LpA, приведенному на кривых характеристик:

Частотный диапазон (Гц)							
63	125	250	500	1000	2000	4000	8000
2	9	15	15	18	18	11	5

Размеры (мм)

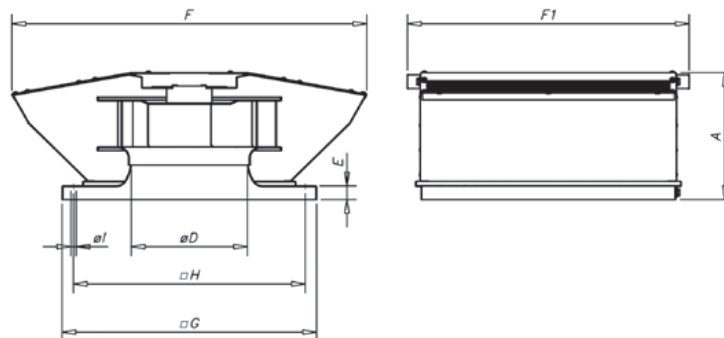

Модель	A	ØD*	E	F	F1	G	H	øl
CRF-225	185	146	30	477	420	355	305	12
CRF-250	189	165	30	518	465	400	350	12
CRF-315	265	205	30	690	514	450	400	12
CRF-355	280	230	30	781	622	560	510	12
CRF-400	280	260	30	781	622	560	510	12
CRF-450	400	290	30	1110	775	710	660	12
CRF-500	400	325	30	1110	775	710	660	12

(*) Рекомендуемый номинальный диаметр трубы

Принадлежности



Кривые характеристик

Q = Расход в м³/ч, м³/с и куб. фут/мин. P_e = статическое давление в мм вод. ст., Па и дюймах вод. ст.

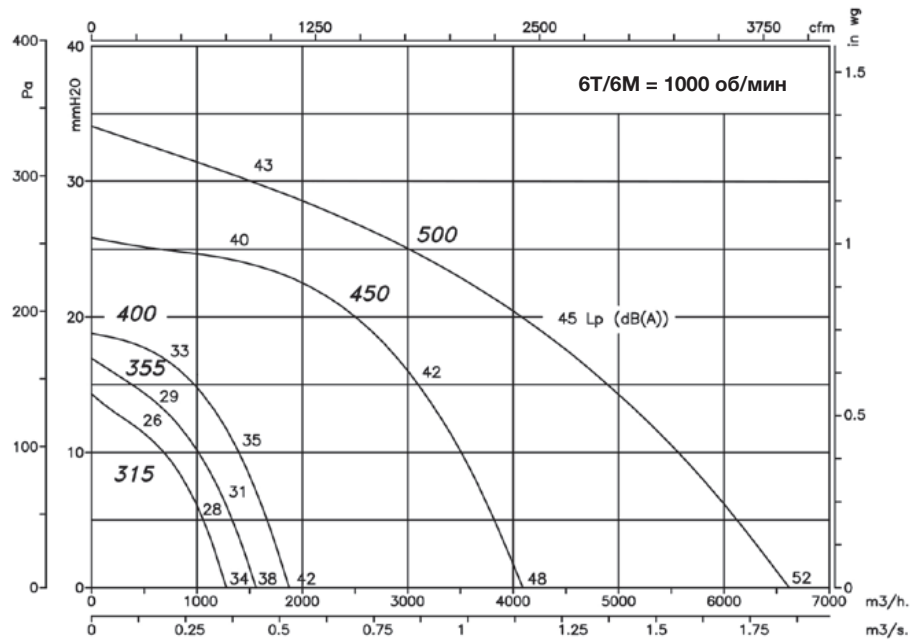
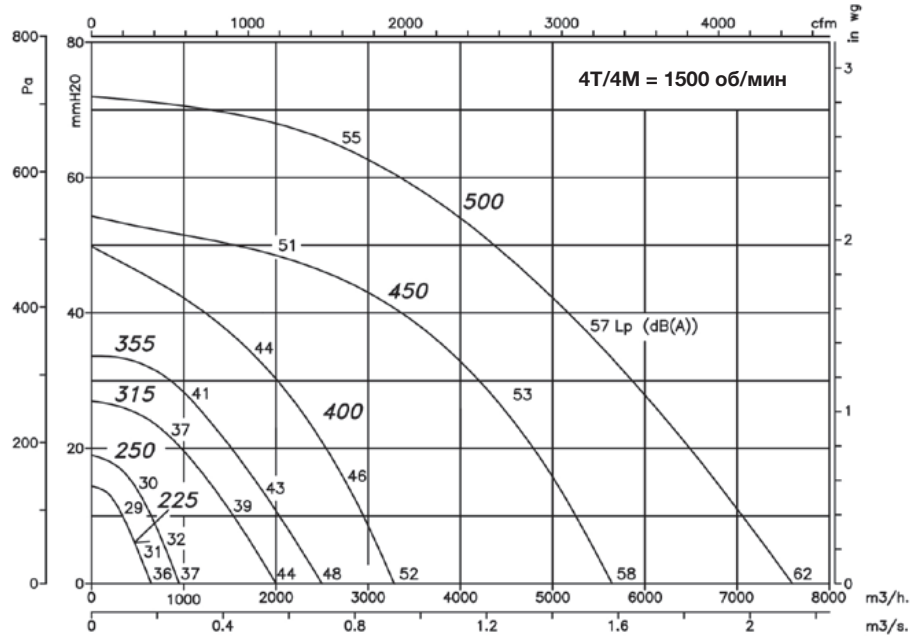

CRF/EW/CPC



Крышные центробежные автоматические вытяжные вентиляторы с низкими уровнями шума, оснащенные двигателем с внешним ротором и технологией электронной коммутации, а также с непрерывным регулированием давления



Крышные центробежные вытяжные вентиляторы с низкими уровнями шума, двигателем с внешним ротором и технологией электронной коммутации.

Вентилятор:

- Изготовлен из гальванизированной листовой стали.
- Крыльчатка с реактивными лопатками, изготовленная из пластика.
- Защитное ограждение от птиц.
- Складной корпус облегчает осмотр и техническое обслуживание.

Двигатель:

- Высокоэффективные бесколлекторные двигатели с внешним ротором и регулировкой посредством сигнала 0—10 В. Защита IP54.
- Однофазные 230 В, 50/60 Гц и трехфазные 400 В, 50/60 Гц.
- Максимальная температура удаляемого воздуха: от -25 до +50°C.

Непрерывное регулирование давления:

- Оборудование установлено в режим постоянного давления, используемая уставка — 100 Па.
- Возможность установки другого давления.
- Возможность работы с постоянной величиной расхода, за исключением моделей 190 и 250.
- Система Plug&Play упрощает монтаж.
- Диапазон уставок: от 0 до 2500 Па.
- Выключатель питания со встроенной системой защитной блокировки.
- Варианты исполнения с однофазным питанием 230 В пер. тока и трехфазным питанием 380 В пер. тока.
- Защита IP55.

Покрытие:

- Оцинкованная листовая сталь с антикоррозийными свойствами.

Артикул



CRF/EW: Крышные центробежные вытяжные вентиляторы с низкими уровнями шума и двигателем с внешним ротором и электронной коммутацией.

Диаметр крыльчатки в мм

M: Однофазный
T: Трехфазный

L: Малая величина расхода
M: Средняя величина расхода
H: Высокая величина расхода

Автоматическое непрерывное регулирование давления.

Технические характеристики

Модель	Максимальная скорость (об/мин)	Максимально допустимый ток (А)		Макс. электрическая мощность (кВт)	Максимальная величина расхода (м³/ч)	Уровень звукового давления при максимальной скорости, дБ(А)		Приблизительная масса (кг)	According ErP
		230 В	400 В			Впуск	Выпуск		
CRF/EW-190-M/CPC	3200	0,75		0,083	695	42	45	10	2018
CRF/EW-250-M/CPC	2510	1,4		0,17	1305	44	47	12	2018
CRF/EW-315-M/L/CPC	1524	1,2		0,15	2170	35	38	16	2018
CRF/EW-315-M/H/CPC	2360	2,2		0,5	3365	49	52	18	2018
CRF/EW-400-M/L/CPC	1170	1,1		0,25	4020	39	42	26	2018
CRF/EW-400-M/M/CPC	1500	2,2		0,5	5285	45	48	27	2018
CRF/EW-400-M/H/CPC	1700	3,3		0,75	5830	49	52	28	2018
CRF/EW-400-T/CPC	2060		2,1	1,32	6330	51	58	29	2018
CRF/EW-500-M/CPC	1100	3,3		0,75	7950	43	49	48	2018
CRF/EW-500-T/L/CPC	1350		2,1	1,32	9560	48	54	50	2018
CRF/EW-500-T/H/CPC	1700		4	2,65	10625	53	60	59	2018

* Значения уровня шума — это значения давления в дБ(А), измеренные на расстоянии 6 метров при 2/3 максимального расхода (2/3 Qmax).

Акустические характеристики

Спектр звуковой мощности Lw(A) в дБ(А) по частотным диапазонам в Гц.

Значения, измеренные во время впуска с величиной расхода 2/3 от максимальной (2/3 Qmax).

Модель	63	125	250	500	1000	2000	4000	8000
190-M	28	45	51	58	60	61	57	52
250-M	34	49	55	60	62	61	59	50
315-M/L	29	51	48	53	53	51	47	40
315-M/H	46	61	63	66	65	66	61	55
400-M/L	35	55	52	57	55	53	51	53
400-M/M	46	60	57	63	61	59	54	57
400-M/H	39	63	62	68	65	63	58	60
400-T	40	53	65	71	68	68	63	63
500-M	41	55	56	60	62	61	57	50
500-T/L	45	57	60	65	65	65	62	56
500-T/H	50	63	66	70	71	71	68	62

Значения, измеренные во время выпуска с величиной расхода 2/3 от максимальной (2/3 Qmax).

Модель	63	125	250	500	1000	2000	4000	8000
190-M	31	48	54	61	63	64	60	55
250-M	37	52	58	63	65	64	62	53
315-M/L	32	54	51	56	56	54	50	43
315-M/H	49	64	66	69	68	69	64	58
400-M/L	38	58	55	60	58	56	54	56
400-M/M	49	63	60	66	64	62	57	60
400-M/H	42	66	65	71	68	66	61	63
400-T	45	56	68	73	78	76	70	66
500-M	43	56	59	67	69	65	59	53
500-T/L	46	59	63	71	75	69	65	59
500-T/H	52	65	69	77	81	75	71	65

Размеры (мм)

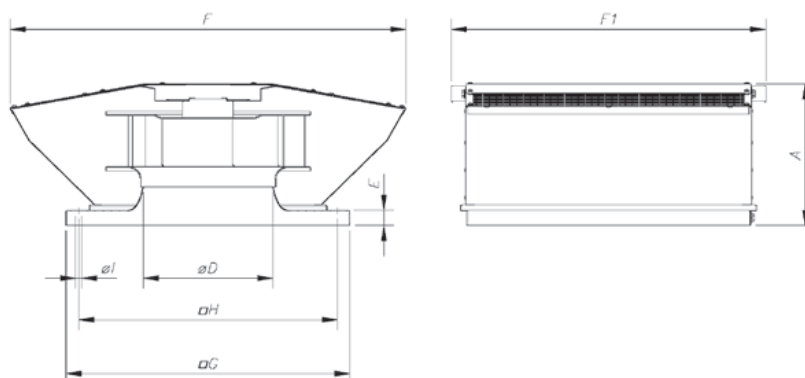

Модель	A	ØD*	E	F	F1	G	H	ØI
CRF/EW/CPC-190	185	124	30	477	420	355	305	12
CRF/EW/CPC-250	190	165	30	518	465	400	350	12
CRF/EW/CPC-315	277	196	30	701	515	450	400	12
CRF/EW/CPC-400	347	257	30	850	601	560	510	12
CRF/EW/CPC-500	426	326	30	1137	752	710	660	12

* Рекомендуемый номинальный диаметр трубы

Принадлежности

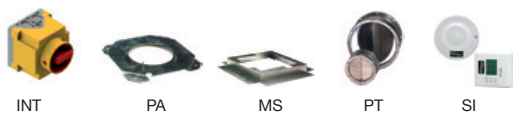

INT

PA

MS

PT

SI

Кривые характеристик

Q = Расход в м³/ч, м³/с и куб. фут/мин. P_e = статическое давление в мм вод. ст., Па и дюймах вод. ст.

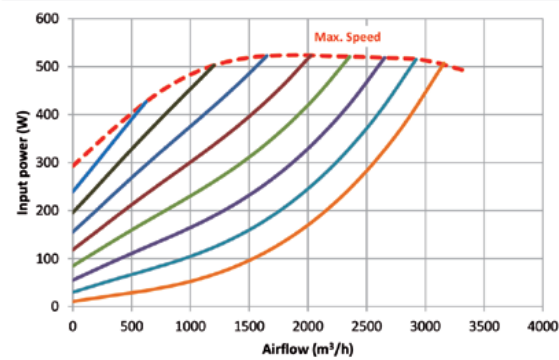
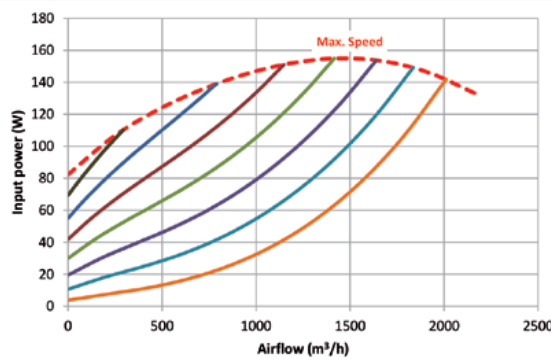
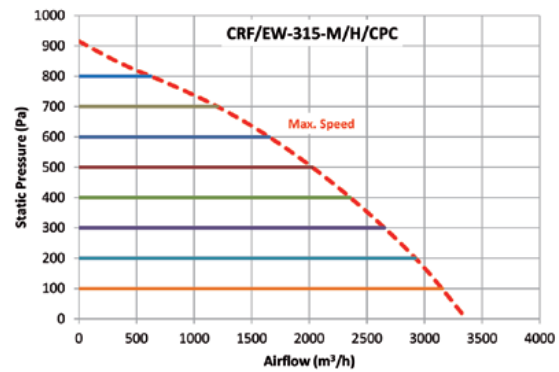
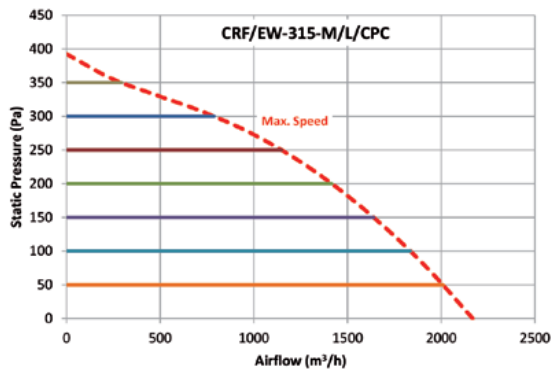
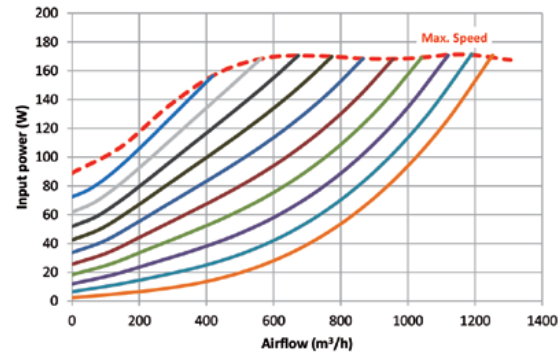
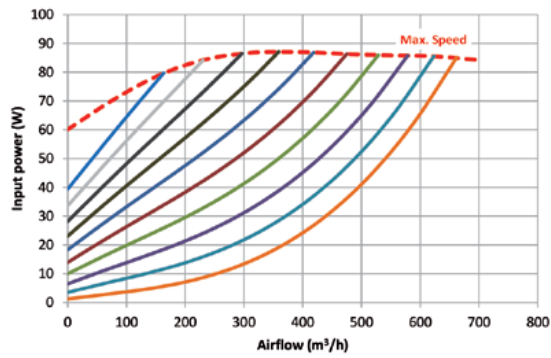
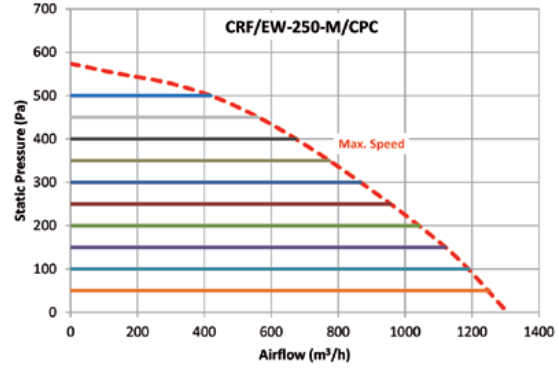
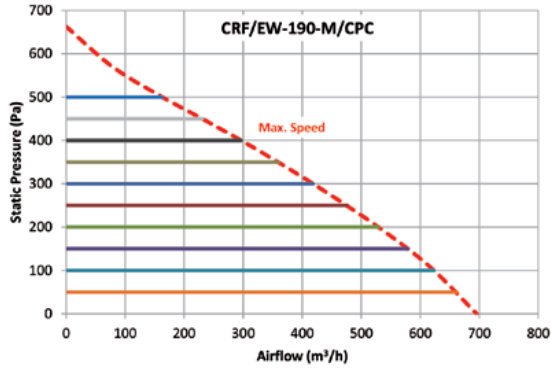

Кривые характеристик

Q = Расход в м³/ч, м³/с и куб. фут/мин. P_e = статическое давление в мм вод. ст., Па и дюймах вод. ст.

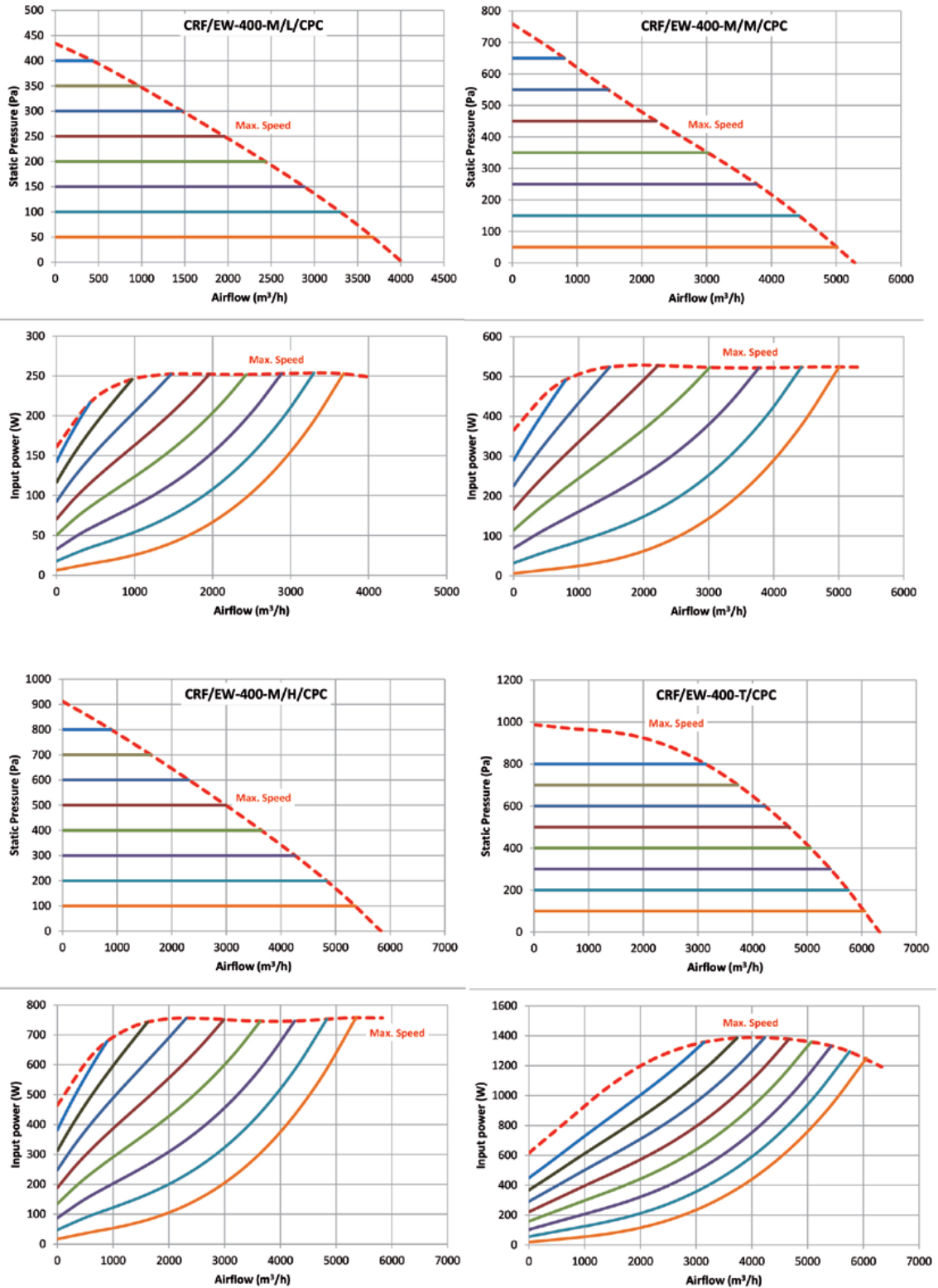

Кривые характеристик

Q = Расход в м³/ч, м³/с и куб. фут/мин. P_{ст} = статическое давление в мм вод. ст., Па и дюймах вод. ст.

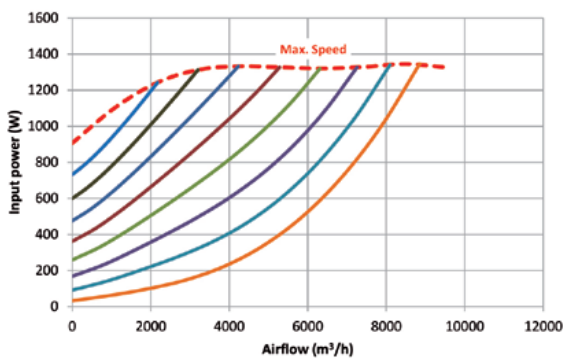
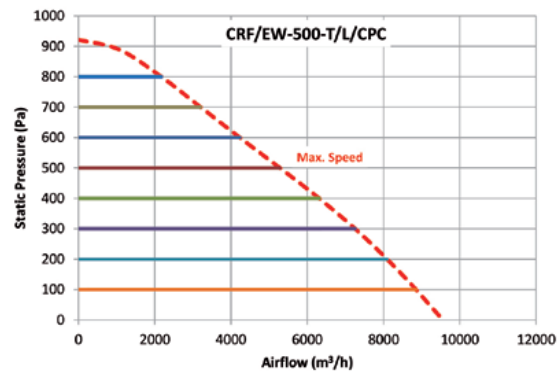
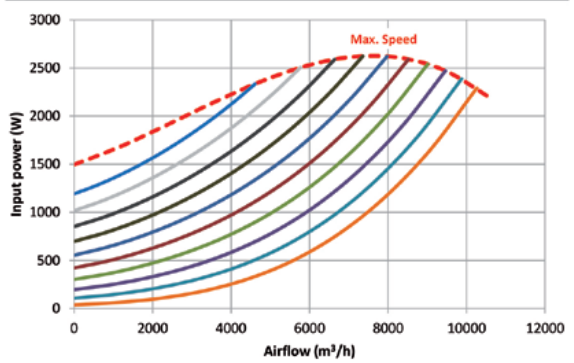
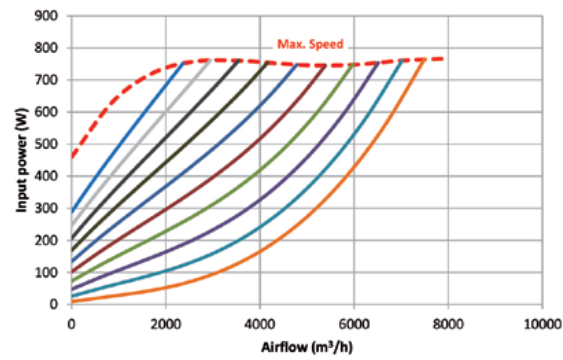
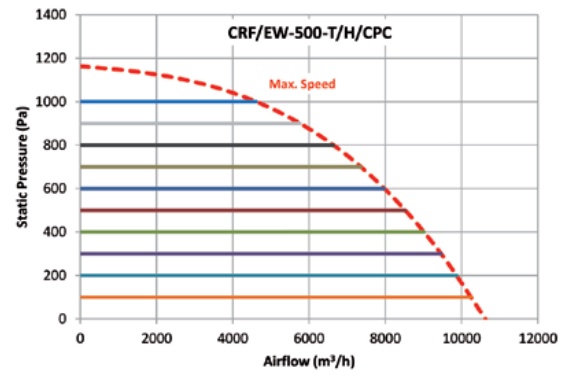
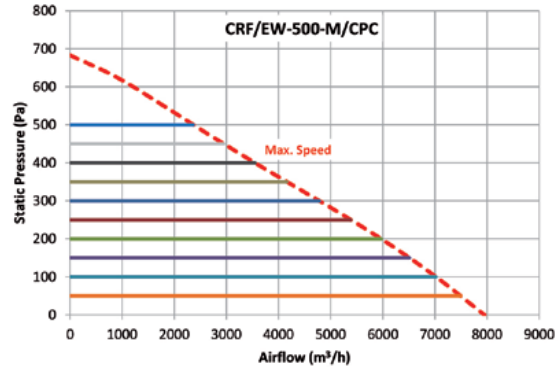

СНТ CVT

Крышные центробежные вытяжные вентиляторы (400°C / 2 ч) с горизонтальным или вертикальным выпуском воздуха

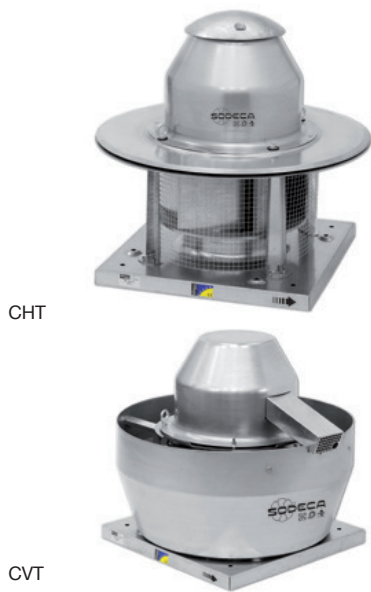

СНТ: центробежные крышные вытяжные вентиляторы (400°C / 2 ч) с горизонтальным выпуском воздуха и алюминиевым навесом от дождя.

CVT: центробежные крышные вытяжные вентиляторы (400°C / 2 ч) с вертикальным выпуском воздуха и алюминиевым навесом от дождя.

Вентилятор:

- Опорное основание из гальванизированной листовой стали.
- Крыльчатка с реактивными лопатками, изготовленная из гальванизированной листовой стали.
- Защитное ограждение от птиц.
- Алюминиевый навес от дождя.
- Соответствует стандарту EN 12101-3 и имеет сертификат № 0370-CPR-0897.

Двигатель:

- Двигатели с классом энергоэффективности IE3 для мощности не менее 0,75 кВт, за исключением однофазных, 2-скоростных и 8-полюсных.

- Двигатели класса F с шариковыми подшипниками, защитой IP55 (за исключением однофазных моделей), защитой IP54 и одной или двумя скоростями в зависимости от модели.
- Однофазные 230 В, 50 Гц и трехфазные 230/400 В, 50 Гц.
- Максимальная температура удаляемого воздуха: от -25 до +120°C.

Покрытие:

- Коррозионестойкая гальванизированная листовая сталь и алюминий.

Под заказ:

- Специальные обмотки для различных напряжений.
- Категория 3 по сертификации ATEX.



Опора для монтажа на крыше



Артикул

СНТ — 200 — 4Т — BS

СНТ: центробежные крышные вытяжные вентиляторы (400°C / 2 ч) с горизонтальным выпуском воздуха.

CVT: центробежные крышные вытяжные вентиляторы (400°C/2 ч) с вертикальным выпуском воздуха

Размер крыльчатки

Количество полюсов электродвигателя
2 = 2900 об/мин 50 Гц
4 = 1400 об/мин 50 Гц
6 = 900 об/мин 50 Гц

T — трехфазный

BS: приподнятое опорное основание
BSS: приподнятое опорное основание с глушителем

Технические характеристики

Модель	Скорость (об/мин)	Максимально допустимый ток (А)		Установленная мощность (кВт)	Максимальная величина расхода (м³/ч)	Уровень звукового давления дБ(А)		Приблизительная масса (кг)	According ErP
		230 В	400 В			Впуск	Выпуск		
СНТ CVT 200-4Т	1350	1,66	0,96	0,25	1450	37	43	25	2018
СНТ CVT 200-4М	1380	0,65		0,25	1450	37	43	25	2018
СНТ CVT 225-4Т	1350	1,66	0,96	0,25	2100	41	47	25	2018
СНТ CVT 225-4М	1380	0,95		0,25	2100	41	47	25	2018
СНТ CVT 250-4Т	1350	1,66	0,96	0,25	3100	45	50	34	2018
СНТ CVT 250-4М	1380	1,35		0,25	3100	45	50	34	2018
СНТ CVT 315-4Т	1380	2,92	1,69	0,55	4950	48	54	39	2018
СНТ CVT 315-4М	1380	3,30		0,55	4950	48	54	39	2018
СНТ CVT 315-6Т	900	2,24	1,30	0,37	3200	37	43	39	2018
СНТ CVT 315-6М	910	0,95		0,37	3200	37	43	39	2018
СНТ CVT 400-4Т IE3	1420	2,82	1,62	0,75	7000	55	61	58	2018
СНТ CVT 400-4М	1380	4,40		0,75	7000	55	61	57	2018
СНТ CVT 400-6Т	900	2,24	1,30	0,37	4500	44	50	56	2018
СНТ CVT 450-4Т IE3	1440	5,41	3,11	1,50	10200	59	64	74	2018

Технические характеристики

Модель	Скорость (об/мин)	Максимально допустимый ток (А)		Установленная мощность (кВт)	Максимальная величина расхода (м³/ч)	Уровень звукового давления дБ(А)		Приблизительная масса (кг)	According ErP
		230 В	400 В			Впуск	Выпуск		
СНТ CVT 450-6Т	900	2,24	1,30	0,37	6900	47	54	59	2018
СНТ CVT 500-6Т IE3	945	4,68	2,69	1,10	12000	51	57	109	2018
СНТ CVT 560-6Т IE3	950	9,08	5,22	2,20	17300	54	61	130	2018
СНТ CVT 630-6Т IE3	960	15,60	8,99	4,00	24700	58	64	164	2018



Erp. (Energy Related Products)

Информацию о Директиве 2009/125/EC можно загрузить на веб-сайте SODECA или с помощью программы QuickFan Selector.

Акустические характеристики

Указанные значения определяются путем измерения уровня давления и шума в дБ(А), полученного в условиях свободного поля на расстоянии 6 м.

Спектр звуковой мощности Lw(A) в дБ(А) по частотным диапазонам в Гц

Значения, измеренные во время впуска с величиной расхода 2/3 от максимальной (2/3 Qmax).

Модель	63	125	250	500	1000	2000	4000	8000
200	35	41	52	55	56	52	50	44
225-4	42	51	56	56	60	59	52	46
250-4	46	55	60	60	64	63	56	50
315-4	50	56	62	62	65	68	59	53
315-6	39	45	51	51	54	57	48	42
400-4	57	63	69	69	72	75	66	60
400-6	46	52	58	58	61	64	55	49
450-4	62	69	74	74	78	77	70	65
450-6	50	57	62	62	66	65	58	53
500-6	54	60	65	66	70	69	62	55
560-6	57	63	68	69	73	72	65	58
630-6	61	67	72	73	77	76	69	62

Значения, измеренные во время выпуска с величиной расхода 2/3 от максимальной (2/3 Qmax).

Модель	63	125	250	500	1000	2000	4000	8000
200	39	44	58	60	61	61	56	51
225-4	41	50	60	64	67	64	57	51
250-4	44	53	63	67	70	67	60	54
315-4	49	61	69	71	72	72	64	56
315-6	38	50	58	60	61	61	53	45
400-4	56	68	76	78	79	79	71	63
400-6	45	57	65	67	68	68	60	52
450-4	60	72	80	82	83	80	73	65
450-6	50	62	70	72	73	70	63	55
500-6	50	64	72	76	75	72	66	60
560-6	54	68	76	80	79	76	70	64
630-6	57	71	79	83	72	79	73	67

Для получения спектров мощности шума Lwa в дБ(А) во время впуска с максимальной величиной расхода (Qmax) необходимо добавить значения, указанные на следующей диаграмме, к уровню звукового давления LpA, приведенному на кривых характеристик:

Частотный диапазон (Гц)								
63	125	250	500	1000	2000	4000	8000	
2	9	15	15	18	18	11	5	

Размеры (мм)

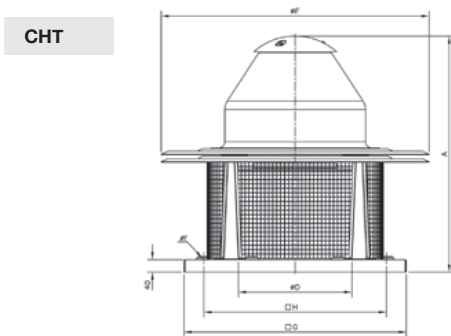

Модель	A	øD*	øF	G	H	øI
СНТ-200	552	250	570	450	360	12
СНТ-225	570	250	570	450	360	12
СНТ-250	632	355	726	560	450	12
СНТ-315	682	355	726	560	450	12
СНТ-400	755	500	856	710	590	12
СНТ-450	770	500	856	710	590	12
СНТ-500	846	630	1075	900	750	14
СНТ-560	1035	710	1300	1100	900	14
СНТ-630	1098	710	1300	1100	900	14

(*) Рекомендуемый номинальный диаметр трубы

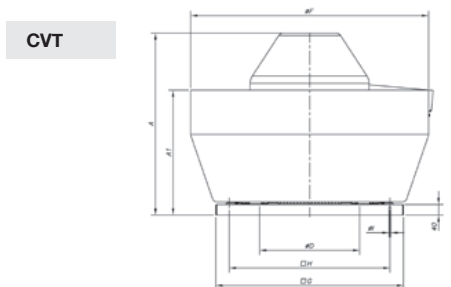

Модель	A	A1	øD*	øF	G	H	øI
CVT-200	500	308	250	530	450	360	12
CVT-225	517	308	250	530	450	360	12
CVT-250	580	380	355	705	560	450	12
CVT-315	630	380	355	705	560	450	12
CVT-400	690	475	500	900	710	590	12
CVT-450	705	475	500	900	710	590	12
CVT-500	775	545	630	1100	900	750	14
CVT-560	956	676	710	1295	1100	900	14
CVT-630	1017	676	710	1295	1100	900	14

(*) Рекомендуемый номинальный диаметр трубы

Кривые характеристик

Q = Расход в м³/ч, м³/с и куб. фут/мин. P_{ст} = статическое давление в мм вод. ст., Па и дюймах вод. ст.
 Уровни шума L_p (дБ(А)), указанные на кривых — это значения давления, измеренные в условиях свободного поля во время впуска на расстоянии 6 м.

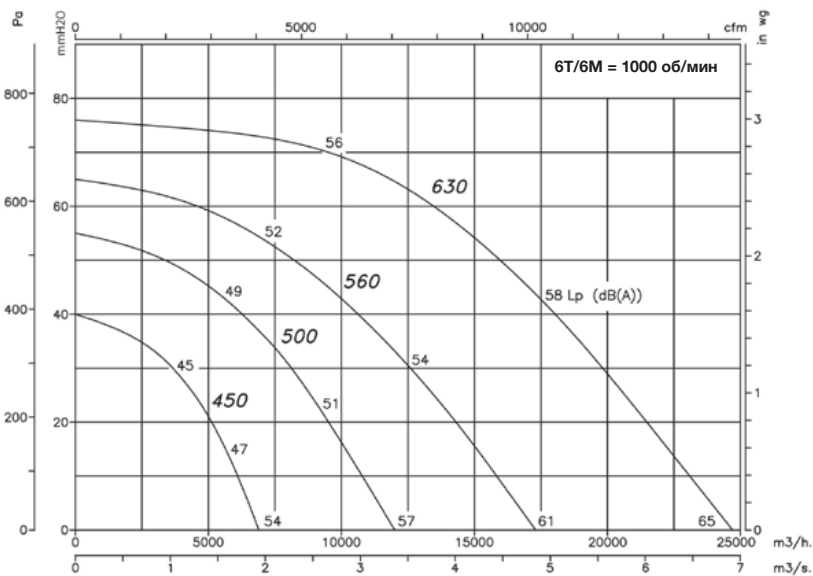
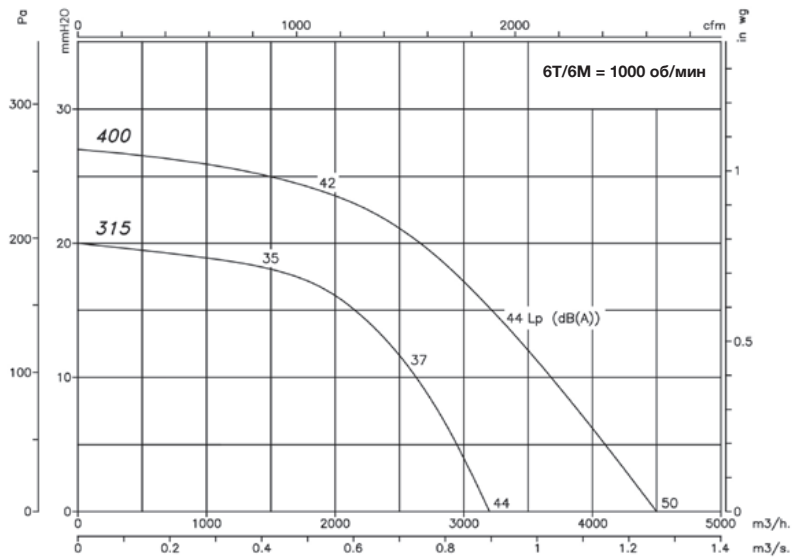
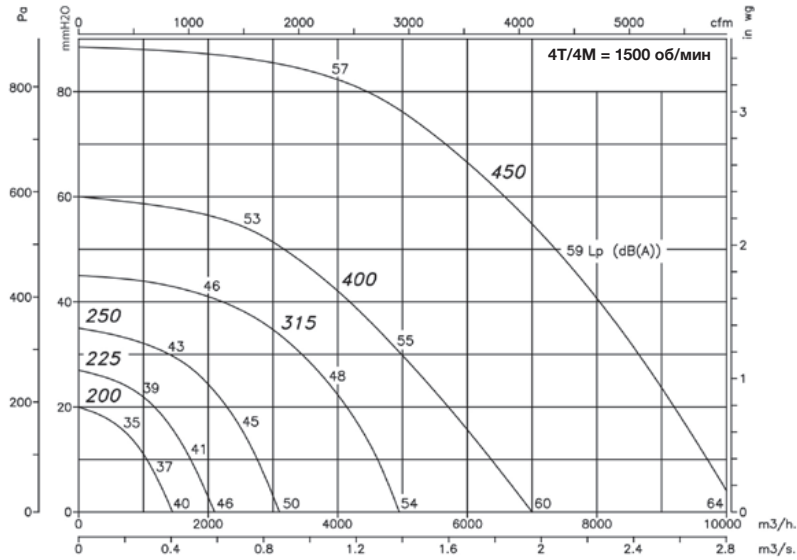

Изменение звукового давления в зависимости от расстояния

Уровень шума может изменяться в зависимости от конструкции крыши или черепицы.

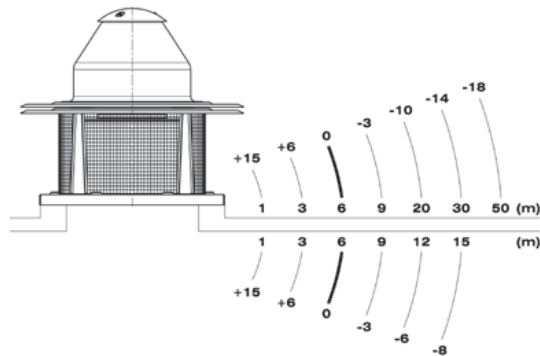

Пример использования

Вытяжные вентиляторы, пригодные для использования в ресторанных кухнях

Для правильного применения стандарта:

- C.T.E. Código Técnico de la Edificación (технические строительные нормы). Основной документ SI по пожарной безопасности. Основной документ HS по гигиене труда и технике безопасности.

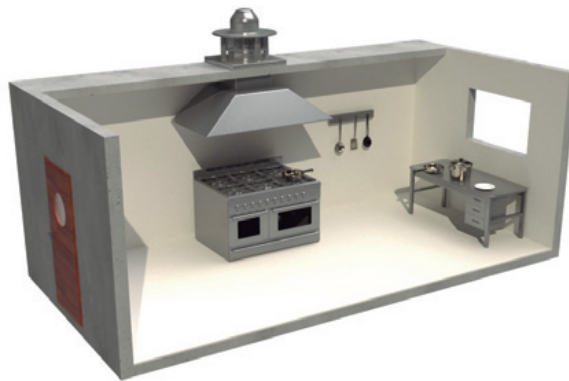

Принадлежности



CTD

Крышные центробежные вытяжные вентиляторы бытового применения

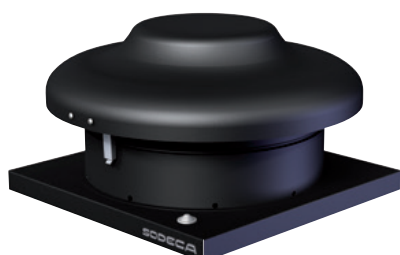

Крышные центробежные вытяжные вентиляторы для дымовых труб бытового назначения с низким уровнем шума для бытовой вентиляции в соответствии с техническими строительными нормами СТЕ.

Вентилятор:

- Опорное основание из листовой стали.
- Крыльчатка с реактивными лопатками, изготовленная из листовой стали.
- Навес от дождя из окрашенной гальванизированной листовой стали с защитой от коррозии.
- Регулируется изменением напряжения.
- По заказу предоставляется предохранительный выключатель.

Двигатель:

- Двигатели класса F с внешним ротором и степенью защиты IP44.
- Однофазный двигатель на 230 В, 50 Гц.
- Максимальная температура удаляемого воздуха: 40°C для CTD 125, 150 и 160, 60°C для CTD 200 и 65°C для CTD 250 и 315.

Покрытие:

- Антикоррозионное покрытие из полиэфирной смолы, полимеризующееся при 190°C, предварительно обезжиренное нанотехнологической обработкой без фосфатов.

Версия В

Версия С

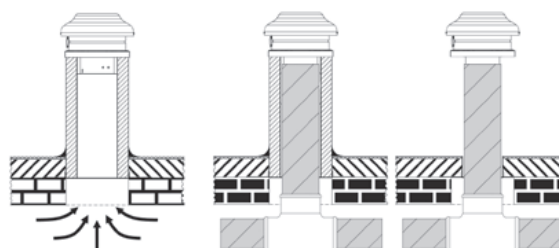

Артикул

CTD — 150 — С

CTD: крышные центробежные вытяжные вентиляторы для дымовых труб бытового назначения

Номинальный диаметр воздуховода

В: версия для основания
С: версия для трубопровода

Технические характеристики

Модель	Скорость (об/мин)	Максимально допустимый ток (А) 230 В	Макс. элек- трическая мощность (Вт)	Максимальная величина расхода (м³/ч)	Уровень звукового давления ⁽¹⁾ при 2/3 Qmax,		Прибли- зительная масса (кг)	According ErP
					Впуск	Выпуск		
CTD_125	2800	0,31	74	456	42	45	4,4	2018
CTD-150	2800	0,31	74	456	42	45	4,4	2018
CTD-160	2800	0,31	74	456	42	45	4,4	2018
CTD-200	2600	0,28	67	636	43	44	6,7	2018
CTD-250	2660	0,60	131	950	45	48	7,6	2018
CTD-315	2700	0,94	220	1170	47	50	7,9	2018

(1) Значения уровня шума — это значения давления в дБ(А), измеренные на расстоянии 6 метров при 2/3 максимального расхода (2/3 Qmax).

Акустические характеристики

Указанные значения определяются путем измерения уровня давления и шума в дБ(А), полученного в условиях свободного поля на расстоянии 6 м.

Спектр шумовой мощности Lw(A) в дБ(А), частотный диапазон в [Гц]

Значения, измеренные во время впуска с величиной расхода 2/3 от максимальной (2/3 Qmax)

Модель	63	125	250	500	1000	2000	4000	8000
CTD-125	38	44	54	59	60	61	57	41
CTD-150	38	44	54	59	60	61	57	41
CTD-160	38	44	54	59	60	61	57	41
CTD-200	39	50	57	63	64	62	58	54
CTD-250	40	52	56	63	64	62	56	51
CTD-315	44	57	59	64	65	63	62	57

Значения, измеренные во время выпуска с величиной расхода 2/3 от максимальной (2/3 Qmax)

Модель	63	125	250	500	1000	2000	4000	8000
CTD-125	28	37	51	54	58	53	47	32
CTD-150	28	37	51	54	58	53	47	32
CTD-160	28	37	51	54	58	53	47	32
CTD-200	31	44	53	57	58	54	50	40
CTD-250	32	44	53	58	61	59	52	43
CTD-315	34	50	55	58	61	59	52	45

Размеры (мм)

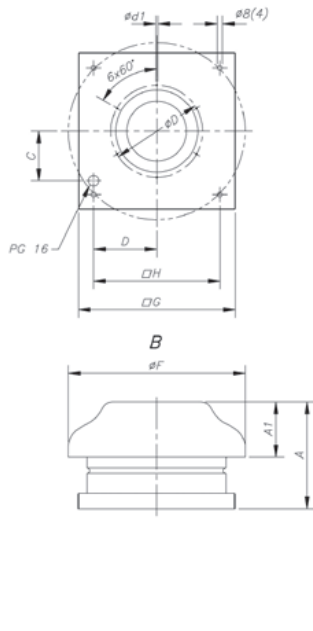

Модель	ϕF	A	A1	∇G	ϕD	$\phi d1$	C	D	∇H	ϕO
CTD-125/B	344	207,3	107	305	177	6,1	96,5	123,5	245	-
CTD-150/B	344	207,3	107	305	177	6,1	96,5	123,5	245	-
CTD-160/B	344	207,3	107	305	177	6,1	96,5	123,5	245	-
CTD-200/B	450	214,35	109	405	230	7,1	138	168	330	-
CTD-250/B	450	245,55	109	405	230	7,1	138	168	330	-
CTD-315/B	450	245,55	109	405	230	7,1	138	168	330	-
CTD-125/C	344	207,3	107	305	177	6,1	96,5	123,5	245	147
CTD-150/C	344	207,3	107	305	177	6,1	96,5	123,5	245	147
CTD-160/C	344	207,3	107	305	177	6,1	96,5	123,5	245	157
CTD-200/C	450	214,35	109	405	230	7,1	138	168	330	197
CTD-250/C	450	245,55	109	405	230	7,1	138	168	330	247
CTD-315/C	450	245,55	109	405	230	7,1	138	168	330	312

Кривые характеристик

Q = Расход в м³/ч, м³/с и куб. фут/мин. P_e = статическое давление в мм вод. ст., Па и дюймах вод. ст.

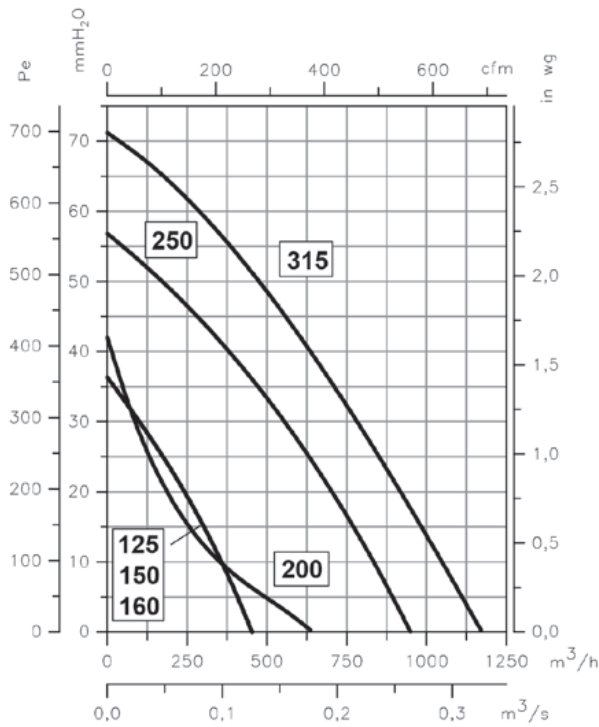

Под заказ

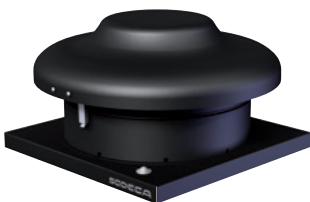

INT
Предохранительный выключатель

TIRACANO

Вытяжные вентиляторы для удаления дыма из дымовых труб



- Предназначено специально для удаления дыма из дымовых труб и от мангалов при температурах до 200°C.
- Оснащение электронным регулятором, который регулирует скорость и расход вытяжного вентилятора в зависимости от реальной потребности в дымоудалении.
- Предназначено для непрерывной работы при 200°C.

Конструкция:

- Опорное основание из гальванизированной листовой стали.
- Крыльчатка с реактивными лопатками, изготовленная из гальванизированной листовой стали.
- Защитное ограждение от птиц.
- Алюминиевый навес от дождя.
- Защитное ограждение от птиц.
- Напряжение питания 230 В. 50 Гц

Двигатель:

- Однофазный двигатель на 230 В, 50/60 Гц.

Технические характеристики

Модель	Скорость (об/мин)	Максимально допустимый ток (А) 230 В	Установленная мощность (кВт)	Максимальная величина расхода (м³/ч)	Уровень звукового давления (*)	Приблизительная масса (кг)
TIRACANO	1400	0,90	0,09	955	52	17

(*) Значения уровня шума — это значения давления в дБ(А), измеренные на расстоянии 3 метров при максимальной величине расхода

Размеры (мм)

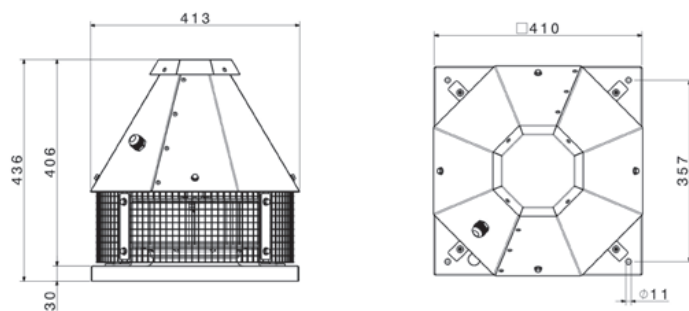

Кривые характеристик

Q = Расход в м³/ч, м³/с и куб. фут/мин.

Pe = статическое давление в мм вод. ст., Па и дюймах вод. ст.

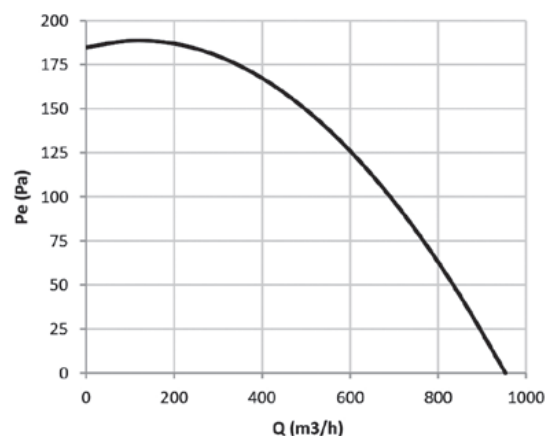

RCH

Вытяжной вентилятор для дымовых труб и навес для комбинированной вытяжки в муниципальных домах



Принадлежности SI-VENT

- Специально разработанные для вытяжки воздуха в отдельных или муниципальных домах через дымоходы или муниципальные шунты. Придает всему зданию единообразный, привлекательный вид.
- Версия с трубкой Вентури предназначена только для естественной вытяжки без использования вытяжного вентилятора.
- Легкая алюминиевая конструкция означает возможность простой и быстрой установки на крыше.

Конструкция:

- Изготовлен из предварительно лакированного черного алюминия, не подверженного действию атмосферных элементов.

- Планки специально разработаны для получения наилучшего эффекта Вентури.
- Напряжение питания: 230 В, 50 Гц

Версии:

- BASIC (БАЗОВОЕ ИСПОЛНЕНИЕ): управляется переключателем или контроллером ветра SI-VENT
- VENTURI (ТРУБКА ВЕНТУРИ): естественная работа без вытяжного вентилятора благодаря эффекту Вентури.
- ТЕМПЕРАТУРА: предназначен для вытяжной вентиляции в жилых домах и для мангалов при температурах до 150°C.

Под заказ:

- Измерения, адаптированные к любой дымовой трубе.



ГИБРИДНАЯ СИСТЕМА ВЕНТИЛЯЦИИ (H.V.)

Эта система основана на естественной вытяжке воздуха при благоприятном ветре. При неблагоприятном ветре вытяжной вентилятор работает с помощью электрического двигателя, гарантируя минимальную необходимую вытяжку. Электрический вытяжной вентилятор запускается с помощью специально разработанных датчиков контроля ветра.



Принадлежности SI-VENT

КОНТРОЛЛЕР ВЕТРА

SI-VENT, датчик ветра

Электронный контроллер ветра SI-VENT чрезвычайно прочен и надежен. Он состоит из датчика, контроллера и источника питания.

Датчик способен измерять скорости ветра до 100 км/ч, а контроллер запускает электрический вытяжной вентилятор, когда скорость ветра в течение 5 минут остается ниже минимальной запрограммированной.

RCH-400x800VM

Вытяжной вентилятор для дымовых труб и навес для комбинированной вытяжки в муниципальных домах



Блок специально разработан для контролируемой механической вытяжки через дымовые трубы или муниципальные шунты. Система обеспечивает постоянное давление, которое необходимо поддерживать в установке, с саморегулированием скорости вытяжного вентилятора, обеспечивая необходимый расход в любой момент в зависимости от различных потребностей установки и значительную экономию энергии.

- Придает всему зданию единообразный, привлекательный вид.
- Легкая алюминиевая конструкция означает возможность простой и быстрой установки на крыше.
- Измерения, адаптированные к любому дымоходу, по заказу.

Конструкция:

- Изготовлен из предварительно лакированного черного алюминия, не подверженного действию атмосферных элементов.

- Планки специально разработаны для получения наилучшего эффекта Вентури.
- Крыльчатка с реактивными лопатками и двигатель с внешним ротором.
- Регулируемый датчик дифференциального давления на 0 – 250 Па с цифровым дисплеем и принадлежностями для подключения.
- Контроллер скорости с преобразователем частоты VSD1/A-RFM-0.5.

Двигатель:

- Двигатель с прочными шариковыми подшипниками и защитой IP54.
- Преобразователь однофазного напряжения (230 В, 50 Гц) в выходное трехфазное напряжение двигателя 230 В, 50 Гц
- Рабочая температура: от -20 до +50°C.

Технические характеристики

Модель	Скорость (об/мин)	Максимально допустимый ток (А)		Установленная мощность (кВт)	Макс. электрическая мощность (кВт)	Максимальная величина расхода (м³/ч)	Уровень звукового давления ⁽¹⁾ при 2/3 Qmax, дБ(А)		Полезная площадь поверхности (кв. м)	Приблизительная масса (кг)	According ErP
		230 В	400 В				Впуск	Выпуск			
RCH-400x400B	1360	0,34	-	-	0,08	950	32	35	-	9	2018
RCH-400x400V									0,134	6,7	Excluded
RCH-400x600B	910	0,35	-	-	0,08	1280	28	31	-	14	2018
RCH-400x600V									0,191	9,5	Excluded
RCH-400x800B	880	0,50	-	-	0,12	1800	31	35	-	18	2018
RCH-400x800V									0,248	13,5	Excluded
RCH-400x800VM	1280	-	0,55	-	0,20	2500	43	48	-	19	2018

(1) Значения уровня шума — это значения давления в дБ(А), измеренные на расстоянии 6 метров при 2/3 максимального расхода (2/2 Qmax).

Размеры (мм)

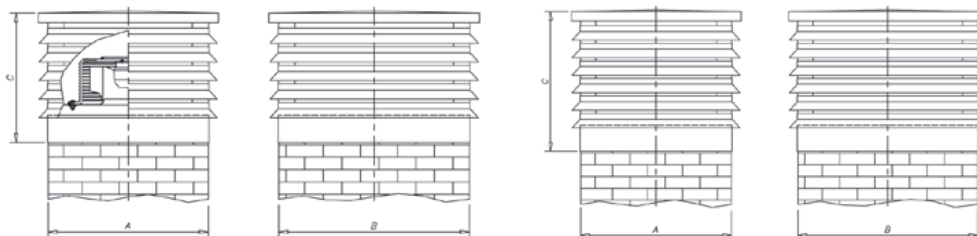

Модель	A	B	C
RCH-400x400B	400	400	420
RCH-400x600B	400	600	420
RCH-400x800B	400	800	420
RCH-400x800VM	400	800	420

Модель	A	B	C	Полезная площадь поверхности
RCH-400x400V	400	400	600	0,134 м²
RCH-400x600V	400	600	600	0,191 м²
RCH-400x800V	400	800	600	0,248 м²

ОСЕВЫЕ ВЕНТИЛЯТОРЫ И КРЫШНЫЕ ВЫТЯЖНЫЕ ВЕНТИЛЯТОРЫ

Кривые характеристик

Q = Расход в м³/ч, м³/с и куб. фут/мин. P_{ст} = статическое давление в мм вод. ст., Па и дюймах вод. ст.

RCH

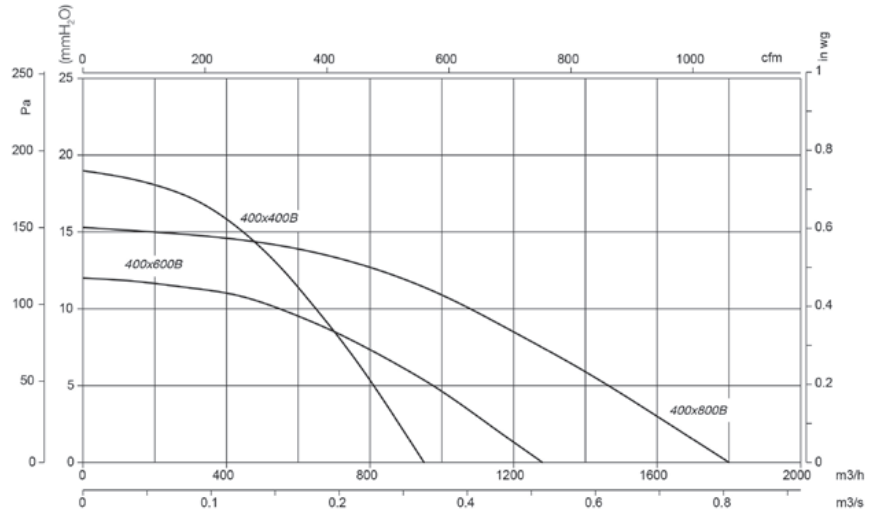

RCH-400x800VM

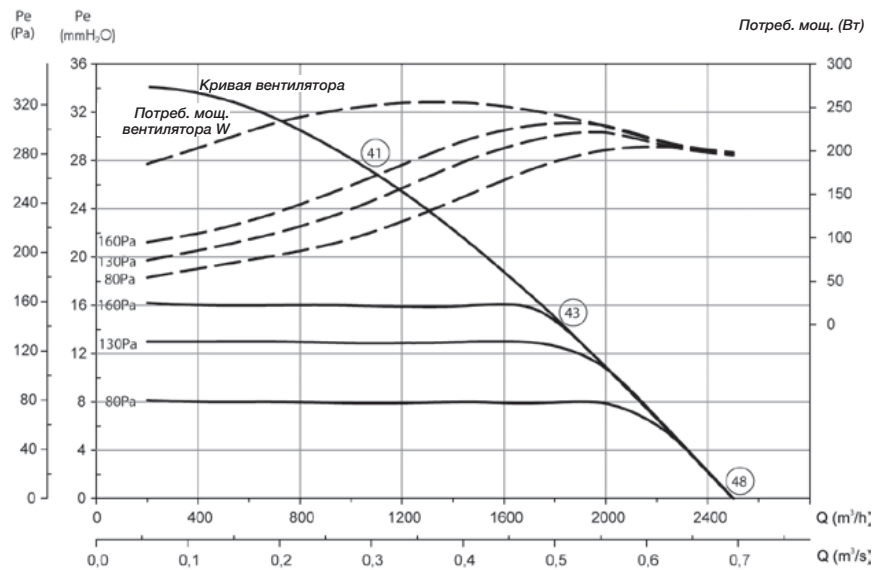

○ Уровни шума L_{pA}, указанные на кривых — это значения давления, измеренные в условиях свободного поля во время впуска на расстоянии 6 м.

Примеры работы

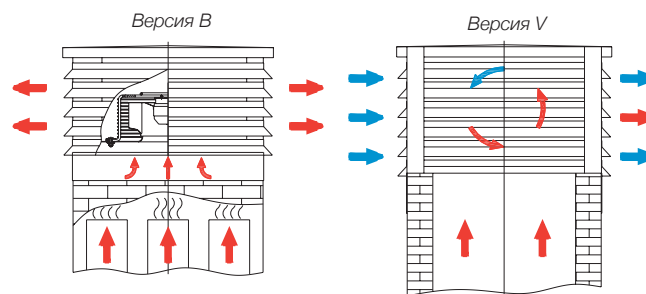

ПРИНАДЛЕЖНОСТИ ДЛЯ ОСЕВЫХ ВЕНТИЛЯТОРОВ

- | | | | |
|--|--|--|--|
| <p>160 INT
Предохранительные выключатели остановки/запуска, соответствующие стандарту UNE-EN 60204-1.</p>  | <p>160 RM
Электронные контроллеры скорости.</p>  | <p>160 C2V
Селекторный переключатель для 2-скоростных двигателей.</p>  | <p>160 VSD3/A-RFT VSD1/A-RFM
Частотные преобразователи для трехфазных двигателей на 400 В.</p>  |
| <p>161 GMP
Электрическая панель для запуска и защиты вентилятора с трехфазными двигателями.</p>  | <p>161 ПАНЕЛИ УПРАВЛЕНИЯ ЭЛЕКТРОСИСТЕМОЙ
Панели управления электросистемой.</p>  | <p>161 MTP
Регулировка скорости бесколлекторного двигателя 0—10 В.</p>  | <p>162 PL
Жалюзи избыточного давления из пластикового материала.</p>  |
| <p>162 P
Жалюзи избыточного давления из алюминия.</p>  | <p>162 P-400
Жалюзи избыточного давления, сертифицированные для использования при 400°C / 2 ч.</p>  | <p>162 R
Защитная решетка для впускного отверстия осевого вентилятора.</p>  | <p>162 RI
Защитная решетка для отверстия нагнетания осевого вентилятора.</p>  |
| <p>163 RT
Защитная решетка для отверстия впуска или нагнетания трубного осевого вентилятора.</p>  | <p>163 PV
Впускной воздуховод, применимый для серий НЕРТ, НСТ, НГТ, НТР, ТНТ.</p>  | <p>163 BTUB
Соединительный фланец для осевых вентиляторов.</p>  | <p>163 B
Соединительный фланец для центробежных вентиляторов.</p>  |
| <p>164 BAC
Двойной и эластичный фланец для осевых вентиляторов.</p>  | <p>164 PS
Блок с опорными ножками для трубных вентиляторов.</p>  | <p>164 MS
Опорная рама для более легкого монтажа на месте.</p>  | <p>164 PA
Регулировочная пластина для монтажных вспомогательных приспособлений в крышных вытяжных вентиляторах.</p>  |
| <p>165 BS BSS
Приподнятое опорное основание из гальванизированной листовой стали.</p>  | <p>165 РТ РТ/Н РТ-400
Автоматические запорные заглушки для версии 400, готовой к эксплуатации в вертикальном и горизонтальном положениях и сертифицированной для использования при 400°C / 2 ч.</p>  | <p>165 OP
Заглушки от избыточного давления для крышных вытяжных вентиляторов.</p>  | <p>165 REG
Камера с регулировкой ручную.</p>  |
| <p>166 S
Глушители муфты для впуска или нагнетания.</p>  | <p>167 ДВИГАТЕЛИ
Асинхронные трехфазные электродвигатели.</p>  | <p>168 ИНТЕЛЛЕКТУАЛЬНЫЕ ДАТЧИКИ</p>  | |



INT Предохранительные сервисные переключатели остановки/запуска, соответствующие стандарту UNE-EN 60204-1

- Характеристики:
- Переключатели для установки рядом с вентилятором, используемые с целью отключения питания перед работой с вентилятором.
 - защита IP65.
 - Однофазные или трехфазные вентиляторы используют 3-полюсный переключатель (3CA).
 - Трехфазные или двухскоростные вентиляторы используют 6-полюсный переключатель (6CA).

Модель	Сила тока (А)	(кВт)	Кабельный ввод (мм)	Модель	Сила тока (А)	(кВт)	Кабельный ввод (мм)
INT-KG 20/3CA	25	7,5	29	INT-KG 20/6CA	25	7,5	29
INT-KG 41/3CA	40	15	37,5	INT-KG 41/6CA	40	15	37,5
INT-KG 64/3CA	63	22	37,5	INT-KG 64/6CA	63	22	37,5
INT-KG 80/3CA	80	30	37,5	INT-KG 80/6CA	80	30	37,5
INT-KG 100/3CA	100	37	37,5	INT-KG 100/6CA	100	37	37,5



RM Электронные контроллеры скорости для однофазных электродвигателей

Модели RM оснащены регулятором напряжения. Модели RM/VSD1 оснащены регулятором частоты.

- Общие характеристики:
- Частотно-регулируемые приводы для вентиляторов с асинхронными однофазными электродвигателями.
 - Блок питания привода скорости с однофазным напряжением 230 В, 50/60 Гц.
 - Выключатель запуска/остановки.
 - Аналоговая регулировка скорости.
 - Соответствует требованиям Директив об ЭМС.
 - Директивы 2014/30/ЕС и 2014/35/ЕС (касательно низковольтного оборудования).

- Характеристики модели RM:
- Регулировка минимальной скорости.
 - Наличие электромагнитных фильтров в соответствии с требованиями стандарта EN-55014.

- Характеристики модели RM/VSD1:
- Плавкий предохранитель 16АФ.
 - Комплексная система рассеивания тепла с пассивными (радиатор) и активными (охлаждающий вентилятор) элементами.

Модель	Тип регулировки	Входное напряжение	Выходное напряжение	Защита	Максимальная сила тока (А)
RM-00	Напряжение	230 В, 50/60 Гц	230 В, 50/60 Гц	IP-44	0,5
RM-01	Напряжение	230 В, 50/60 Гц	230 В, 50/60 Гц	IP-44	1
RM-02	Напряжение	230 В, 50/60 Гц	230 В, 50/60 Гц	IP-44	2
RM-1	Напряжение	230 В, 50/60 Гц	230 В, 50/60 Гц	IP-54	3
RM-2	Напряжение	230 В, 50/60 Гц	230 В, 50/60 Гц	IP-54	5
RM-3	Напряжение	230 В, 50/60 Гц	230 В, 50/60 Гц	IP-54	10
RM/VSD1-3.5	Частота	230 В, 50/60 Гц	230 В, 35/50 Гц	IP-20	3,5
RM/VSD1-8.0	Частота	230 В, 50/60 Гц	230 В, 35/50 Гц	IP-20	8

Модель	A	B	C
RM-00	81	81	66
RM-01	81	81	66
RM-02	81	81	66
RM-1	80	145	80
RM-2	96	164	85
RM-3	96	164	85
RM/VSD1-3.5	200	180	100
RM/VSD1-8.0	200	225	100

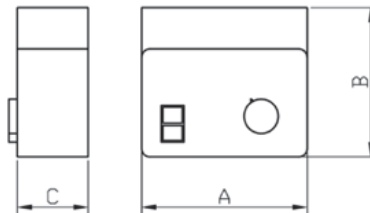

C2V Селекторный переключатель для 2-скоростных электродвигателей

- Характеристики:
- 3-позиционный переключатель (1-0-2) для управления 2-скоростными двигателями Dahlander.
 - Степень защиты IP67

Модель	Сила тока (А)	(кВт)	Кабельный ввод (мм)
C2V-CG10 A441	20	5,5	20

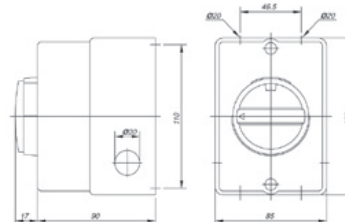

VSD1/A-RFM
VSD3/A-RFT Электронные приводы с переменной скоростью для двигателей переменного тока

- Характеристики:
- преобразователи с переменной скоростью (напряжение и частота) для осевых и центробежных вентиляторов с асинхронными трехфазными двигателями.
 - Питание преобразователя:
 - однофазное (VSD3/A-RFT): 200—240 В, 50/60 Гц
 - трехфазное (VSD1/A-RFM): 380—480 В, 50/60 Гц
 - Соответствует требованиям Директивы ЕС об ЭМС 2014/30/EU, Директивы ЕС о низковольтном оборудовании 2014/35/EU и Директивы ЕС о безопасности машинного оборудования 2006/42/EU.
 - Соответствует требованиям стандартов: EN 61800-3: «Системы, оснащенные электроприводом с регулируемой скоростью. Стандарт на продукцию в отношении ЭМС, описывающий специальные методы испытаний». EN 61800-5-1: «Системы, оснащенные электроприводом с регулируемой скоростью. Требования к безопасности. Электрические, термические и энергетические характеристики». EN 60204-1: «Безопасность машинного оборудования. Электрооборудование машин и механизмов. Общие требования». EN 55011: «Предельные значения и методы определения характеристик в связи с радиоэлектронными возмущениями промышленного, научного и медицинского оборудования (диапазон частот ISM), генерирующей радиочастотную энергию». EN 60529: «Спецификация для степеней защиты в оболочках».
 - Вход сигнала остановки/запуска для отключения/включения преобразователя.
 - Вход 0—10 В для регулировки скорости.
 - Доступно соединение шины ModBus RTU.
 - Стандартная модель с защитой IP20. Также доступно в версии IP66 до 10 л. с.
 - Устройства мощностью более 15 л. с. доступны только со степенью защиты IP55.

1. Как правило, все вентиляторы SODECA с трехфазными двигателями подходят для эксплуатации в комплекте со статическим преобразователем частоты в стандартном исполнении (с учетом стандарта МЭК 60034-17). Однако для некоторых двигателей требуются специальные меры. Максимальные значения рабочей частоты или скорости никогда не должны превышать соответствующие конструктивные параметры вентилятора. В вариантах применения с квадратичной зависимостью момента от скорости вращения, например у вентиляторов и насосов, при изменении скорости значение потребляемой мощности прямо пропорционально скорости вращения в третьей степени: $P_{a2} = P_{a1} (n_2 / n_1)^3$.
2. Изоляция двигателей, соединенных с вентиляторами, достаточно для работы без ограничений с частотным преобразователем при напряжении менее 500 В. Использование синусоидальных фильтров на выходе преобразователя будет способствовать правильной работе двигателя, уменьшая количество отказов и продлевая срок службы. Для двигателей с размером более 225 рекомендуется запросить специальные обмотки для работы с частотным преобразователем.
3. Длина выходного кабеля от преобразователя до вентилятора существенным образом влияет на характеристики напряжения на клеммах двигателя. Определение «длинных кабелей» будет зависеть от номинального значения и типа преобразователя. Необходимо использовать техническую документацию от производителя.
4. Взрывобезопасные (Ex-d) двигатели необходимо запросить для активации с частотным преобразователем. Производителю двигателя следует запросить информацию о применении, воспользовавшись формуляром, чтобы определить рабочие параметры. Кроме того, такие двигатели должны быть оснащены встроенными датчиками ТРС.
5. Двигатели повышенной взрывобезопасности (Ex-e) нельзя приводить в действие с частотным преобразователем (для этого потребуются сертификация комбинированного двигателя-преобразователя).

VSD1/A-RFM

Модель	VSD1/A-RFM-0,5	VSD1/A-RFM-1	VSD1/A-RFM-2	VSD1/A-RFM-3
Мощность (л. с.)	0,50	1,00	2,00	3,00
Мощность (кВт)	0,37	0,75	1,50	2,20
Максимальная сила тока (А)	2,3	4,3	7,0	10,5
Входное напряжение				
Тип входного напряжения	Однофазное	Однофазное	Однофазное	Однофазное
Напряжение (В)	200—240 В	200—240 В	200—240 В	200—240 В
Частота (Гц)	50—60 Гц	50—60 Гц	50—60 Гц	50—60 Гц
Выходное напряжение				
Тип выходного напряжения	Трехфазное	Трехфазное	Трехфазное	Трехфазное
Напряжение (В)	200—240 В	200—240 В	200—240 В	200—240 В
Частота (Гц)	0—500 Гц	0—500 Гц	0—500 Гц	0—500 Гц
Степени защиты	Стандарт: IP20 Поставляется под заказ: IP66			
Охлаждение	IP20: Принудительное IP66: естественное			

VSD3/A-RFT

Модель	VSD3/A-RFT-1	VSD3/A-RFT-2	VSD3/A-RFT-3	VSD3/A-RFT-5.5	VSD3/A-RFT-7.5	VSD3/A-RFT-10	VSD3/A-RFT-15	VSD3/A-RFT-20	VSD3/A-RFT-25	VSD3/A-RFT-30
Мощность (л. с.)	1,00	2,00	3,00	5,50	7,50	10,00	15,00	20,00	25,00	30,00
Мощность (кВт)	0,75	1,50	2,20	4,00	5,50	7,50	11,00	15,00	18,50	22,00
Максимальная сила тока (А)	2,2	4,1	5,8	9,5	14,0	18,0	24,0	30,0	39,0	46,0
Входное напряжение										
Тип входного напряжения	Трехфазное	Трехфазное	Трехфазное	Трехфазное	Трехфазное	Трехфазное	Трехфазное	Трехфазное	Трехфазное	Трехфазное
Напряжение (В)	380—480 В	380—480 В	380—480 В	380—480 В	380—480 В	380—480 В	380—480 В	380—480 В	380—480 В	380—480 В
Частота (Гц)	50—60 Гц	50—60 Гц	50—60 Гц	50—60 Гц	50—60 Гц	50—60 Гц	50—60 Гц	50—60 Гц	50—60 Гц	50—60 Гц
Выходное напряжение										
Тип выходного напряжения	Трехфазное	Трехфазное	Трехфазное	Трехфазное	Трехфазное	Трехфазное	Трехфазное	Трехфазное	Трехфазное	Трехфазное
Напряжение (В)	380—480 В	380—480 В	380—480 В	380—480 В	380—480 В	380—480 В	380—480 В	380—480 В	380—480 В	380—480 В
Частота (Гц)	0—500 Гц	0—500 Гц	0—500 Гц	0—500 Гц	0—500 Гц	0—500 Гц	0—500 Гц	0—500 Гц	0—500 Гц	0—500 Гц
Классы защиты	Стандарт: IP20 Поставляется под заказ: IP66						IP20	IP20	IP20	IP20
Охлаждение	IP20 и IP55: Принудительное IP66: естественное									



GMP

Электрическая панель для запуска и защиты вентилятора с трехфазными двигателями и кнопками остановки/запуска

Характеристики:

- Запуск и остановка с помощью кнопки.
- С полностью подключенным контактором и регулируемым термореле для защиты двигателя.
- Кнопка остановки используется для сброса термореле в случае срабатывания из-за перегрузки.
- Защита IP-55 для монтажа на поверхности.

Для вентилятора с трехфазным двигателем на 230 В

Модель	Ток регулирования (А)	Мощность двигателя 3 x 230 В (кВт)
GMP-0.2-0.33/230	1,2-1,8	0,25
GMP-02-0.75/230	1,8-2,8	0,37 / 0,55
GMP-02-1/230	2,8-4	0,75
GMP-02-1.5/230	4-6,3	1,10
GMP-02-2/230	5,6-8	1,50
GMP-04-3/230	7-10	2,20
GMP-04-4/230	8-12,5	3,00
GMP-04-5.5/230	11-17	4,00
GMP-04-7.5/230	15-23	5,50
GMP-04-10/230	22-32	7,50
GMP-06-12.5/230	25-40	9,20
GMP-06-15/230	25-40	11,00

Для вентилятора с трехфазным двигателем на 400 В

Модель	Ток регулирования (А)	Мощность двигателя 3 x 400 В (кВт)
GMP-0.2-0.33/400	0,56-0,8	0,25
GMP-02-0.5/400	0,8-1,2	0,37
GMP-02-0.75/400	1,2-1,8	0,55
GMP-02-1.5/400	1,8-2,8	1,10
GMP-02-2/400	2,8-4	1,50
GMP-02-3/400	4-3	2,20
GMP-02-4/400	5,6-8	3,00
GMP-04-5.5/400	7-10	4,00
GMP-04-7.5/400	8-12,5	5,50
GMP-04-10/400	11-17	7,50
GMP-06-12.5/400	15-23	9,20
GMP-06-15/400	15-23	11,00
GMP-06-20/400	22-32	15,00
GMP-06-25/400	25-40	18,50



AET

Электрическая панель со стартером по схеме «Звезда/треугольник», защитой вентилятора с трехфазным двигателем, кнопками остановки и запуска

Характеристики:

- Запуск и остановка с помощью кнопки.
- просмотр состояния с помощью светящихся сигнальных ламп.
- наличие регулируемого термореле для защиты двигателя.
- полная проводная связь.
- металлический короб для монтажа на поверхности; защита IP-65.

Для вентилятора с трехфазным двигателем на 400/690 В и источником питания 3 x 400 В + N

Модель	Сила тока (А) при регулировке с помощью термореле	Мощность двигателя 3 x 400/690 В (кВт)	Модель	Сила тока (А) при регулировке с помощью термореле	Мощность двигателя 3 x 400/690 В (кВт)
AET-01-5.5/400	4-6,3	4	AET-01-30/400	18-26	18,5 / 22,0
AET-01-7.5/400	5-8	5,5	AET-01-40/400	28-40	30
AET-01-10/400	7-10	7,5	AET-02-50/400	34-50	37
AET-01-15/400	12-18	11	AET-02-60/400	45-65	45
AET-01-20/400	12-18	15	AET-02-75/400	45-65	55



MTP

Электронная коммутация 0—10 В. Регулировка скорости бесколлекторного двигателя

- Измеритель мощности для управления скоростью вентилятора с бесколлекторным электродвигателем 0—10 В пост. тока.
- Постепенно подает напряжение 0—10 В пост. тока.
- Может использоваться в качестве переключателя.
- Водоотталкивающий корпус.
- Возможность утопленного или скрытого монтажа.



PL Жалюзи избыточного давления из пластикового материала

Характеристики:

- жалюзи избыточного давления прикреплены непосредственно над стеной, где установлен вентилятор.
- Открытие выполняется при избыточном давлении из-за воздушного потока.
- Закрытие выполняется, если вентилятор находится в неподвижном состоянии.
- Изготовлены из пластикового материала.
- максимальная рекомендованная скорость составляет 12 м/с для моделей 80, 90 и 100.

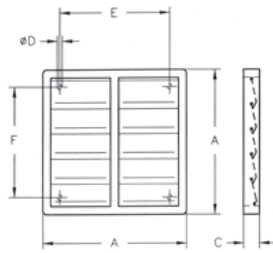

Модель	A	C	ØD	E	F
PL-20	240	28	5,2	193	167
PL-25	294	26	5	232	232
PL-31	347	26	5	276	276
PL-35	397	26	5	310	310
PL-40	459	26	5	364	364
PL-45	501	26	5	395	395
PL-50	549	31	5	445	445
PL-56	605	28	5	522	522
PL-63	696	31	5	626	626
PL-71	760	40	5	692	692
PL-80	840	40	5	772	772
PL-90	940	40	5	872	87
PL-100	1040	40	5	972	972



P Жалюзи избыточного давления из алюминия

Характеристики:

- жалюзи избыточного давления прикреплены непосредственно над стеной, где установлен вентилятор.
- в открытом состоянии при избыточном давлении из-за воздушного потока.
- Закрытие выполняется, если вентилятор находится в неподвижном состоянии.
- Изготовлены из листового алюминия, за исключением моделей 125 и 140, изготовленных из оцинкованной листовой стали.
- Максимальная рекомендованная скорость составляет 18 м/с для моделей 90, 100, 125 и 140.

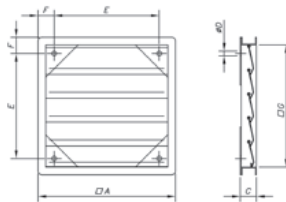

Модель	G	A	C	ØD	E	F
P 25	240	290	51	6	180	55
P 35	350	400	51	6	290	55
P 45	450	500	51	6	390	55
P 56	550	600	51	6	440	80
P 63	645	715	72	6	555	80
P 71	710	780	72	6	620	80
P 80	805	875	72	6	695	90
P 90	900	970	72	6	790	90
P 100	1000	1070	72	6	890	90
P 125	1406	1486	102	6	1304	90
P 140	1506	1586	102	6	1366	110



P-400 Жалюзи избыточного давления, сертифицированные для использования при 400°C / 2 ч

Характеристики:

- Поставляются в сборе в коробке с соответствующим переходником.
- Соответствуют стандарту EN 12101-3 и имеют сертификат № 0370-CPR-0312.
- Рама из листового алюминия, за исключением моделей 125 и 140, изготовленных из оцинкованной листовой стали.
- Допускаются другие варианты применения при 400°C / 2 ч.

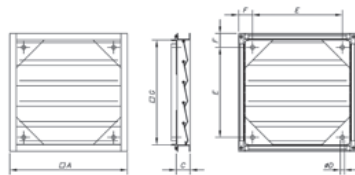

Модель	G	A	C	ØD	E	F
P-400-56	565	615	51	6	455	80
P-400-63	690	760	72	6	600	80
P-400-80	850	920	72	6	740	90
P-400-100	1050	1120	72	6	940	90
P-400-125	1400	1486	102	6	1306	90
P-400-140	1500	1586	102	6	1366	110



R Защитная решетка для впускного отверстия осевого вентилятора

Модель	HC	HCH
R-35/B	-	35
R-40	-	40
R-45	-	45
R-56	-	56-4T-0,75; 56-4T-1; 56-6T-0,33; 56-6T-0,5; 56-6T-0,75
R-56-1,5	-	56-4T-1,5; 56-4T-2
R-63-0,5	-	63-4T-1; 63-6T-0,5; 63-6T-0,75
R-63-1,5	-	63-4T-1,5; 63-4T-2; 63-6T-1
R-63-4	-	63-4T-3; 63-4T-4
R-71	-	71-4T-1,5; 71-4T-2; 71-6T-0,75; 71-6T-1; 71-6T-1,5
R-71/C*	71	-
R-71-3	-	71-4T-3; 71-4T-4

Модель	HC	HCH
R-80	-	80-6T-1; 80-6T-1,5
R-80/C*	80	-
R-80-5,5	-	80-4T-3; 80-4T-4; 80-4T-5,5; 80-6T-2; 80-6T-3
R-90	-	90-4T-4; 90-4T-5,5; 90-6T-3
R-90/C*	90	-
R-90-7,5	-	90-4T-7,5; 90-4T-10; 90-6T-4
R-100	-	100-6T-3
R-100/C*	100	-
R-100-7,5/C*	100 4T/H	-
R-100-10	-	100-4T-7,5; 100-4T-10; 100-6T-4; 100-6T-5,5
R-100-20	-	100-4T-15; 100-4T-20

* Эти модели поставляются с квадратной решеткой.



RI Защитная решетка для отверстия нагнетания осевого вентилятора

Модель	HEP	HCD	HC	HRE	HCH	HCDF	HDF
RI-20	-	20	-	-	-	-	-
RI-25/E	-	-	-	25	-	-	-
RI-25	25	25	25	-	-	25	-
RI-31/E	-	-	-	31	-	-	-
RI-31	31	30	31	-	-	31	-
RI-35/E	-	-	-	35	-	-	-
RI-35/B	-	-	-	-	35	-	-
RI-35/C	35	35	35	-	-	35	-
RI-40	40	40	40	-	40	40	-

Модель	HEP	HCD	HC	HRE	HCH	HCDF	HDF
RI-45	45	-	45	-	45	45	-
RI-50	50	-	50	-	-	50	-
RI-56	56	-	56	-	56	56	-
RI-63	63	-	63	-	63	-	63
RI-71	-	-	71	-	71	-	71
RI-80	-	-	80	-	80	-	80
RI-90	-	-	-	-	90	-	90
RI-90/C	-	-	90	-	-	-	-
RI-100	-	-	100	-	100	-	100



RT

Защитная решетка для отверстия впуска или нагнетания трубного осевого вентилятора

Модель	HEPT*	HCT	HGT	HPX	Модель	HEPT*	HCT	HGT	HPX	Модель	HEPT*	HCT	HGT	HPX
RT-25	-	25	-	-	RT-45	45	45	-	45	RT-80	-	80	-	80
RT-31/B	-	31	-	-	RT-50	50	50	-	50	RT-90	-	90	-	90
RT-31	31	-	-	-	RT-56	56	56	-	56	RT-100	-	100	-	100
RT-35	35	35	-	35	RT-63	63	63	-	63	RT-125	-	-	125	-
RT-40	40	40	-	-	RT-71	-	71	-	71	RT-125/CC	-	-	125	-

* В серии HEPT может устанавливаться только на отверстие нагнетания.



PV

Впускной воздуховод, применимый для серий HEPT, HCT, HGT, HTP

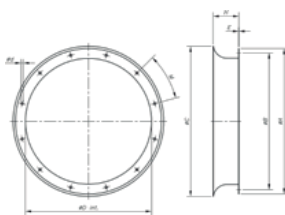

Модель	ØA	øB	ØC	øD	ød	E	M	H	Модель	ØA	øB	ØC	øD	ød	E	M	H
PV-31	398	355	426	320	10	1,5	8x45°	165	PV-80	904	860	915	797	12	2	16x22.5°	250
PV-35	438	395	435	359	10	1,5	8x45°	165	PV-90	1004	970	1015	894	14	2	16x22.5°	250
PV-40	484	450	507	401	12	1,5	8x45°	165	PV-100	1105	1070	1115	1003	14	2	16x22.5°	250
PV-45	534	500	555	450	12	1,5	8x45°	165	PV-125	1370	1320	1364	1240	14	2	20x18°	250
PV-50	584	560	617	504	12	1,5	12x30°	165	PV-140	1533	1470	1673	1413	15	3	20x18°	250
PV-56	664	620	667	565	12	1,5	12x30°	165	PV-160	1705	1680	1866	1585	19	3	24x15°	315
PV-63	734	690	757	634	12	1,5	12x30°	165	PV-180	1908	1830	1923	1788	19	3	24x15°	315
PV-71	812	770	816	711	12	2	16x22.5°	250	PV-200	2113	2080	2128	1993	19	3	24x15°	315



BTUB

Соединительный фланец для осевых вентиляторов

Модель	HEPT	HCT	HGT	HPX	HT*	Модель	HEPT	HCT	HGT	HPX	HT*	Модель	HEPT	HCT	HGT	HPX	HT*
BTUB-250	-	25	-	-	25	BTUB-500	50	50	-	50	50	BTUB-1000	-	100	-	100	100
BTUB-280	-	31	-	-	-	BTUB-560	56	56	-	56	56	BTUB-1250	-	-	125	-	-
BTUB-315	31	-	-	-	31	BTUB-630	63	63	-	63	63	BTUB-1400	-	-	140	-	-
BTUB-355	35	35	-	-	35	BTUB-710	-	71	-	71	71	BTUB-1600	-	-	160	-	-
BTUB-400	40	40	-	-	40	BTUB-800	-	80	-	80	80						
BTUB-450	45	45	-	45	45	BTUB-900	-	90	-	90	90						

* Для установки требуется принадлежность PA.



B

Соединительный фланец для центробежных вентиляторов

Характеристики:

- Устанавливается на впускной и нагнетательный патрубки.
- Облегчает монтаж на воздуховод.

Модель	СНТ/СВТ	CRF	Модель	A	C	F	Модель	A	C	F	Модель	A	C	F
B-160/1	-	225	B-52-E	100	52	67	B-280/2	350	280	80	B-500/4	590	500	80
B-180	-	250	B-63	110	63	60	B-280/3	350	280	80	B-500/5	590	500	80
B-250/3	200 / 225	315	B-80	150	80	60	B-280/4	350	280	80	B-560/1	650	560	80
B-355/3	250 / 315	355 / 400	B-80-E	150	80	60	B-315/1	380	315	80	B-560/2	650	560	80
B-500/4	400 / 450	450 / 500	B-100	150	100	60	B-315/2	380	315	80	B-560/3	650	560	80
B-630/3	500	-	B-100-E	170	100	60	B-315/3	380	315	80	B-560/4	650	560	80
B-710/2	560 / 630	-	B-112	160	112	60	B-315/4	380	315	80	B-560/5	650	560	80
			B-125	180	125	60	B-355/1	430	355	80	B-630/1	720	630	80
			B-140	190	140	60	B-355/2	430	355	80	B-630/2	720	630	80
			B-150	210	150	60	B-355/3	430	355	80	B-630/3	720	630	80
			B-160	220	160	60	B-355/4	430	355	80	B-630/4	720	630	80
			B-160/1	220	160	60	B-400/1	480	400	80	B-630/5	720	630	80
			B-180	240	180	60	B-400/2	480	400	80	B-710/1	800	710	80
			B-180/1	240	180	60	B-400/3	480	400	80	B-710/2	800	710	80
			B-200	260	200	60	B-400/4	480	400	80	B-710/3	800	710	80
			B-224	280	224	60	B-450/1	530	450	80	B-800	890	800	100
			B-228	280	224	60	B-450/2	530	450	80	B-900/1	1000	900	100
			B-250/1	310	250	80	B-450/3	530	450	80	B-1000/1	1100	1000	100
			B-250/2	310	250	80	B-450/4	530	450	80	B-1130	1250	1130	100
			B-250/3	310	250	80	B-500/1	590	500	80	B-1260	1380	1260	100
			B-250/4	310	250	80	B-500/2	590	500	80	B-1410	1530	1410	100
			B-250/5	310	250	80	B-500/3	590	500	80	B-1610	1730	1610	100
			B-280/1	350	280	80								

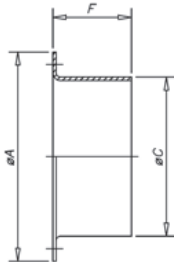

ОСЕВЫЕ ВЕНТИЛЯТОРЫ И КРЫШНЫЕ ВЫТЯЖНЫЕ ВЕНТИЛЯТОРЫ



BAC Двойной и эластичный фланец для осевых вентиляторов

- Характеристики:
- Устанавливается на впускной и нагнетательный патрубки.
 - Облегчает монтаж на воздуховод с фланцем.
 - Предотвращает передачу вибраций.

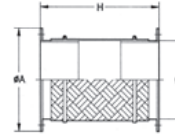

Модель	HEPT	HCT	HGT	SHT	CVT	HT	HPX	CRF
BAC-160	-	-	-	-	-	-	-	225
BAC-180	-	-	-	-	-	-	-	250
BAC-250	-	25	-	200 / 225	25	-	-	315
BAC-315/B	-	31	-	-	-	-	-	-
BAC-315	31	-	-	-	-	31	-	-
BAC-355	35	35	-	250 / 315	35	35	355 / 400	-
BAC-400	40	40	-	-	-	40	-	-
BAC-450	45	45	-	-	-	45	45	-

Модель	HEPT	HCT	HGT	SHT	CVT	HT	HPX	CRF
BAC-500	50	50	-	400 / 450	50	50	450 / 500	-
BAC-560	56	56	-	-	-	56	56	-
BAC-630	63	63	-	500	63	63	-	-
BAC-710	-	71	-	560 / 630	71	71	-	-
BAC-800	-	80	-	-	-	80	80	-
BAC-900	-	90	-	-	-	90	90	-
BAC-1000	-	100	-	-	-	100	100	-
BAC-1250	-	-	125	-	-	-	-	-

Модель	ØD*	ØA*	H
BAC-160	160	220	340
BAC-180	180	240	340
BAC-250	250	310	340
BAC-315/B	280	350	340
BAC-315	315	380	340
BAC-355	355	430	340
BAC-400	400	480	340
BAC-450	450	530	340
BAC-500	500	590	340
BAC-560	560	650	340
BAC-630	630	720	340
BAC-710	710	800	340
BAC-800	800	890	340
BAC-900	900	1000	340
BAC-1000	1000	1100	340
BAC-1250	1250	1365	340

* Номинальный диаметр трубы.



PS Блок с опорными ножками для трубных вентиляторов

- Характеристики:
- При креплении к фланцу облегчает фиксацию на плоских поверхностях.

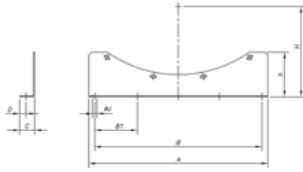

Модель	A	B	B1	C	D	h	H	ØJ	HEPT	HCT	HGT	HPX	THT
PS-25/31	275	225	-	25	10,5	90	165	10	-	25	-	-	-
	275	225	-	25	10,5	90	191,5	10	-	31	-	-	-
	275	225	-	25	10,5	90	205	10	31	-	-	-	-
PS-35/40	240	200	-	30	13	60	230	10	35	35	-	35	-
	240	200	-	30	13	60	255,5	10	40	40	-	-	40
PS-45/50	450	400	200	35	14,5	125	278	12	45	45	-	45	45
	450	400	200	35	14,5	125	305	12	50	50	-	50	50
PS-56/63	520	430	215	40	17	155	338	13	56	56	-	56	56
	520	430	215	40	17	155	385,5	13	63	63	-	63	63
PS-71	490	450	225	50	21	150	445	13	-	71	-	71	71
PS-80	600	560	280	50	21	150	490	13	-	80	-	80	80
PS-90	620	560	280	60	28	175	547,5	18	-	90	-	90	90
PS-100	680	560	280	60	28	185	597,5	18	-	100	-	100	100
PS-125 < 20CV	1000	1200	3x300	60	28	285	726,5	18	-	-	-	-	125
PS-125 > 25CV	1000	1200	3x300	60	28	285	726,5	18	-	-	125	-	125
PS-140	1100	1000	4x250	60	30	306	800	14	-	-	140	-	140
PS-160	1300	1200	4x300	60	25	290	890	14	-	-	160	-	160



MS Опорная рама для более легкого монтажа на месте

- Характеристики:
- Используется для облегчения монтажа вентилятора в воздуховодах в кирпичной кладке.

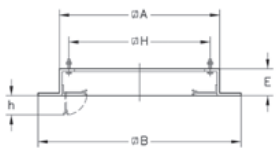

Модель	ØA	ØB	E	ØH	h	Модель	SHT/ CVT	HT	CRF
MS-348	348	520	60	295	70	MS-348	-	-	225
MS-393	393	565	60	320	70	MS-393	-	-	250
MS-443	443	615	60	360	70	MS-443	200 / 225	25	315
MS-493	493	665	60	410	70	MS-493	-	31	-
MS-553	553	725	60	450	70	MS-553	250 / 315	35	355 / 400
MS-623	623	795	60	530	70	MS-623	-	40	-
MS-701	701	875	60	590	90	MS-701	400 / 450	45	450 / 500
MS-791	791	965	60	680	90	MS-791	-	50	-
MS-891	891	1065	60	750	90	MS-891	500	56	-
MS-991	991	1165	60	850	90	MS-991	-	63 / 71	-
MS-1086	1086	1260	60	850	90	MS-1086	560 / 630	-	-
MS-1140	1140	1314	60	1000	90	MS-1140	-	80 / 90	-
MS-1240	1240	1414	60	1100	90	MS-1240	-	100	-



PA Регулировочная пластина для монтажных вспомогательных приспособлений в крышных вытяжных вентиляторах

- Характеристики:
- Используется для монтажа принадлежностей РТ, В, ВТУВ и ВАС. Позволяет отсоединять вентилятор от основания без демонтажа принадлежностей в сборе.

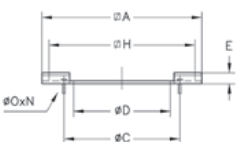

Модель	ØA	ØC	ØD	E	ØH	ØO	N	Модель	SHT/ CVT	HT	CRF
PA-345	345	200	165	20	295	M.8	4 × 90°	PA-345	-	-	225
PA-390	390	210	190	20	320	M.8	4 × 90°	PA-390	-	-	250
PA-440/250	440	280	249	20	360	M.6	4 × 90°	PA-440/250	200 / 225	25	315
PA-490	490	355	314	20	410	M.8	8 × 45°	PA-490	-	31	-
PA-550	550	395	354	20	450	M.6	8 × 45°	PA-550	250 / 315	35	355 / 400
PA-620	620	450	399	20	530	M.10	8 × 45°	PA-620	-	40	-
PA-700/500	700	560	499	20	590	M.10	12 × 30°	PA-700/500	400 / 450	-	450 / 500
PA-700/450	700	500	449	20	590	M.10	8 × 45°	PA-700/450	-	45	-
PA-790	790	560	499	20	680	M.10	12 × 30°	PA-790	-	50	-
PA-890/630	890	690	629	20	750	M.10	12 × 30°	PA-890/630	500	-	-
PA-890/560	890	620	559	20	750	M.10	12 × 30°	PA-890/560	-	56	-
PA-990/630	990	690	629	20	850	M.10	12 × 30°	PA-990/630	-	63	-
PA-990/710	990	770	709	20	850	M.10	16 × 22°30'	PA-990/710	-	71	-
PA-1085	1085	770	709	20	850	M.10	16 × 22°30'	PA-1085	560 / 630	-	-
PA-1138/800	1138	860	799	25	1000	M.10	16 × 22°30'	PA-1138/800	-	80	-
PA-1138/900	1138	970	899	25	1000	M.12	16 × 22°30'	PA-1138/900	-	90	-
PA-1238	1238	1070	999	25	1100	M.12	16 × 22°30'	PA-1238	-	100	-



BS BSS

BS: Приподнятое опорное основание из гальванизированной листовой стали.
BSS: Опорное основание с глушителем из гальванизированной листовой стали

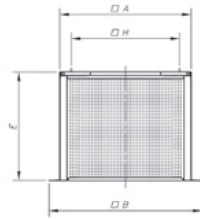

Модель	A	B	H	E	СНТ/СVТ	НТ	CRF
BS BSS-348	348	520	295	800	-	-	225
BS BSS-393	393	565	320	800	-	-	250
BS BSS-443	449	616	360	800	200 / 225	25	315
BS BSS-493	493	665	410	800	-	31	-
BS BSS-553	554	724	450	800	250 / 315	35	355 / 400
BS BSS-623	623	795	530	800	-	40	-
BS BSS-701	706	876	590	900	400 / 450	45	450 / 500
BS BSS-791	791	965	680	900	-	50	-
BS BSS-891	896	1076	750	900	500	56	-
BS BSS-991	991	1165	850	900	-	63 / 71	-
BS BSS-1086	1092	1272	900	900	560 / 630	-	-
BS BSS-1140	1140	1314	1000	900	-	80 / 90	-
BS BSS-1240	1240	1414	1100	900	-	100	-



PT PT-...-400

Автоматические запорные заглушки для версии 400, готовой к эксплуатации в вертикальном и горизонтальном положениях и сертифицированной для использования при 400°C / 2 ч

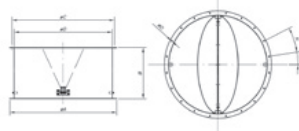

Модель	ØA	B	ØC	ØD*	N	ØO	Y	СНТ/СVТ	CRF
PT-160	220	150	200	150	8x45°	10	-	-	225
PT-180	240	150	210	170	8x45°	10	-	-	250
PT-250	310	150	280	245	4x90°	10	45	200 / 225	315
PT-355	435	200	395	350	8x45°	10	22°30'	250 / 315	355 / 400
PT-500	600	280	560	495	12x30°	12	15°	400 / 450	450 / 500
PT-630	730	355	690	625	12x30°	12	15°	500	-
PT-710	810	400	770	705	16x22°30'	12	11°15'	560 / 630	-



PT/H PT-.../H-400

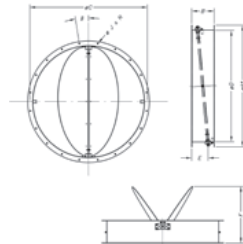

Модель	ØA	B	ØC	ØD*	E	F	β	ØJ	N
PT-450/H	540	254	500	460	185	340	22°30'	12	8x45°
PT-500/H	600	254	560	514	185	346	15°	12	12x30°
PT-560/H	660	254	620	560	185	363	15°	12	12x30°
PT-630/H	730	254	690	640	185	409	15°	12	12x30°
PT-710/H	810	254	770	710	185	443	11°15'	12	16x22°30'
PT-800/H	900	254	860	800	185	488	11°15'	12	16x22°30'
PT-900/H	1015	254	970	900	185	555	11°15'	15	16x22°30'
PT-1000/H	1115	254	1070	1000	185	609	11°15'	15	16x22°30'
PT-1250/H	1365	254	1320	1250	185	736,5	9°	15	20x18°



OP

Заглушки от избыточного давления для крышных вытяжных вентиляторов

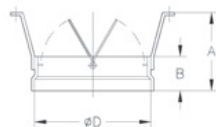

Модель	A	B	ØD	Модели	Модель	A	B	ØD	Модели
OP-25	155	75	263	HT-25	OP-45	235	85	466,5	HT-45
OP-31	171	70	311,5	HT-31	OP-50	271	85	521,5	HT-50
OP-35	190	75	363,5	HT-35	OP-56	247	50	566	HT-56
OP-40	165	75	413,5	HT-40	OP-63	259	50	647	HT-63



REG

Камера с регулировкой вручную

Характеристики:

- Конструкция позволяет встраивать это приспособление в системы воздуховодов для регулировки величины расхода.

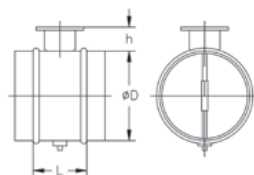

Модель	L	ØD*	h	Модель	L	ØD*	h
REG-80	100	80	50	REG-224	100	224	50
REG-100	100	100	50	REG-250	100	250	50
REG-112	100	112	50	REG-280	100	280	50
REG-125	100	125	50	REG-315	100	315	50
REG-140	100	140	50	REG-355	100	355	50
REG-150	100	150	50	REG-400	100	400	50
REG-160	100	160	50	REG-450	150	450	50
REG-180	100	180	50	REG-500	150	500	50
REG-200	100	200	50	REG-560	150	560	50
				REG-630	250	630	50
				REG-800	250	800	50



S Глушители муфты для впуска или нагнетания

Характеристики:

- Глушители округлой или прямоугольной конструкции для муфты на стороне впуска или нагнетания центробежных или осевых вентиляторов.

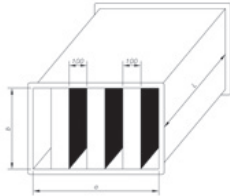

ВПУСК/НАГНЕТАНИЕ (прямоугольное сечение)

Модель	L	a	b	кг	Звукопоглощение (дБ) в октавном диапазоне частот (Гц)						Применимо
					125	250	500	1000	2000	4000	
SR-1000/900/900	900	1000	900	74	4	10	21	37	44	37	НСН/НСТ-63
SR-1200/900/900	900	1200	900	77	4	10	21	37	44	37	НСН/НСТ-71
SR-1400/1200/900	900	1400	1200	100	4	12	25	41	47	42	НСН/НСТ-80
SR-1800/1200/1200	1200	1800	1200	141	4	12	25	41	47	42	НСН/НСТ-90
SR-1800/1500/1200	1200	1800	1504	168	4	12	25	41	47	42	НСН/НСТ-100

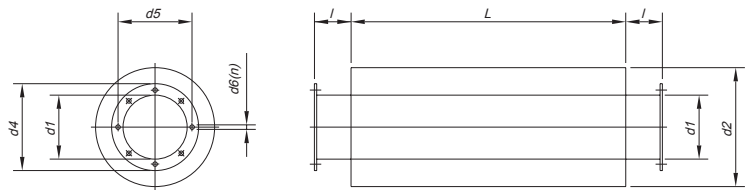

ВПУСК/НАГНЕТАНИЕ (круглое сечение)

Модель	L	d1	d2	l	d3	d4	d5	d6	n	кг	Звукопоглощение (дБ) в октавном диапазоне частот (Гц)						Применимо
											125	250	500	1000	2000	4000	
SC-630/900	900	630	800	100	630	720	690	12	12x30°	51	5	8	14	12	13	9	НСН/НСТ-63
SC-710/900	900	710	900	100	710	800	770	12	16x22°30'	60	5	8	13	11	12	8	НСН/НСТ-71
SC-800/900	900	800	1000	100	800	900	860	12	16x22°30'	69	4	8	11	9	9	8	НСН/НСТ-80
SC-900/1200	1200	900	1120	100	900	1000	970	15	16x22°30'	100	5	7	11	11	7	5	НСН/НСТ-90
SC-1000/1200	1200	1000	1200	100	1000	1100	1070	15	16x22°30'	106	4	7	11	10	7	6	НСН/НСТ-100

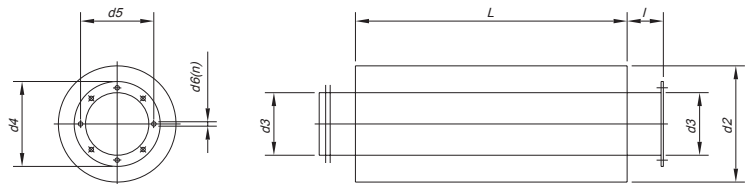

ВПУСК

Модель	L	d2	d3	d4	d5	d6	n	кг	Звукопоглощение (дБ) в октавном диапазоне частот (Гц)						Применимо	
									125	250	500	1000	2000	4000		
S-160/600-A	600	260	160	220	200	10	4x90°	9	3	11	22	33	42	29		CRF-225
S-180/600-A	600	300	180	240	210	10	4x90°	11	4	8	15	31	28	20		CRF-250
S-250/600-A	600	450	250	310	280	10	4x90°	18	5	12	20	24	23	14		ЧНТ/CVT-200/225/ HT-25/CRF-315
S-315/900-A	900	500	315	390	355	10	8x45°	29	4	12	21	26	19	15		HT-31
S-355/900-A	900	560	355	430	395	10	8x45°	34	4	12	20	24	18	14		ЧНТ/CVT-250/315/ HT-35/CRF-355/400
S-400/900-A	900	600	400	480	450	12	8x45°	37	5	12	19	22	18	13		HT-40
S-450/900-A	900	630	450	530	500	12	8x45°	38	5	12	18	20	16	12		HT-45
S-500/900-A	900	710	500	590	560	12	12x30°	45	4	11	18	16	14	11		ЧНТ/CVT-400/450/ HT-50/CRF-450/500
S-560/900-A	900	750	560	650	620	12	12x30°	47	4	10	16	14	13	10		HT-56
S-630/900-A	900	800	630	720	690	12	12x30°	50	5	8	14	12	13	9		ЧНТ/CVT-500/HT-63
S-710/900-A	900	900	710	800	770	12	16x22°30'	58	5	8	13	11	12	8		ЧНТ/CVT-560/630 HT-71
S-800/900-A	900	1000	800	900	860	12	16x22°30'	67	4	8	11	9	9	8		HT-80
S-900/1200-A	1200	1120	900	1000	970	12	16x22°30'	98	5	7	11	11	7	6		HT-90
S-1000/1200-A	1200	1200	1000	1100	1070	12	16x22°30'	103	4	7	11	10	7	6		HT-100



ДВИГАТЕЛИ

Асинхронные трехфазные электродвигатели

Характеристики:

- Скорости: 2, 4, 6 и 8 полюсов
- Трехфазный источник питания 230/400 В, 50 Гц (до 5,5 л. с.) и 400/690 В, 50 Гц (для более высокой мощности).
- Конструкция типа IM B3 (IM 1001).
- Двигатели закрытой конструкции с внешней вентиляцией (IC 411).
- Защита IP55.
- Изоляция класса F.
- Тип эксплуатации S1.

Под заказ:

- Конструкции других типов.
- Однофазные электродвигатели.
- 2-скоростные электродвигатели.

Стандартное исполнение:

- Соответствие следующим международным стандартам:

Электрические стандарты

Машины электрические вращающиеся. Номинальные значения параметров и эксплуатационные характеристики
 Маркировка выводов и направления вращения
 Пусковые характеристики трехфазных асинхронных двигателей
 Изоляционные материалы
 Стандартное напряжение

МЭК/EN 60034-1.
 МЭК 60034-8.
 МЭК 60034-12
 МЭК 60085
 МЭК 60038

Механические стандарты

Размеры и ряды выходных мощностей
 Степень защиты (код IP)
 Методы охлаждения
 Классификация типов конструкций
 Пределы шума
 Механическая вибрация

МЭК 60072
 МЭК/EN 60034-5
 МЭК/EN 60034-6
 МЭК/EN 60034-7
 МЭК/EN 60034-9
 МЭК 60034-14

3000 об/мин = 2 полюса, 50 Гц	Тип двигателя	Мощность		Скорость (об/мин)
		(кВт)	(л. с.)	
	MOTOR-56 1-2T	0,09	0,12	2670
	MOTOR-56 2-2T	0,12	0,16	2730
	MOTOR-63 1-2T	0,18	0,25	2710
	MOTOR-63 2-2T	0,25	0,33	2710
	MOTOR-71 1-2T	0,37	0,5	2730
	MOTOR-71 2-2T	0,55	0,75	2760
	MOTOR-80 1-2T	0,75	1	2770
	MOTOR-80 2-2T	1,1	1,5	2770
	MOTOR-90S-2T	1,5	2	2840
	MOTOR-90L-2T	2,2	3	2840
	MOTOR-100L-2T	3	4	2840
	MOTOR-112M-2T	4	5,5	2880
	MOTOR-132S 1-2T	5,5	7,5	2900
	MOTOR-132S 2-2T	7,5	10	2920
	MOTOR-160M 1-2T	11	15	2940
	MOTOR-160M 2-2T	15	20	2940
	MOTOR-160L-2T	18,5	25	2940

1500 об/мин = 4 полюса, 50 Гц	Тип двигателя	Мощность		Скорость (об/мин)
		(кВт)	(л. с.)	
	MOTOR-56 1-4T	0,06	0,08	1320
	MOTOR-56 2-4T	0,09	0,12	1320
	MOTOR-63 1-4T	0,12	0,17	1350
	MOTOR-63 2-4T	0,18	0,25	1350
	MOTOR-71 1-4T	0,25	0,33	1350
	MOTOR-71 2-4T	0,37	0,50	1370
	MOTOR-80 1-4T	0,55	0,75	1370
	MOTOR-80 2-4T	0,75	1,00	1380
	MOTOR-90S-4T	1,10	1,50	1400
	MOTOR-90L-4T	1,50	2,00	1400
	MOTOR-100L 1-4T	2,20	3,00	1420
	MOTOR-100L 2-4T	3,00	4,00	1420
	MOTOR-112M-4T	4,00	5,50	1430
	MOTOR-132S-4T	5,50	7,50	1450
	MOTOR-132M-4T	7,50	10,00	1450
	MOTOR-160M-4T	11,00	15,00	1460
	MOTOR-160L-4T	15,00	20,00	1460

1000 об/мин = 6 полюса, 50 Гц	Тип двигателя	Мощность		Скорость (об/мин)
		(кВт)	(л. с.)	
	MOTOR-71 1-6T	0,18	0,25	880
	MOTOR-71 2-6T	0,25	0,35	900
	MOTOR-80 1-6T	0,37	0,50	900
	MOTOR-80 2-6T	0,55	0,75	900
	MOTOR-90S-6T	0,75	1,00	920
	MOTOR-90L-6T	1,10	1,50	925
	MOTOR-100L-6T	1,50	2,00	945
	MOTOR-112M-6T	2,20	3,00	955
	MOTOR-132S-6T	3,00	4,00	960
	MOTOR-132M 1-6T	4,00	5,50	960
	MOTOR-132M 2-6T	5,50	7,50	960
	MOTOR-160M-6T	7,50	10,00	970
	MOTOR-160L-6T	11,00	15,00	970

750 об/мин = 8 полюса, 50 Гц	Тип двигателя	Мощность		Скорость (об/мин)
		(кВт)	(л. с.)	
	MOTOR-80 1-8T	0,18	0,25	680
	MOTOR-80 2-8T	0,25	0,33	680
	MOTOR-90S-8T	0,37	0,50	680
	MOTOR-90L-8T	0,55	0,75	680
	MOTOR-100L 1-8T	0,75	1,00	710
	MOTOR-100L 2-8T	1,10	1,50	710
	MOTOR-112M-8T	1,50	2,00	710
	MOTOR-132S-8T	2,20	3,00	720
	MOTOR-132M-8T	3,00	4,00	720
	MOTOR-160M 1-8T	4,00	5,50	720
	MOTOR-160M 2-8T	5,50	7,50	720
	MOTOR-160L-8T	7,50	10,00	720

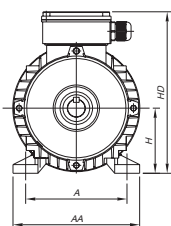
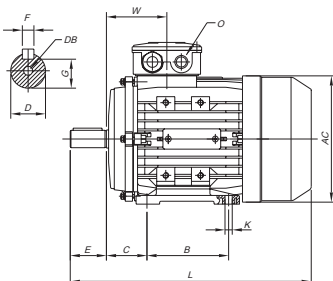

Коммутационная схема

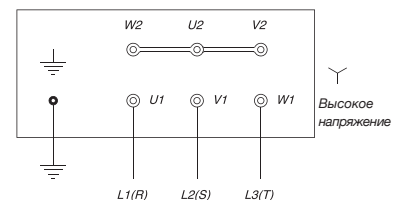
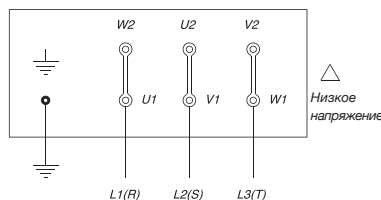

Размеры

Модель	H	A	B	C	D	E	F	G	DB	K	AA	HD	AC	L	O
56	56	90	71	36	9	20	3	7,2	M3	6x8.8	110	160	120	195	1-M16X1,5
63	63	100	80	40	11	23	4	8,5	M4	6x10	120	165	130	215	1-M16X1,5
71	71	112	90	45	14	30	5	11	M5	7x10	132	180	145	245	1-M20X1,5
80	80	125	100	50	19	40	6	15,5	M6	10x13	160	217	165	290	1-M20X1,5
90S	90	140	100	56	24	50	8	20	M8	10x13	175	230	185	310	1-M20X1,5
90L1/L2	90	140	125	56	24	50	8	20	M8	10x13	175	235	185	335 / 365	1-M20X1,5
100	100	160	140	63	28	60	8	24	M10	12x16	196	252	205	386	1-M20X1,5
112	112	190	140	70	28	60	8	24	M10	12x16	220	292	230	395	2-M25X1,5
132/S	132	216	140	89	38	80	10	33	M12	12x16	252	330	270	436	2-M25X1,5
132M/L	132	216	178	89	38	80	10	33	M12	12x16	252	325	270	475 / 500	2-M25X1,5
160M	160	254	210	108	42	110	12	37	M16	15x19	335	390	320	640	2-M32X1,5
160L	160	254	254	108	42	110	12	37	M16	15x19	335	390	320	640	2-M32X1,5

УСТРОЙСТВА УПРАВЛЕНИЯ И ДАТЧИКИ



SI-PIR-TF-Cenital



SI-PIR-TF-Mural

SI-PIR

Датчик присутствия

Автоматически включает систему вентиляционную систему при обнаружении в радиусе действия людей и продолжает работать в течение заданного времени, которое отсчитывается с помощью внутренних часов.

Модель	Источник питания	Выходное напряжение	Угол обнаружения	Регулирующие устройства	Высота установки	Рабочая температура
SI-PIR-TFT-550-B	24 В пер. тока / 24 В пост. тока	24 В пер. тока / 24 В пост. тока	110°C	Таймер на 5 с—30 мин	1,8—3,6 м	от -20 до +50°C
SI-PIR-TF-25-360	24 В пер. тока / 24 В пост. тока	24 В пер. тока / 24 В пост. тока	360°C	Таймер на 10 с—30 мин	2,4—4,2 м	от -20 до +50°C



SI-TEMP+HUMEDAD

Варианты исполнения: Дополнительные датчики температуры и влажности в воздуховоде.

Датчик температуры и относительной влажности с дисплеем

Независимый контроль температуры и относительной влажности воздуха в помещении. Автоматически включает вентиляционную систему, если температура или влажность превысят заданное значение. Когда температура или влажность в помещении падают ниже заданного значения, вентилятор остается включенным в течение определенного времени, регулируемого внутренними часами.

Модель	Источник питания	Выходное напряжение	Регулирующие устройства	Высота установки	Рабочая температура
SI-TEMP+HUMEDAD	24 В пер. тока	0—10 В пост. тока	$\Delta T = 0,5^\circ C$ и $\Delta RH = 2\%$	1,5—2,5 м	от +10 до +40°C



SI-PRESIÓN

Датчик давления

Обеспечивает постоянное давление в вентиляционных установках и преобразует его в электрический сигнал для регулирования системы вентиляции, чтобы поддерживать текущий уровень давления.

Модель	Источник питания	Выходное напряжение	Максимальное энергопотребление (Вт)	Разъемы	Диапазон давления
SI-PRESIÓN TPDA	24 В пер. тока / 24 В пост. тока	0—10 В / 4—20 мА	4	6,2 мм	0—2500 Па
ДАТЧИК ДАВЛЕНИЯ SI-PRESIÓN TPDA С ЭКРАНОМ	24 В пер. тока / 24 В пост. тока	0—10 В / 4—20 мА	4	6,2 мм	0—2500 Па



SI TEMP IND

Пропорциональный датчик температуры.

Модель	Источник питания	Выходное напряжение	Максимальное энергопотребление (Вт)	Рабочая температура
SI-TEMP IND/P	15—24 В пер. тока $\pm 10\%$ / 18—34 В пост. тока	0—10 В пост. тока / 0—20 мА	1,5	0 +50°C



SI-MF

Многофункциональный датчик для контроля температуры, относительной влажности и CO₂.

Модель	Источник питания	Выходное напряжение	Максимальное энергопотребление (Вт)	Диапазон относительной влажности	Диапазон концентрации CO ₂	Рабочая температура
SI_MF	24 В пер. / пост. тока $\pm 10\%$	(0—10 В пост. тока / 0—20 мА)	3,3	0—100% отн. влажности	0—2000 ppm	От 0 до +50°C

УСТРОЙСТВА УПРАВЛЕНИЯ И ДАТЧИКИ



SI-FUENTE DE ALIMENTACIÓN

Источник питания 24 В пост. тока/пер. тока

Питает интеллектуальные датчики напряжением 24 В пост. тока/пер. тока через однофазный вход 230 В.



Модель	Источник питания	Выходное напряжение	Мощность (Вт)
SI-FUENTE DE ALIMENTACIÓN DC	230 В	24 В пост. тока	30
SI-FUENTE DE ALIMENTACIÓN AC	230/400 В	24/48 В пер. тока	25



SI-CO2 IND

Датчик концентрации CO₂

Модель	Источник питания	Выходное напряжение	Максимальное энергопотребление (Вт)	Диапазон концентрации CO ₂	Рабочая температура
SI-CO2 IND/P	15–24 В пер. тока ± 10%/ 18–34 В пост. тока	0–10 В пост. тока/ 0–20 мА	2,5	0–2000 ppm	От –10 до +50°C
SI-CO2 IND/C	15–24 В пер. тока ± 10%/ 18–34 В пост. тока	0–10 В пост. тока/ 0–20 мА	2,5	0–2000 ppm	От 0 до +50°C



SI-HUMIDOSTATO

Датчик влажности.

Модель	Источник питания	Выходное напряжение	Максимальное энергопотребление (Вт)	Диапазон относительной влажности	Рабочая температура
SI-HUMIDOSTATO	15–24 В пер. тока ± 10%/ 18–34 В пост. тока	220–240 В пер. тока	2	0–100% отн. влажности	0 +50°C



SI-HUMEDAD

Пропорциональный датчик влажности.

Модель	Источник питания	Выходное напряжение	Максимальное энергопотребление (Вт)	Диапазон относительной влажности	Рабочая температура
SI-HUMEDAD	15–24 В пер. тока ± 10%/ 18–34 В пост. тока	0–10 В пост. тока/ 0–20 мА	2,5	0–100% отн. влажности	0 +50°C



CENTRAL CO

Станции обнаружения окиси углерода для контроля вентиляции в гаражах.

Модель	Источник питания
FMC-C-501	Станция для зоны 1
FMC-C-502	Станция для зоны 2
FMC-C-503	Станция для зоны 3
FM-M-509	Модуль расширения зоны
FM-DP500	Настенный датчик CO
FM-D500	Датчик CO, монтируемый на потолке
FM-TC500	Плата управления преобразователем



SI-VOC+HUMEDAD

Датчик качества воздуха, влажности и температуры для системы управления 3-скоростным электродвигателем.

Модель	Источник питания	Выходное напряжение	Максимальное энергопотребление (А)	Диапазон относительной влажности	Диапазон концентрации ЛОС	Рабочая температура
SI-VOC+HUMEDAD	230 В пер. тока	230 В пер. тока (V1, V2, V3)	2	5–95% отн. влажности	0–999 ppm	От –10 до +50°C

АЛФАВИТНЫЙ УКАЗАТЕЛЬ

ДЛЯ ТЯЖЕЛЫХ УСЛОВИЙ ЭКСПЛУАТАЦИИ

СНТ	149	НСТ	22	НТ	91
СНСН	38	НСТ/IMP	33	НТМ	73
CRF	141	НСТ/IMP-C	36	НТМF	100
CRF/EW/CPC	144	HEP	8	НТМН	94
CTD	153	HEPT	8	НТМV	106
CVT	149	HFW	28	НТП	40
HBA	78	HGI	89	НТТИ	134
HC	12	HGT	54	RCH	156
HCD	17	HGTX	54	RCH 400X800VM	157
HCH	22	HPX	75	THT/HATCH	136
HCH/SEC	87	HPX/SEC	80	THT/ROOF	109
HCRE	19	HRE	19	TIRACANO	155

ПРИНАДЛЕЖНОСТИ

ДВИГАТЕЛИ	167	INT	160	PV	163
ИНТЕЛЛЕКТУАЛЬНЫЕ ДАТЧИКИ	168	MS	164	R	162
ПАНЕЛИ УПРАВЛЕНИЯ ЭЛЕКТРОСИСТЕМОЙ	161	MTP	161	REG	165
B	163	OP	165	RI	162
ВАС	164	P	162	RM	160
BS	165	P-400	162	RT	163
BSS	165	PA	164	S	166
BTUB	163	PL	162	VSD1/A-RFM	160
C2V	160	PS	164	VSD3/A-RFT	160
GMP	161	PT	165		
		PT-400	165		
		PT/H	165		



HEADQUARTER

Sodeca, S.L.U.
Pol. Ind. La Barricona
Carrer del Metall, 2
E-17500 Ripoll
Girona, SPAIN
Tel. +34 93 852 91 11
Fax: +34 93 852 90 42
General sales:
comercial@sodeca.com
Export sales:
ventilation@sodeca.com

PRODUCTION PLANT

Sodeca, S.L.U.
Ctra. de Berga, km 0,7
E-08580 Sant Quirze de
Besora
Barcelona, SPAIN
Tel. +34 93 852 91 11
Fax: +34 93 852 90 42
General sales:
comercial@sodeca.com
Export sales:
ventilation@sodeca.com



EUROPE

FINLAND

Sodeca Finland, Oy
HUITTINEN
Sales and Warehouse
Mr. Kai Yli-Sipilä
Metsälinnankatu 26
FI-32700 Huittinen
Tel. + 358 400 320 125
orders.finland@sodeca.com

HELSINKI
Smoke Control Solutions
Mr. Antti Kontkanen
Viippulantie 9C
FI-00700 Helsinki
Tel. +358 400 237 434
akontkanen@sodeca.com

HYVINKÄÄ
Industrial Applications
Mr. Jaakko Tomperi
Niinistökatu 12
FI-05800 Hyvinkää
Tel. +358 451 651 333
jtomperi@sodeca.com

ITALIA

Marelli Ventilazione, S.R.L.
Viale del Lavoro, 28
37036 San Martino B.A.
(VR), ITALY
Tel. +39 045 87 80 140
vendite@sodeca.com

PORTUGAL

Sodeca Portugal, Unip. Lda.
PORTO
Rua Veloso Salgado 1120/1138
4450-801 Leça de Palmeira
Tel. +351 229 991 100
geral@sodeca.pt

LISBOA
Pq. Emp. da Granja Pav. 29
2625-607 Vialonga
Tel. +351 219 748 491
geral@sodeca.pt

ALGARVE
Rua da Alegria, 33
8200-569 Ferreiras
Tel. +351 289 092 586
geral@sodeca.pt

UNITED KINGDOM

Sodeca Fans UK, Ltd.
Mr. Mark Newcombe
Tamworth Enterprise Centre
Philip Dix House, Corporation
Street, Tamworth, B79 7DN
UNITED KINGDOM
Tel. +44 (0) 1827 216 109
sales@sodeca.co.uk

AMERICA

CHILE

Sodeca Ventiladores, SpA.
Sra. Sofía Ormazábal
Santa Bernardita 12.005
(Esquina con Puerta Sur)
Bodegas 24 a 26,
San Bernardo, Santiago, CHILE
Tel. +56 22 840 5582
ventas.chile@sodeca.com

COLOMBIA

Sodeca Latam, S.A.S.
Sra. Luisa Stella Prieto
Calle7 No. 13 A-44
Manzana 4 Lote1, Montaña
Mosquera, Cundinamarca
Bogotá, COLOMBIA
Tel. +57 1 756 4213
ventascolombia@sodeca.co

PERU

Sodeca Perú, S.A.C.
Sr. Jose Luis Jiménez
C/ Mariscal Jose Luis de
Orbegoso 331. Urb. El pino.
15022, San Luis. Lima, PERÚ
Tel. +51 1 326 24 24
Cel. +51 994671594
comercial@sodeca.pe



HEADQUARTER

Sodeca, S.L.U.

Pol. Ind. La Barricona
Carrer del Metall, 2
E-17500 Ripoll
Girona, SPAIN
Tel. +34 93 852 91 11
Fax: +34 93 852 90 42
General sales: comercial@sodeca.com
Export sales: ventilation@sodeca.com

PRODUCTION PLANT

Sodeca, S.L.U.

Ctra. de Berga, km 0,7
E-08580 Sant Quirze de Besora
Barcelona, SPAIN
Tel. +34 93 852 91 11
Fax: +34 93 852 90 42
General sales: comercial@sodeca.com
Export sales: ventilation@sodeca.com



www.sodeca.com

