



N°1*
РАСШИРЯЕТ
ГРАНИЦЫ

DC Inverter

Royal Thermo

Системы

кондиционирования

2024



Системы кондиционирования Royal Thermo



ROYAL THERMO 4

ИНВЕРТОРНЫЕ СПЛИТ-СИСТЕМЫ

Barocco DC Black.....16

Barocco DC White.....18

Perfecto DC.....20

Siena DC.....22

ТРАДИЦИОННЫЕ СПЛИТ-СИСТЕМЫ

Perfecto.....28

Barocco.....30

Siena.....32

ИНВЕРТОРНЫЕ МУЛЬТИ-СПЛИТ-СИСТЕМЫ

Multi Combo ERP DC.....36

ПОЛУПРОМЫШЛЕННЫЕ СПЛИТ-СИСТЕМЫ

Forte Integro.....46

Royal Thermo



Royal Thermo работает в области ОВиК с 2003 года, являясь крупнейшим в мире производителем радиаторов отопления и признанным лидером в технологиях и дизайне отопительного оборудования.

Бренд ежегодно расширяет ассортимент товаров, вводя в ассортимент новые приборы и товарные категории.

С 2024 года Royal Thermo стал одним из крупнейших зонтичных брендов в области отопления, водоснабжения и кондиционирования.



2003

Первый радиатор Royal Thermo Gruppo Ragaini (Италия)

2009

Viliner 500 Первый радиатор, полностью разработанный специалистами Royal Thermo

2012

Покупка легендарного Campo Di Calore (Италия, 1964)

2014

Начало производства алюминиевых и биметаллических радиаторов в России (г. Киржач)

2018

Royal Thermo становится брендом №1 по количеству проданных алюминиевых и биметаллических радиаторов

2019

Начало производства стальных панельных радиаторов

2020

Начало производства бойлеров косвенного нагрева

2021

Победа в топ-премии в области дизайна RedDot Design Award



red dot winner 2021

2022

Начало производства напольных и внутрипольных конвекторов

2023

Начало производства водонагревателей

2024

Расширение продуктовой линейки бренда

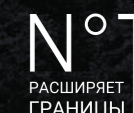

*По суммарным количественным продажам приборов водяного отопления согласно ООО «Литвинчук Маркетинг» от 11.10.2023 г. исх. 16

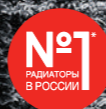

Royal Thermo расширяет границы



Ассортимент бренда Royal Thermo включает в себя 4 крупных товарных направления и 20 товарных категорий отрасли отопления, нагрева воды, кондиционирования:

- **СИСТЕМЫ КОНДИЦИОНИРОВАНИЯ:**
традиционные и инверторные сплит-системы, тепловые насосы, мульти сплит-системы и полупромышленные сплит-системы.
- **СИСТЕМЫ ОТОПЛЕНИЯ:**
дизайн-радиаторы, биметаллические и алюминиевые радиаторы, стальные панельные и трубчатые радиаторы, внутрипольные и напольные конвекторы, полотенцесушители, тепловые пушки.
- **ВОДОНАГРЕВАТЕЛЬНОЕ ОБОРУДОВАНИЕ:**
бойлеры косвенного нагрева, накопительные, проточные электрические и газовые водонагреватели.





Управляйте кондиционером с помощью приложения

С помощью Wi-Fi-модуля и приложения Ноттуп* вы можете удаленно управлять кондиционером: регулировать температуру воздуха, менять скорость вращения вентилятора, выбирать режимы работы и устанавливать таймер.

Воспользоваться управлением с помощью голосовых помощников Алисы и Маруси можно подключив приборы к Яндекс.Станции и VK Капсуле.

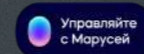
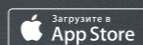
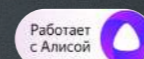

Инверторные сплит-системы Royal Thermo

ПРИНЦИП РАБОТЫ ИНВЕРТОРНЫХ СПЛИТ-СИСТЕМ

Классический кондиционер On/Off работает циклично. При включении прибор начинает функционировать на полной мощности. Достигнув заданных значений, устройство отключается и снова начинает работу с максимальной производительностью, когда температура в помещении понижается на несколько градусов (обычно от 2 до 4 °C). Такой принцип действия создает большую нагрузку на электросеть в момент включения, а также дает высокий уровень шума.

В отличие от традиционного кондиционера инверторная сплит-система работает постоянно. Компрессор не отключается при достижении установленной температуры, а снижает обороты до необходимого минимума. Для поддержания заданных параметров достаточно 5-10 % мощности. Подобный принцип работы обеспечивает инверторная технология, которая преобразует переменный ток в постоянный и наоборот, изменяя его силу.

СХЕМА РАБОТЫ DC-ИНВЕРТОРА

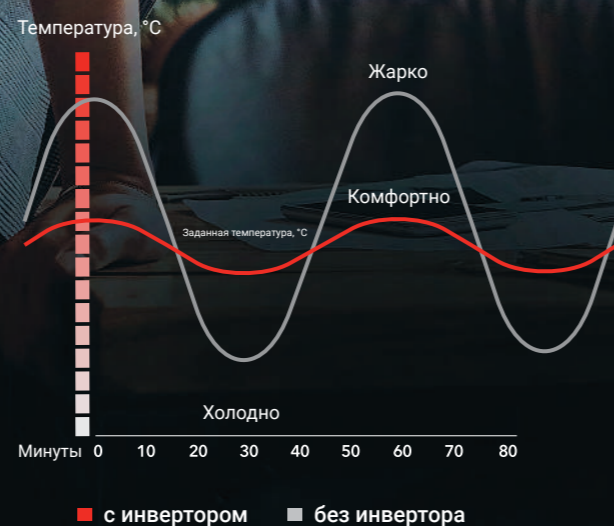

ДЕТЕКТОР УТЕЧКИ ФРЕОНА

Датчик утечки фреона позволит предотвратить ухудшение работы устройства и его выход из строя.



БЕСШУМНАЯ РАБОТА

В DC-инверторных сплит-системах Royal Thermo уровень шума приборов достигает отметки всего в 19 дБ(А). Это один из самых низких показателей уровня шума в мире.



ЭФФЕКТИВНОЕ ОТОПЛЕНИЕ

Сплит-системы Royal Thermo предназначены для охлаждения и обогрева помещения. Применение инверторных технологий позволяет использовать кондиционер в режиме обогрева до -15 °C за окном.



ВЫВОД ДРЕНАЖА В 2 СТОРОНЫ

Вывод дренажа в обе стороны сократит время на установку и облегчит монтаж сплит-системы. Для этого в дренажном поддоне предусмотрено дополнительное сливное отверстие, закрытое резиновой заглушкой.

Основные преимущества

ROYAL THERMO

DC Inverter



РЕКОРДНАЯ ГАРАНТИЯ

Безупречное качество и высокую надежность работы инверторных сплит-систем Royal Thermo подтверждает расширенная 5-летняя гарантия.



ЗАЩИТА ДОМА ОТ ЗАМЕРЗАНИЯ

Функция «Защита дома от замерзания» автоматически поддерживает температуру воздуха на уровне +8 °С. Такая температура является оптимальной для сохранения работоспособности всех систем дома во время вашего отсутствия.



ФУНКЦИЯ FOLLOW ME

В пульте дистанционного управления сплит-системы находится температурный датчик.

Это позволяет прибору поддерживать заданную пользователем температуру в месте нахождения пульта дистанционного управления.

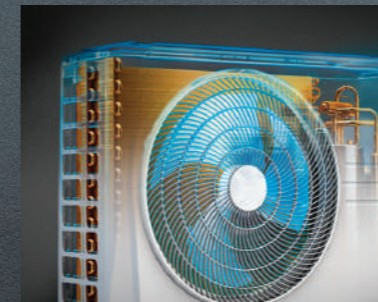

ПОКРЫТИЕ GOLDEN FIN

Специальное антикоррозийное покрытие теплообменника Golden Fin улучшает эффективность теплообмена и увеличивает срок эксплуатации кондиционера более, чем в 5 раз.



СОХРАНЕНИЕ НАСТРОЕК

Функция Авторестарт сохраняет в памяти прибора предыдущие настройки сплит-систем. Это позволяет автоматически восстановить работу устройства после внештатного отключения электроэнергии и не тратить время на повторную настройку.



ЭКОНОМИЯ ЭЛЕКТРОЭНЕРГИИ

Энергоэффективность инверторных сплит-систем Royal Thermo соответствует высочайшему классу европейской классификации SEER «А++». Приборы с таким уровнем эффективности потребляют до 30 % меньше электроэнергии*.

Barocco DC Black & White



ТЕХНОЛОГИЯ GENTLE WIND

Инверторный кондиционер Barocco DC оснащен уникальными перфорированными жалюзи, которые плавно и равномерно распределяют воздух в помещении. Для активации функции необходимо выбрать режим «Охлаждение» и нажать кнопку «Gentle Wind» на пульте ДУ.

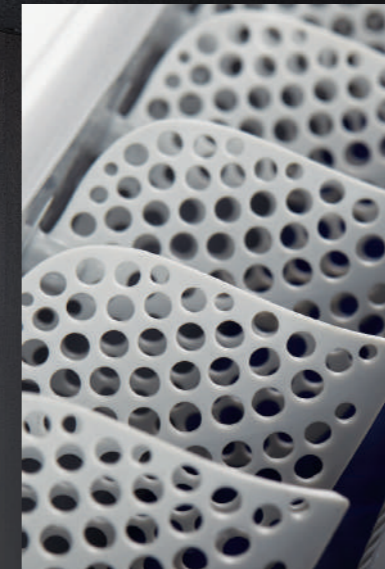

UV - ГЕНЕРАТОР

Использование UV-генератора позволяет сделать микроклимат в помещении максимально безопасным для человека. Ультрафиолетовое излучение 240-280нм проникает внутрь клетки и разрушает структуру вируса.



ТРЕХСТУПЕНЧАТАЯ СИСТЕМА ФИЛЬТРАЦИИ

Фотокаталитический антибактериальный фильтр
уничтожение до 99,5 % бактерий и вирусов.

Угольный фильтр
устранение неприятных запахов, формальдегидов и химических газов.

Фильтр с ионами серебра
сокращение концентрации пыли, бактерий и аллергенов, снижение риска заболевания сезонными простудами.

Barocco DC Black



Сплит-системы Barocco DC Black обеспечат комфортный микроклимат в доме 365 дней в году. Инновационная инверторная технология гарантирует работу прибора на обогрев до -20 °С. Современная система фильтрации устранил из воздуха пыль, запахи, вирусы и бактерии.

Высокий класс энергоэффективности SEER «A++» гарантирует экономичность работы устройства. Перфорированные жалюзи формируют равномерное распределение потоков воздуха. А модуль WiFi-ready помогает управлять всеми настройками на расстоянии.

A++

Класс энерго-эффективности A++

5 лет

Гарантия



Wi-Fi

UV

Ультрафиолетовая очистка воздуха



Gentle Wind



Follow Me



Работа в широком диапазоне температур

165-265

Вт

- Класс энергоэффективности SEER «A++»;
- Управление по Wi-Fi (доп. опция);
- Работа на обогрев до -20 °С;
- Плавный поток воздуха Gentle Wind;
- Низкий уровень шума от 19 дБ(А);
- Гарантия 5 лет.



Технические характеристики

Модель		RTBI-09HN8/black	RTBI-12HN8/black
Тип кондиционера		инверторная сплит-система	
Тип фреона		R32	
Средняя площадь помещения		25	35
Производительность (ВТУ/ч)	Охлаждение	8871 (3207-11260)	11601 (3412-12863)
	Обогрев	8974 (3207-11464)	11669 (3412-13000)
Потребляемая мощность (Вт/ч)	Охлаждение	825 (240-1380)	1130 (290-1500)
	Обогрев	767 (240-1552)	1005 (290-1720)
Напряжение, В/Гц		220-240/50	
Сила тока, А	Охлаждение	4,0 (1,2-8,0)	5,8 (1,5-9,0)
	Обогрев	3,8 (1,2-9,0)	5,1 (1,5-10,0)
Коэффициент энергоэффективности	Охлаждение	6,1	6,1
	Обогрев	4	4
Класс энергоэффективности (SEER/SCOP)		A++/A+	A++/A+
Уровень звукового давления, дБ(А)	Внутренний блок	19	20
	Наружный блок	49	50
Расход воздуха, м³/ч		560	560
Габаритные размеры (д-в-г), мм	Внутренний блок	790×275×192	790×275×192
	Наружный блок	712×459×276	712×459×276
Размеры упаковки (д-в-г), мм	Внутренний блок	860×345×265	860×345×265
	Наружный блок	765×481×310	765×481×310
Вес нетто/брутто, (кг)	Внутренний блок	8,0/10,0	8,0/10,0
	Наружный блок	22,0/24,0	22,0/24,0
Диаметр труб хладагента, дюйм	Жидкостные	1/4"	1/4"
	Газовые	3/8"	3/8"
Максимальная длина трассы, м		25	25
Максимальный перепад высот, м		10	10
Рабочая температура (охлаждение/обогрев), °С		-15°С – +53°С / -20°С – +30°С	

Установочные размеры и габариты

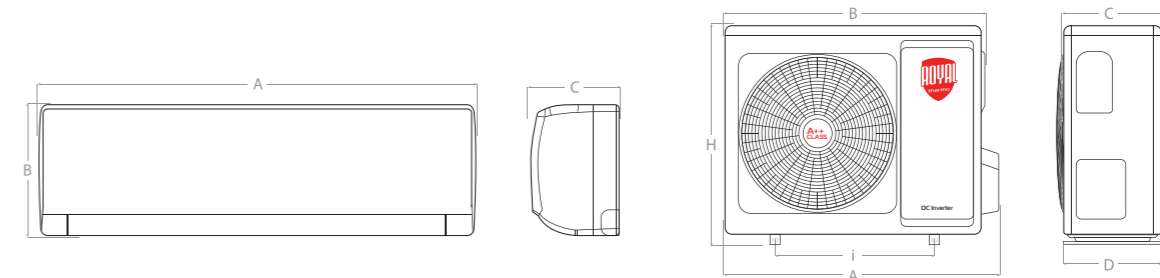

Модель (внутренний блок)	A, мм	B, мм	C, мм
RTBI/in-09HN8/black	790	275	192
RTBI/in-12HN8/black	790	275	192
RTBI/in-18HN8/black	920	306	195
RTBI/in-24HN8/black	1100	333	222

Модель (внешний блок)	A, мм	B, мм	C, мм	D, мм	H, мм	I, мм
RTBI/out-09HN8/white	722	695	224	276	459	256
RTBI/out-12HN8/white	722	695	224	276	459	256
RTBI/out-18HN8/white	863	829	288	349	602	314
RTBI/out-24HN8/white	927	880	336	380	699	348

Barocco DC White



Barocco DC White – флагман сплит-систем нового поколения, созданный на основе инновационных технологий. Использование передовых решений позволяет прибору формировать в доме идеальный микроклимат. Генератор холодной плазмы наполняет помещение свежим воздухом, благодаря перфорированным жалюзи и технологии Gentle Wind потоки воздуха рассеиваются равномерно, не создавая сквозняков.

Безопасный энергоэффективный фреон R32 и инверторная технология выводят кондиционеры Barocco DC White на высочайший европейский уровень энергоэффективности SEER «A++».

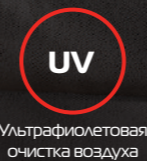
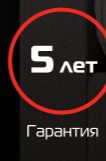
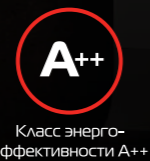

- Класс энергоэффективности SEER «A++»;
- Управление по Wi-Fi (доп. опция);
- Работа на обогрев до -20 °C;
- Плавный поток воздуха Gentle Wind;
- Низкий уровень шума от 19 дБ(A);
- Гарантия 5 лет.



Технические характеристики

Модель		RTBI-09HN8/white	RTBI-12HN8/white	RTBI-18HN8/white	RTBI-24HN8/white
Тип кондиционера		инверторная сплит-система			
Тип фреона		R32			
Средняя площадь помещения		25	35	50	70
Производительность (BTU/ч)	Охлаждение	8871 (3207-11260)	11601 (3412-12863)	17401 (4265-20131)	23338 (6244-26682)
	Обогрев	8974 (3207-11464)	11669 (3412-13000)	17504 (4265-20745)	24055 (6312-27160)
Потребляемая мощность (Вт/ч)	Охлаждение	825 (240-1380)	1130 (290-1500)	1574 (330-2350)	2118 (410-2800)
	Обогрев	767 (240-1552)	1005 (290-1720)	1382 (340-2550)	1900 (420-3000)
Напряжение, В/Гц		220-240/50			
Сила тока, А	Охлаждение	4,0 (1,2-8,0)	5,8 (1,5-9,0)	8,2 (1,7-12,0)	9,8 (2,3-13,0)
	Обогрев	3,8 (1,2-9,0)	5,1 (1,5-10,0)	7,2 (1,7-13,0)	8,6 (2,3-14,0)
Коэффициент энергоэффективности	Охлаждение	6,1	6,1	6,1	6,5
	Обогрев	4	4	4	4
Класс энергоэффективности (SEER/SCOP)		A++/A+	A++/A+	A++/A+	A++/A+
Уровень звукового давления, дБ(A)	Внутренний блок	19	20	28	30
	Наружный блок	49	50	54	57
Расход воздуха, м³/ч	Внутренний блок	560	560	820	1 150
Габаритные размеры (д-в-г), мм	Внутренний блок	790×275×192	790×275×192	920×306×195	1100×333×222
	Наружный блок	712×459×276	712×459×276	853×602×349	920×699×380
Размеры упаковки (д-в-г), мм	Внутренний блок	860×345×265	860×345×265	990×380×265	1165×405×295
	Наружный блок	765×481×310	765×481×310	890×628×385	949×732×392
Вес нетто/брутто, (кг)	Внутренний блок	8,0/10,0	8,0/10,0	11,0/13,0	14,0/17,0
	Наружный блок	22,0/24,0	22,0/24,0	31,0/34,0	40,0/43,0
Диаметр труб хладагента, дюйм	Жидкостные	1/4"	1/4"	1/4"	1/4"
	Газовые	3/8"	3/8"	3/8"	1/2"
Максимальная длина трассы, м		25	25	25	25
Максимальный перепад высот, м		10	10	10	10
Рабочая температура (охлаждение/обогрев), °C		-15°C – +53°C / -20°C – +30°C			

Установочные размеры и габариты

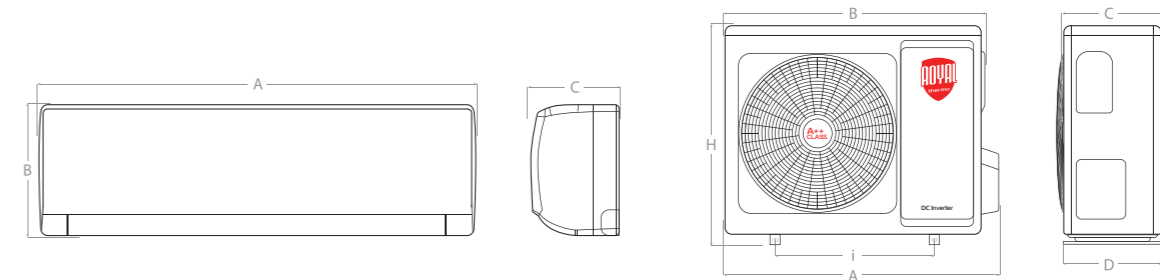

Модель (внутренний блок)	A, мм	B, мм	C, мм
RTBI/in-09HN8/black	790	275	192
RTBI/in-12HN8/black	790	275	192
RTBI/in-18HN8/black	920	306	195
RTBI/in-24HN8/black	1100	333	222

Модель (внешний блок)	A, мм	B, мм	C, мм	D, мм	H, мм	I, мм
RTBI/out-09HN8/white	722	695	224	276	459	256
RTBI/out-12HN8/white	722	695	224	276	459	256
RTBI/out-18HN8/white	863	829	288	349	602	314
RTBI/out-24HN8/white	927	880	336	380	699	348

Perfecto DC



Высокотехнологичная сплит-система Perfecto DC Inverter создана для интенсивного охлаждения и обогрева помещений площадью до 65 м² и поддержания работоспособности всех необходимых систем в домах без центрального отопления во время отсутствия хозяев.

Класс энергоэффективности SEER «A++» делает работу экономичной, удобный монтаж обеспечивает двусторонний вывод дренажа, безопасность работы гарантируют датчик утечки фреона и стабилизатор напряжения. Функция Follow Me обеспечивает комфортную температуру в месте присутствия пульта ДУ.

 Класс энергоэффективности A++	 Гарантия	 Wi-Fi	 Follow Me
 Защита от перепадов напряжения	 Защита от замерзания +8 °С	 Autorestart	 Вывод дренажа в обе стороны

- Класс энергоэффективности SEER «A++»;
- Управление по Wi-Fi (доп. опция);
- Бесперебойная работа при перепадах напряжения 175-264 В;
- Защита дома от замерзания: функция обогрева +8° С;
- Гарантия 5 лет.



Технические характеристики

Модель		RTPI-07HN8	RTPI-09HN8	RTPI-12HN8	RTPI-18HN8	RTPI-24HN8
Тип кондиционера		инверторная сплит-система				
Тип фреона		R32				
Средняя площадь помещения		20	25	35	50	65
Производительность (BTU/ч)	Охлаждение	7506 (1024-9724)	8530 (1706-11089)	11000 (3071-12283)	15700 (3412-18084)	21000 (6100-23500)
	Обогрев	8189 (2047-9895)	9554 (1706-11942)	11600 (3071-13648)	17742 (2388-19278)	22000 (4400-24000)
Потребляемая мощность (Вт/ч)	Охлаждение	590 (80-1100)	720 (150-1300)	991 (220-1300)	1355 (420-1800)	1827 (450-2200)
	Обогрев	590 (130-1300)	750 (140-1500)	916 (220-1500)	1340 (420-1900)	1912 (450-2300)
Напряжение, В/Гц		220-240/50				
Сила тока, А	Охлаждение	2,9	3,2	4,4	5,9	7,6
	Обогрев	2,9	3,2	4	5,8	7,6
Коэффициент энергоэффективности	Охлаждение	6,6	6,5	6,1	6,4	6,8
	Обогрев	4	4	4	4	4
Класс энергоэффективности (SEER/SCOP)		A++/A+	A++/A+	A++/A+	A++/A+	A++/A+
Уровень звукового давления, дБ(А)	Внутренний блок	20	20	21	29	30
	Наружный блок	49	49	51	54	57
Расход воздуха, м ³ /ч	Внутренний блок	500/470/420/250	500/470/390/250	590/520/400/320	850/800/700/550	900/800/600/400
Габаритные размеры (д-в-г), мм	Внутренний блок	696×251×185	696×251×185	773×251×185	972×300×225	972×300×225
	Наружный блок	710×450×293	732×550×330	732×550×330	732×555×330	873×555×376
Размеры упаковки (д-в-г), мм	Внутренний блок	745×322×255	745×322×255	822×322×255	1020×369×295	1020×369×295
	Наружный блок	764×585×330	792×615×393	794×615×373	794×615×376	951×620×431
Вес нетто/брутто, (кг)	Внутренний блок	7,5/8,5	7,5/8,5	8,5/9,5	13,5/16,0	13,5/15,5
	Наружный блок	21,0/23,0	25,0/27,5	25,0/27,5	26,5/29,0	36,5/39,5
Диаметр труб хладагента, дюйм	Жидкостные	1/4"	1/4"	1/4"	1/4"	1/4"
	Газовые	3/8"	3/8"	3/8"	3/8"	1/2"
Максимальная длина трассы, м		15	15	20	25	25
Максимальный перепад высот, м		10	10	10	10	10
Рабочая температура (охлаждение/обогрев), °С		-15°С – +43°С / -15°С – +24°С				

Установочные размеры и габариты

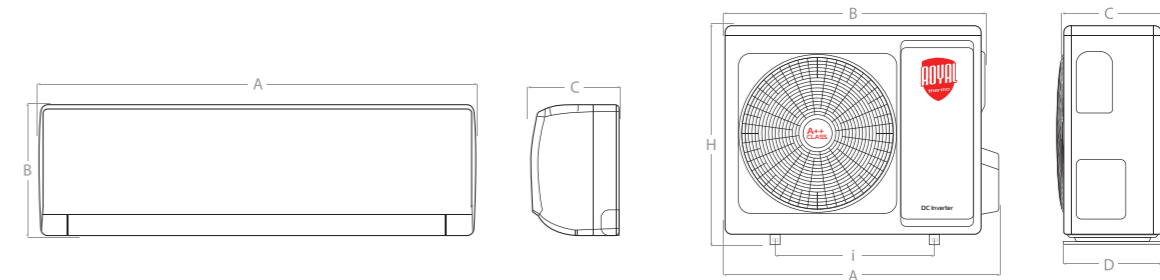

Модель (внутренний блок)	А, мм	В, мм	С, мм	Модель (внешний блок)			А, мм	В, мм	С, мм	Д, мм	Н, мм	І, мм
RTPI/in-07HN8	696	251	185	RTPI/out-07HN8	710	650	244	293	450	430		
RTPI/in-09HN8	696	251	185	RTPI/out-09HN8	710	650	244	293	450	430		
RTPI/in-12HN8	773	251	185	RTPI/out-12HN8	732	675	285	330	550	455		
RTPI/in-18HN8	972	300	225	RTPI/out-18HN8	732	675	285	330	555	455		
RTPI/in-24HN8	972	300	225	RTPI/out-24HN8	873	805	317	376	555	528		

Siena DC



Инверторный кондиционер Siena DC – настоящий прорыв в создании комфортного микроклимата и простого ухода за оборудованием. В приборе предусмотрено 4 основных режима работы, таймер, Авторестарт, Ночной и Турбо-режимы.

Тихая работа прибора не мешает занятиям и полноценному отдыху. Вывод дренажа в обе стороны обеспечит быстрый монтаж. Функция самоочистки надолго сохранит высокую производительность прибора, а система самодиагностики гарантирует правильную работу системы.



Класс энерго-эффективности A++



Гарантия



Wi-Fi



3D-поток воздуха



Защитное покрытие



HD-фильтр



Ночной режим



Функция предварительного нагрева Hot Start

- Класс энергоэффективности «А»;
- Управление по Wi-Fi (доп. опция);
- Антикоррозийное покрытие теплообменника Golden Fin;
- Автоматические вертикальные и горизонтальные жалюзи (7,9,12 кВт);
- Гарантия 5 лет.



Технические характеристики

Модель		RTSI-07HN8	RTSI-09HN8	RTSI-12HN8	RTSI-18HN8	RTSI-24HN8
Тип кондиционера		инверторная сплит-система				
Тип фреона		R32				
Средняя площадь помещения		20	25	35	50	65
Производительность (BTU/ч)	Охлаждение	8000 (4000-10050)	9000 (4000-10050)	12300 (4400-12900)	18000 (6200-21000)	24000 (7100-27000)
	Обогрев	8300 (3100-10200)	10000 (3100-10200)	12650 (3600-13800)	19000 (4400-23000)	25000 (5500-27000)
Потребляемая мощность (Вт/ч)	Охлаждение	730 (100-1074)	823 (100-1074)	1123 (280-1220)	1550 (140-2300)	2503 (420-3150)
	Обогрев	670 (140-896)	812 (140-896)	1028 (300-1260)	1543 (220-2350)	2282 (300-2750)
Напряжение, В/Гц		220-240/50				
Сила тока, А	Охлаждение	3,3	3,6	5	6,7	12,7
	Обогрев	3,4	3,6	4,6	7,8	11,5
Коэффициент энергоэффективности	Охлаждение	3,21	3,21	3,21	3,40	2,81
	Обогрев	3,63	3,61	3,61	3,61	3,21
Класс энергоэффективности (SEER/SCOP)		A/A	A/A	A/A	A/A	C/C
Уровень звукового давления, дБ(А)	Внутренний блок	22	22	24	26	36
	Наружный блок	53	53	56	56	59
Расход воздуха, м³/ч	Внутренний блок	480/380/300	480/380/300	520/425/320	840/680/540	980/817/662
Габаритные размеры (д-в-г), мм	Внутренний блок	715x285x194	715x285x194	715x285x194	957x302x213	1040x327x220
	Наружный блок	668x469x252	668x469x252	720x495x270	805x554x330	890x673x342
Размеры упаковки (д-в-г), мм	Внутренний блок	780x360x285	780x360x285	780x360x285	1035x380x305	1120x310x405
	Наружный блок	765x525x270	765x525x270	828x540x298	915x615x370	995x740x398
Вес нетто/брутто, (кг)	Внутренний блок	7,6/9,7	7,6/9,7	7,5/9,6	10,0/13,0	12,3/17,8
	Наружный блок	18,0/19,6	18,0/19,6	21,4/23,2	32,7/35,4	42,9/45,9
Диаметр труб хладагента, дюйм	Жидкостные	1/4"	1/4"	1/4"	1/4"	3/8"
	Газовые	3/8"	3/8"	3/8"	1/2"	5/8"
Максимальная длина трассы, м		25	25	25	30	50
Максимальный перепад высот, м		10	10	10	20	25
Рабочая температура (охлаждение/обогрев), °C		0°C – +50°C / -15°C – 30°C				

Установочные размеры и габариты

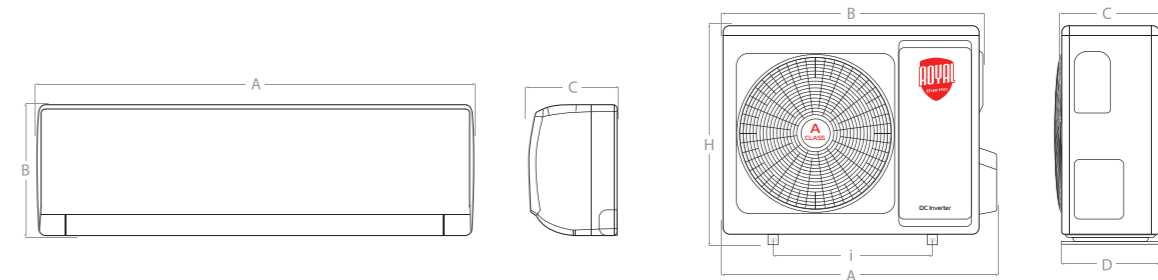

Модель (внутренний блок)	A, мм	B, мм	C, мм
RTSI/in-07HN8	715	285	194
RTSI/in-09HN8	715	285	194
RTSI/in-12HN8	715	285	194
RTSI/in-18HN8	957	302	213
RTSI/in-24HN8	1040	327	220

Модель (внешний блок)	A, мм	B, мм	C, мм	D, мм	H, мм	I, мм
RTSI/out-07HN8	717	655	245	252	470	422
RTSI/out-09HN8	717	655	245	252	470	422
RTSI/out-12HN8	790	720	270	280	495	450
RTSI/out-18HN8	874	805	307	346	554	511
RTSI/out-24HN8	962	898	338	380	678	668

Традиционные сплит-системы Royal Thermo



ВЫСОКАЯ НАДЕЖНОСТЬ

Современный блок управления гарантирует высокую надежность работы кондиционера. Он контролирует исправностью узлов и отслеживает возникновение нештатного режима работы. В случае обнаружения ошибки в работе он автоматически отключает систему.



HD-ФИЛЬТР ВЫСОКОЙ ПЛОТНОСТИ

Благодаря фильтрующим ячейкам высокой плотности HD-фильтр улавливает даже мельчайшие частицы пыли, которые пропускают стандартные фильтры. Это позволяет максимально эффективно защитить теплообменник от загрязнения, сохраняя высокую работоспособность сплит-системы, и значительно сократить количество пыли в помещении.



НИЗКОЕ ЭНЕРГОПОТРЕБЛЕНИЕ

Классические сплит-системы Royal Thermo обладают высоким классом энергоэффективности «А», что позволяет значительно сократить расходы на электроэнергию.



ЗАПОМИНАНИЕ НАСТРОЕК

Благодаря этой функции кондиционер всегда будет начинать работу с предпочтительных для вас настроек температуры, скорости вращения вентилятора, положения заслонок и жалюзи.

Инновационные технологии Royal Thermo



3D-ПОТОК ВОЗДУХА

Функция Swing равномерно распределяет потоки воздуха, что способствует равномерному охлаждению или обогреву комнаты.*



ФУНКЦИЯ САМОДИАГНОСТИКИ

Для продолжительной и эффективной службы в кондиционерах Royal Thermo установлена современная функция самодиагностики, которая контролирует работу всех систем устройства. В случае фиксации неисправности, она выводит на LED-дисплей номер ошибки, что упрощает и ускоряет ремонт устройства.

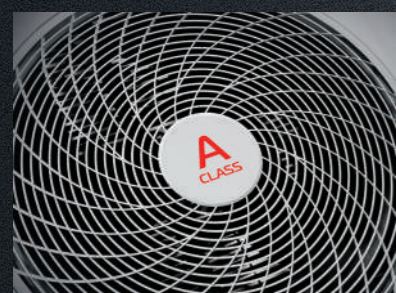

СЕМЬ СКОРОСТЕЙ ВЕНТИЛЯТОРА

Для регулирования мощности обдува в сплит-системах предусмотрено 7 скоростей вентилятора.*



КОМФОРТНЫЙ СОН

Ночной режим предназначен для автоматического поддержания оптимальных условий для человека во время сна. За этим следит специальная программа изменения температуры, действующая с учетом физиологических особенностей человеческого организма.

Также ночной режим оптимизирует расход электроэнергии, делая его минимальным.



РАБОТА В ШИРОКОМ ДИАПАЗОНЕ НАПЯЖЕНИЯ 175-264 В

Для защиты кондиционеров от скачков напряжения в электросети в приборах установлен стабилизатор напряжения.



ЗАЩИТА ДОМА ОТ ЗАМЕРЗАНИЯ

Функция «Защита дома от замерзания» обогревает помещение во время вашего отсутствия. Она автоматически поддерживает температуру воздуха в пределах +8 °С, потребляя при этом незначительное количество электроэнергии.

* для серии Вагоссо

Perfecto



Современные кондиционеры Perfecto гарантируют эффективную работу в любом регионе России. Проектируя серию, инженеры учитывали нестабильное напряжение в электросетях разных областей и регионов. Чтобы сохранить работоспособность систем и избежать возможных поломок, приборы были оснащены стабилизатором напряжения. Для возобновления работы с прежними настройками предусмотрена функция Авторестарт.

Для большей безопасности сплит-системы оснащены датчиком утечки фреона. Высокая надежность серии сочетается с современной дизайн-формой, широким набором функций и режимов и удобством управления.

Класс энергоэффективности A	Гарантия 5 лет	Follow Me	Защита от перепадов напряжения
Защита от замерзания +8 °С	Детектор утечки фреона	Autorestart	Вывод дренажа в обе стороны

- Класс энергоэффективности «А»;
- Бесперебойная работа при перепадах напряжения 175-264 В;
- Защита дома от замерзания: функция обогрева +8 °С;
- Функция Follow Me - контроль климата;
- Гарантия 5 лет.



Технические характеристики

Модель	RTP-07HN1	RTP-09HN1	RTP-12HN1	RTP-18HN1	RTP-24HN1	RTP-30HN1					
Тип кондиционера	настенная сплит-система										
Тип фреона	R410a										
Средняя площадь помещения	20	25	35	50	65	85					
Производительность (BTU/ч)	Охлаждение	7 677	8 701	11 090	16 889	21 000	29 000				
	Обогрев	7 848	9 042	11 600	17 599	22 860	30 366				
Потребляемая мощность (Вт/ч)	Охлаждение	700	794	1 009	1 477	1 917	2 615				
	Обогрев	637	734	942	1 428	1 856	2 465				
Напряжение, В/Гц	220-240/50										
Сила тока, А	Охлаждение	3,5	3,7	4,8	6,6	8,9	12				
	Обогрев	3,1	3,4	4,6	6,4	8,2	11,5				
Коэффициент энергоэффективности	Охлаждение	3,21	3,21	3,22	3,25	3,21	3,25				
	Обогрев	3,61	3,61	3,61	3,61	3,61	3,61				
Класс энергоэффективности (EER/COP)	A/A										
Уровень звукового давления, дБ(А)	Внутренний блок	24	24	25	30	32	36				
	Наружный блок	49	49	52	53	55	56				
Расход воздуха, м³/ч	Внутренний блок	520	520	590	650	900	1250				
	Наружный блок	698x250x185	698x250x185	773x250x185	849x289x215	970x300x225	1080x325x245				
Габаритные размеры (д-в-г), мм	Внутренний блок	745x322x255	747x322x255	822x332x255	902x357x279	1020x369x295	1145x400x330				
	Наружный блок	764x525x330	764x525x330	794x615x376	869x594x395	948x591x428	1032x737x456				
Размеры упаковки (д-в-г), мм	Внутренний блок	7,7/8,7	7,7/8,9	8,5/9,6	10,8/12,4	13,6/15,7	16,9/19,6				
	Наружный блок	22,3/24,3	24,7/26,7	28,0/30,5	38,5/41,0	43,0/46,0	56,9/60,6				
Вес нетто/брутто (кг)	Внутренний блок	1/4"	1/4"	1/4"	1/4"	1/4"	1/4"				
	Наружный блок	3/8"	3/8"	1/2"	1/2"	1/2"	5/8"				
Диаметр труб хладагента, дюйм	Максимальная длина трассы, м										
Максимальная длина трассы, м						15	15	20	25	25	30
Максимальный перепад высот, м						10	10	10	10	10	10
Рабочая температура (охлаждение/обогрев), °С						+18°C - +43°C / -15°C - +24°C					

Установочные размеры и габариты

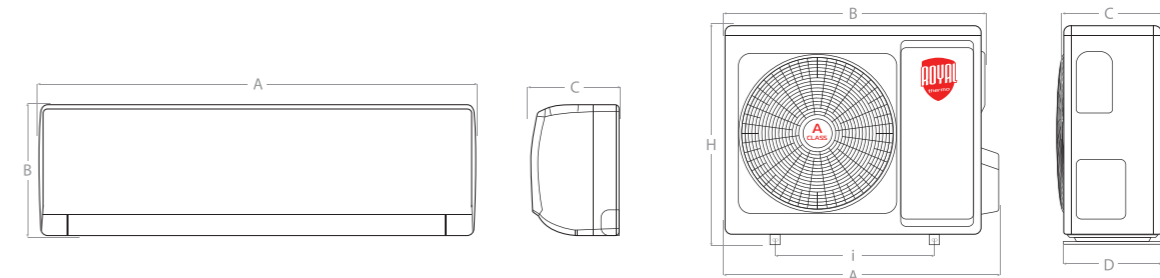

Модель (внутренний блок)	A, мм	B, мм	C, мм	Модель (внешний блок)	A, мм	B, мм	C, мм	D, мм	H, мм	I, мм
RTP/in-07HN1	698	250	185	RTP/out-07HN1	710	650	244	293	450	430
RTP/in-09HN1	698	250	185	RTP/out-09HN1	710	650	244	293	450	430
RTP/in-12HN1	773	250	185	RTP/out-12HN1	732	675	285	330	555	455
RTP/in-18HN1	849	289	215	RTP/out-18HN1	802	745	300	350	555	512
RTP/in-24HN1	970	300	225	RTP/out-24HN1	873	808	317	376	555	528
RTP/in-30HN1	1080	325	245	RTP/out-30HN1	958	889	340	402	660	570

Barocco



Технологичные сплит-системы Royal Thermo серии Barocco обеспечат повышенный комфорт в доме площадью от 20 до 70 м². Для равномерного распределения воздушных потоков кондиционеры оснащены автоматическими вертикальными и горизонтальными жалюзи. 4 режима работы предусматривают эффективную эксплуатацию приборов летом и в прохладное межсезонье, когда не подключено отопление.

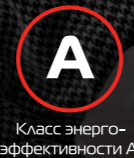

Для сохранения бесперебойной работы в холодное время предусмотрены функции Defrost, исключающая обледенение кондиционера, и Hot Start, предупреждающая поступление в помещение холодного воздуха.

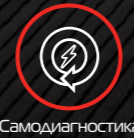

- Класс энергоэффективности «А»;
- Автоматические вертикальные и горизонтальные жалюзи;
- 7 скоростей вентилятора;
- Функция Follow Me - контроль климата;
- Гарантия 5 лет.



Технические характеристики

Модель		RTB-07HN1	RTB-09HN1	RTB-12HN1	RTB-18HN1	RTB-24HN1
Тип кондиционера		настенная сплит-система				
Тип фреона		R410a				
Средняя площадь помещения		20	25	35	50	70
Производительность (BTU/ч)	Охлаждение	7 500	9 000	12 000	18 000	25 000
	Обогрев	7 500	9 500	12 500	18 500	26 000
Потребляемая мощность (Вт/ч)	Охлаждение	685	822	1 095	1 645	2 280
	Обогрев	609	770	1 013	1 500	2 110
Напряжение, В/Гц		220-240/50				
Сила тока, А	Охлаждение	3,2	3,9	5,1	7,8	10,8
	Обогрев	2,9	3,6	4,7	7,1	10
Коэффициент энергоэффективности	Охлаждение	3,21	3,21	3,21	3,21	3,21
	Обогрев	3,61	3,61	3,61	3,61	3,61
Класс энергоэффективности (EER/COP)		A/A				
Уровень звукового давления, дБ(А)	Внутренний блок	23	23	23	25	30
	Наружный блок	48	48	50	54	56
Расход воздуха, м ³ /ч		Внутренний блок		520	850	1 300
Габаритные размеры (д-в-г), мм	Внутренний блок	790×275×192	790×275×192	790×275×192	920×306×195	1100×333×222
	Наружный блок	712×459×276	712×459×276	777×498×290	853×602×349	853×602×349
Размеры упаковки (д-в-г), мм	Внутренний блок	860×345×265	860×345×265	860×345×265	990×380×265	1165×405×295
	Наружный блок	765×481×310	765×481×310	818×515×325	890×628×385	890×628×385
Вес нетто/брутто (кг)	Внутренний блок	8,0/10,0	7,5/9,5	8,5/10,5	11,0/13,0	14,0/17,0
	Наружный блок	20,0/23,0	22,0/25,0	24,0/27,0	37,0/40,0	47,0/50,0
Диаметр труб хладагента, дюйм	Жидкостные	1/4"	1/4"	1/4"	1/4"	1/4"
	Газовые	3/8"	3/8"	3/8"	1/2"	1/2"
Максимальная длина трассы, м		15				
Максимальный перепад высот, м		5				
Рабочая температура (охлаждение/обогрев), °C		+15°C – +43°C / -7°C – +24°C				

Установочные размеры и габариты

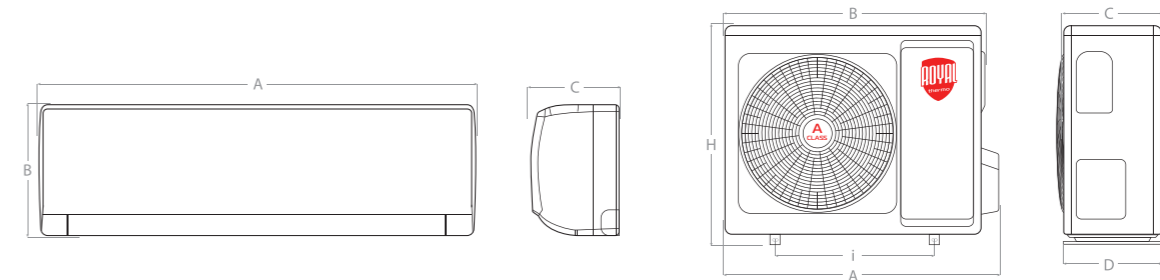

Модель (внутренний блок)	A, мм	B, мм	C, мм
RTB/in-07HN1	790	275	192
RTB/in-09HN1	790	275	192
RTB/in-12HN1	790	275	192
RTB/in-18HN1	920	306	195
RTB/in-24HN1	1100	333	222

Модель (внешний блок)	A, мм	B, мм	C, мм	D, мм	H, мм	I, мм
RTB/out-07HN1	722	695	224	276	459	256
RTB/out-09HN1	722	695	224	276	459	256
RTB/out-12HN1	787	747	234	290	498	263
RTB/out-18HN1	863	829	288	349	602	314
RTB/out-24HN1	927	880	336	380	699	348

Siena



Серия традиционных сплит-систем Siena - это удачное сочетание элегантности и современных технологий. Кондиционеры обеспечены всеми необходимыми режимами (охлаждение, обогрев, осушение, вентиляция) и широким набором функций: самоочистка, автостарт и ночной режим. Основным технологическим и конструктивным преимуществом является антикоррозийное покрытие теплообменника Golden Fin, защищающее кондиционер от пагубных воздействий внешней среды.



Класс энергоэффективности A



Гарантия 5 лет



Защитное покрытие Golden Fin



HD-фильтр



Детектор утечки фреона



Ночной режим



Функция предварительного нагрева Hot Start



Самодиагностика

- Класс энергоэффективности «А»;
- Антикоррозийное покрытие теплообменника Golden Fin;
- Детектор утечки фреона;
- HD-фильтр высокой плотности;
- Гарантия 5 лет.



Технические характеристики

Модель		RTS-07HN1	RTS-09HN1	RTS-12HN1
Тип кондиционера			настенная сплит-система	
Тип фреона			R410a	
Средняя площадь помещения		20	25	35
Производительность (BTU/ч)	Охлаждение	7 500	9 500	12 000
	Обогрев	8 000	9 500	12 000
Потребляемая мощность (Вт/ч)	Охлаждение	685	867	1 096
	Обогрев	649	771	974
Напряжение, В/Гц			220-240/50	
Сила тока, А	Охлаждение	3	4,4	5,5
	Обогрев	3,3	3,9	4,9
Коэффициент энергоэффективности	Охлаждение	3,21	3,21	3,21
	Обогрев	3,61	3,65	3,61
Класс энергоэффективности (EER/COP)		A/A	A/A	A/A
Уровень звукового давления, дБ(А)	Внутренний блок	25	28	28
	Наружный блок	54	54	55
Расход воздуха, м³/ч	Внутренний блок	436/360/280	520/380/310	570/450/360
	Наружный блок	715x285x194	715x285x194	805x285x194
Габаритные размеры (д-в-г), мм	Внутренний блок	720x495x270	720x495x270	720x495x270
	Наружный блок	780x360x285	780x360x285	870x360x285
Размеры упаковки (д-в-г), мм	Внутренний блок	828x540x298	828x540x298	828x540x298
	Наружный блок	7,4/9,5	7,7/9,8	8,5/10,6
Вес нетто/брутто (кг)	Внутренний блок	24,6/26,5	26,4/28,2	26,9/28,7
	Наружный блок	1/4"	1/4"	1/4"
Диаметр труб хладагента, дюйм	Жидкостные	3/8"	3/8"	1/2"
	Газовые	10	20	20
Максимальная длина трассы, м		8	8	8
Максимальный перепад высот, м				
Рабочая температура (охлаждение/обогрев), °C		+18°C - +43°C / -7°C - +24°C		

Установочные размеры и габариты

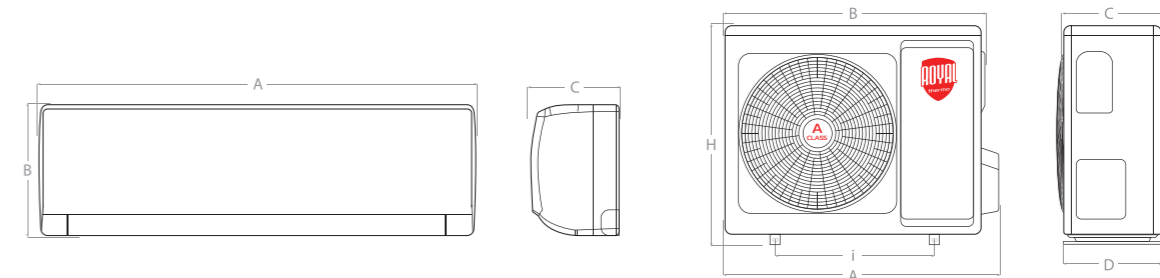

Модель (внутренний блок)	A, мм	B, мм	C, мм
RTS/in-07HN1	715	285	194
RTS/in-09HN1	715	285	194
RTS/in-12HN1	805	285	194
RTS/in-18HN1	957	302	213
RTS/in-24HN1	1040	327	220

Модель (внешний блок)	A, мм	B, мм	C, мм	D, мм	H, мм	I, мм
RTS/out-07HN1	790	720	270	280	495	450
RTS/out-09HN1	790	720	270	280	495	450
RTS/out-12HN1	790	720	270	280	495	450
RTS/out-18HN1	833	765	303	314	555	452
RTS/out-24HN1	962	898	338	380	678	668

Инверторные мульти-сплит-системы Royal Thermo



**ПЛОЩАДЬ
ОХЛАЖДЕНИЯ**

Инверторная мульти-сплит-система Royal Thermo Multi Combo ERP DC рассчитана на подключение до 5 внутренних блоков разного типа, которые способны охладить пространство общей площадью до 155 м².



**УВЕЛИЧЕННАЯ
ДЛИНА ТРАССЫ**

Благодаря мощным компрессорам длина трассы в мульти-сплит-системах Royal Thermo Multi Combo ERP DC достигает 80 м. Это значительно расширяет возможность выбора места для установки блоков.



**ЭКОНОМИЯ
ЭЛЕКТРОЭНЕРГИИ**

Энергоэффективность приборов соответствует высочайшему классу SEER «A++» европейской классификации. Такой класс энергоэффективности позволяет значительно сократить расходы на электроэнергию.



**СВОБОДНАЯ
КОМПОНОВКА**

Система рассчитана на подключение к внешнему блоку до пяти внутренних устройств разного типа и мощности, применяя принцип конструктора. Это означает, что вы можете сначала установить внешний блок и подключить к нему только два внутренних модуля. А затем подсоединить оставшиеся три устройства по мере необходимости.

Multi Combo ERP DC Внешние блоки

Мульти-сплит-системы Royal Thermo Multi Combo ERP DC – это пример рекордной оптимизации работ по монтажу и сохранению эстетики фасада здания. Характеристики внешнего блока позволяют подключить к нему до 5 внутренних блоков разного типа: настенных, кассетных, канальных. Компрессоры повышенной мощности обеспечивают длину трассы до 80 м. Это значительно расширяет возможности выбора места для установки оборудования.

Кондиционеры предназначены для эффективной работы в условиях до -15 °С. Оптимально подходят для небольших коттеджей, офисов или больших квартир, площадью до 155 м², а также для мест с повышенными требованиями к тишине.

A++

Класс энерго-эффективности A++

5 лет

Гарантия

R32

Хладагент

EEV

Электронный расширительный клапан

до 80 м

Длина трассы

165-265

165-265 Вт

≤5

До 5 подключаемых внутренних блоков



Работа на охлаждение и обогрев

- Класс энергоэффективности SEER «A++»;
- Управление по Wi-Fi (доп. опция);
- Работа на обогрев до -15 °С;
- Подключение до 5 внутренних блоков разного типа к 1 внешнему блоку;
- Увеличенная длина трассы до 80 метров.

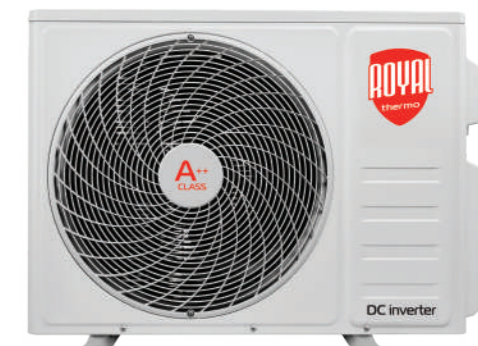

Технические характеристики

Модель	RTFMO/ out-14HN8	RTFMO/ out-18HN8	RTFMO/ out-21HN8	RTFMO/ out-27HN8	RTFMO/ out-32HN8	RTFMO/ out-42HN8	
Количество портов	2	2	3	3	4	5	
Тип фреона	R32						
Производительность (BTU/ч)	Охлаждение	14000 (4000-16500)	17400 (4200-19100)	21000 (9500-22500)	27000 (9500-30000)	32000 (10600-35000)	42000 (11300-44700)
	Обогрев	14700 (4300-17800)	18000 (4400-19600)	22000 (8350-23200)	27000 (8350-30000)	32000 (8700-35000)	42000 (11300-44700)
Производительность (Вт/ч)	Охлаждение	4100 (1200-4850)	5100 (1230-5600)	6200 (2800-6600)	7900 (2800-8800)	9400 (3100-10200)	12200 (3300-13100)
	Обогрев	4310 (1250-5200)	5200 (1290-5750)	6500 (2450-6800)	7960 (2450-8800)	9450 (2550-10200)	12200 (3300-13100)
Напряжение, В/Гц	220-240/50						
Потребляемая мощность (Вт/ч)	Охлаждение	1246 (250-1560)	1545 (280-2050)	1920 (340-2580)	2445 (350-2850)	2765 (410-3500)	3812 (730-5400)
	Обогрев	1159 (230-1560)	1333 (280-2050)	1752 (400-2580)	2145 (420-2850)	2547 (510-3500)	3686 (800-5400)
Сила тока, А	Охлаждение	6.3 (1.2-8.0)	7.5 (1.3-10.5)	9.8 (1.5-13.2)	11.7 (1.6-14.0)	14.1 (1.8-17.0)	16.8 (3.2-24.0)
	Обогрев	5.9 (1.1-8.0)	6.2 (1.3-10.5)	9.0 (1.7-13.2)	10.1 (1.9-14.0)	13.0 (2.3-17.0)	15.8 (3.5-24.0)
Класс энергоэффективности SEER	6,1 (A++)						
Класс энергоэффективности SCOP	4,0 (A+)						
Класс энергоэффективности EER	3,29 (A)	3,30 (A)	3,23 (A)	3,23 (A)	3,40 (A)	3,21 (A)	
Класс энергоэффективности COP	3,71 (A)	3,90 (A)	3,71 (A)	3,71 (A)	3,71 (A)	3,31 (A)	
Уровень звукового давления, дБ(А)	56	56	58	61	64	65	
Габаритные размеры (д-в-г), мм	853×602×349	853×602×349	920×699×380	920×699×380	990×910×340	990×910×340	
Размеры упаковки (д-в-г), мм	890×628×385	890×628×385	960×732×400	960×732×400	1045×930×430	1045×930×430	
Вес нетто/брутто (кг)	31/33	31/33	42/45	42/45	68/80	73/85	
Заправка фреона, кг	1,1	1,1	1,5	1,5	2,2	3	
Диаметр труб хладагента, дюйм	Жидкостные			1/4"			
	Газовые			3/8"			

Установочные размеры и габариты

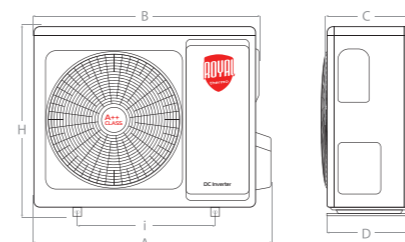

Модель (внешний блок)	A, мм	B, мм	C, мм	D, мм	H, мм	I, мм
RTFMO/out-14HN8	863	829	288	349	602	314
RTFMO/out-18HN8	863	829	288	349	602	314
RTFMO/out-21HN8	927	880	336	380	699	348
RTFMO/out-27HN8	927	880	336	380	699	348
RTFMO/out-32HN8	1005	983	340	400	910	375
RTFMO/out-42HN8	1005	983	340	400	910	375

Multi Combo ERP DC

Внутренние блоки



Внутренние блоки мульти-сплит-систем Royal Thermo обладают высокими техническими и эстетическими характеристиками. Устройства отличаются компактными размерами, современным дизайном и наличием ряда полезных функций и режимов.

Приборы выполнены в белом и черном цветах. Повышенная энергоэффективность класса A++ гарантирует разумный расход электроэнергии. Низкий уровень шума предусматривает установку в местах с повышенными требованиями к соблюдению тишины: спальнях, детских комнатах и кабинетах. УФ-очистка воздуха, мощный 7-скоростной вентилятор и перфорированные жалюзи Gentle Wind эффективно формируют оптимальный микроклимат.

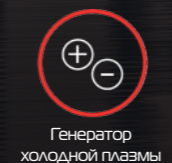
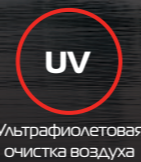
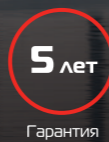
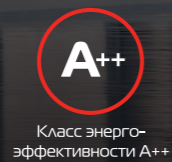

- Класс энергоэффективности SEER «A++»;
- Управление по Wi-Fi (доп. опция);
- Два цвета на выбор: белый и черный;
- Низкий уровень шума от 19 дБ(А);
- Плавный поток воздуха Gentle Wind.



Технические характеристики

Модель		RTFMI/in-07HN8/white	RTFMI/in-09HN8/white	RTFMI/in-12HN8/white	RTFMI/in-18HN8/white
		RTFMI/in-07HN8/black	RTFMI/in-09HN8/black	RTFMI/in-12HN8/black	RTFMI/in-18HN8/black
Производительность (BTU/ч)	Охлаждение	7 000	9 000	12 000	17 500
	Обогрев	7 000	9 000	12 000	17 800
Напряжение, В/Гц		220-240/50			
Потребляемая мощность (Вт/ч)	Охлаждение	35	35	35	52
	Обогрев	35	35	35	52
Сила тока, А	Охлаждение	0,2	0,2	0,2	0,34
	Обогрев	0,2	0,2	0,2	0,34
Уровень звукового давления, дБ(А)		19	20	27	29
Габаритные размеры (д-в-г), мм		790×275×192	790×275×192	790×275×192	920×306×195
Размеры упаковки (д-в-г), мм		860×345×265	860×345×265	860×345×265	990×380×265
Вес нетто/брутто (кг)		8,5/10,5	8,5/10,5	8,5/10,5	11,0/13,0
Диаметр труб хладагента, дюйм	Жидкостные	1/4"	1/4"	1/4"	1/4"
	Газовые	3/8"	3/8"	3/8"	3/8"

Установочные размеры и габариты

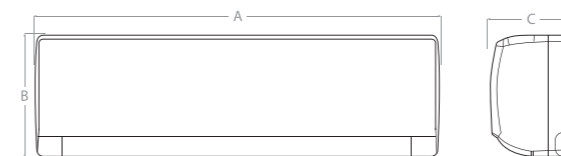

Модель (внутренний блок)	А, мм	В, мм	С, мм
RTFMI/in-07HN8/white/black	790	275	192
RTFMI/in-09HN8/white/black	790	275	192
RTFMI/in-12HN8/white/black	790	275	192
RTFMI/in-18HN8/white/black	920	306	195

Внутренние блоки канального типа

- Класс энергоэффективности SEER «A+++»;
- Бесперебойная работа при перепадах напряжения 165-265 В;
- Проводной пульт в комплекте;
- Компактные размеры внутренних блоков (высота 200 мм).

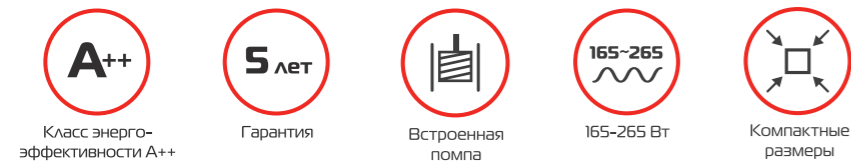
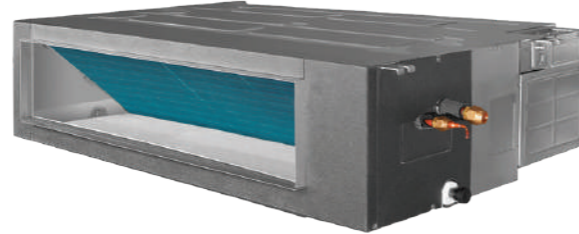

Технические характеристики

Модель		RTFMD/in-09HN8	RTFMD/in-12HN8	RTFMD/in-18HN8
Производительность (BTU/ч)	Охлаждение	9000	12000	18000
	Обогрев	9500	13500	19600
Напряжение, В/Гц		220-240/50		
Потребляемая мощность (Вт/ч)	Охлаждение	35	35	48
	Обогрев	35	35	48
Сила тока, А	Охлаждение	0,16	0,16	0,21
	Обогрев	0,16	0,16	0,21
Уровень звукового давления, дБ(А)		48	48	50
Габаритные размеры (д-в-г), мм		700×450×200	700×450×200	920×450×200
Размеры упаковки (д-в-г), мм		865×543×272	865×543×272	1085×543×272
Вес нетто/брутто (кг)		16,0/20,0	16,0/20,0	20,0/25,0
Диаметр труб хладагента, дюйм	Жидкостные	1/4"	1/4"	1/4"
	Газовые	3/8"	3/8"	1/2"

Установочные размеры и габариты

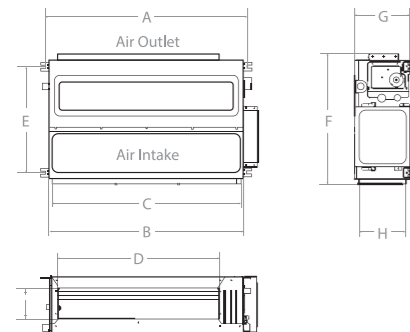

Модель (внутренний блок)	А, мм	В, мм	С, мм	Д, мм	Е, мм	F, мм	G, мм	Н, мм	И, мм
RTFMD/in-09HN8	738	700	570	510	298	450	200	158	140
RTFMD/in-12HN8	738	700	570	510	298	450	200	158	140
RTFMD/in-18HN8	958	920	790	730	298	450	200	158	140

Внутренние блоки кассетного типа

- Класс энергоэффективности SEER «A+++»;
- Бесперебойная работа при перепадах напряжения 165-265 В;
- Встроенная дренажная помпа;
- Возможность подключения проводного пульта управления (доп. опция).

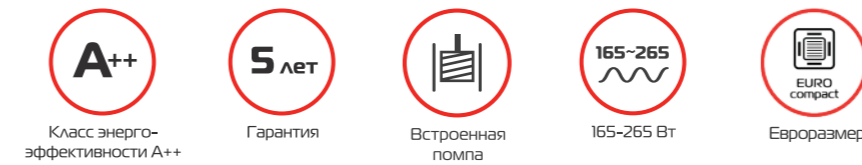

Технические характеристики

Модель		RTFMD/in-09HN8	RTFMD/in-12HN8
Производительность (BTU/ч)	Охлаждение	9000	12000
	Обогрев	9500	13500
Напряжение, В/Гц		220-240/50	
Потребляемая мощность (Вт/ч)	Охлаждение	35	35
	Обогрев	35	35
Сила тока, А	Охлаждение	0,16	0,16
	Обогрев	0,16	0,16
Уровень звукового давления, дБ(А)		48	48
Габаритные размеры (д-в-г), мм		700×450×200	700×450×200
Размеры упаковки (д-в-г), мм		865×543×272	865×543×272
Вес нетто/брутто (кг)		16,0/20,0	16,0/20,0
Диаметр труб хладагента, дюйм	Жидкостные	1/4"	1/4"
	Газовые	3/8"	3/8"

Установочные размеры и габариты

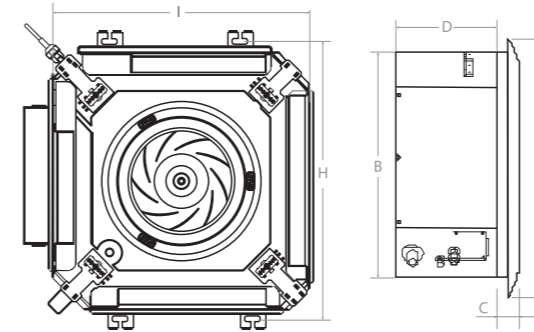

Модель (внутренний блок)	А, мм	В, мм	С, мм	Д, мм	Н, мм	И, мм
RTFMC/in-12HN8	660	574	30	255	620	293
RTFMC/in-18HN8	660	574	30	255	620	293

Возможные комбинации внутренних блоков

RTFMO/out-14HN8		
1 комната	2 комнаты	
7	7+7	9+9
9	7+9	9+12
12	7+12	
18		

RTFMO/out-18HN8		
1 комната	2 комнаты	
7	7+7	9+9
9	7+9	9+12
12	7+12	9+18
18	7+18	12+12

RTFMO/out-21HN8				
1 комната	2 комнаты		3 комнаты	
7	7+7	9+9	7+7+7	7+9+12
9	7+9	9+12	7+7+9	9+9+9
12	7+12	9+18	7+7+12	9+9+12
18	7+18	12+12	7+9+9	

RTFMO/out-32HN8									
1 комната	2 комнаты		3 комнаты			4 комнаты			
7	7+7	9+12	7+7+7	7+12+12	9+12+18	7+7+7+7	7+7+12+12	7+9+12+18	9+9+12+12
9	7+9	9+18	7+7+9	7+12+18	9+18+18	7+7+7+9	7+7+12+18	7+9+18+18	
12	7+12	12+12	7+7+12	7+18+18	12+12+12	7+7+7+12	7+7+18+18	7+12+12+12	
18	7+18	12+18	7+7+18	9+9+9	12+12+18	7+7+7+18	7+9+9+9	7+12+12+18	
	9+9	18+18	7+9+9	9+9+12		7+7+9+9	7+9+9+12	9+9+9+9	
			7+9+12	9+9+18		7+7+9+12	7+9+9+18	9+9+9+12	
			7+9+18	9+12+12		7+7+9+18	7+9+12+12	9+9+9+18	

RTFMO/out-42HN8											
1 комната	2 комнаты		3 комнаты			4 комнаты			5 комнат		
7	7+7	9+12	7+7+7	7+12+12	9+12+18	7+7+7+7	7+9+9+9	9+9+9+18	7+7+7+7+7	7+7+9+9+18	9+9+9+9+12
9	7+9	9+18	7+7+9	7+12+18	9+18+18	7+7+7+9	7+9+9+12	9+9+12+12	7+7+7+7+9	7+7+9+12+18	9+9+9+9+18
12	7+12	12+12	7+7+12	7+18+18	12+12+12	7+7+7+12	7+9+9+18	9+9+12+18	7+7+7+7+12	7+7+12+12+12	9+9+9+12+12
18	7+18	12+18	7+7+18	9+9+9	12+12+18	7+7+7+18	7+9+12+12	9+12+12+12	7+7+7+7+18	7+7+12+12+18	9+9+9+12+18
	9+9	18+18	7+9+9	9+9+12	18+18+18	7+7+9+9	7+9+12+18	9+12+12+18	7+7+7+9+9	7+9+9+9+9	9+9+12+12+12
			7+9+12	9+9+18		7+7+9+12	7+9+18+18	12+12+12+12	7+7+7+9+12	7+9+9+9+12	9+12+12+12+12
			7+9+18	9+12+12		7+7+9+18	7+12+12+12	12+12+12+18	7+7+7+9+18	7+9+9+9+18	12+12+12+12+12
						7+7+12+12	7+12+12+18		7+7+7+12+12	7+9+9+12+12	
						7+7+12+18	9+9+9+9		7+7+7+12+18	7+9+9+12+18	
						7+7+18+18	9+9+9+12		7+7+7+18+18	7+9+12+12+12	
									7+7+9+9+9	7+9+12+12+18	
									7+7+9+9+12	9+9+9+9+9	

Максимальные длины трасс и перепад высот				
Тип внешнего блока (количество внутренних)	H2	H3	H4	H5
Максимальная длина трассы для всех комнат (м)	40	60	70	80
Максимальная длина трассы до внутреннего блока (м)	25	30	30	30
Максимальная высота между внутренним и наружным блоком (м)	15	15	15	15
Максимальная высота между внутренними блоками (м)	10	10	10	10

Дозаправка хладагентом				
Тип внешнего блока (количество внутренних)	H2	H3	H4	H5
Длина трассы, уже заправленная хладагентом (м)	40	60	70	80
Заправка хладагентом (грамм на каждый дополнительный метр)	25	30	30	30



Полупромышленные сплит-системы Royal Thermo



ЦЕНТРАЛЬНЫЙ ПУЛЬТ УПРАВЛЕНИЯ

Для эффективного управления одной или группой сплит-систем предусмотрен проводной пульт. С его помощью можно менять настройки и получать актуальную информацию о рабочем состоянии кондиционера.



РАБОТА ПРИ -15 °C

Для стабильной и эффективной работы до -15 °C на улице кассетные, напольно-потолочные и каналные модели оснащены предустановленным зимним комплектом.



МАКСИМАЛЬНАЯ ЭФФЕКТИВНОСТЬ

Для быстрого и равномерного охлаждения или нагрева помещения большого объема панель кассетного кондиционера оснащена дополнительными отверстиями в корпусе. Это помогает обеспечить распределение воздушного потока на 360 °.



УДОБСТВО ПОДКЛЮЧЕНИЯ

Все полупромышленные сплит-системы оснащены фазовым монитором. Благодаря этому возможность некорректного подключения кондиционера к сети электропитания (для трехфазных моделей 36-60 кВт) и выхода компрессора из строя исключены.

Forte Integro



Высокотехнологичные полупромышленные кондиционеры Royal Thermo Forte Integro гарантируют бесперебойное охлаждение помещения до -15 °С на улице. Для сохранения производительности в холодный период в приборах предусмотрен ряд современных технологий.

Для быстрого и равномерного распространения воздушных потоков в устройстве установлена специальная панель, формирующая круговое распределение охлажденного воздуха. Небольшая высота устройства не уменьшает объем потолочного пространства.

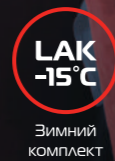

Зимний комплект



Евроразмер

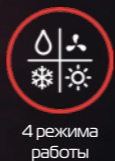

4 режима работы



Встроенная помпа



Autorestart



Турбо режим



Длина трасс



Объемный поток воздуха

- Предустановленный зимний комплект работа на охлаждение и обогрев до -15 °С;
- Равномерное распределение воздушного потока на 360 °;
- Евроразмеры панелей (12,18 кВтУ);
- Подогрев картера компрессора (36,48,60 кВтУ).



Технические характеристики

Модель	RTFC-12LAKHN1	RTFC-18LAKHN1	RTFC-24LAKHN1	RTFC-36LAKHN1	RTFC-48LAKHN1	RTFC-60LAKHN1	
Тип кондиционера	кассетная сплит-система						
Тип фреона	R410A						
Средняя площадь помещения	35	55	70	100	140	160	
Производительность (BTU/ч)	Охлаждение	12 000	18 000	24 000	36 000	48 000	55 000
	Обогрев	13 000	19 000	27 000	38 000	52 000	61 000
Потребляемая мощность (Вт/ч)	Охлаждение	1 095	1 753	2 503	3 287	5 006	6 176
	Обогрев	1 117	1 633	2 192	3 085	4 469	5 243
Напряжение, В/Гц	220-240/50		380-415/50				
Сила тока, А	Охлаждение	4,8	8,9	11,3	6,5	9,2	11
	Обогрев	5,6	8,3	9,6	6,5	7,6	10,2
Коэффициент энергоэффективности	Охлаждение	3,21	3,01	2,81	3,21	2,81	2,61
	Обогрев	3,41	3,41	3,61	3,61	3,41	3,41
Класс энергоэффективности (EER/COP)	A/B	B/B	C/A	A/A	C/B	D/B	
Уровень звукового давления, дБ(А)	Внутренний блок	33	38	38	41	44	44
	Наружный блок	55	59	60	62	63	63
Расход воздуха, м³/ч	Внутренний блок	612	730	1300	1960	1916	2100
	Наружный блок	570x260x570	570x260x570	830x205x830	830x245x830	830x245x830	830x287x830
Габаритные размеры (д-в-г), мм	Панель	647x50x647	647x50x647	950x55x950	950x55x950	950x55x950	950x55x950
	Наружный блок	805x554x330	805x554x330	890x673x342	946x810x410	900x1170x350	900x1170x350
Размеры упаковки (д-в-г), мм	Внутренний блок	655x290x655	655x290x655	910x250x910	910x290x910	910x290x910	910x330x910
	Панель	715x123x715	715x123x715	1035x90x1035	1035x90x1035	1035x90x1035	1035x90x1035
Вес нетто/брутто (кг)	Наружный блок	915x615x370	915x615x370	995x740x398	1090x875x500	1032x1307x443	1032x1307x443
	Внутренний блок	15/17,8	16,4/19,4	22,2/26,2	26,1/30,0	28,3/32,3	30,5/34,5
Диаметр труб хладагента, дюйм	Панель	2,5/4,5	2,5/4,5	6,0/9,0	6,0/9,0	6,0/9,0	6,0/9,0
	Наружный блок	32,3/34,9	37,8/40,4	53,9/57	73,0/77,5	98,6/109,3	99,7/111,2
Максимальная длина трассы, м	Жидкостные	1/4"	1/4"	3/8"	3/8"	3/8"	3/8"
	Газовые	1/2"	1/2"	5/8"	3/4"	3/4"	3/4"
Максимальный перепад высот, м	15		25	25	30	50	50
Рабочая температура (охлаждение/обогрев), °С	8		15	15	20	30	30
Рабочая температура (охлаждение/обогрев), °С	-15°С – +43°С / -7°С – +24°С						

Полупромышленные сплит-системы канального типа

- Предустановленный зимний комплект - работа на охлаждение и обогрев до -15°C;
- Охлаждение нескольких помещений с помощью одного блока;
- Компактные размеры внутренних блоков (высота от 210 мм);
- Подогрев картера компрессора (36,48,60 кВт).

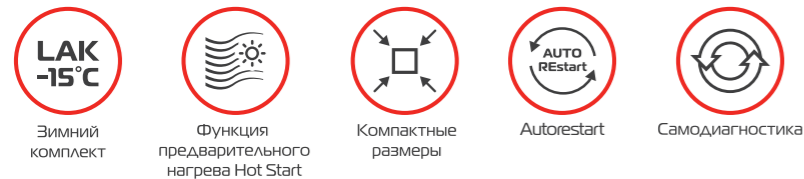
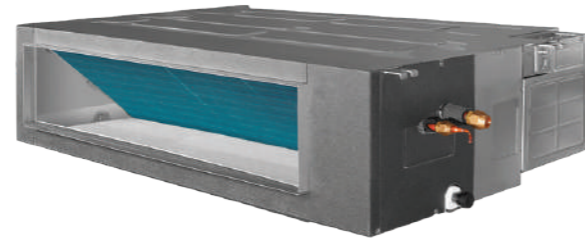

Технические характеристики

Модель		RTFD-18LAKHN1	RTFD-24LAKHN1	RTFD-36LAKHN1	RTFD-48LAKHN1	RTFD-60LAKHN1
Тип кондиционера		кассетная сплит-система				
Тип фреона		R410A				
Средняя площадь помещения		55	70	100	140	160
Производительность (BTU/ч)	Охлаждение	18 000	25 000	36 000	48 000	55 000
	Обогрев	19 000	27 000	39 000	55 000	60 000
Потребляемая мощность (Вт/ч)	Охлаждение	1 753	2 442	3 505	5 350	6 360
	Обогрев	1 633	2 192	3 300	4 727	5 157
Напряжение, В/Гц		220-240/50		380-415/50		
Сила тока, А	Охлаждение	8,85	11,7	6,1	9,2	11
	Обогрев	8,25	9,7	5,6	8,3	9,3
Коэффициент энергоэффективности	Охлаждение	3,01	3	3,01	2,63	2,53
	Обогрев	3,41	3,61	3,46	3,41	3,41
Класс энергоэффективности (SEER/SCOP)		B/B	C/A	B/B	D/B	E/B
Уровень звукового давления, дБ(А)	Внутренний блок	38	35	38	42	44
	Наружный блок	57	59	63	63	63
Расход воздуха, м³/ч	Внутренний блок	1020	1350	1804	2150	2400
Габаритные размеры (д-в-г), мм	Внутренний блок	880x674x210	1100x774x249	1100x774x249	1200x874x300	1200x874x300
	Наружный блок	805x554x330	890x673x342	946x810x410	900x1170x350	900x1170x350
Размеры упаковки (д-в-г), мм	Внутренний блок	1070x725x280	1305x805x315	1305x805x315	1405x915x365	1405x915x365
	Наружный блок	915x615x370	995x740x398	1090x875x500	1032x1307x443	1032x1307x443
Вес нетто/брутто, (кг)	Внутренний блок	23,4/28,8	32,6/39,0	32,2/39,4	46,0/54,5	46,0/54,5
	Наружный блок	37,8/40,4	53,9/57	73,0/77,5	98,6/109,3	99,7/111,2
Диаметр труб хладагента, дюйм	Жидкостные	1/4"	3/8"	3/8"	3/8"	3/8"
	Газовые	1/2"	5/8"	3/4"	3/4"	3/4"
Максимальная длина трассы, м		25	25	30	50	50
Максимальный перепад высот, м		15	15	20	30	30
Рабочая температура (охлаждение/обогрев), °C		-15°C – +43°C / -7°C – +24°C				

Полупромышленные сплит-системы напольно-потолочного типа

- Предустановленный зимний комплект - работа на охлаждение и обогрев до -15°C;
- Автоматические горизонтальные и вертикальные жалюзи;
- Увеличенная длина трасс до 50 м;
- Подогрев картера компрессора (36,48,60 кВт).

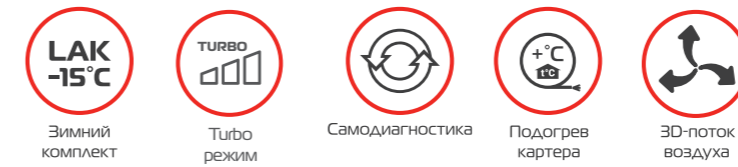

Технические характеристики

Модель		RTFU-18LAKHN1	RTFU-24LAKHN1	RTFU-36LAKHN1	RTFU-48LAKHN1	RTFU-60LAKHN1
Тип кондиционера		напольно-потолочная сплит-система				
Тип фреона		R410A				
Средняя площадь помещения		55	70	100	140	160
Производительность (BTU/ч)	Охлаждение	19 000	24 000	36 000	48 000	55 000
	Обогрев	20 000	27 000	36 000	55 000	60 000
Потребляемая мощность (Вт/ч)	Охлаждение	1 850	2 503	3 505	5 006	6 400
	Обогрев	1 624	2 465	3 287	4 727	5 800
Напряжение, В/Гц		220-240/50		380-415/50		
Сила тока, А	Охлаждение	9	11,4	6	9,3	10,5
	Обогрев	8	11	6,1	8,6	9,6
Коэффициент энергоэффективности	Охлаждение	3,01	2,81	3,01	2,81	2,52
	Обогрев	3,61	3,21	3,21	3,41	3,03
Класс энергоэффективности (SEER/SCOP)		B/A	C/C	B/C	C/B	E/D
Уровень звукового давления, дБ(А)	Внутренний блок	41	41	45	48	48
	Наружный блок	58	60	63	63	63
Расход воздуха, м³/ч	Внутренний блок	1190	1221	1819	2350	2267
Габаритные размеры (д-в-г), мм	Внутренний блок	1068x235x675	1068x235x675	1285x235x675	1650x235x675	1650x235x675
	Наружный блок	805x554x330	890x673x342	946x810x410	900x1170x350	900x1170x350
Размеры упаковки (д-в-г), мм	Внутренний блок	1145x318x755	1145x318x755	1360x318x755	1725x318x755	1725x318x755
	Наружный блок	915x615x370	995x740x398	1090x875x500	1032x1307x443	1032x1307x443
Вес нетто/брутто, (кг)	Внутренний блок	25,1/30,4	24,9/30,0	29,9/35,5	39,0/45,0	39,0/45,0
	Наружный блок	37,8/40,4	53,9/57	73,0/77,5	98,6/109,3	99,7/111,2
Диаметр труб хладагента, дюйм	Жидкостные	1/4"	3/8"	3/8"	3/8"	3/8"
	Газовые	1/2"	5/8"	3/4"	3/4"	3/4"
Максимальная длина трассы, м		25	25	30	50	50
Максимальный перепад высот, м		15	15	20	30	30
Рабочая температура (охлаждение/обогрев), °C		-15°C – +43°C / -7°C – +24°C				

В тексте и цифровых обозначениях каталога могут быть допущены ошибки и опечатки. Дизайн прибора может отличаться от прототипов.





Версия 2/2024

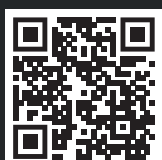

www.royal-thermo.ru

ООО «РТР»

601021, Владимирская область,
г. Киржач, мкр. Красный Октябрь,
ул. Первомайская, д.1

info@royal-thermo.ru

Тел.: 8-800-500-0775