

Ваш партнер по вопросам **ИННОВАЦИОННЫХ СОЕДИНЕНИЙ**



NORMA® DISTRIBUTION SERVICES

**ВКЛЮЧАЯ
НОВУЮ
ПРОДУКЦИЮ
24**

NORMA® – Ваш партнер по вопросам инновационных соединений



Человек всегда стремится к лучшему

В какой стране мира бы вы не находились, всякий раз, когда вам потребуются зажимы превосходного качества вы всегда найдете один из наших продуктов.

Более шестидесяти лет мы посвятили тесной работе с поставщиками и заказчиками с целью разработки продукции, отличающейся выдающимися функциональными характеристиками. Мы пользуемся поддержкой наших преданных сотрудников, которые поставили перед собой цель - превзойти ожидания наших клиентов.

Хомуты, соединители для труб, фиксаторы или пластмассовые изделия, независимо от назначения, все продукты NORMA разработаны, изготовлены и поставлены в рамках сертифицированной системы менеджмента качества. Такой подход к разработке крайне важен для достижения инновационных и в то же время надежных конструкций, требуемых конечными потребителями.

Наши дистрибьюторы полагаются как на предлагаемое нами качество, так и на сотрудничество и поддержку. Качество всегда было и остается нашей отличительной чертой.

О компании **NORMA Group**

NORMA Group является мировым технологическим лидером с хорошими перспективами роста на нише рынка инжиниринга соединительных технологий.

Компания производит и предлагает широкий ассортимент высококачественных соединительных решений в трех категориях: хомуты, соединительные элементы и системы для транспортировки жидких сред. Зачастую именно эти продукты имеют критическую важность для обеспечения производительности, надежности и качества конечной продукции соответствующих клиентов.

Холдинг NORMA Group, головной офис которого расположен в г.Майнталь (Германия), управляет глобальной сетью из 30 производственных объектов, а также многочисленными торговыми и дистрибьюторскими площадками в Европе, Северной и Южной Америке и Азиатско-Тихоокеанском регионе. Компания предлагает более 40 000 высококачественных продуктов и решений для примерно 10 000 клиентов из различных областей промышленности, в т.ч. сельскохозяйственная техника, коммерческий транспорт, строительное оборудование, двигатели, авиация, управление инфраструктурой/строительством, водное хозяйство, пассажирский транспорт, железные дороги, крупные электробытовые приборы, дистрибьюторы и розничные сети продаж.



NORMA Group представляет свою продукцию в более чем 100 странах с помощью двух различных способов выхода на рынок: Инжиниринг Соединительных Технологий (“EJT”) и Дистрибьюторские центры (“DS”). Направление EJT отличается тем, что NORMA Group поставляет индивидуальные инженерные решения, которые отвечают конкретным требованиям, предъявляемым производителями оригинального оборудования. Направление DS подразумевает продажу компанией большого ассортимента высококачественных стандартизированных соединительных технологий широкого применения через различные дистрибьюторские центры под известными брендами ABA®, BREEZE®, NORMA®, R.G. RAY®, Serflex®, Serratub®, TERRY® и Torca®.



NORMA® Качество



Для компании NORMA Group качество имеет всеобъемлющее значение, от момента проектирования до поставки и далее, охватывая все аспекты деятельности группы, включая услуги, оказываемые клиентам.

Независимо от отрасли промышленности, в которой продукт NORMA будет использоваться, он будет разработан, изготовлен и поставлен в рамках сертифицированной системы менеджмента качества IATF 16949, разработанной с учетом строгих требований автомобильной промышленности. Безупречная разработка крайне важна для получения надежных конструкций и обеспечения оптимального качества продукции. В данном контексте, Перспективное Планирование Качества Продукции (APQP), а также соответствующие инструменты качества, к

примеру, Анализ Типов и Последствий Отказов (FMEA), имеют фундаментальное значение для разработки надежных деталей и безотказную работу производственных процессов. Проверки в ходе производства осуществляются в соответствии с контрольными планами автоматически, что исключает влияние оператора. Производственные линии NORMA в большинстве случаев автоматизированы, что позволяет Группе компаний быть на первом плане в промышленном секторе.



Слаженная работа команды и продукция высшего качества

“Высокое качество нашей продукции, решений и услуг основывается на тесном сотрудничестве с нашими клиентами.”

В компании NORMA слаженная работа команды - это девиз, означающий, к примеру, что операторы цеха и инженеры совмещают свой уникальный опыт и вместе трудятся над разработкой продукции и производственных процессов. В целях соблюдения графиков поставок клиентов, Производственный отдел и отдел Логистики тесно сотрудничают, обеспечивая своевременную поставку материалов от субпоставщиков. Особое внимание которое NORMA уделяет этим факторам и, безусловно, всем аспектам качества, способствует всестороннему совершенству, благодаря которому Группа компаний получила известность. Кроме того, продукция NORMA отличается уникальными характеристиками и надежностью. Компания предлагает технические решения, которые позволяют занимать лидирующие позиции в отрасли.



Дух партнерства

Как разработка продукции подразумевает постоянный диалог между NORMA и ее клиентами, так и показатели качества при производстве и поставке требуют тесного взаимодействия. Помимо внутренней системы отслеживания, с помощью которой NORMA контролирует и анализирует свои показатели, Группа компаний применяет так называемый метод “8D” для решения производственных проблем, тесно взаимодействуя с клиентами и обеспечивая прозрачность.

Постоянно стараясь улучшить качество и повысить эффективность доставки и обслуживания, NORMA стремится оставаться лидером рынка, предлагая свои решения и поддерживая высокий уровень, на который клиенты могут положиться.



Разработка продукции – творческое партнерство с клиентами



Цель компании NORMA Group - ведущего поставщика решений в своем секторе - постоянно оставаться на шаг впереди в вопросах инновации и разработки новой продукции. Сильные стороны компании NORMA, как поставщика решений, весьма значительны.

Прежде всего, широкий ассортимент нашей продукции – результат постоянного стремления разрабатывать новые решения, отвечающие нуждам наших клиентов – выделяет Группу компаний в отдельную категорию. Предлагая как пластиковые системы транспортировки жидких сред, так и широкий спектр металлических хомутов и зажимов, зачастую NORMA может предложить различные

решения для одного применения. Разработка нового продукта получает преимущества благодаря обширному количеству средств тестирования и валидаций, которые позволяют компании NORMA проводить практически все необходимые испытания без привлечения сторонних сил, а также более тщательно и эффективно анализировать каждое решение и его применение.

Прогнозирование и ожидания

Разработка продуктов и предложение их клиентам в нужное время, предполагает просчитывание ситуации заранее – зачастую на пять лет вперед – учитывая законодательство, влияющее на будущие технические характеристики. В автомобильной промышленности, к примеру, NORMA постоянно стремится совершенствовать свои комплексные решения для систем выпуска отработанных газов, помогает клиентам улучшать эффективность двигателей и разрабатывать системы, которые оптимально функционируют при высоких механических и температурных нагрузках. Технические требования на всех рынках, где представлена компания NORMA, становятся еще более серьезными. Группа компаний тесно сотрудничает с инженерными центрами предприятий, обсуждает их планы, инициирует и устанавливает приоритеты проектов разработки, связанных с будущими изменениями.

“Тщательно отслеживая мировую статистику роста рынка и появления новых рынков, мы стараемся соответствовать современным тенденциям и предвидеть завтрашние требования к продукции.”



Инициативный партнер

В дополнение к ответам на запросы клиентов, NORMA активно предлагает новые решения, разработанные на основе изучения текущих и будущих потребностей рынка. Бизнес-модель Группы основана на достижении успеха посредством творческого лидерства в технологиях, вместо того, чтобы быть лишь «последователем» на рынке. NORMA обеспечивает передовые инновации для своих клиентов.



Материалы

МАТЕРИАЛЫ	
W1	Все детали полностью изготовлены из оцинкованной стали
W2	NORMACLAMP® TORRO®: лента и корпус из нержавеющей стали AISI 430; Винт: оцинкованная малоуглеродистая сталь NORMACLAMP® GBS: лента и корпус из нержавеющей стали AISI 439; Болт: оцинкованная малоуглеродистая сталь NORMACONNECT® FGR/DCS: см. страницы 68 и 96
W2B	Лента: нержавеющая сталь AISI 430 Винт и корпус: оцинкованная сталь
W3	Все детали полностью изготовлены из нержавеющей стали AISI 430
W4	Все детали полностью изготовлены из нержавеющей стали AISI 304 (или аналог)
W5	Все детали полностью изготовлены из нержавеющей стали AISI 316 (или аналог)

Материалы Международные стандартные обозначения						
	DIN	AISI/AS	BS	AFNOR NF	SS	SUS
W1	Полностью из оцинкованной стали					
Лента и корпус						
W2	1,4016	430	430 S 17	Z8 C17	2320	430
Винт	Оцинкованная сталь					
W3	1,4016	430	430 S 17	Z8 C17	2320	430
W4	1,4301	304	304 S 15	Z6 CN 18-09	2332	304
W5	1,4401	316	316 S 31	Z3 CND 17-11-1	2347	316
Пружинная вставка	1,4310	301	301 S 22	Z12 CN 18-09	2331	301

Винты

ВИНТЫ	
Тип винта	Обозначение
M	Винт, метрическая резьба
Sk 	Болт с шестигранной головкой
Sz 	Болт с шестигранной шлицевой головкой
Zy 	Винт с цилиндрической головкой
Isk 	Внутренний винт с шестигранной головкой

Обозначение символов

NORMA® предлагает своим клиентам различные инструменты, комплекты, наборы и стенды. Рисунки ниже будут служить в качестве помощи для быстрого определения доступен ли продукт в другой упаковке и/или нужен ли специальный инструмент.

СИМВОЛ	
Символ	Обозначение
	Для данного продукта имеется инструмент, см. главу "Наборы"
	Этот продукт доступен в комплекте, см. главу "Наборы"
	Этот продукт доступен в наборе, см. главу "Наборы"
	Этот продукт доступен на стенде, см. главу "Наборы"

ПРОДУКТОВАЯ ЛИНЕЙКА	КАТЕГОРИЯ ПРОДУКЦИИ	НАИМЕНОВАНИЕ ПРОДУКЦИИ	СТР.
ХОМУТЫ ДЛЯ ШЛАНГА С ЧЕРВЯЧНОЙ РЕЗЬБОЙ	ГЛАДКАЯ ЛЕНТА	TORRO®	20
		TORRO® WF	23
		TORRO® ОТРЫВНАЯ ГОЛОВКА	25
		TORRO® ВИНТ С БАРАШКОМ	26
		TORRO® ЗАЩИТНАЯ ГОЛОВКА	27
		TORRO® КАНАВКА	28
		TORRO® СИСТЕМА ПРЕДВ. ПОЗИЦИОНИРОВАНИЯ	28
		TORRO® СИСТЕМА ПРЕДВ. ПОЗИЦИОНИРОВАНИЯ WF	28
		TORRO® ЗАЖИМ ПРЕДВ. ПОЗИЦИОНИРОВАНИЯ	29
		НОВИНКА: TORRO® ДВОЙНОЙ ЗАЖИМ ПРЕДВ. ПОЗИЦИОНИРОВАНИЯ	29
	TORRO® РАДИАЛЬНАЯ ВСТАВКА	29	
	TORRO® ЗАЩИТНЫЙ КОЛПАЧОК	30	
	НОВИНКА: TORRO® ПРЕДОХРАНИТЕЛЬНЫЙ КОЛПАЧОК HD	30	
		31	
	ПЕРФОРИР. ЛЕНТА	NI-TORQUE	32
	ПРОФИЛЬНАЯ ЛЕНТА	НОВИНКА: ХОМУТ СС	33
	БЫСТРАЯ ФИКСАЦИЯ	QUICK LOCK 9 ММ	34
		QUICK LOCK 12 ММ	36
		СТАЛЬНАЯ ЛЕНТА	37
		КОРПУС ДЛЯ QUICK LOCK	38
СВЕРХПРОЧНЫЕ ХОМУТЫ	ХОМУТЫ С ЦАПФАМИ	GBS ПОЛЯЯ ЦАПФА	39
		GBS STC	41
		GBS QRC	42
		GBS МНОГОСЕКЦИОННОЕ ИСПОЛНЕНИЕ	43
БЫСТРОРАЗЪЕМНЫЕ	СТАНДАРТНЫЕ	SVS	44
		SVS P	46
		SVS БОЛТ С ПЕТЛЕЙ	46
ФИКСИРУЮЩИЕ ЗАЖИМЫ	МЕТАЛЛИЧЕСКИЕ	S/SP	47
		SP ОДИНАРНЫЙ	49
		SP ДВОЙНОЙ	49
		SPGU	49
		НМК	50
		НМК ОДНОСЕКЦИОННЫЙ ДЛЯ ВЫСОКИХ НАГРУЗОК НМК	52
		ДВУХСЕКЦИОННЫЙ ДЛЯ ВЫСОКИХ НАГРУЗОК	52
		НМК K1	52
ЦЕЛЬНЫЕ ХОМУТЫ	ХОМУТ БЕЗ ВИНТА	COBRA	53
	ПРУЖИННЫЕ ХОМУТЫ	FBS	55
		FBS R	57
		FBS C	57
		FBS HC	57
		FBS MC	57
ЗАЖИМЫ С УШАМИ	ЗАЖИМЫ С ОДНИМ УХОМ	ЗАЖИМ С ОДНИМ УХОМ	58
		БЕЗОПАСНЫЙ ЗАЖИМ	59
		НОВИНКА: ХОМУТ ПЫЛЬНИКА ШРУСА	60
	ЗАЖИМЫ С ДВУМЯ УШАМИ	ЗАЖИМ С ДВУМЯ УШАМИ	61

ГЛАДКАЯ ЛЕНТА



ПЕРФОРИРОВАННАЯ ЛЕНТА



ПРОФИЛЬНАЯ ЛЕНТА

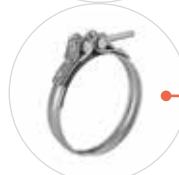

НОВИНКА

БЫСТРАЯ ФИКСАЦИЯ



ХОМУТЫ С ОПОРАМИ

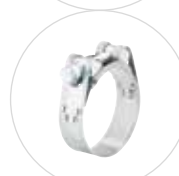

БЫСТРОРАЗЪЕМНЫЕ



ФИКСИР. ЗАЖИМЫ



БЕЗВИНТОВОЙ ХОМУТ



ПРУЖИННЫЙ ЗАЖИМ



ЗАЖИМ С ОДНИМ УХОМ



ХОМУТ ПЫЛЬНИКА ШРУСА



НОВИНКА

НОВИНКА

НОВИНКА

НОВИНКА

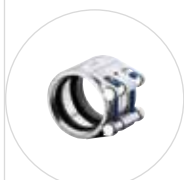

FGR FLEX



FGR RFP



АВАРИЙНЫЙ ХОМУТ



DCS CV/CE

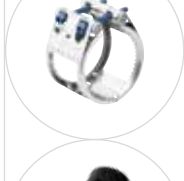

DCS UNIVERSAL КОЛЬЦО



ПЛАСТМАССОВЫЕ КОМПРЕСС. ФИТИНГИ



ХОМУТ ДЛЯ ВЫПУСКНЫХ ТРУБ ARS



ХОМУТ ДЛЯ ВЫПУСКНЫХ ТРУБ EURO COUPLER



ХОМУТ M8/M10 ДЛЯ ВЫПУСКНЫХ ТРУБ



ХОМУТ ДЛЯ ВЫПУСКНЫХ ТРУБ TORSTITE



ПРОФИЛЬНЫЙ ЗАЖИМ V

ПРОДУКТОВАЯ ЛИНЕЙКА	КАТЕГОРИЯ ПРОДУКЦИИ	НАИМЕНОВАНИЕ ПРОДУКЦИИ	СТР.		
ИНФРАСТРУКТУРНЫЕ СОЕДИНИТЕЛИ	FGR	FLEX теперь также доступна с уплотнительной втулкой FKM	69		
		FLEX E	72		
		FLEX 3	74		
		GRIP теперь также доступна с уплотнительной втулкой FKM	77		
		GRIP E	80		
		GRIP E-FP	82		
		RFP	84		
		PLAST GRIP	85		
		PLAST GRIP E	86		
		COMBI GRIP	87		
		COMBI GRIP E	88		
		FGR ОПОРНОЕ КОЛЬЦО	89		
		REP E	91		
		НОВИНКА: АВАРИЙНЫЙ ХОМУТ	93		
		DCS	DCS	RAPID	98
RAPID MSM	99				
CV/CE	100				
SVE	101				
UNIVERSAL КОЛЬЦО	102				
RECORD КОЛЬЦО	103				
COMBI КОЛЬЦО	104				
CONFIX	105				
КОМПРЕССИОННЫЕ ФИТИНГИ	ПЛАСТМАССОВЫЕ КОМПРЕССИОННЫЕ ФИТИНГИ			ПЕРЕХОДНИК С НАРУЖНОЙ РЕЗЬБОЙ (MA)	108
				ПЕРЕХОДНИК С ВНУТРЕННЕЙ РЕЗЬБОЙ (FA)	108
		ТРОЙНИК С НАРУЖНОЙ РЕЗЬБОЙ (MT)	109		
		ТРОЙНИК С ВНУТРЕННЕЙ РЕЗЬБОЙ (FT)	109		
		ОТВОД С НАРУЖНОЙ РЕЗЬБОЙ - УГОЛ 90 (MB)	110		
		ОТВОД С ВНУТРЕННЕЙ РЕЗЬБОЙ - УГОЛ 90 (FB)	110		
		ПРЯМАЯ СОЕДИНИТЕЛЬНАЯ МУФТА (SC)	111		
		РАВНЫЙ ОТВОД (EB)	111		
		РАВНЫЙ ТРОЙНИК (ET)	111		
		ЗАГЛУШКА (EC)	112		
		РЕДУКЦИОННЫЙ СОЕДИНИТЕЛЬ (RC)	112		
		РЕДУКЦИОННЫЙ ТРОЙНИК (RT)	113		
		ФЛАНЦЕВЫЙ ПЕРЕХОДНИК (FLA)	113		
		POP-UP РАВНЫЙ ОТВОД (PE)	113		
		ОТВОД С КРЕПЛЕНИЕМ НА СТЕНУ (WPE)	114		
		ПЕРЕХОДНИК С МЕДНОЙ НАРУЖНОЙ РЕЗЬБОЙ (MAV)	114		
		ПЕРЕХОДНИК С МЕДНОЙ ВСТАВКОЙ И ВН. РЕЗЬБОЙ (FAB)	114		
ОТВОД С МЕДНОЙ ВСТАВКОЙ И ВН. РЕЗЬБОЙ (FBV)	114				
ХОМУТЫ ДЛЯ ТРУБ	ХОМУТ ДЛЯ ВЫПУСКНЫХ ТРУБ	SEC	115		
		ARS	116		
		RS/DIN	118		
		ACCUSEAL	120		
		DURASEAL	122		
		ACCULOCK	123		
		НОВИНКА: EURO COUPLER	124		
		ТРУБНЫЙ СОЕДИНИТЕЛЬ M8/M10	125		
		EASYSEAL	126		
		НОВИНКА: TORSTITE	127		
ХОМУТ С ШИРОКОЙ ЛЕНТОЙ	ХОМУТ С ШИРОКОЙ ЛЕНТОЙ	BRS / BRSP	128		
		ПРОФИЛЬНЫЙ ЗАЖИМ	V STC	129	
			V QRC	133	
V SVS	133				

ПРОДУКТОВАЯ ЛИНЕЙКА	КАТЕГОРИЯ ПРОДУКЦИИ	НАИМЕНОВАНИЕ ПРОДУКЦИИ	СТР.
СОЕДИНИТЕЛЬНЫЕ СИСТЕМЫ	ПОЛИАМИДНЫЕ КАБЕЛЬНЫЕ СТЯЖКИ	КАБЕЛЬНАЯ СТЯЖКА БЕЛАЯ	136
		КАБЕЛЬНАЯ СТЯЖКА ЧЕРНАЯ	136
		КАБЕЛЬНАЯ СТЯЖКА ЦВЕТНАЯ	136
		НОВИНКА: КАБЕЛЬНАЯ СТЯЖКА С МЕТАЛЛИЧЕСКИМ ЗУБЦОМ	138
	КАБЕЛЬНЫЕ СТЯЖКИ ИЗ НЕРЖАВЕЮЩЕЙ СТАЛИ	НОВИНКА: СТЯЖКА ИЗ НЕРЖАВЕЮЩЕЙ СТАЛИ С ШАРИКОВЫМ ЗАМКОМ	139
	ЛЕНТА	NORMETTA® ГЛАДКАЯ ЛЕНТА	141
		NORMETTA® ШТАМПОВАННАЯ ЛЕНТА	141
		NORMETTA® ПЕРФОРИРОВАННАЯ ЛЕНТА	141
	ЗАМКИ	NB-A	142
		NB-D	142
NB-G		142	
NB-H		143	
NB-K		143	
СКОБЫ КРЕПЛЕНИЯ	СКОБЫ ДЛЯ КРЕПЛЕНИЯ ТРУБЫ RSGU	RSGU 1	144
		RSGU 0	146
		RSGU 2	147
		НОВИНКА: RSGUV 1	148
	МЕТАЛЛИЧЕСКИЕ СКОБЫ КРЕПЛЕНИЯ	RS 0	149
		RS 1	150
		RS 2	151
		НОВИНКА: RSV 1	152
		НОВИНКА: BSL	153
		НОВИНКА: BSN	157
НОВИНКА: BSS	158		
НОВИНКА: BS	159		
ПЛАСТИКОВЫЕ СКОБЫ КРЕПЛЕНИЯ	НОВИНКА: СКОБА HVAC	160	
ЭЛЕМЕНТЫ КРЕПЛЕНИЯ	ТРУБНЫЕ ФИТИНГИ	СОЕДИНИТЕЛЬНАЯ МУФТА	163
		РАСШИРИТЕЛЬНЫЙ СОЕДИНИТЕЛЬ	163
		ОТВОД 90°	163
		КОРОТКИЙ ТРОЙНИК	164
		ДЛИННЫЙ ТРОЙНИК	164
		НАСТЕННЫЙ ФЛАНЕЦ	164
		ОПОРНЫЙ ФЛАНЕЦ	165
		ПОРУЧНЕВЫЙ КРОНШТЕЙН	165
		ОТВОД 90° З ВЫХОДА	165
		УГЛОВОЙ РАЗВЕТВИТЕЛЬ	166
		МУФТА С ДВУМЯ ПЕРЕХОДАМИ	166
		ТРОЙНИК С БОКОВЫМИ ВЫХОДАМИ	166
		ЦЕНТР. ПЕРЕХОДНИК С 4 ВЫХОДАМИ	167
		ФИКСИРУЮЩАЯ МУФТА	167
		ДВОЙНОЕ КРЕПЛЕНИЕ НА СТЕНУ	167
		ВСТАВНОЙ СОЕДИНИТЕЛЬ	168
		ОБХВАТЫВАЮЩИЙ СОЕДИНИТЕЛЬ	168
		ГЛАЗОК	168
		ПЕТЛЯ	168
		ДВОЙНОЙ ВСТАВНОЙ СОЕДИНИТЕЛЬ ПОВОРОТНЫЙ	169
		УГЛОВОЙ 90° ВСТАВНОЙ СОЕДИНИТЕЛЬ ПОВОРОТНЫЙ	169
		ПОПЕРЕЧИНА 90°	169
		ОДИНАРНАЯ ПОВОРОТНАЯ КОМБИНАЦИЯ	170
	ОПОРНАЯ ПОВОРОТНАЯ КОМБИНАЦИЯ	170	
	ДВУХПОВОРОТНАЯ КОМБИНАЦИЯ	170	
	УГЛОВАЯ 90° ПОВОРОТНАЯ КОМБИНАЦИЯ	171	
	КОРОТКИЙ ТРОЙНИК ПОВОРОТНЫЙ	171	
	ХОМУТ НА ТРОЙНИК	171	
	ЗАЖИМ ДЛЯ ВОЗВЕДЕНИЯ ИЗГОРОДЕЙ	171	
	ФИКСАЦИЯ ДОРОЖНЫХ ЗНАКОВ	АЛЮМИНИЕВАЯ ФИКСИРУЮЩАЯ ЛЕНТА	172
		УНИВЕРСАЛЬНЫЙ ФИКСАТОР ДЛЯ ЛЕНТЫ	173

ПОЛИАМИДНЫЕ КАБЕЛЬНЫЕ СТЯЖКИ

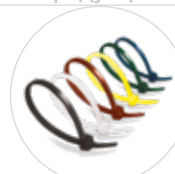

КАБЕЛЬНАЯ СТЯЖКА ИЗ НЕРЖАВЕЮЩЕЙ СТАЛИ

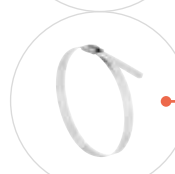

НОВИНКА

ЛЕНТА

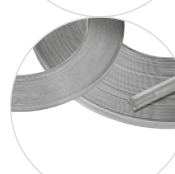

ЗАМКИ



СКОБЫ ДЛЯ КРЕПЛЕНИЯ ТРУБЫ RSGU



МЕТАЛЛИЧЕСКИЕ СКОБЫ КРЕПЛЕНИЯ



МЕТАЛЛИЧЕСКИЕ СКОБЫ КРЕПЛЕНИЯ



ЗАЖИМ HVAC



НОВИНКА

ТРУБНАЯ АРМАТУРА



ФИКСАЦИЯ ДОРОЖНЫХ ЗНАКОВ

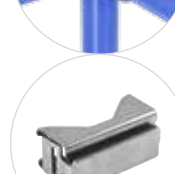



СОЕДИНИТЕЛИ ДЛЯ ШЛАНГОВ TES



СОЕДИНИТЕЛИ ДЛЯ ШЛАНГОВ WES



СОЕДИНИТЕЛИ ДЛЯ ШЛАНГОВ GS

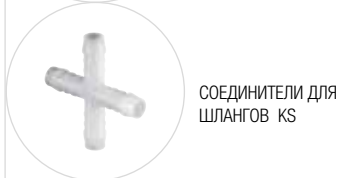

СОЕДИНИТЕЛИ ДЛЯ ШЛАНГОВ KS

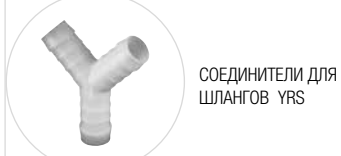

СОЕДИНИТЕЛИ ДЛЯ ШЛАНГОВ YRS

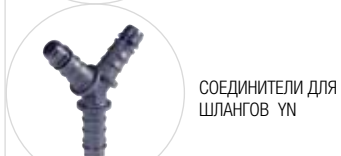

СОЕДИНИТЕЛИ ДЛЯ ШЛАНГОВ YN

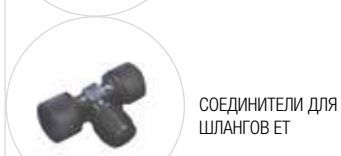

СОЕДИНИТЕЛИ ДЛЯ ШЛАНГОВ ET



СОЕДИНИТЕЛИ ДЛЯ ШЛАНГОВ EWS

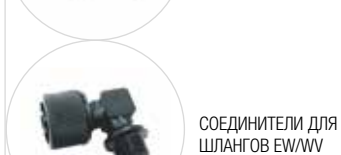

СОЕДИНИТЕЛИ ДЛЯ ШЛАНГОВ EW/WV

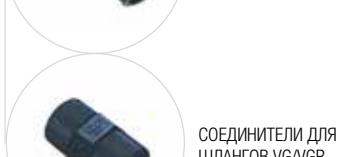

СОЕДИНИТЕЛИ ДЛЯ ШЛАНГОВ VG/VGR

ПРОДУКТОВАЯ ЛИНЕЙКА	КАТЕГОРИЯ ПРОДУКЦИИ	НАИМЕНОВАНИЕ ПРОДУКЦИИ	СТР.
ПЛАСТИКОВЫЕ ФИТИНГИ	СОЕДИНИТЕЛИ ДЛЯ ШЛАНГОВ	SV	176
		GES	178
		BST	179
		TES	179
		WES	180
		GS	181
		GRS	181
		TS	181
		KS	182
		TRS	182
		YRS	182
		WS	183
		YS	183
		GN	183
		TN	184
		WN	184
		YN	184
		EG	185
		EWS	185
		ETS	185
ET	186		
EW / WV	186		
VT / VTR	187		
VG / VGR	187		

ПРОДУКТОВАЯ ЛИНЕЙКА	КАТЕГОРИЯ ПРОДУКЦИИ	НАИМЕНОВАНИЕ ПРОДУКЦИИ	СТР.
NORMA® КОМПЛЕКТЫ НАБОРЫ СТЕНДЫ ИНСТРУМЕНТЫ АКСЕССУАРЫ	КОМПЛЕКТЫ	NORMAFIX® NORMETTA® Ремкомплекты мини	190
		NORMACLAMP® Комплект ленты с замками	190
	НАБОРЫ	NORMACLAMP® TORRO® Набор 120 единиц	191
		NORMACLAMP® COBRA® Набор 500к	191
		НОВИНКА: NORMACLAMP® FBS SURTIDO	192
		NORMAQUICK® PLAST® Набор	192
		NORMAPLAST® Набор 365 PA 6 и TORRO® W2	193
	СТЕНДЫ	NORMACLAMP® TORRO® Стенд	194
		NORMACLAMP® TORRO® короб с выдвижными секциями	194
		NORMACLAMP® TORRO® Лоток	194
NORMACLAMP® Лоток с комплектами ленты с зажимами		194	
NORMA® – МОНТАЖНЫЕ ИНСТРУМЕНТЫ	МОНТАЖНЫЕ ИНСТРУМЕНТЫ	NORMACLAMP® TORRO® приспособление для предварительной сборки	195
		NORMACLAMP® COBRA® Пневматические клещи	195
		NORMACLAMP® FBS Пневматические клещи вариант S	195
		NORMACLAMP® FBS Пневматические клещи вариант W	195
		NORMACLAMP® FBS С Инструмент для демонтажа	195
		НОВИНКА: NORMACONNECT® FGR монтажное приспособление для REP-E	196
		NORMAFIX® Клещи для стяжек 2.2 до 4.8 мм	196
		NORMAFIX® Клещи для стяжек 4.8 до 7.8 мм	196
		NORMAFIX® Клещи для стяжек 3.6 до 13 мм	196
		НОВИНКА: NORMAFIX® Клещи для стяжек 3.6 до 9 мм	196
		НОВИНКА: NORMAFIX® клещи для кабельных стяжек с шариковым фиксатором из нержавеющей стали от 3,8 до 9 мм	196
		NORMAFIX® NORMETTA® Прижимной и реж. инструмент	196
NORMA® – КЛЕЩИ	КЛЕЩИ	NORMACLAMP® КЛЕЩИ ДЛЯ УШНЫХ ХОМУТОВ	197
		NORMACLAMP® КЛЕЩИ ДЛЯ УШНЫХ ХОМУТОВ, ПРЯМ. МОНТАЖ	197
		NORMACLAMP® COBRA® РУЧНЫЕ КЛЕЩИ СНТ1	197
		NORMACLAMP® COBRA® РУЧНЫЕ КЛЕЩИ СНТ2	197
		NORMACLAMP® FBS РУЧНЫЕ КЛЕЩИ ТИП 1	198
		NORMACLAMP® FBS РУЧНЫЕ КЛЕЩИ ТИП 2	198
		НОВИНКА: NORMAFIX® RSGUV 1 / RSV 1 РУЧНЫЕ КЛЕЩИ	198
NORMA® – ОТВЕРТКИ	ОТВЕРТКИ	NORMACLAMP® TORRO® Отвертки SW6, SW7, SW6/7	199
		NORMACLAMP® Hi-torque T-образная отвертка	199
		НОВИНКА: NORMACLAMP® отвертка с защитой от постороннего вмешательства	199
		NORMAFIX® Шестигр. ключ для затягивания хомутов	199
NORMA® – АКСЕССУАРЫ	АКСЕССУАРЫ	NORMAFIX® Алюм. заглушка для хомутов для труб	200
		NORMAFIX® Пластм. заглушка для хомутов для труб	200
		NORMAFIX® Запасные винты для хомутов для труб	200
		NORMAFIX® Защитная лента для осветительных столбов	200
		NORMAFIX® Настенный кронштейн для кабельных стяжек	201
		NORMAFIX® Монтажное основание для кабельных стяжек	201

КОМПЛЕКТЫ



НАБОРЫ



СТЕНДЫ



ЛОТКИ



МОНТАЖНЫЕ ИНСТРУМЕНТЫ



МОНТАЖНЫЕ ИНСТРУМЕНТЫ



ОТВЕРТКИ



КЛЕЩИ







ОТВЕРТКИ



АКСЕССУАРЫ



ПРОДУКЦИЯ И ОБЛАСТИ ПРИМЕНЕНИЯ

		Машино-строение	Крупная бытовая техника	Химич. промышленность	Системы орошения	Судо-строение
NORMACLAMP®		<ul style="list-style-type: none"> NORMACLAMP® TORRO® NORMACLAMP® HD NORMACLAMP® S/SP NORMACLAMP® GBS NORMACLAMP® SVS NORMACLAMP® COBRA NORMACLAMP® FBS 	<ul style="list-style-type: none"> • • • • • • • 	<ul style="list-style-type: none"> • • • • • • • 	<ul style="list-style-type: none"> • • • • • • • 	<ul style="list-style-type: none"> • • • • • • •
NORMACONNECT®		<ul style="list-style-type: none"> NORMACONNECT® FGR NORMACONNECT® BRS NORMACONNECT® ARS NORMACONNECT® RS/DIN NORMACONNECT® SEC NORMACONNECT® V 	<ul style="list-style-type: none"> • • • • • • 	<ul style="list-style-type: none"> • • • • • • 	<ul style="list-style-type: none"> • • • • • • 	<ul style="list-style-type: none"> • • • • • •
NORMAFIX®		<ul style="list-style-type: none"> NORMAFIX® RS/RSGU NORMAFIX® HMK/K NORMAFIX® NORMETTA® NORMAFIX® CABLE TIE 	<ul style="list-style-type: none"> • • • • 	<ul style="list-style-type: none"> • • • • 	<ul style="list-style-type: none"> • • • • 	<ul style="list-style-type: none"> • • • •
NORMAPLAST®		<ul style="list-style-type: none"> NORMAPLAST® SV 	<ul style="list-style-type: none"> • 	<ul style="list-style-type: none"> • 	<ul style="list-style-type: none"> • 	<ul style="list-style-type: none"> •

	Пищевая пром-ть, пр-во напитков	Железнодорож. отрасль	Сельхозтехника	Строительные машины	Производство двигателей	Насосы и фильтры	Горнодобыв. пром-ть	Строительство и дренажные системы	
	•	• • • • •	• • • • •	• • • • •	• • • • •	• • • • •	• • •	•	NORMACLAMP®
	•	•	• • • •	• • • •	• • • • •	• •	•	•	NORMACONNECT®
	• • •	• • • •	• • • •	• • • •	• • • •	• • • •	• •	•	NORMAFIX®
	•	•	•	•	•	•			NORMAPLAST®



NORMACLAMP® – Хомуты для шлангов

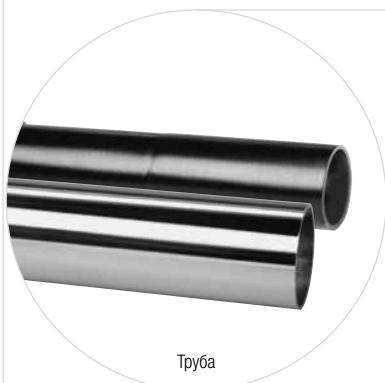

NORMACONNECT® – Соединители для труб

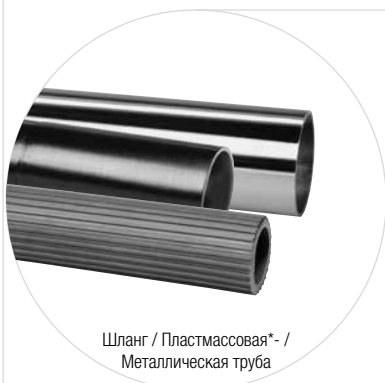

NORMAFIX® – Крепежные системы

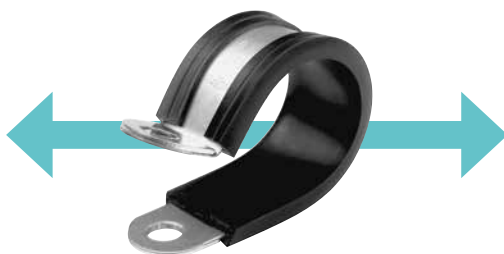

NORMAPLAST® – Соединители для шланга**



* Можно разработать комплектную систему в сочетании с гладкой и гофрированной трубой NORMAFLEX®.
** Могут использоваться несколько видов продукции NORMACLAMP.

NORMACLAMP® – Хомуты для шлангов

Широкий ассортимент для различных областей применения

Надежная система обеспечивается благодаря оптимизированным компонентам. Если вам нужны статические хомуты без пружины или динамические с пружиной, односекционные или многосекционные хомуты, **NORMACLAMP®** предложит вам наилучшее решение.





- 1 Улучшенная конструкция несимметричного корпуса**
– равномерное распределение силы и надежный монтаж
- 2 Упор винта**
– удобный монтаж благодаря надежному направлению ленты
- 3 Маркировка с указанием материала и диапазона применения хомута**
– предотвращение ошибок
- 4 Несимметричный корпус**
– предотвращается смещение корпуса хомута во время затягивания
- 5 Короткое седло корпуса**
– равномерное давление по всей поверхности
– повышенная эффективность
- 6 Гладкая или штампованная внутренняя поверхность ленты**
– оптимальная защита шланга

Хомуты для шлангов с червячной резьбой в соответствии со стандартом DIN 3017

NORMACLAMP® TORRO® представляет собой хомут для шланга с червячной резьбой, который идеально подходит для применения в условиях для высоких механических нагрузок. Благодаря его непрерывному совершенствованию, этот хомут по-прежнему устанавливает стандарты для современных конструкций хомутов. В ассортименте NORMACLAMP® только TORRO® имеет свою фирменную асимметричную конструкцию.



Асимметричный корпус обеспечивает высокое усилие, превосходный момент затяжки и равномерное распределение усилия зажима. Хомут идеально располагается на шланге и обеспечивает оптимальное уплотнение соединения.

Преимущества

- Хомут для шлангов с червячной резьбой
- Для покрытия не применяется хром (VI)
- Размеры хомутов в соответствии со стандартом DIN 3017: 8-16 мм до 140-160 мм
- Большие диаметры доступны по запросу

Применение

- Соединение линий системы охлаждения
- Топливопроводы под давлением и системы вентиляции газов
- Маслопроводы
- Соединение санитарно-технических линий
- Соединение линий в машиностроении
- Линии в производстве бытовых электроприборов
- Шланги в автомобилестроении

Материалы

W1*	W2	W3	W4	W5
х	х	х	х	х

* Для покрытия компонентов не применяется хром (VI)

Материал	Коррозионная стойкость при испытаниях в солевом тумане
W1	Мин. 144 ч
W2	Мин. 72 ч
W3	Мин. 200 ч*
W4	Мин. 400 ч
W5	Мин. 1000 ч

*Максимально допустимая коррозия основного металла - 10%

Типы лент и винтов

	W1	W2	W3	W4	W5
Крест.шлиц	SW 7*	•	•		
Со шлицем	SW 7		•	•	•

* Ширина ленты 7,5 мм = SW 6

Ширина ленты 7,5 мм

- W2, W3 гладкая вн. поверхность

Ширина ленты 9 мм

- W1 гладкая вн. поверхность
- W2, W3, W4, W5 штампованная вн. поверхность

Ширина ленты 12 мм

- W1, W2, W3 гладкая вн. поверхность
- W4, W5 штампованная вн. поверхность



Технические характеристики и Информация для заказа

NORMACLAMP® TORRO®													
Шир,	Наименование	Размерность		B	h	L	s	S (только W1)	W1 Артикул	W2 Артикул	W3 Артикул	W4 Артикул	W5 Артикул
		в мм	в дюймах										
7,5	TORRO 8-12/7,5	8-12	5/16-1/2"	11,5	9	17	0,6			0116 7602 010	0116 7603 010		
	TORRO 10-16/7,5	10-16	3/8-5/8"	11,5	9	17	0,6			0116 7602 013	0116 7603 013		
	TORRO 12-18/7,5	12-18	1/2-11/16"	11,5	9	17	0,6			0116 7602 015	0116 7603 015		
	TORRO 12-22/7,5	12-22	1/2-7/8"	11,5	9	17	0,6			0116 7602 017	0116 7603 017		
	TORRO 16-27/7,5	16-27	5/8-1 1/16"	11,5	9	17	0,6			0116 7602 021	0116 7603 021		
9	TORRO 8-12/9	8-12	5/16-1/2"	13,0	11,0	21,0	0,65	0,8	0126 7565 010	0126 7702 010	0126 7703 010	0126 7704 010	
	TORRO 10-16/9	10-16	5/16-5/8"	13,0	11,0	21,0	0,65	0,8	0126 7565 013	0126 7702 013	0126 7703 013	0126 7704 013	0126 7705 013
	TORRO 12-22/9	12-22	1/2-7/8"	13,0	11,0	24,0	0,65	0,8	0126 7565 017	0126 7702 017	0126 7703 017	0126 7704 017	0126 7705 017
	TORRO 16-27/9	16-27	5/8-1 1/16"	13,0	11,0	24,0	0,65	0,8	0126 7565 021	0126 7702 021	0126 7703 021	0126 7704 021	0126 7705 021
	TORRO 20-32/9	20-32	13/16-1 1/4"	13,0	11,0	24,0	0,65	0,8	0126 7565 026	0126 7702 026	0126 7703 026	0126 7704 026	0126 7705 026
	TORRO 23-35/9	23-35	15/16-1 3/8"	13,0	11,0	24,0	0,65	0,8	0126 7565 029	0126 7702 029	0126 7703 029	0126 7704 029	0126 7705 029
	TORRO 25-40/9	25-40	1-1 9/16"	13,0	11,0	26,0	0,65	0,8	0126 7565 032	0126 7702 032	0126 7703 032	0126 7704 032	0126 7705 032
	TORRO 30-45/9	30-45	1 3/16-1 3/4"	13,0	11,0	26,0	0,65	0,8	0126 7565 037	0126 7702 037	0126 7703 037	0126 7704 037	0126 7705 037
	TORRO 35-50/9 (32-50)	35-50	1 3/8-2"	13,0	11,0	26,0	0,65	0,8	0126 7565 043	0126 7702 041	0126 7703 041	0126 7704 041	0126 7705 041
	TORRO 40-60/9	40-60	1 9/16-2 3/8"	13,0	11,0	26,0	0,65	0,8	0126 7565 050	0126 7702 050	0126 7703 050	0126 7704 050	0126 7705 050
	TORRO 50-70/9	50-70	2-2 3/4"	13,0	11,0	26,0	0,65	0,8	0126 7565 060	0126 7702 060	0126 7703 060	0126 7704 060	0126 7705 060
	TORRO 60-80/9	60-80	2 3/8-3 1/8"	13,0	11,0	26,0	0,65	0,8	0126 7565 070	0126 7702 070	0126 7703 070	0126 7704 070	0126 7705 070
	TORRO 70-90/9	70-90	2 3/4-3 9/16"	13,0	11,0	26,0	0,65	0,8	0126 7565 080	0126 7702 080	0126 7703 080	0126 7704 080	0126 7705 080
	TORRO 80-100/9	80-100	3 1/8-3 15/16"	13,0	11,0	26,0	0,65	0,8	0126 7565 090	0126 7702 090	0126 7703 090	0126 7704 090	0126 7705 090
	TORRO 90-110/9	90-110	3 9/16-4 5/16"	13,0	11,0	26,0	0,65	0,8	0126 7565 100	0126 7702 100	0126 7703 100	0126 7704 100	0126 7705 100
	TORRO 100-120/9	100-120	3 15/16-4 3/4"	13,0	11,0	26,0	0,65	0,8	0126 6565 110	0126 6702 110	0126 6703 110	0126 6704 110	0126 6705 110
	TORRO 110-130/9	110-130	4 5/16-5 1/8"	13,0	11,0	26,0	0,65	0,8	0126 6565 120	0126 6702 120	0126 6703 120	0126 6704 120	0126 6705 120
	TORRO 120-140/9	120-140	4 3/4-5 1/2"	13,0	11,0	26,0	0,65	0,8	0126 6565 130	0126 6702 130	0126 6703 130	0126 6704 130	0126 6705 130
	TORRO 130-150/9	130-150	5 1/8-5 15/16"	13,0	11,0	26,0	0,65	0,8	0126 6565 140	0126 6702 140	0126 6703 140	0126 6704 140	0126 6705 140
	TORRO 140-160/9	140-160	5 1/2-6 5/16"	13,0	11,0	26,0	0,65	0,8	0126 6565 150	0126 6702 150	0126 6703 150	0126 6704 150	0126 6705 150
12	TORRO 16-27/12	16-27	5/8-1 1/16"	14,6	12,5	30,0	0,8	0,8	0136 7352 021	0136 7702 021	0136 7703 021	0136 7704 021	0136 7705 021
	TORRO 20-32/12	20-32	13/16-1 1/4"	14,6	12,5	30,0	0,8	0,8	0136 7352 026	0136 7702 026	0136 7703 026	0136 7704 026	0136 7705 026
	TORRO 23-35/12	23-35	15/16-1 3/8"	14,6	12,5	30,0	0,8	0,8	0136 7352 029	0136 7702 029	0136 7703 029	0136 7704 029	0136 7705 029
	TORRO 25-40/12	25-40	1-1 9/16"	14,6	12,5	30,0	0,8	1,0	0136 7352 032	0136 7702 032	0136 7703 032	0136 7704 032	0136 7705 032
	TORRO 30-45/12	30-45	1 3/16-1 3/4"	14,6	12,5	30,0	0,8	1,0	0136 7352 037	0136 7702 037	0136 7703 037	0136 7704 037	0136 7705 037
	TORRO 35-50/12	35-50	1 3/8-2"	14,6	12,5	30,0	0,8	1,0	0136 7352 043	0136 7702 043	0136 7703 043	0136 7704 043	0136 7705 043
	TORRO 40-60/12	40-60	1 9/16-2 3/8"	14,6	12,5	30,0	0,8	1,0	0136 7352 050	0136 7702 050	0136 7703 050	0136 7704 050	0136 7705 050
	TORRO 50-70/12	50-70	2-2 3/4"	14,6	12,5	30,0	0,8	1,0	0136 7352 060	0136 7702 060	0136 7703 060	0136 7704 060	0136 7705 060
	TORRO 60-80/12	60-80	2 3/8-3 1/8"	14,6	12,5	30,0	0,8	1,0	0136 7352 070	0136 7702 070	0136 7703 070	0136 7704 070	0136 7705 070
	TORRO 70-90/12	70-90	2 3/4-3 9/16"	14,6	12,5	36,0	0,8	1,0	0136 7352 080	0136 7702 080	0136 7703 080	0136 7704 080	0136 7705 080
	TORRO 80-100/12	80-100	3 1/8-3 15/16"	14,6	12,5	36,0	0,8	1,0	0136 7352 090	0136 7702 090	0136 7703 090	0136 7704 090	0136 7705 090
	TORRO 90-110/12	90-110	3 9/16-4 5/16"	14,6	12,5	36,0	0,8	1,0	0136 7352 100	0136 7702 100	0136 7703 100	0136 7704 100	0136 7705 100
	TORRO 100-120/12	100-120	3 15/16-4 3/4"	14,6	12,5	36,0	0,8	1,0	0136 6352 110	0136 6702 110	0136 6703 110	0136 6704 110	0136 6705 110
	TORRO 110-130/12	110-130	4 5/16-5 1/8"	14,6	12,5	36,0	0,8	1,0	0136 6352 120	0136 6702 120	0136 6703 120	0136 6704 120	0136 6705 120
	TORRO 120-140/12	120-140	4 3/4-5 1/2"	14,6	12,5	36,0	0,8	1,0	0136 6352 130	0136 6702 130	0136 6703 130	0136 6704 130	0136 6705 130
	TORRO 130-150/12	130-150	5 1/8-5 15/16"	14,6	12,5	36,0	0,8	1,0	0136 6352 140	0136 6702 140	0136 6703 140	0136 6704 140	0136 6705 140
	TORRO 140-160/12	140-160	5 1/2-6 5/16"	14,6	12,5	36,0	0,8	1,0	0136 6352 150	0136 6702 150	0136 6703 150	0136 6704 150	0136 6705 150

Дополнительные диаметры по запросу (до 700 мм)

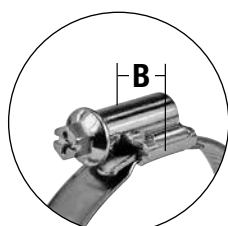
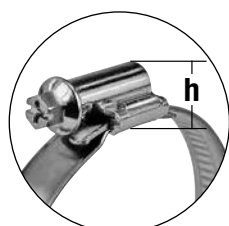
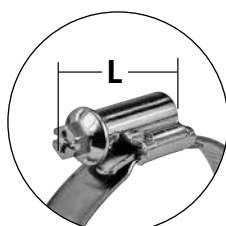
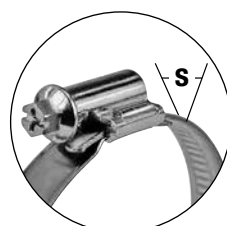

См. стр. 191, 193, 194 и 199.

**B = общая ширина**
корпус**h = общая высота**
винт и корпус**L = общая длина**
винт и корпус**s = толщина ленты**
лента хомута**Маркировка**
лента хомута



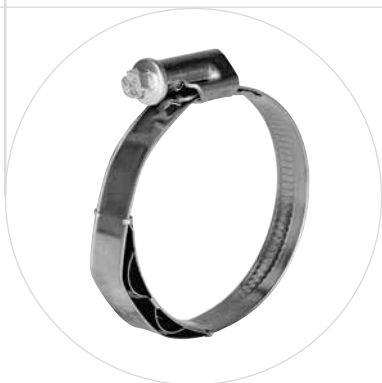

Хомут TORRO® WF оснащен волнистой пружиной, которая автоматически натягивается для обеспечения оптимального радиального усилия зажима. TORRO® WF является идеальным выбором для применений при экстремальных перепадах температуры (например, при наддувочном воздухе), при экстремально низких температурах или для удержания шлангов с тенденцией к «ползучести» / релаксации шланга.

Преимущества

- Автоматический эффект подтягивания при релаксации шланга
- Повышенная надежность уплотнения в широком диапазоне температур

Материалы

W3, W4



NORMACLAMP® TORRO® WF									
Ширина	Наименование	Размерность		B	h	L	s	W3 Артикул	W4 Артикул
		в мм	в дюймах						
9	TORRO WF 10-16/9	10-16	3/8 - 5/8"	13,0	11,0	21,0	0,65	0127 7708 013	0127 7711 013
	TORRO WF 12-18/9	12-18	1/2-11/16"	13,0	11,0	24,0	0,65	0127 7708 018	0127 7711 015
	TORRO WF 12-20/9	12-20	1/2-13/16"	13,0	11,0	24,0	0,65	0127 7708 016	0127 7711 016
	TORRO WF 12-22/9	12-22	1/2-7/8"	13,0	11,0	24,0	0,65	0127 7708 017	0127 7711 017
	TORRO WF 16-25/9	16-25	5/8-1"	13,0	11,0	24,0	0,65	0127 7708 020	0127 7711 020
	TORRO WF 16-27/9	16-27	5/8-1 1/16"	13,0	11,0	24,0	0,65	0127 7708 021	0127 7711 021
	TORRO WF 20-32/9	20-32	13/16-1 1/4"	13,0	11,0	24,0	0,65	0127 7708 026	0127 7711 026
	TORRO WF 23-35/9	23-35	15/16-1 3/8"	13,0	11,0	24,0	0,65	0127 7708 029	0127 7711 029
	TORRO WF 25-40/9	25-40	1-1 9/16"	13,0	11,0	26,0	0,65	0127 7708 032	0127 7711 032
	TORRO WF 30-45/9	30-45	1 3/16-1 3/4"	13,0	11,0	26,0	0,65	0127 7708 037	0127 7711 037
	TORRO WF 32-50/9	32-50	1 3/8-2"	13,0	11,0	26,0	0,65	0127 7708 041	0127 7711 041
	TORRO WF 40-60/9	40-60	1 9/16-2 3/8"	13,0	11,0	26,0	0,65	0127 7708 050	0127 7711 050
	TORRO WF 45-65/9	45-65	1 3/4-2 9/16"	13,0	11,0	26,0	0,65	0127 7708 055	0127 7711 055
	TORRO WF 50-70/9	50-70	2-2 3/4"	13,0	11,0	26,0	0,65	0127 7708 060	0127 7711 060
	TORRO WF 60-80/9	60-80	2 3/8-3 1/8"	13,0	11,0	26,0	0,65	0127 7708 070	0127 7711 070
	TORRO WF 70-90/9	70-90	2 3/4-3 9/16"	13,0	11,0	26,0	0,65	0127 7708 080	0127 7711 080
	TORRO WF 80-100/9	80-100	3 1/8-3 15/16"	13,0	11,0	26,0	0,65	0127 7708 090	0127 7711 090
	TORRO WF 90-110/9	90-110	3 9/16-4 5/16"	13,0	11,0	26,0	0,65	0127 7708 100	0127 7711 100
TORRO WF 100-120/9	100-120	3 15/16-4 3/4"	13,0	11,0	26,0	0,65	0127 7708 110	0127 7711 110	
TORRO WF 110-130/9	110-130	4 3/8-5 1/8"	13,0	11,0	26,0	0,65	0127 7708 120	0127 7711 120	
12	TORRO WF 16-27/12	16-27	5/8-1 1/16"	14,6	12,5	30,0	0,8	0137 7708 021	0137 7711 021
	TORRO WF 20-32/12	20-32	13/16-1 1/4"	14,6	12,5	30,0	0,8	0137 7708 026	0137 7711 026
	TORRO WF 25-40/12	25-40	1-1 9/16"	14,6	12,5	30,0	0,8	0137 7708 032	0137 7711 032
	TORRO WF 30-45/12	30-45	1 3/16-1 3/4"	14,6	12,5	30,0	0,8	0137 7708 037	0137 7711 037
	TORRO WF 35-50/12	35-50	1 3/8-2"	14,6	12,5	30,0	0,8	0137 7708 043	0137 7711 043
	TORRO WF 40-60/12	40-60	1 9/16-2 3/8"	14,6	12,5	30,0	0,8	0137 7708 050	0137 7711 050
	TORRO WF 50-70/12	50-70	2-2 3/4"	14,6	12,5	30,0	0,8	0137 7708 060	0137 7711 060
	TORRO WF 60-80/12	60-80	2 3/8-3 1/8"	14,6	12,5	30,0	0,8	0137 7708 070	0137 7711 070
	TORRO WF 70-90/12	70-90	2 3/4-3 9/16"	14,6	12,5	36,0	0,8	0137 7708 080	0137 7711 080
	TORRO WF 80-100/12	80-100	3 1/8-3 15/16"	14,6	12,5	36,0	0,8	0137 7708 090	0137 7711 090
	TORRO WF 90-110/12	90-110	3 9/16-4 5/16"	14,6	12,5	36,0	0,8	0137 7708 100	0137 7711 100

Доступен в W2 по запросу



См. стр. 199.

Момент затяжки

TORRO 7.5 W2-W3

Диаметр	8-12	10-16	12-18	12-22	16-27	20-32	25-40	30-45	35-50	40-60
AD	макс. 1,5	макс. 1,5	макс. 1,5	макс. 1,5	макс. 1,5					

LD макс.

TORRO 9 W1

Диаметр	8-12	10-16	12-18	12-22	16-27	20-32	25-40	30-45	35-50	40-60
AD	2,5 +0,5	3 +0,5	3 +0,5	3 +0,5	3 +0,5	3 +0,5	3 +0,5	3 +0,5	3 +0,5	3 +0,5
LD макс.	1,2	1,2	1,2	1,2	1,2	1,2	1,2	1,2	1,2	1,2

Диаметр	50-70	60-80	70-90	80-100	90-110	100-120	110-130	120-140	130-150	140-160
AD	3 +0,5	3 +0,5	3 +0,5	3 +0,5	3 +0,5	3 +0,5	3 +0,5	3 +0,5	3 +0,5	3 +0,5
LD макс.	1,2	1,2	1,2	1,2	1,2	1,2	1,2	1,2	1,2	1,2

TORRO 9 W2

Диаметр	8-12	8-16	12-18	12-22	16-27	20-32	25-40	30-45	35-50	40-60
AD		2 +0,5		3 +0,5	3 +0,5	3 +0,5	3 +0,5	3 +0,5	3 +0,5	3 +0,5
LD макс.		0,7		0,7	0,7	0,7	0,7	0,7	0,7	0,7

Диаметр	50-70	60-80	70-90	80-100	90-110	100-120	110-130	120-140	130-150	140-160
AD	3 +0,5	3 +0,5	3 +0,5	3 +0,5	3 +0,5	3 +0,5	3 +0,5	3 +0,5	3 +0,5	3 +0,5
LD макс.	0,7	0,7	0,7	0,7	0,7	0,7	0,7	0,7	0,7	0,7

TORRO 9 W3-W5

Диаметр	8-12	8-16	12-18	12-22	16-27	20-32	25-40	30-45	35-50	40-60
AD		2 +0,5		3 +0,5	3 +0,5	3 +0,5	3 +0,5	3 +0,5	3 +0,5	3 +0,5
LD макс.		0,7		0,7	0,7	0,7	0,7	0,7	0,7	0,7

Диаметр	50-70	60-80	70-90	80-100	90-110	100-120	110-130	120-140	130-150	140-160
AD	3 +0,5	3 +0,5	3 +0,5	3 +0,5	3 +0,5	3 +0,5	3 +0,5	3 +0,5	3 +0,5	3 +0,5
LD макс.	0,7	0,7	0,7	0,7	0,7	0,7	0,7	0,7	0,7	0,7

TORRO 12 W1

Диаметр	8-12	10-16	12-18	12-22	16-27	20-32	25-40	30-45	35-50	40-60
AD					5 +0,5	5 +0,5	5 +0,5	5 +0,5	5 +0,5	5 +0,5
LD макс.					1,2	1,2	1,2	1,2	1,2	1,2

Диаметр	50-70	60-80	70-90	80-100	90-110	100-120	110-130	120-140	130-150	140-160
AD	5 +0,5	5 +0,5	5 +0,5	5 +0,5	5 +0,5	5 +0,5	5 +0,5	5 +0,5	5 +0,5	5 +0,5
LD макс.	1,2	1,2	1,2	1,2	1,2	1,2	1,2	1,2	1,2	1,2

TORRO 12 W2/W3

Диаметр	8-12	10-16	12-18	12-22	16-27	20-32	25-40	30-45	35-50	40-60
AD					5 +0,5	5 +0,5	5 +0,5	5 +0,5	5 +0,5	5 +0,5
LD макс.					1	1	1	1	1	1

Диаметр	50-70	60-80	70-90	80-100	90-110	100-120	110-130	120-140	130-150	140-160
AD	5 +0,5	5 +0,5	5 +0,5	5 +0,5	5 +0,5	5 +0,5	5 +0,5	5 +0,5	5 +0,5	5 +0,5
LD макс.	1	1	1	1	1	1	1	1	1	1

TORRO 12 W4/W5

Диаметр	8-12	10-16	12-18	12-22	16-27	20-32	25-40	30-45	35-50	40-60
AD					5 +0,5	5 +0,5	5 +0,5	5 +0,5	5 +0,5	5 +0,5
LD макс.					1	1	1	1	1	1

Диаметр	50-70	60-80	70-90	80-100	90-110	100-120	110-130	120-140	130-150	140-160
AD	5 +0,5	5 +0,5	5 +0,5	5 +0,5	5 +0,5	5 +0,5	5 +0,5	5 +0,5	5 +0,5	5 +0,5
LD макс.	1	1	1	1	1	1	1	1	1	1

AD = рекомендуемый крутящий момент затяжки
LD = крутящий момент холостого хода



Отрывная головка отламывается при достижении допустимого крутящего момента, вследствие чего применение динамометрического ключа не требуется. После отламывания шлиц винта вновь становится доступным и можно демонтировать и/или при необходимости подтягивать хомут.

Преимущества

- Оптимальный момент затяжки без специального инструмента
- Визуальный контроль процесса монтажа

Материалы

W1, W2, W3, W4

NORMACLAMP® TORRO® С ОТРЫВНОЙ ГОЛОВКОЙ												
Шир.	Наименование	Размерность		B	h	L	s	S (только W1)	W1 Артикул	W2 Артикул	W3 Артикул	W4 Артикул
		в мм	в дюймах									
9	TORRO TORQUE CAP 8-12/9	8-12	5/16-1/2"	13,0	11,0	27,0	0,65	0,8	0126 7562 010	0126 7516 010	0126 7432 010	0126 7490 010
	TORRO TORQUE CAP 8-16/9	8-16	5/16-5/8"	13,0	11,0	27,0	0,65	0,8	0126 7562 013	0126 7516 013	0126 7432 013	0126 7490 013
	TORRO TORQUE CAP 12-22/9	12-22	1/2-7/8"	13,0	11,0	30,0	0,65	0,8	0126 7562 017	0126 7516 017	0126 7432 017	0126 7490 017
	TORRO TORQUE CAP 16-27/9	16-27	5/8-1 1/16"	13,0	11,0	30,0	0,65	0,8	0126 7562 021	0126 7516 021	0126 7432 021	0126 7490 021
	TORRO TORQUE CAP 20-32/9	20-32	13/16-1 1/4"	13,0	11,0	30,0	0,65	0,8	0126 7562 026	0126 7516 026	0126 7432 026	0126 7490 026
	TORRO TORQUE CAP 23-35/9	23-35	15/16-1 3/8"	13,0	11,0	30,0	0,65	0,8	0126 7562 029	0126 7516 029	0126 7432 029	0126 7490 029
	TORRO TORQUE CAP 25-40/9	25-40	1-1 9/16"	13,0	11,0	32,0	0,65	0,8	0126 7562 032	0126 7516 032	0126 7432 032	0126 7490 032
	TORRO TORQUE CAP 30-45/9	30-45	1 3/16-1 3/4"	13,0	11,0	32,0	0,65	0,8	0126 7562 037	0126 7516 037	0126 7432 037	0126 7490 037
	TORRO TORQUE CAP 35-50/9 (32 - 50)	35-50	1 3/8-2"	13,0	11,0	32,0	0,65	0,8	0126 7562 043	0126 7516 041	0126 7432 041	0126 7490 041
	TORRO TORQUE CAP 40-60/9	40-60	1 9/16-2 3/8"	13,0	11,0	32,0	0,65	0,8	0126 7562 050	0126 7516 050	0126 7432 050	0126 7490 050
	TORRO TORQUE CAP 50-70/9	50-70	2-2 3/4"	13,0	11,0	32,0	0,65	0,8	0126 7562 060	0126 7516 060	0126 7432 060	0126 7490 060
	TORRO TORQUE CAP 60-80/9	60-80	2 3/8-3 1/8"	13,0	11,0	32,0	0,65	0,8	0126 7562 070	0126 7516 070	0126 7432 070	0126 7490 070
	TORRO TORQUE CAP 70-90/9	70-90	2 3/4-3 9/16"	13,0	11,0	32,0	0,65	0,8	0126 7562 080	0126 7516 080	0126 7432 080	0126 7490 080
	TORRO TORQUE CAP 80-100/9	80-100	3 1/8-3 15/16"	13,0	11,0	32,0	0,65	0,8	0126 7562 090	0126 7516 090	0126 7432 090	0126 7490 090
	TORRO TORQUE CAP 90-110/9	90-110	3 9/16-4 5/16"	13,0	11,0	32,0	0,65	0,8	0126 7562 100	0126 7516 100	0126 7432 100	0126 7490 100
	TORRO TORQUE CAP 100-120/9	100-120	3 15/16-4 5/16"	13,0	11,0	32,0	0,65	0,8	0126 6562 110	0126 6516 110	0126 6432 110	0126 6490 110
	TORRO TORQUE CAP 110-130/9	110-130	4 5/16-5 1/8"	13,0	11,0	32,0	0,65	0,8	0126 6562 120	0126 6516 120	0126 6432 120	0126 6490 120
	TORRO TORQUE CAP 120-140/9	120-140	4 3/4-5 1/2"	13,0	11,0	32,0	0,65	0,8	0126 6562 130	0126 6516 130	0126 6432 130	0126 6490 130
TORRO TORQUE CAP 130-150/9	130-150	5 1/8-5 15/16"	13,0	11,0	32,0	0,65	0,8	0126 6562 140	0126 6516 140	0126 6432 140	0126 6490 140	
TORRO TORQUE CAP 140-160/9	140-160	5 1/2-6 5/16"	13,0	11,0	32,0	0,65	0,8	0126 6562 150	0126 6516 150	0126 6432 150	0126 6490 150	
12	TORRO TORQUE CAP 16-27/12	16-27	5/8-1 1/16"	14,6	12,5	36,0	0,8	0,8	0136 7135 021		0136 7181 021	
	TORRO TORQUE CAP 20-32/12	20-32	13/16-1 1/4"	14,6	12,5	36,0	0,8	0,8	0136 7135 026		0136 7181 026	
	TORRO TORQUE CAP 23-35/12	23-35	15/16-1 3/8"	14,6	12,5	36,0	0,8	0,8	0136 7135 029		0136 7181 029	
	TORRO TORQUE CAP 25-40/12	25-40	1-1 9/16"	14,6	12,5	36,0	1,0	1,0	0136 7135 032		0136 7181 032	
	TORRO TORQUE CAP 30-45/12	30-45	1 3/16-1 3/4"	14,6	12,5	36,0	1,0	1,0	0136 7135 037		0136 7181 037	
	TORRO TORQUE CAP 35-50/12	35-50	1 3/8-2"	14,6	12,5	36,0	1,0	1,0	0136 7135 043		0136 7181 043	
	TORRO TORQUE CAP 40-60/12	40-60	1 9/16-2 3/8"	14,6	12,5	36,0	1,0	1,0	0136 7135 050		0136 7181 050	
	TORRO TORQUE CAP 50-70/12	50-70	2-2 3/4"	14,6	12,5	36,0	1,0	1,0	0136 7135 060		0136 7181 060	
	TORRO TORQUE CAP 60-80/12	60-80	2 3/8-3 1/8"	14,6	12,5	36,0	1,0	1,0	0136 7135 070		0136 7181 070	
	TORRO TORQUE CAP 70-90/12	70-90	2 3/4-3 9/16"	14,6	12,5	42,0	1,0	1,0	0136 7135 080		0136 7181 080	
	TORRO TORQUE CAP 80-100/12	80-100	3 1/8-3 15/16"	14,6	12,5	42,0	1,0	1,0	0136 7135 090		0136 7181 090	
	TORRO TORQUE CAP 90-110/12	90-110	3 9/16-4 5/16"	14,6	12,5	42,0	1,0	1,0	0136 7135 100		0136 7181 100	
	TORRO TORQUE CAP 100-120/12	100-120	3 15/16-4 3/4"	14,6	12,5	42,0	1,0	1,0	0136 6135 110		0136 6181 110	
	TORRO TORQUE CAP 110-130/12	110-130	4 5/16-5 1/8"	14,6	12,5	42,0	1,0	1,0	0136 6135 120		0136 6181 120	
	TORRO TORQUE CAP 120-140/12	120-140	4 3/4-5 1/2"	14,6	12,5	42,0	1,0	1,0	0136 6135 130		0136 6181 130	
	TORRO TORQUE CAP 130-150/12	130-150	5 1/8-5 15/16"	14,6	12,5	42,0	1,0	1,0	0136 6135 140		0136 6181 140	
	TORRO TORQUE CAP 140-160/12	140-160	5 1/2-6 5/16"	14,6	12,5	42,0	1,0	1,0	0136 6135 150		0136 6181 150	



NORMACLAMP® TORRO® Винт с барашком можно легко затянуть вручную, используя широкую головку винта.

Главное преимущество

Возможность ручного затягивания или ослабления хомута

Материалы

W1, W2, W3, W4, W5

NORMACLAMP® TORRO® ВИНТ С БАРАШКОМ

Шир.	Наименование	Размерность		B	h	L	s	S (только W1)	W1 Артикул	W2 Артикул	W3 Артикул	W4 Артикул	W5 Артикул
		в мм	в дюймах										
9	TORRO THUMB SCREW 8-12/9	8-12	5/16-1/2"	13,0	11,0	21,0	0,65	0,8	0126 7269 010				
	TORRO THUMB SCREW 8-16/9	8-16	5/16-5/8"	13,0	11,0	21,0	0,65	0,8	0126 7269 013	0126 7270 013	0126 7271 013	0126 7272 013	
	TORRO THUMB SCREW 12-22/9	12-22	1/2-7/8"	13,0	11,0	24,0	0,65	0,8	0126 7269 017	0126 7270 017	0126 7271 017	0126 7272 017	
	TORRO THUMB SCREW 16-27/9	16-27	5/8-1 1/16"	13,0	11,0	24,0	0,65	0,8	0126 7269 021	0126 7270 021	0126 7271 021	0126 7272 021	
	TORRO THUMB SCREW 20-32/9	20-32	13/16-1 1/4"	13,0	11,0	24,0	0,65	0,8	0126 7269 026	0126 7270 026	0126 7271 026	0126 7272 026	
	TORRO THUMB SCREW 23-35/9	23-35	15/16-1 3/8"	13,0	11,0	24,0	0,65	0,8	0126 7269 029	0126 7270 029	0126 7271 029	0126 7272 029	
	TORRO THUMB SCREW 25-40/9	25-40	1-1 9/16"	13,0	11,0	26,0	0,65	0,8	0126 7269 032	0126 7270 032	0126 7271 032	0126 7272 032	
	TORRO THUMB SCREW 30-45/9	30-45	1 3/16-1 3/4"	13,0	11,0	26,0	0,65	0,8	0126 7269 037	0126 7270 037	0126 7271 037	0126 7272 037	
	TORRO THUMB SCREW 35-50/9 (32-50)	35-50	1 3/8-2"	13,0	11,0	26,0	0,65	0,8	0126 7269 043	0126 7270 041	0126 7271 041	0126 7272 041	
	TORRO THUMB SCREW 40-60/9	40-60	1 9/16-2 3/8"	13,0	11,0	26,0	0,65	0,8	0126 7269 050	0126 7270 050	0126 7271 050	0126 7272 050	
	TORRO THUMB SCREW 50-70/9	50-70	2-2 3/4"	13,0	11,0	26,0	0,65	0,8	0126 7269 060	0126 7270 060	0126 7271 060	0126 7272 060	
	TORRO THUMB SCREW 60-80/9	60-80	2 3/8-3 1/8"	13,0	11,0	26,0	0,65	0,8	0126 7269 070	0126 7270 070	0126 7271 070	0126 7272 070	
TORRO THUMB SCREW 70-90/9	70-90	2 3/4-3 9/16"	13,0	11,0	26,0	0,65	0,8	0126 7269 080	0126 7270 080	0126 7271 080	0126 7272 080		
TORRO THUMB SCREW 80-100/9	80-100	3 1/8-3 15/16"	13,0	11,0	26,0	0,65	0,8	0126 7269 090	0126 7270 090	0126 7271 090	0126 7272 090		
TORRO THUMB SCREW 90-110/9	90-110	3 9/16-4 5/16"	13,0	11,0	26,0	0,65	0,8	0126 7269 100	0126 7270 100	0126 7271 100	0126 7272 100		
12	TORRO THUMB SCREW 16-27/12	16-27	5/8-1 1/16"	14,6	12,5	30,0	0,8	0,8	0136 7308 021	0136 7309 021	0136 7310 021	0136 7311 021	0136 7312 021
	TORRO THUMB SCREW 20-32/12	20-32	13/16-1 1/4"	14,6	12,5	30,0	0,8	0,8	0136 7308 026	0136 7309 026	0136 7310 026	0136 7311 026	0136 7312 026
	TORRO THUMB SCREW 23-35/12	23-35	15/16-1 3/8"	14,6	12,5	30,0	0,8	0,8	0136 7308 029	0136 7309 029	0136 7310 029	0136 7311 029	0136 7312 029
	TORRO THUMB SCREW 25-40/12	25-40	1-1 9/16"	14,6	12,5	30,0	0,8	1,0	0136 7308 032	0136 7309 032	0136 7310 032	0136 7311 032	0136 7312 032
	TORRO THUMB SCREW 30-45/12	30-45	1 3/16-1 3/4"	14,6	12,5	30,0	0,8	1,0	0136 7308 037	0136 7309 037	0136 7310 037	0136 7311 037	0136 7312 037
	TORRO THUMB SCREW 35-50/12	35-50	1 3/8-2"	14,6	12,5	30,0	0,8	1,0	0136 7308 043	0136 7309 043	0136 7310 043	0136 7311 043	0136 7312 043
	TORRO THUMB SCREW 45-55/12	45-55	1 3/4-2 3/16"	14,6	12,5	30,0	0,8	1,0	0136 7308 048	0136 7309 048	0136 7310 048	0136 7311 048	0136 7312 048
	TORRO THUMB SCREW 40-60/12	40-60	1 9/16-2 3/8"	14,6	12,5	30,0	0,8	1,0	0136 7308 050	0136 7309 050	0136 7310 050	0136 7311 050	0136 7312 050
	TORRO THUMB SCREW 45-65/12	45-65	1 3/4-2 9/16"	14,6	12,5	30,0	0,8	1,0	0136 7308 055	0136 7309 055	0136 7310 055	0136 7311 055	0136 7312 055
	TORRO THUMB SCREW 50-70/12	50-70	2-2 3/4"	14,6	12,5	30,0	0,8	1,0	0136 7308 060	0136 7309 060	0136 7310 060	0136 7311 060	0136 7312 060
	TORRO THUMB SCREW 55-75/12	55-75	2 3/16-2 15/16"	14,6	12,5	30,0	0,8	1,0	0136 7308 065	0136 7309 065	0136 7310 065	0136 7311 065	0136 7312 065
	TORRO THUMB SCREW 60-80/12	60-80	2 3/8-3 1/8"	14,6	12,5	30,0	0,8	1,0	0136 7308 070	0136 7309 070	0136 7310 070	0136 7311 070	0136 7312 070
	TORRO THUMB SCREW 65-85/12	65-85	2 9/16-3 3/8"	14,6	12,5	30,0	0,8	1,0	0136 7308 075	0136 7309 075	0136 7310 075	0136 7311 075	0136 7312 075
	TORRO THUMB SCREW 70-90/12	70-90	2 3/4-3 9/16"	14,6	12,5	36,0	0,8	1,0	0136 7308 080	0136 7309 080	0136 7310 080	0136 7311 080	0136 7312 080
	TORRO THUMB SCREW 75-95/12	75-95	2 15/16-3 3/4"	14,6	12,5	36,0	0,8	1,0	0136 7308 085	0136 7309 085	0136 7310 085	0136 7311 085	0136 7312 085
	TORRO THUMB SCREW 80-100/12	80-100	3 1/8-3 15/16"	14,6	12,5	36,0	0,8	1,0	0136 7308 090	0136 7309 090	0136 7310 090	0136 7311 090	0136 7312 090
	TORRO THUMB SCREW 90-110/12	90-110	3 9/16-4 5/16"	14,6	12,5	36,0	0,8	1,0	0136 7308 100	0136 7309 100	0136 7310 100	0136 7311 100	0136 7312 100
	TORRO THUMB SCREW 100-120/12	100-120	3 15/16-4 3/4"	14,6	12,5	36,0	0,8	1,0	0136 7308 110	0136 7309 110	0136 7310 110	0136 7311 110	0136 7312 110
	TORRO THUMB SCREW 110-130/12	110-130	4 5/16-5 1/8"	14,6	12,5	36,0	0,8	1,0	0136 7308 120	0136 7309 120	0136 7310 120	0136 7311 120	0136 7312 120
	TORRO THUMB SCREW 120-140/12	120-140	4 3/4-5 1/2"	14,6	12,5	36,0	0,8	1,0	0136 7308 130	0136 7309 130	0136 7310 130	0136 7311 130	0136 7312 130
TORRO THUMB SCREW 130-150/12	130-150	5 1/8-5 15/16"	14,6	12,5	36,0	0,8	1,0	0136 7308 140	0136 7309 140	0136 7310 140	0136 7311 140	0136 7312 140	
TORRO THUMB SCREW 140-160/12	140-160	5 1/2-6 5/16"	14,6	12,5	36,0	0,8	1,0	0136 7308 150	0136 7309 150	0136 7310 150	0136 7311 150	0136 7312 150	
TORRO THUMB SCREW 150-170/12	150-170	5 15/16-6 11/16"	14,6	12,5	36,0	0,8	1,0	0136 7308 160	0136 7309 160	0136 7310 160	0136 7311 160	0136 7312 160	
TORRO THUMB SCREW 160-180/12	160-180	6 5/16-7 1/16"	14,6	12,5	36,0	0,8	1,0	0136 7308 170	0136 7309 170	0136 7310 170	0136 7311 170	0136 7312 170	



Монтаж и демонтаж защитной головки NORMACLAMP® TORRO® возможен только при использовании особого инструмента. (более подробно на стр.199). Специально разработанная головка винта имеет три радиальные канавки, поэтому ее нельзя отрегулировать обычной отверткой. Особенно эффективна автоматическая сборка с использованием моментного пистолета, так как из-за особой формы головки винта допускается минимальное отклонение или смещение хомута.

Главное преимущество

Хомуты с защитной головкой позволяют предотвратить постороннее вмешательство

Материалы
W3, W4



См. стр. 199.



NORMACLAMP® TORRO® ЗАЩИТНАЯ ГОЛОВКА									
Ширина	Наименование	Размерность		B	h	L	s	W3 Артикул	W4 Артикул
		мм	дюймы						
9	TORRO TAMPERPROOF 8-12/9	8-12	5/16-1/2"	13,0	11,0	21,0	0,65	0126 6468 010	0126 6469 010
	TORRO TAMPERPROOF 8-16/9	8-16	5/16-5/8"	13,0	11,0	21,0	0,65	0126 6468 013	0126 6469 013
	TORRO TAMPERPROOF 12-20/9	12-20	1/2-13/16"	13,0	11,0	24,0	0,65	0126 6468 016	0126 6469 016
	TORRO TAMPERPROOF 12-22/9	12-22	1/2-7/8"	13,0	11,0	24,0	0,65	0126 6468 017	0126 6469 017
	TORRO TAMPERPROOF 16-25/9	16-25	5/8-1"	13,0	11,0	24,0	0,65	0126 6468 020	0126 6469 020
	TORRO TAMPERPROOF 16-27/9	16-27	5/8-1 1/16"	13,0	11,0	24,0	0,65	0126 6468 021	0126 6469 021
	TORRO TAMPERPROOF 20-32/9	20-32	13/16-1 1/4"	13,0	11,0	24,0	0,65	0126 6468 026	0126 6469 026
	TORRO TAMPERPROOF 23-35/9	23-35	15/16-1 3/8"	13,0	11,0	24,0	0,65	0126 6468 029	0126 6469 029
	TORRO TAMPERPROOF 25-40/9	25-40	1-1 9/16"	13,0	11,0	26,0	0,65	0126 6468 032	0126 6469 032
	TORRO TAMPERPROOF 30-45/9	30-45	1 3/16-1 3/4"	13,0	11,0	26,0	0,65	0126 6468 037	0126 6469 037
	TORRO TAMPERPROOF 32-50/9	32-50	1 1/4-2"	13,0	11,0	26,0	0,65	0126 6468 041	0126 6469 041
	TORRO TAMPERPROOF 35-55/9	35-55	1 3/8-2 3/16"	13,0	11,0	26,0	0,65	0126 6468 045	0126 6469 045
	TORRO TAMPERPROOF 40-60/9	40-60	1 9/16-2 3/8"	13,0	11,0	26,0	0,65	0126 6468 050	0126 6469 050
	TORRO TAMPERPROOF 45-65/9	45-65	1 3/4-2 9/16"	13,0	11,0	26,0	0,65	0126 6468 055	0126 6469 055
	TORRO TAMPERPROOF 50-70/9	50-70	2-2 3/4"	13,0	11,0	26,0	0,65	0126 6468 060	0126 6469 060
	TORRO TAMPERPROOF 55-75/9	55-75	2 3/16-2 15/16"	13,0	11,0	26,0	0,65	0126 6468 065	0126 6469 065
	TORRO TAMPERPROOF 60-80/9	60-80	2 3/8-3 1/8"	13,0	11,0	26,0	0,65	0126 6468 070	0126 6469 070
	TORRO TAMPERPROOF 65-85/9	65-85	2 9/16-3 3/8"	13,0	11,0	26,0	0,65	0126 6468 075	0126 6469 075
	TORRO TAMPERPROOF 70-90/9	70-90	2 3/4-3 9/16"	13,0	11,0	26,0	0,65	0126 6468 080	0126 6469 080
	TORRO TAMPERPROOF 75-95/9	75-95	2 15/16-3 3/4"	13,0	11,0	26,0	0,65	0126 6468 085	0126 6469 085
TORRO TAMPERPROOF 80-100/9	80-100	3 1/8-3 15/16"	13,0	11,0	26,0	0,65	0126 6468 090	0126 6469 090	
TORRO TAMPERPROOF 90-110/9	90-110	3 9/16-4 5/16"	13,0	11,0	26,0	0,65	0126 6468 100	0126 6469 100	
TORRO TAMPERPROOF 100-120/9	100-120	3 15/16-4 3/4"	13,0	11,0	26,0	0,65	0126 6468 110	0126 6469 110	
TORRO TAMPERPROOF 110-130/9	110-130	4 5/16-5 1/8"	13,0	11,0	26,0	0,65	0126 6468 120	0126 6469 120	
TORRO TAMPERPROOF 120-140/9	120-140	4 3/4-5 1/2"	13,0	11,0	26,0	0,65	0126 6468 130	0126 6469 130	
TORRO TAMPERPROOF 130-150/9	130-150	5 1/8-5 15/16"	13,0	11,0	26,0	0,65	0126 6468 140	0126 6469 140	
TORRO TAMPERPROOF 140-160/9	140-160	5 1/2-6 5/16"	13,0	11,0	26,0	0,65	0126 6468 150	0126 6469 150	
12	TORRO TAMPERPROOF 16-27/12	16-27	5/8-1 1/16"	14,6	12,5	30,0	0,8	0136 6358 021	0136 6359 021
	TORRO TAMPERPROOF 20-32/12	20-32	13/16-1 1/4"	14,6	12,5	30,0	0,8	0136 6358 026	0136 6359 026
	TORRO TAMPERPROOF 23-35/12	23-35	15/16-1 3/8"	14,6	12,5	30,0	0,8	0136 6358 029	0136 6359 029
	TORRO TAMPERPROOF 25-40/12	25-40	1-1 9/16"	14,6	12,5	30,0	0,8	0136 6358 032	0136 6359 032
	TORRO TAMPERPROOF 30-45/12	30-45	1 3/16-1 3/4"	14,6	12,5	30,0	0,8	0136 6358 037	0136 6359 037
	TORRO TAMPERPROOF 35-50/12	35-50	1 3/8-2"	14,6	12,5	30,0	0,8	0136 6358 043	0136 6359 043
	TORRO TAMPERPROOF 40-55/12	40-55	1 9/16-2 3/16"	14,6	12,5	30,0	0,8	0136 6358 048	0136 6359 048
	TORRO TAMPERPROOF 40-60/12	40-60	1 9/16-2 3/8"	14,6	12,5	30,0	0,8	0136 6358 050	0136 6359 050
	TORRO TAMPERPROOF 45-65/12	45-65	1 3/4-2 9/16"	14,6	12,5	30,0	0,8	0136 6358 055	0136 6359 055
	TORRO TAMPERPROOF 50-70/12	50-70	2-2 3/4"	14,6	12,5	30,0	0,8	0136 6358 060	0136 6359 060
	TORRO TAMPERPROOF 55-75/12	55-75	2 3/16-2 15/16"	14,6	12,5	30,0	0,8	0136 6358 065	0136 6359 065
	TORRO TAMPERPROOF 60-80/12	60-80	2 3/8-3 1/8"	14,6	12,5	30,0	0,8	0136 6358 070	0136 6359 070
	TORRO TAMPERPROOF 65-85/12	65-85	2 9/16-3 3/8"	14,6	12,5	30,0	0,8	0136 6358 075	0136 6359 075
	TORRO TAMPERPROOF 70-90/12	70-90	2 3/4-3 9/16"	14,6	12,5	36,0	0,8	0136 6358 080	0136 6359 080
	TORRO TAMPERPROOF 75-95/12	75-95	2 15/16-3 3/4"	14,6	12,5	36,0	0,8	0136 6358 085	0136 6359 085
	TORRO TAMPERPROOF 80-100/12	80-100	3 1/8-3 15/16"	14,6	12,5	36,0	0,8	0136 6358 090	0136 6359 090
	TORRO TAMPERPROOF 90-110/12	90-110	3 9/16-4 5/16"	14,6	12,5	36,0	0,8	0136 6358 100	0136 6359 100
	TORRO TAMPERPROOF 100-120/12	100-120	3 15/16-4 3/4"	14,6	12,5	36,0	0,8	0136 6358 110	0136 6359 110
	TORRO TAMPERPROOF 110-130/12	110-130	4 5/16-5 1/8"	14,6	12,5	36,0	0,8	0136 6358 120	0136 6359 120
	TORRO TAMPERPROOF 120-140/12	120-140	4 3/4-5 1/2"	14,6	12,5	36,0	0,8	0136 6358 130	0136 6359 130
TORRO TAMPERPROOF 130-150/12	130-150	5 1/8-5 15/16"	14,6	12,5	36,0	0,8	0136 6358 140	0136 6359 140	
TORRO TAMPERPROOF 140-160/12	140-160	5 1/2-6 5/16"	14,6	12,5	36,0	0,8	0136 6358 150	0136 6359 150	

Канавка



Канавка - это умное решение для предварительного позиционирования хомута TORRO® на шланг. В этом случае овальное отверстие ленты хомута находит сопряженную деталь на поверхности шланга. Благодаря этому, хомут TORRO® надежно и прочно фиксируется на шланге перед окончательным монтажом. Доступен с шириной ленты 9 и 12 мм и различными углами по запросу.

Главное преимущество

Надежный предварительный монтаж на резиновый шланг и формованные трубы

Материал

W3



См. стр. 199.

Система предварительного позиционирования



Система предварительного позиционирования NORMACLAMP® TORRO® - это решение для хомутов и зажимов интегрированных на шланги и трубы. Спрос на комплектные системы с соответствующим типом уплотнения увеличивается. Система устанавливается только с помощью специального инструмента. Доступен с шириной ленты 9 и 12 мм по запросу.

Преимущества

- Надежный предварительный монтаж на резиновый шланг и формованные трубы
- Два варианта исполнения: левосторонний и правосторонний
- Работает на силиконовых и резиновых шлангах

Материалы

W3, W4



См. стр. 195.

Система предварительного позиционирования WF



Система предварительного позиционирования NORMACLAMP® TORRO® WF - это комбинация систем NORMACLAMP® TORRO® WF и NORMACLAMP®. Эта система может быть установлена только с помощью специального инструмента. Доступна с шириной ленты 9 и 12 мм по запросу.

Преимущества

- Осевая и радиальная регулировка хомута
- Возможно применение на многослойных шлангах и трубах, формованных с раздувом
- Уже доступны для шлангов различной толщины
- Зажимная конструкция
- Устраняет проблему коррозии
- Два варианта исполнения: левосторонний и правосторонний
- Работает на силиконовых и резиновых шлангах

Материалы

W3, W4



См. стр. 195.

**ЗАЖИМ ПРЕДВ.
ПОЗИЦИОНИРОВАНИЯ**

С помощью этого устройства обеспечивается предварительное позиционирование хомута TORRO® на шланг. Благодаря двум зубцам этого устройства хомут NORMACLAMP® TORRO® не смещается с заданной позиции шланга во время складирования или транспортировки перед окончательным монтажом. Доступна с шириной ленты 9 и 12 мм по запросу.

Преимущества

- Надежный предварительный монтаж на шланг
- Два варианта исполнения: левосторонний и правосторонний

Материалы

W3, W4



См. стр. 199.

**ДВОЙНОЙ ЗАЖИМ ПРЕДВ.
ПОЗИЦИОНИРОВАНИЯ**

С помощью этого устройства обеспечивается предварительное позиционирование хомута TORRO® на шланг. Благодаря зубцам этого устройства хомут NORMACLAMP® TORRO® не смещается с заданной позиции шланга во время складирования или транспортировки перед окончательным монтажом. Доступно с шириной ленты 9 и 12 мм по запросу.

НОВИНКА

Преимущества

- Надежный предварительный монтаж на шланг
- Два варианта исполнения: левосторонний и правосторонний

Материалы

W3, W4



См. стр. 199.

Радиальная вставка

По сравнению со стандартными хомутами для шлангов с червячной резьбой радиальная вставка представляет собой «рессорный хомут», который обеспечивает оптимальные возможности сжатия и расширения. Подходит для всех применений, где шланг подвержен изменению температуры. Специальная конструкция обеспечивает надежное уплотнение в течение всего теплового цикла. Доступна для хомута TORRO® с шириной ленты 9 мм.

Преимущества

- Внутренняя скользящая втулка оптимизирует усилие зажима
- Высокое контактное давление благодаря радиально гофрированной конструкции
- Компенсирует колебания температуры

Материал

W1



См. стр. 199.

Предохранительное кольцо

Предохранительное кольцо NORMACLAMP® TORRO® 9/12 - 1043 0000 364 представляет собой пластмассовое кольцо, которое с легкостью устанавливается на головку винта хомута. Кольцо предотвращает соскальзывание отвертки с головки, что значительно облегчает монтаж. Предохранительное кольцо поставляется для винтов с размером под ключ 7.

**Главное преимущество**

При монтаже отвертка не соскальзывает с головки винта

Материалы

Для всех материалов

Предохранительный колпачок

Предохранительный колпачок NORMACLAMP® TORRO® - это небольшой пластмассовый наконечник, зафиксированный на конце ленты хомута, который исключает риск пореза во время монтажа, что является существенным вкладом в обеспечение техники безопасности.

**Главное преимущество**

Доступен для лент толщиной 7,5 мм - 0045 8000 021, 9 мм - 0045 8000 022 и 12 мм - 0045 8000 023

Материал

Пластик



- 1 **Удлиненный мостик**
- 2 **Ширина ленты 16 мм**
– для применения, где требуется жесткий момент затяжки и контактное давление
- 3 **Маркировка размера хомута на ленте**
– предотвращение ошибок

Хомуты для шланга с червячной резьбой

Хомут NORMACLAMP® HD применяется там, где требуется жесткий момент затяжки и контактное давление. Этот хомут дополняет наш ассортимент хомутов для шлангов с червячной резьбой и доступен только с шириной ленты 16 мм и материалом W4.

Главное преимущество

Удлиненный мостик предотвращает утечку и повреждение шланга

Применение

Монтаж силиконовых, пластмассовых и резиновых трубок со стальными вставками

Материалы

Материал	Корроз.стойкость при испытании в солевом тумане
W4	Мин. 240 ч*

* Максимально допустимая коррозия основного металла - 5%

Момент затяжки

Шир. ленты	Разруш. момент (мин. знач.)	Рекоменд. момент затяжки
16	17 Нм	макс. 10 Нм*

* В зависимости от типа применения

Технические характеристики и Информация для заказа

NORMACLAMP® HD								
Шир.	Наименование	Размерность		B	h	L	s	W4 Артикул
		в мм	в дюймах					
16	HD 25-45/16 C8	25-45	1-1 3/4	23,0	13,0	37,0	0,7	0156 7804 035
	HD 32-54/16 C8	32-54	1 1/4-2 1/8	23,0	13,0	37,0	0,7	0156 7804 043
	HD 45-67/16 C8	45-67	1 3/4-2 5/8	23,0	13,0	37,0	0,7	0156 7804 056
	HD 57-79/16 C8	57-79	2 1/4-3 1/8	23,0	13,0	37,0	0,7	0156 7804 068
	HD 70-92/16 C8	70-92	2 3/4-3 5/8	23,0	13,0	37,0	0,7	0156 7804 081
	HD 83-105/16 C8	83-105	3 1/4-4 1/8	23,0	13,0	37,0	0,7	0156 7804 094
	HD 95-118/16 C8	95-118	3 3/4-4 5/8	23,0	13,0	37,0	0,7	0156 7804 106
	HD 108-130/16 C8	108-130	4 1/4-5 1/8	23,0	13,0	37,0	0,7	0156 7804 119
	HD 121-143/16 C8	121-143	4 3/4-5 5/8	23,0	13,0	37,0	0,7	0156 7804 132
	HD 133-156/16 C8	133-156	5 1/4-6 1/8	23,0	13,0	37,0	0,7	0156 7804 144
	HD 146-168/16 C8	146-168	5 3/4-6 5/8	23,0	13,0	37,0	0,7	0156 7804 157
	HD 159-181/16 C8	159-181	6 1/4-7 1/8	23,0	13,0	37,0	0,7	0156 7804 170
	HD 172-194/16 C8	172-194	6 3/4-7 5/8	23,0	13,0	37,0	0,7	0156 7804 183
	HD 184-206/16 C8	184-206	7 1/4-8 1/8	23,0	13,0	37,0	0,7	0156 7804 195
	HD 197-219/16 C8	197-219	7 3/4-8 5/8	23,0	13,0	37,0	0,7	0156 7804 208
	HD 210-232/16 C8	210-232	8 1/4-9 1/8	23,0	13,0	37,0	0,7	0156 7804 221

Другие размеры доступны по запросу

См. стр. 199.

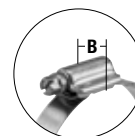

B = общая ширина
корпус

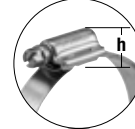

h = общая высота
винт и корпус



L = общая длина
винт и корпус

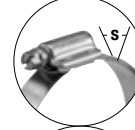

s = толщина ленты
лента хомута



Маркировка
лента хомута

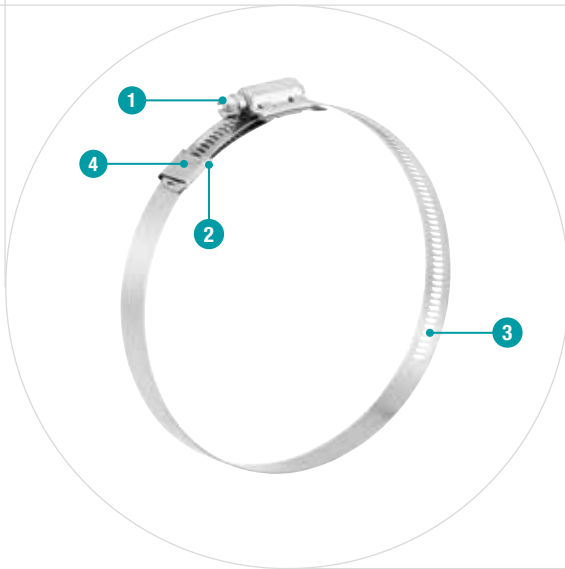

- 1 Корпус винта обеспечивает простоту затягивания
- 2 'Линейный' корпус обеспечивает контакт каждой прорези червячной резьбы с лентой
- 3 Перфорированная лента
- 4 Защитный предохранитель, удерживающий ленту

Хомуты для фиксации уличных вывесок и указателей

Все компоненты хомута для указателей и вывесок полностью изготовлены из нержавеющей стали. Конструкция хомута упрощает монтаж на большинство знаков. Хомуты NORMACLAMP® Hi-Torque могут использоваться повторно. Хомуты, растянутые вследствие температурных перепадов, с легкостью затягиваются повторно,

их конструкция исключает наличие острых краев, которые могут поранить монтажника. Рекомендуемый момент затяжки для надежного закрепления составляет 16 Нм. Разрушающий момент затяжки при 20 Нм.

Преимущества

- Возможно повторное использование
- Безопасный и надежный монтаж
- Легкое повторное затягивание в случае растяжения (из-за температурных перепадов)
- Отсутствие потерь материала при установке
- Легкий монтаж двух знаков на одном столбе

Применение

- Установка дорожных знаков, уличных указателей, рекламных щитов и световых указателей
- Применение в тяжелых условиях
- Сельское хозяйство
- Химическая промышленность
- Пищевая промышленность
- Транспортировка жидкостей
- Судостроение и судоходство
- Нефтехимическая промышленность
- Судоремонтные предприятия

Материалы

W1	W2	W3	W4	W5
			x	

Технические характеристики и Информация для заказа

NORMACLAMP® HI-TORQUE				
Шир.	Наименование	Размерность		W4 Артикул
		в мм	в дюймах	
16	HI-TORQUE 32-67/16	32-67	1 1/4-2 5/8	0560 6610 050
	HI-TORQUE 54-105/16	54-105	2 1/8-4 1/8	0560 6610 080
	HI-TORQUE 102-156/16	102-156	4-6 1/8	0560 6610 129
	HI-TORQUE 156-232/16	156-232	6 1/8-9 1/8	0560 6610 194
	HI-TORQUE 229-384/16	229-384	9-15 1/8	0560 6610 307



См. стр. 199.

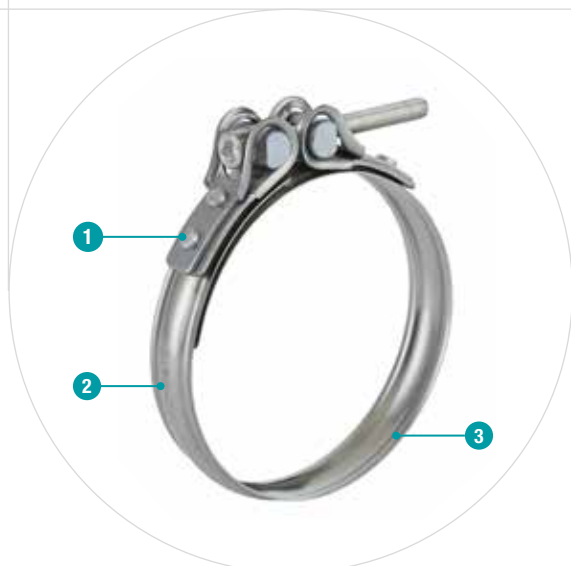

- 1 Механическое запираение с заклепками
- 2 Дизайн ленты в форме омега-профиля
- 3 Закругленные края для предотвращения повреждений трубы



Соединение шлангов для подачи наддувочного воздуха

NORMACLAMP® СС – это высокопроизводительный хомут, предназначенный для соединения резиновых или силиконовых шлангов для применения под высоким давлением. Он обеспечивает постоянное герметичное соединение между турбокомпрессором и двигателем при экстремально высоких перепадах температур и давления.

Преимущества

- Равномерное распределение усилий зажима по радиусу
- Отсутствие межкристаллической коррозии
- Высокое поверхностное давление по сравнению с плоскими ленточными хомутами
- Функция пружины включена в омега-профильную ленту

Области применения

Автомобильная промышленность - наддувочный воздух для турбокомпрессоров

Материалы

W1	W2	W3	W4	W5
		x		

Технические характеристики и информация для заказа

NORMACLAMP® СС			
Ширина	Наименование	Размерность	W3
		в мм	Артикул
17	СС 70-72	70 - 72	0596 6001 072
	СС 72-74	72 - 74	0596 6001 074
	СС 74-76	74 - 76	0596 6001 076
	СС 76-78	76 - 78	0596 6001 078
	СС 78-80	78 - 80	0596 6001 080
	СС 80-82	80 - 82	0596 6001 082
	СС 82-84	82 - 84	0596 6001 084
	СС 84-86	84 - 86	0596 6001 086
	СС 86-88	86 - 88	0596 6001 088
	СС 88-90	88 - 90	0596 6001 090
	СС 90-92	90 - 92	0596 6001 092
	СС 92-94	92 - 94	0596 6001 094
	СС 94-96	94 - 96	0596 6000 096
	СС 96-98	96 - 98	0596 6000 098
	СС 98-100	98 - 100	0596 6000 100
	СС 100-102	100 - 102	0596 6000 102
	СС 102-104	102 - 104	0596 6000 104
	СС 104-106	104 - 106	0596 6000 106
	СС 106-108	106 - 108	0596 6001 108
	СС 108-110	108 - 110	0596 6001 110
СС 110-112	110 - 112	0596 6000 112	
СС 112-114	112 - 114	0596 6000 114	
СС 114-116	114 - 116	0596 6000 116	
СС 120-122	120 - 122	0596 6000 122	
СС 122-124	122 - 124	0596 6000 124	
СС 124-126	124 - 126	0596 6000 126	
СС 132-134	132 - 134	0596 6000 134	

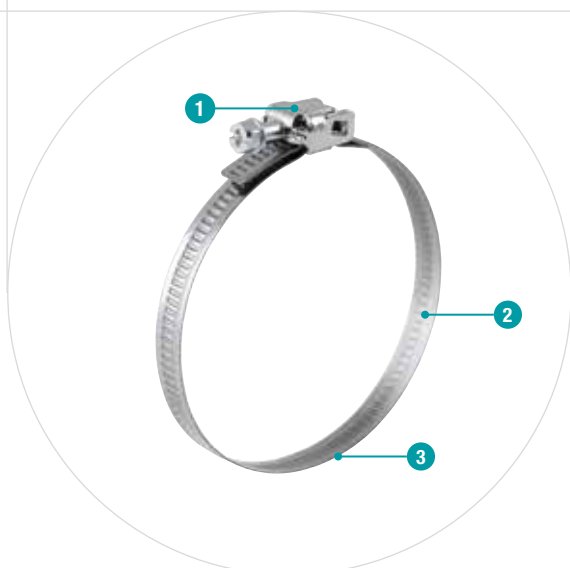

- 1 Быстро фиксируемый корпус
- 2 Гладкая внутренняя поверхность ленты
- 3 Гладкие края для предотвращения повреждений трубы

Быстро фиксируемый хомут

Хомут **NORMACLAMP® Quick lock 9** изготовлен из перфорированной по кругу ленты с гладкими краями для предотвращения повреждений трубы. Корпус Quick Lock обеспечивает простое и быстрое нанесение, так как ленту можно настроить на нужный диаметр трубы, прежде чем закрепить замок с помощью винта. Толщина ленты 0,6 мм для ширины 9 мм.

Преимущества

- Легкий и быстрый монтаж
- Безопасное закрепление на шланге
- Гибкость
- Размер от 25-40 до 60-1300 мм

Применение

- Водное хозяйство
- Кондиционирование воздуха
- Строительство
- Санитария

Материалы

W1	W2 (B) *	W3	W4	W5
	x		x	

*W2 (B): Лента из нержавеющей стали (W3)
 Винт и корпус из оцинкованной стали (W1)
 W2 (B) - это комбинация материалов W1 и W3

Момент затяжки

Шир. ленты	Момент затяжки	Скорость затяжки
9	2,5 +0,5 Нм	Макс. 50 об/мин

Технические характеристики и Информация для заказа

NORMACLAMP® QUICK LOCK 9 MM					
Шир.	Наименование	Размерность		W2 (B)	W4
		в мм	в дюймах	Артикул	Артикул
9	QUICK LOCK 25-40/9	25-40	1-1 9/16	0815 6120 040	
	QUICK LOCK 25-45/9	25-45	1-1 3/4	0815 6120 045	
	QUICK LOCK 32-50/9	32-50	1 1/4-2	0815 6120 050	
	QUICK LOCK 40-60/9	40-60	1 9/16-2 3/8	0815 6120 060	
	QUICK LOCK 50-70/9	50-70	2-2 3/4	0815 6120 070	
	QUICK LOCK 60-80/9	60-80	2 3/8-3 1/8	0815 6120 080	
	QUICK LOCK 60-90/9	60-90	2 3/8-3 9/16	0815 6120 090	
	QUICK LOCK 60-100/9	60-100	2 3/8-3 15/16	0815 6120 100	
	QUICK LOCK 60-110/9	60-110	2 3/8-4 5/16	0815 6120 110	0815 6130 110
	QUICK LOCK 60-125/9	60-125	2 3/8-4 15/16	0815 6120 125	
	QUICK LOCK 60-135/9	60-135	2 3/8-5 5/16	0815 6120 135	0815 6130 135
	QUICK LOCK 60-145/9	60-145	2 3/8-5 11/16	0815 6120 145	0815 6130 145
	QUICK LOCK 60-165/9	60-165	2 3/8-6 1/2	0815 6120 165	
	QUICK LOCK 60-170/9	60-170	2 3/8-6 11/16		0815 6130 170
	QUICK LOCK 60-175/9	60-175	2 3/8-6 7/8	0815 6120 175	
	QUICK LOCK 60-215/9	60-215	2 3/8-8 7/16	0815 6120 215	0815 6130 215
	QUICK LOCK 60-270/9	60-270	2 3/8-10 5/8	0815 6120 270	0815 6130 270
	QUICK LOCK 60-280/9	60-280	2 3/8-11	0815 6120 280	
	QUICK LOCK 60-290/9	60-290	2 3/8-11 7/16	0815 6120 290	
	QUICK LOCK 60-325/9	60-325	2 3/8-12 13/16	0815 6120 325	0815 6130 325
	QUICK LOCK 60-370/9	60-370	2 3/8-14 9/16	0815 6120 370	
	QUICK LOCK 60-380/9	60-380	2 3/8-14 15/16	0815 6120 380	0815 6130 380
	QUICK LOCK 60-425/9	60-425	2 3/8-16 3/4	0815 6120 425	0815 6130 425
	QUICK LOCK 60-525/9	60-525	2 3/8-20 11/16	0815 6120 525	0815 6130 525
	QUICK LOCK 60-630/9	60-630	2 3/8-24 13/16	0815 6120 630	
	QUICK LOCK 60-660/9	60-660	2 3/8-26	0815 6120 660	0815 6130 660
	QUICK LOCK 60-1050/9	60-1050	2 3/8-41 5/16	0815 6121 050	
	QUICK LOCK 60-1300/9	60-1300	2 3/8-51 3/16	0815 6121 300	

Дополнительные диаметры доступны по запросу



См. стр. 190 и 194.



- 1 Быстро фиксируемый корпус
- 2 Перфорированная лента обеспечивает идеальный контакт с поверхностью шланга

Хомут для шлангов большого диаметра

Хомут NORMACLAMP® Quick Lock 12 мм разработан для быстрой фиксации шлангов большого диаметра. Хомут имеет гладкую ленту, что обеспечивает идеальный контакт с поверхностью шланга. Этот хомут является идеальным решением для шлангов диаметром более 100 мм. Толщина ленты 0.7 мм для ширины 12 мм обеспечивает высокую гибкость хомута.

Преимущества

- Быстрая фиксация корпуса облегчает монтаж хомута
- Безопасное закрепление на шланге
- Гибкость
- Широкий диапазон затяжки

Применение

- Водное хозяйство
- Кондиционирование воздуха
- Строительство
- Санитария

Материалы

W1	W2 (B) *	W3	W4	W5
	x			

*W2 (B): Лента из нержавеющей стали (W3)
 Винт и корпус из оцинкованной стали (W1)
 W2 (B) - это комбинация материалов W1 и W3

Технические характеристики и Информация для заказа

NORMACLAMP® QUICK LOCK 12 MM				
Шир.	Наименование	Размерность		W2 (B) Артикул
		в мм	в дюйм	
12	QUICK LOCK 50-110/12	50-110	2-4 5/16	0815 6020 080
	QUICK LOCK 50-130/12	50-130	2-5 1/8	0815 6020 090
	QUICK LOCK 50-145/12	50-145	2-5 11/16	0815 6020 098
	QUICK LOCK 50-165/12	50-165	2-6 1/2	0815 6020 108
	QUICK LOCK 50-175/12	50-175	2-6 7/8	0815 6020 113
	QUICK LOCK 50-215/12	50-215	2-8 7/16	0815 6020 133
	QUICK LOCK 50-280/12	50-280	2-11	0815 6020 165
	QUICK LOCK 50-325/12	50-325	2-12 13/16	0815 6020 188
	QUICK LOCK 50-370/12	50-370	2-14 9/16	0815 6020 210
	QUICK LOCK 50-425/12	50-425	2-16 3/4	0815 6020 238
	QUICK LOCK 60-525/12	60-525	2-20 11/16	0815 6020 293
	QUICK LOCK 70-625/12	70-625	2-24 5/8	0815 6020 348



См. стр. 190.



- 1 Кассета для ленты шириной 9мм
- 2 Кассета для ленты шириной 12 мм

Сплошная лента для создания хомутов различного диаметра

Стальная лента NORMACLAMP® - это идеальное решение для создания хомутов различного диаметра. Стальная лента - это длинная сплошная лента толщиной 9 или 12 мм. Для закрепления необходимо использовать корпус зажима NORMACLAMP® Quick lock 9 или 12 мм.

Преимущества

- Вариабельность
- Гибкость
- Преимущество при хранении и инвентаризации
- Возможность создания до 44 хомутов

Применение

- Водное хозяйство
- Кондиционирование воздуха
- Строительство
- Санитария

Материалы

W1	W2 (B) *	W3	W4	W5
	x		x	

*W2 (B): Лента из нержавеющей стали (W3)
 Винт и корпус из оцинкованной стали (W1)
 W2 (B) - это комбинация материалов W1 и W3

Технические характеристики и Информация для заказа

NORMACLAMP® СТАЛЬНАЯ ЛЕНТА					
Шир.	Наименование	Длина		W2 (B) Артикул	W4 Артикул
		в м	в дюйм		
9	STRIP STEEL 9 25 MTS	25	98 7/16	0815 7121 005	0815 7131 005
	STRIP STEEL 9 30 MTS	30	118 1/8	0815 7121 008	0815 7131 008
12	STRIP STEEL 12 25 MTS	25	98 7/16	0815 0007 006	

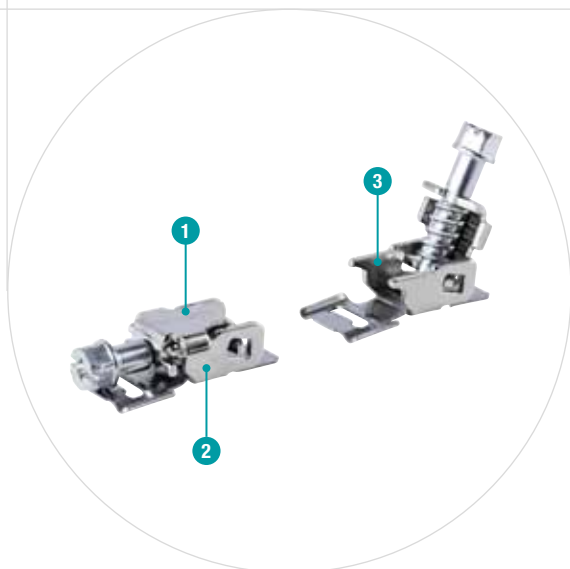

- 1 Быстро фиксируемый корпус
- 2 Закрытое положение
- 3 Открытое положение

Зажимные элементы для сплошной ленты

Корпус NORMACLAMP® Quick lock 9 и 12 мм используется для зажима стальной ленты NORMACLAMP®.

Преимущества

- Быстрый, простой и безопасный монтаж
- Обеспечивает зажим хомутов различного диаметра

Применение

- Водное хозяйство
- Кондиционирование воздуха
- Строительство
- Санитария

Материалы

W1	W2 (B) *	W3	W4	W5
	x		x	

*W2 (B): Лента из нержавеющей стали (W3)
 Винт и корпус из оцинкованной стали (W1)
 W2 (B) - это комбинация материалов W1 и W3

Технические характеристики и Информация для заказа

NORMACLAMP® КОРПУС QUICK LOCK			
Шир.	Наименование	W2 (B) Артикул	W4 Артикул
9	QUICK LOCK HOUSING 9	0815 7121 007	0815 7131 007
12	QUICK LOCK HOUSING 12	0815 6007 008	



- 1 Винт**
– Новый спецдизайн винта с интегрированной дистанционной втулкой и улучшенной эффективностью. Вариант W5 имеет винт с углублением под ключ
- 2 Усиленные пластины**
– обеспечивают восприятие значительно больших крутящих моментов
- 3 Механический фиксатор**
– отсутствие точек сварки и контактной коррозии
- 4 Мостик**
– защита шланга
- 5 Жесткая лента с закругленными кромками**
– защита от ранений и повреждений шланга
- 6 Полые цапфы**
– уменьшают нагрузку на винт и механический фиксатор

Сверхпрочные хомуты для различных применений

Хомуты **NORMACLAMP® GBS** в первую очередь разработаны для применения в тех областях, где требуются хомуты соответствующие строгим требованиям. В особенности для крепления всасывающих шлангов и шлангов подачи сжатого воздуха с высокой степенью твердости или с пластмассовым или стальным армированием. Таким образом, они пригодны для использования на коммерческом транспорте и спецтехнике. Такие хомуты отличаются экстремально высокими зажимными силами ленты. Поэтому они особенно подходят для коммерческих и специальных транспортных средств. Способность хомутов **NORMACLAMP® GBS** выдерживать исключительно высокие уровни силы растяжения ленты – выдающаяся особенность. Они также чрезвычайно просты в установке, независимо от того, используются ли стандартные ручные, пневматические или электрические инструменты.



Преимущества

- Улучшенный разрушающий момент затяжки
- Улучшенная зажимная сила ленты

Применение

- Машиностроение
- Химическая промышленность
- Системы орошения
- Судостроение
- Железнодорожная отрасль
- Сельхозтехника
- Строительные машины
- Производство двигателей
- Насосы и фильтры
- Горнодобывающая промышленность

Материалы

W1	W2	W3	W4	W5
x	x		x	x

Материал	Корроз. стойкость при исп. в солевом тумане
W1	Мин. 72 ч
W2	Мин. 72 ч
W4	Мин. 240 ч
W5	Мин. 400 ч

NORMACLAMP® GBS						
Ширина ленты	Толщина материала в мм					
	W1	W2	W4	W5	M	SW
18	0,8	0,6	0,6	0,6	6	8
20	1,0	0,8	0,8	0,8	7	10
25	1,0	1,0	1,0	1,0	8	13
30	1,3	1,0	1,0	1,0	10	17

Зажимная сила ленты

Результаты многочисленных испытаний подчеркивают техническое преимущество продукции **NORMACLAMP® GBS** по отношению к сравнимым изделиям конкурентов:

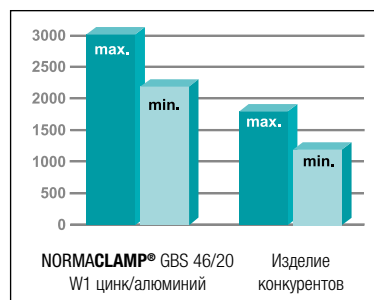

Момент затяжки

NORMACLAMP® GBS					
Ширина ленты	Разруш. момент (минимум) Нм				Рекомендуемый момент затяжки Нм
	W1	W2	W4	W5	
18	15	15	15	15	8
20	25	20	20	20	10
25	35	30	30	30	20
30	50	45	45	45	25

NORMACLAMP® GBS С РЕЗИНОВОЙ ВСТАВКОЙ				
Ширина ленты	Разруш. момент (минимум) Нм		Рекомендуемый момент затяжки Нм	
	W1	W2		
18	10	10	6	
20	15	15	8	
25	25	25	18	
30	40	40	22	

* рекомендуемая скорость затяжки не должна превышать 250 об/мин.

Технические характеристики и Информация для заказа

NORMACLAMP® GBS ПОЛЯ ЦАПФА

Шир.	Наименование	Размерность		W1 Артикул	W2 Артикул	W4 Артикул	W5** Артикул
		в мм	в дюймах				
18	GBS M17-19/18 Sk*	17-19	1 1/16-3/4	0591 7181 018	0591 7182 018	0591 7184 018	0591 7185 018
	GBS M19-21/18 Sk*	19-21	3/4-13/16	0591 7181 020	0591 7182 020	0591 7184 020	0591 7185 020
	GBS M21-23/18 Sk*	21-23	13/16-15/16	0591 7181 022	0591 7182 022	0591 7184 022	0591 7185 022
	GBS M23-25/18 Sk*	23-25	15/16-1	0591 7181 024	0591 7182 024	0591 7184 024	0591 7185 024
	GBS M25-27/18 Sk	25-27	1-1 1/16	0591 7181 026	0591 7182 026	0591 7184 026	0591 7185 026
	GBS M27-29/18 Sk	27-29	1 1/16-1 1/8	0591 7181 028	0591 7182 028	0591 7184 028	0591 7185 028
	GBS M29-31/18 Sk	29-31	1 1/8-1 1/4	0591 7181 030	0591 7182 030	0591 7184 030	0591 7185 030
	GBS M31-34/18 Sk	31-34	1 1/4-1 5/16	0591 7181 033	0591 7182 033	0591 7184 033	0591 7185 033
	GBS M34-37/18 Sk	34-37	1 5/16-1 7/16	0591 7181 036	0591 7182 036	0591 7184 036	0591 7185 036
	GBS M37-40/18 Sk	37-40	1 7/16-1 9/16	0591 7181 039	0591 7182 039	0591 7184 039	0591 7185 039
20	GBS M40-43/18 Sk	40-43	1 9/16-1 11/16	0591 7181 042	0591 7182 042	0591 7184 042	0591 7185 042
	GBS M43-47/20 Sk	43-47	1 11/16-1 7/8	0591 7201 045	0591 7202 045	0591 7204 045	0591 7205 045
	GBS M47-51/20 Sk	47-51	1 7/8-2	0591 7201 049	0591 7202 049	0591 7204 049	0591 7205 049
	GBS M51-55/20 Sk	51-55	2-2 3/16	0591 7201 053	0591 7202 053	0591 7204 053	0591 7205 053
	GBS M55-59/20 Sk	55-59	2 3/16-2 5/16	0591 7201 057	0591 7202 057	0591 7204 057	0591 7205 057
	GBS M59-63/20 Sk	59-63	2 5/16-2 1/2	0591 7201 061	0591 7202 061	0591 7204 061	0591 7205 061
	GBS M63-68/20 Sk	63-68	2 1/2-2 11/16	0591 7201 066	0591 7202 066	0591 7204 066	0591 7205 066
25	GBS M68-73/25 Sk	68-73	2 11/16-2 7/8	0591 7251 071	0591 7252 071	0591 7254 071	0591 7255 071
	GBS M73-79/25 Sk	73-79	2 7/8-3 1/8	0591 7251 076	0591 7252 076	0591 7254 076	0591 7255 076
	GBS M79-85/25 Sk	79-85	3 1/8-3 3/8	0591 7251 082	0591 7252 082	0591 7254 082	0591 7255 082
	GBS M85-91/25 Sk	85-91	3 3/8-3 9/16	0591 7251 088	0591 7252 088	0591 7254 088	0591 7255 088
	GBS M91-97/25 Sk	91-97	3 9/16-3 13/16	0591 7251 094	0591 7252 094	0591 7254 094	0591 7255 094
	GBS M97-104/25 Sk	97-104	3 13/16-4 1/16	0591 7251 101	0591 7252 101	0591 7254 101	0591 7255 101
	GBS M104-112/25 Sk	104-112	4 1/16-4 7/16	0591 7251 108	0591 7252 108	0591 7254 108	0591 7255 108
	GBS M112-121/25 Sk	112-121	4 7/16-4 3/4	0591 7251 117	0591 7252 117	0591 7254 117	0591 7255 117
	GBS M121-130/25 Sk	121-130	4 3/4-5 1/8	0591 7251 126	0591 7252 126	0591 7254 126	0591 7255 126
	30	GBS M130-140/30 Sk	130-140	5 1/8-5 1/2	0591 7301 135	0591 7302 135	0591 7304 135
GBS M140-150/30 Sk		140-150	5 1/2-5 15/16	0591 7301 145	0591 7302 145	0591 7304 145	0591 7305 145
GBS M150-162/30 Sk		150-162	5 15/16-6 3/8	0591 7301 156	0591 7302 156	0591 7304 156	0591 7305 156
GBS M162-174/30 Sk		162-174	6 3/8-6 7/8	0591 7301 168	0591 7302 168	0591 7304 168	0591 7305 168
GBS M174-187/30 Sk		174-187	6 7/8-7 3/8	0591 7301 181	0591 7302 181	0591 7304 181	0591 7305 181
GBS M187-200/30 Sk		187-200	7 3/8-7 7/8	0591 7301 194	0591 7302 194	0591 7304 194	0591 7305 194
GBS M200-213/30 Sk		200-213	7 7/8-8 3/8	0591 7301 207	0591 7302 207	0591 7304 207	0591 7305 207
GBS M213-226/30 Sk		213-226	8 3/8-8 7/8	0591 7301 220	0591 7302 220	0591 7304 220	0591 7305 220
GBS M226-239/30 Sk		226-239	8 7/8-9 7/16	0591 7301 233	0591 7302 233	0591 7304 233	0591 7305 233
GBS M239-252/30 Sk		239-252	9 7/16-9 15/16	0591 7301 246	0591 7302 246	0591 7304 246	0591 7305 246
GBS M252-265/30 Sk		252-265	9 15/16-10 7/16	0591 7301 259	0591 7302 259	0591 7304 259	0591 7305 259
GBS M265-278/30 Sk		265-278	10 7/16-10 15/16	0591 7301 272	0591 7302 272	0591 7304 272	0591 7305 272
GBS M279-291/30 Sk		279-291	11-11 7/16	0591 7301 285	0591 7302 285	0591 7304 285	0591 7305 285
GBS M292-304/30 Sk		292-304	11 1/2-12	0591 7301 298	0591 7302 298	0591 7304 298	0591 7305 298

* Хомуты полностью цельные, они выполнены с помощью точечной сварки.

** Болт ISK для материала W5



Для соответствия требованиям всех рынков, хомуты NORMACLAMP® GBS также доступны с цельными цапфами.

Главное преимущество

Повышенная надежность

Материалы

W1, W4

NORMACLAMP® GBS STC					
Ширина	Наименование	Размерность		W1 Артикул	W4 Артикул
		в мм	в дюймах		
18	GBS M17-19/18 STC	17 - 19	11/16-3/4	0591 7001 018	0591 7009 018
	GBS M19-21/18 STC	19 - 21	3/4-13/16	0591 7001 020	0591 7009 020
	GBS M21-23/18 STC	21 - 23	13/16-15/16	0591 7001 022	0591 7009 022
	GBS M23-25/18 STC	23 - 25	15/16-1	0591 7001 024	0591 7009 024
	GBS M25-27/18 STC	25 - 27	1-1 1/16	0591 7001 026	0591 7009 026
	GBS M27-29/18 STC	27 - 29	1 1/16-1 1/8	0591 7001 028	0591 7009 028
	GBS M29-31/18 STC	29 - 31	1 1/8-1 1/4	0591 7001 030	0591 7009 030
	GBS M31-34/18 STC	31 - 34	1 1/4-1 5/16	0591 7001 033	0591 7009 033
	GBS M34-37/18 STC	34 - 37	1 5/16-1 7/16	0591 7001 036	0591 7009 036
	GBS M37-40/18 STC	37 - 40	1 7/16-1 9/16	0591 7001 039	0591 7009 039
GBS M40-43/18 STC	40 - 43	1 9/16-1 11/16	0591 7001 042	0591 7009 042	
20	GBS M43-47/20 STC	43 - 47	1 11/16-1 7/8	0591 7002 045	0591 7010 045
	GBS M47-51/20 STC	47 - 51	1 7/8-2	0591 7002 049	0591 7010 049
	GBS M51-55/20 STC	51 - 55	2-2 3/16	0591 7002 053	0591 7010 053
	GBS M55-59/20 STC	55 - 59	2 3/16-2 5/16	0591 7002 057	0591 7010 057
	GBS M59-63/20 STC	59 - 63	2 5/16-2 1/2	0591 7002 061	0591 7010 061
	GBS M63-68/20 STC	63 - 68	2 1/2-2 11/16	0591 7002 066	0591 7010 066
	GBS M68-73/25 STC	68 - 63	2 11/16-2 7/8	0591 7003 071	0591 7011 071
25	GBS M73-79/25 STC	73 - 79	2 7/8-3 1/8	0591 7003 076	0591 7011 076
	GBS M79-85/25 STC	79 - 85	3 1/8-3 3/8	0591 7003 082	0591 7011 082
	GBS M85-91/25 STC	85 - 91	3 3/8-3 9/16	0591 7003 088	0591 7011 088
	GBS M91-97/25 STC	91 - 97	3 9/16-3 13/16	0591 7003 094	0591 7011 094
	GBS M97-104/25 STC	97 - 104	3 13/16-4 1/6	0591 7003 101	0591 7011 101
	GBS M104-112/25 STC	104 - 112	4 1/16-4 7/16	0591 7003 108	0591 7011 108
	GBS M112-121/25 STC	112 - 121	4 7/16-4 3/4	0591 7003 117	0591 7011 117
	GBS M121-130/25 STC	121 - 130	4 3/4-5 1/8	0591 7003 126	0591 7011 126
	GBS M130-140/30 STC	130 - 140	5 1/8-5 1/2	0591 7004 135	0591 7012 135
30	GBS M140-150/30 STC	140 - 150	5 1/2-5 15/16	0591 7004 145	0591 7012 145
	GBS M150-162/30 STC	150 - 162	5 15/16-6 3/8	0591 7004 156	0591 7012 156
	GBS M162-174/30 STC	162 - 174	6 3/8-6 7/8	0591 7004 168	0591 7012 168
	GBS M174-187/30 STC	174 - 187	6 7/8-7 3/8	0591 7004 181	0591 7012 181
	GBS M187-200/30 STC	187 - 200	7 3/8-7 7/8	0591 7004 194	0591 7012 194
	GBS M200-213/30 STC	200 - 213	7 7/8-8 3/8	0591 7004 207	0591 7012 207
	GBS M213-226/30 STC	213 - 226	8 3/8-8 7/8	0591 7004 220	0591 7012 220
	GBS M226-239/30 STC	226 - 239	8 7/8-9 7/16	0591 7004 233	0591 7012 233
	GBS M239-252/30 STC	239 - 252	9 7/16-9 15/16	0591 7004 246	0591 7012 246
	GBS M252-265/30 STC	252 - 265	9 15/16-10 7/16	0591 7004 259	0591 7012 259
	GBS M265-278/30 STC	265 - 278	10 7/16-10 15/16	0591 7004 272	0591 7012 272
	GBS M278-291/30 STC	278 - 291	10 15/16-11 7/16	0591 7004 285	0591 7012 285
	GBS M291-304/30 STC	291 - 304	11 7/16-12	0591 7004 298	0591 7012 298
	GBS M304-317/30 STC	304 - 317	12-12 1/2	0591 7004 311	0591 7012 311
	GBS M317-330/30 STC	317 - 330	12 1/2-13	0591 7004 324	0591 7012 324



По желанию хомутов **NORMACLAMP®** GBS также поставляется с быстроразъемным замыкающим элементом. Винт можно быстро удалить с замыкающего элемента с целью простого монтажа без проблем.

Главное преимущество

Легкий монтаж

Материалы

W1, W2

NORMACLAMP® GBS QRC					
Ширина	Наименование	Размерность		W1 Артикул	W2 Артикул
		в мм	в дюймах		
18	GBS M17-19/18 Zy QRC*	17 - 19	11/16-3/4	0592 7181 018	0592 7182 018
	GBS M19-21/18 Zy QRC*	19 - 21	3/4-13/16	0592 7181 020	0592 7182 020
	GBS M21-23/18 Zy QRC*	21 - 23	13/16-15/16	0592 7181 022	0592 7182 022
	GBS M23-25/18 Zy QRC*	23 - 25	15/16-1	0592 7181 024	0592 7182 024
	GBS M25-27/18 Zy QRC	25 - 27	1-1 1/16	0592 7181 026	0592 7182 026
	GBS M27-29/18 Zy QRC	27 - 29	1 1/16-1 1/8	0592 7181 028	0592 7182 028
	GBS M29-31/18 Zy QRC	29 - 31	1 1/8-1 1/4	0592 7181 030	0592 7182 030
	GBS M31-34/18 Zy QRC	31 - 34	1 1/4-1 5/16	0592 7181 033	0592 7182 033
	GBS M34-37/18 Zy QRC	34 - 37	1 5/16-1 7/16	0592 7181 036	0592 7182 036
	GBS M37-40/18 Zy QRC	37 - 40	1 7/16-1 9/16	0592 7181 039	0592 7182 039
GBS M40-43/18 Zy QRC	40 - 43	1 9/16-1 11/16	0592 7181 042	0592 7182 042	
20	GBS M43-47/20 Zy QRC	43 - 47	1 11/16-1 7/8	0592 7201 045	0592 7202 045
	GBS M47-51/20 Zy QRC	47 - 51	1 7/8-2	0592 7201 049	0592 7202 049
	GBS M51-55/20 Zy QRC	51 - 55	2-2 3/16	0592 7201 053	0592 7202 053
	GBS M55-59/20 Zy QRC	55 - 59	2 3/16-2 5/16	0592 7201 057	0592 7202 057
	GBS M59-63/20 Zy QRC	59 - 63	2 5/16-2 1/2	0592 7201 061	0592 7202 061
	GBS M63-68/20 Zy QRC	63 - 68	2 1/2-2 11/16	0592 7201 066	0592 7202 066
25	GBS M68-73/25 Zy QRC	68 - 73	2 11/16-2 7/8	0592 7251 071	0592 7252 071
	GBS M73-79/25 Zy QRC	73 - 79	2 7/8-3 1/8	0592 7251 076	0592 7252 076
	GBS M79-85/25 Zy QRC	79 - 85	3 1/8-3 3/8	0592 7251 082	0592 7252 082
	GBS M85-91/25 Zy QRC	85 - 91	3 3/8-3 9/16	0592 7251 088	0592 7252 088
	GBS M91-97/25 Zy QRC	91 - 97	3 9/16-3 13/16	0592 7251 094	0592 7252 094
	GBS M97-104/25 Zy QRC	97 - 104	3 13/16-4 1/6	0592 7251 101	0592 7252 101
	GBS M104-112/25 Zy QRC	104 - 112	4 1/16-4 7/16	0592 7251 108	0592 7252 108
	GBS M112-121/25 Zy QRC	112 - 121	4 7/16-4 3/4	0592 7251 117	0592 7252 117
GBS M121-130/25 Zy QRC	121 - 130	4 3/4-5 1/8	0592 7251 126	0592 7252 126	
30	GBS M130-140/30 Zy QRC	130 - 140	5 1/8-5 1/2	0592 7301 135	0592 7302 135
	GBS M140-150/30 Zy QRC	140 - 150	5 1/2-5 15/16	0592 7301 145	0592 7302 145
	GBS M150-162/30 Zy QRC	150 - 162	5 15/16-6 3/8	0592 7301 156	0592 7302 156
	GBS M162-174/30 Zy QRC	162 - 174	6 3/8-6 7/8	0592 7301 168	0592 7302 168
	GBS M174-187/30 Zy QRC	174 - 187	6 7/8-7 3/8	0592 7301 181	0592 7302 181
	GBS M187-200/30 Zy QRC	187 - 200	7 3/8-7 7/8	0592 7301 194	0592 7302 194
	GBS M200-213/30 Zy QRC	200 - 213	7 7/8-8 3/8	0592 7301 207	0592 7302 207
	GBS M213-226/30 Zy QRC	213 - 226	8 3/8-8 7/8	0592 7301 220	0592 7302 220
	GBS M226-239/30 Zy QRC	226 - 239	8 7/8-9 7/16	0592 7301 233	0592 7302 233
	GBS M239-252/30 Zy QRC	239 - 252	9 7/16-9 15/16	0592 7301 246	0592 7302 246

* Хомуты полностью цельные, они выполнены с помощью точечной сварки.

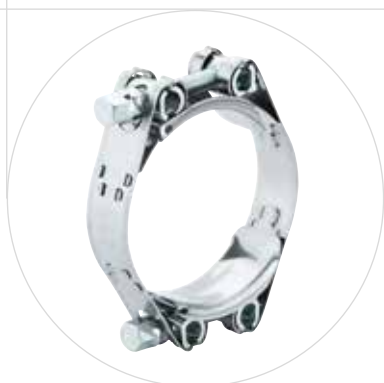

Хомут NORMACLAMP® GBS также доступен в многосекционном исполнении для больших диаметров.

Главное преимущество

Подходит для шлангов большого диаметра

Материалы

W1, W2, W4, W5

NORMACLAMP® GBS МНОГОСЕКЦИОННЫЙ							
Ширина	Наименование	Размерность		W1 Артикул	W2 Артикул	W4 Артикул	W5 Артикул
		в мм	в дюймах				
18	GBS M59-67/18 SK 2T	59-67	2 5/16-2 5/8	0591 7191 063	0591 7192 063	0591 7194 063	0591 7195 063
	GBS M67-75/18 SK 2T	67-75	2 5/8-2 15/16	0591 7191 071	0591 7192 071	0591 7194 071	0591 7195 071
20	GBS M67-75/20 SK 2T	67-75	2 5/8-2 15/16	0591 7221 071	0591 7222 071	0591 7224 071	0591 7225 071
	GBS M75-83/20 SK 2T	75-83	2 15/16-3 1/4	0591 7221 079	0591 7222 079	0591 7224 079	0591 7225 079
	GBS M83-91/20 SK 2T	83-91	3 1/4-3 9/16	0591 7221 087	0591 7222 087	0591 7224 087	0591 7225 087
25	GBS M88-100/25 SK 2T	88-100	3 9/16-4	0591 7271 094	0591 7272 094	0591 7274 094	0591 7275 094
	GBS M100-116/25 SK 2T	100-116	3 7/16-4 9/16	0591 7271 108	0591 7272 108	0591 7274 108	0591 7275 108
	GBS M116-136/25 SK 2T	116-136	4 9/16-5 3/8	0591 7271 126	0591 7272 126	0591 7274 126	0591 7275 126
	GBS M136-156/25 SK 2T	136-156	5 3/8-6 1/8	0591 7271 146	0591 7272 146	0591 7274 146	0591 7275 146
	GBS M156-176/25 SK 2T	156-176	6 1/8-6 15/16	0591 7271 168	0591 7272 168	0591 7274 168	0591 7275 168
30	GBS M125-145/30 SK 2T	125-145	4 15/16-5 11/16	0591 7321 135	0591 7322 135	0591 7324 135	0591 7325 135
	GBS M145-168/30 SK 2T	145-168	5 11/16-6 5/8	0591 7321 156	0591 7322 156	0591 7324 156	0591 7325 156
	GBS M168-193/30 SK 2T	168-193	6 5/8-7 5/8	0591 7321 181	0591 7322 181	0591 7324 181	0591 7325 181
	GBS M193-220/30 SK 2T	193-220	7 5/8-8 11/16	0591 7321 207	0591 7322 207	0591 7324 207	0591 7325 207
	GBS M220-245/30 SK 2T	220-245	8 11/16-9 5/8	0591 7321 233	0591 7322 233	0591 7324 233	0591 7325 233
	GBS M245-270/30 SK 2T	245-270	9 5/8-10 5/8	0591 7321 258	0591 7322 258	0591 7324 258	0591 7325 258
	GBS M270-295/30 SK 2T	270-295	10 5/8-11 5/8	0591 7321 283	0591 7322 283	0591 7324 283	0591 7325 283
	GBS M295-320/30 SK 2T	295-320	11 5/8-12 5/8	0591 7321 308	0591 7322 308	0591 7324 308	0591 7325 308
	GBS M320-345/30 SK 2T	320-345	12 5/8-13 9/16	0591 7321 333	0591 7322 333	0591 7324 333	0591 7325 333

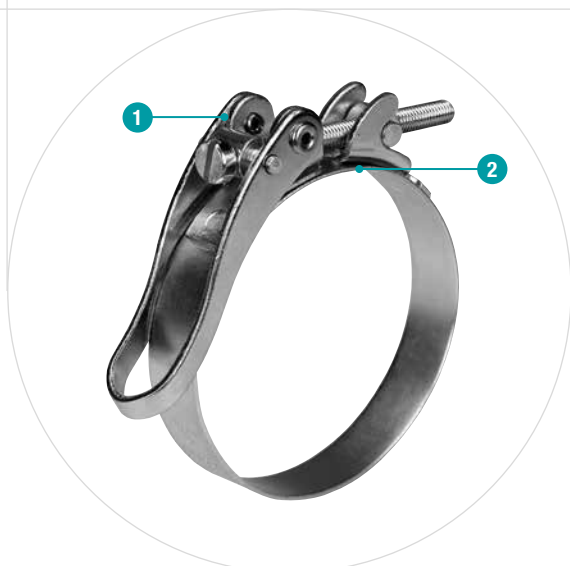

- 1 Быстрое затягивание и ослабление**
– Безопасный рычаг для ручной разборки и сборки без необходимости использования монтажного инструмента
- 2 Мостик**
– Оптимальная защита шланга

Быстроразъемные хомуты

Хомуты **NORMACLAMP® SVS** и **NORMACLAMP® SVS P** - это безопасные, гибкие соединительные элементы, разработанные для применения в тех областях, где требуется быстрая и частая разборка и сборка соединений, к примеру, системы фильтрации и заправки или трубопроводные системы пищевой промышленности, которые нуждаются в периодической чистке. Хомуты **NORMACLAMP® SVS** обеспечивают оптимальную защиту шлангов. Хомуты **NORMACLAMP® SVS P** обеспечивают оптимальную защиту трубопроводов. Хомуты **NORMACLAMP® SVS PR** обеспечивают оптимальную защиту фланцев – см. нашу профильную секцию на стр. 129.

Главное преимущество

Идеально подходит для частого использования

Применение

- Машиностроение
- Химическая промышленность
- Пищевая промышленность и производство напитков
- Железнодорожная отрасль
- Строительные машины
- Насосы и фильтры

Материалы

W1	W2	W3	W4	W5
			x	

Материал	Корроз. стойкость при исп. в солевом тумане
W4	Мин. 240 ч

Технические характеристики

Быстроразъемные хомуты для шлангов (SVS)								
Шир. ленты	Миним. \emptyset	Максим. \emptyset	Материал	Винты				Сила зажима Н
				W4	(0e)	Zy	M	
15	80	500	0,6	(•)	•	6	80	
20	80	500	0,8	(•)	•	6	80	
25	80	500	1,0	(•)	•	6	80	

Технические характеристики и Информация для заказа

NORMACLAMP® SVS			
Диаметр в мм	Материал W4 Артикул		
	Ширина ленты		
	15 мм	20 мм	25 мм
80 - 90	0565 0154 ...	0565 0204 ...	0565 0254 ...
up to 100	0565 0154 ...	0565 0204 ...	0565 0254 ...
up to 110	0565 0154 ...	0565 0204 ...	0565 0254 ...
up to 120	0565 0154 ...	0565 0204 ...	0565 0254 ...
up to 130	0565 0154 ...	0565 0204 ...	0565 0254 ...
up to 140	0565 0154 ...	0565 0204 ...	0565 0254 ...
up to 150	0565 0154 ...	0565 0204 ...	0565 0254 ...
up to 160	0565 0154 ...	0565 0204 ...	0565 0254 ...
up to 170	0565 0154 ...	0565 0204 ...	0565 0254 ...
up to 180	0565 0154 ...	0565 0204 ...	0565 0254 ...
up to 190	0565 0154 ...	0565 0204 ...	0565 0254 ...
up to 200	0565 0154 ...	0565 0204 ...	0565 0254 ...
up to 210	0565 0154 ...	0565 0204 ...	0565 0254 ...
up to 220	0565 0154 ...	0565 0204 ...	0565 0254 ...
up to 230	0565 0154 ...	0565 0204 ...	0565 0254 ...
up to 240	0565 0154 ...	0565 0204 ...	0565 0254 ...
up to 250	0565 0154 ...	0565 0204 ...	0565 0254 ...
up to 260	0565 0154 ...	0565 0204 ...	0565 0254 ...
up to 270	0565 0154 ...	0565 0204 ...	0565 0254 ...
up to 280	0565 0154 ...	0565 0204 ...	0565 0254 ...
up to 290	0565 0154 ...	0565 0204 ...	0565 0254 ...
up to 300	0565 0154 ...	0565 0204 ...	0565 0254 ...
up to 310	0565 0154 ...	0565 0204 ...	0565 0254 ...
up to 320	0565 0154 ...	0565 0204 ...	0565 0254 ...
up to 330	0565 0154 ...	0565 0204 ...	0565 0254 ...
up to 340	0565 0154 ...	0565 0204 ...	0565 0254 ...
up to 350	0565 0154 ...	0565 0204 ...	0565 0254 ...
up to 360	0565 0154 ...	0565 0204 ...	0565 0254 ...
up to 370	0565 0154 ...	0565 0204 ...	0565 0254 ...
up to 380	0565 0154 ...	0565 0204 ...	0565 0254 ...
up to 390	0565 0154 ...	0565 0204 ...	0565 0254 ...
up to 400	0565 0154 ...	0565 0204 ...	0565 0254 ...
up to 410	0565 0154 ...	0565 0204 ...	0565 0254 ...
up to 420	0565 0154 ...	0565 0204 ...	0565 0254 ...
up to 430	0565 0154 ...	0565 0204 ...	0565 0254 ...
up to 440	0565 0154 ...	0565 0204 ...	0565 0254 ...
up to 450	0565 0154 ...	0565 0204 ...	0565 0254 ...
up to 460	0565 0154 ...	0565 0204 ...	0565 0254 ...
up to 470	0565 0154 ...	0565 0204 ...	0565 0254 ...
up to 480	0565 0154 ...	0565 0204 ...	0565 0254 ...
up to 490	0565 0154 ...	0565 0204 ...	0565 0254 ...
up to 500	0565 0154 ...	0565 0204 ...	0565 0254 ...

... = Ø без десятичных знаков в мм

SVS P

Хомуты **NORMACLAMP® SVS P** обеспечивают оптимальную защиту трубопроводов. Доступны в вариантах ширины ленты 15, 20 и 25 мм по запросу.

Преимущества

- Затвор легко открывается и закрывается вручную
- Инструменты для установки не требуются
- Идеально подходит для частого использования

Материал

W4

Винт с петлей

В качестве альтернативы, затвор хомута **NORMACLAMP® SVS** может быть оснащен болтом с проушиной. Это может быть особенно полезно, если во время установки используются перчатки. Доступен в вариантах ширины ленты 15, 20 и 25 мм по запросу.

Преимущества

- Винт с петлей предназначен для небольших нагрузок
- Простота установки даже в перчатках

Материал

W4

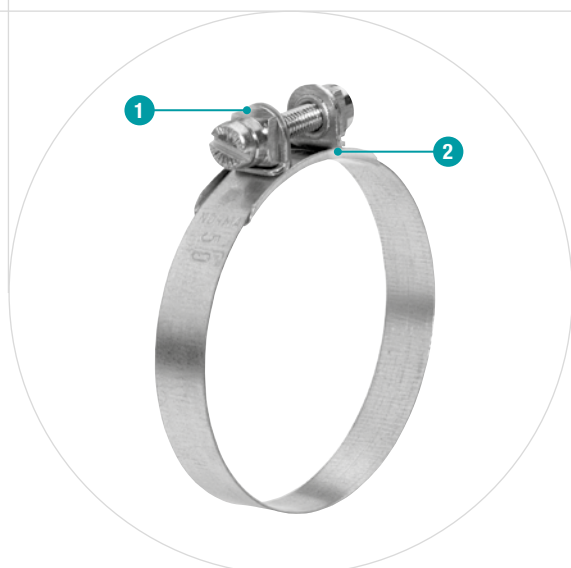

1 Жесткая конструкция зажимных кулачков

- высокий уровень силы зажима
- отличное уплотнение

2 Мостик

- оптимальная защита шланга

DIN 3016, DIN 3017

Благодаря жесткой конструкции зажимных кулачков совместно с метрическими винтами, хомуты NORMACLAMP® S/SP обеспечивают высокий уровень силы зажима. Для чрезмерно высоких нагрузок за счет давления и растяжения рекомендуется использование двухсекционного варианта хомутов.



Преимущества

- Высокий уровень силы зажима
- Равномерное контактное давление
- Возможность оснащения уголками, скобами или наконечниками
- Хомуты могут быть снабжены резиновым профилем в целях поглощения вибраций и защиты от проникновения просачивающейся воды.

Применение

- Машиностроение
- Химическая пром-ть
- Системы орошения
- Судостроение
- Железнодорожная отрасль
- Сельхозтехника
- Строительные машины
- Производство двигателей
- Насос и фильтр

Материалы

W1	W2	W3	W4	W5
x			x*	x

*Только для ленты шириной 30 мм

Материал	Корроз. стойкость при исп.в соляном тумане
W1	Мин. 72 ч
W5	Мин. 400 ч

NORMACLAMP® S/SP					
Ширина ленты b ₁	Миним. Ø в мм	Толщина материала в мм			
		S		SP	
		W1	W5	W1	W5
5	5	0,2	–	0,2	–
7	6	0,3/0,4	0,4	0,4	0,4
9	9	0,4	0,4	0,6	0,4
12	12	0,5	0,5	0,7	0,5
15	20	0,6	0,6	0,8	0,6
20	25	1,0	0,8	(до ø 47) 1,0 (от ø 48) 1,25	0,8
25	50	1,25	1,0	1,25/1,5	1

Винты

NORMACLAMP® S/SP			
Ширина ленты мм	Zy	Sz	Sk
5	M 2x12		
7	M 3x16		
9	M 4x22	M 4 x 20	
12		M 5x25	
15		M 6x30	
20		M 8x40	
25			M 10x45

Статический момент

NORMACLAMP® S/SP		
Шир. ленты b ₁ мм	Статический момент затяжки Нм	Статический испытательный момент Нм
	макс.	
7	0,5	0,6
9	1,2	1,5
12	1,5	1,8
15	4	4,8
20	12	14,5
25	30	36

Статический момент в соответствии со стандартом DIN 3017-2

Технические характеристики и Информация для заказа

NORMACLAMP® S															
Диаметр хомута, мм	W1 Артикул								W4 Артикул	W5 Артикул					
	Ширина ленты								Ширина ленты	Ширина ленты					
	5 мм Zy	7 мм Zy	9 мм Zy	12 мм Sz	15 мм Sz	20 мм Sz	25 мм Sz	30 мм Sz	30 мм Sz	7 мм Zy	9 мм Zy	12 мм Sz	15 мм Sz	20 мм Sz	25 мм Sz
до 9	0100 8980 ...														
до 10		0110 8980 ...	0120 8980 ...								0110 0700 ...	0120 0700 ...			
от 15			0120 8980 ...	0130 0005 ...	0140 0000 ...						0120 0700 ...	0130 0705 ...	0140 0700 ...		
до 20			0120 8980 ...	0130 0005 ...	0140 0000 ...						0120 0700 ...	0130 0705 ...	0140 0700 ...		
до 28			0120 8980 ...	0130 0005 ...	0140 0000 ...						0120 0700 ...	0130 0705 ...	0140 0700 ...		
до 30			0120 8980 ...		0140 0000 ...						0120 0700 ...		0140 0700 ...		
от 36			0120 8980 ...		0140 0000 ...	0150 0000 ...					0120 0700 ...		0140 0700 ...	0150 0700 ...	
до 40			0120 8980 ...		0140 0000 ...	0150 0000 ...					0120 0700 ...		0140 0700 ...	0150 0700 ...	
до 50			0120 8980 ...		0140 0000 ...	0150 0000 ...	0160 0000 ...				0120 0700 ...		0140 0700 ...	0150 0700 ...	0160 0700 ...
до 60			0120 8980 ...		0140 0000 ...	0150 0000 ...	0160 0000 ...				0120 0700 ...		0140 0700 ...	0150 0700 ...	0160 0700 ...
до 70			0120 8980 ...		0140 0000 ...	0150 0000 ...	0160 0000 ...				0120 0700 ...		0140 0700 ...	0150 0700 ...	0160 0700 ...
до 75			0120 8980 ...		0140 0000 ...	0150 0000 ...	0160 0000 ...	0180 0000 ...	0180 0700 ...		0120 0700 ...		0140 0700 ...	0150 0700 ...	0160 0700 ...
до 80					0140 0000 ...	0150 0000 ...	0160 0000 ...	0180 0000 ...	0180 0700 ...				0140 0700 ...	0150 0700 ...	0160 0700 ...
до 90					0140 0000 ...	0150 0000 ...	0160 0000 ...	0180 0000 ...	0180 0700 ...				0140 0700 ...	0150 0700 ...	0160 0700 ...
до 100					0140 0000 ...	0150 0000 ...	0160 0000 ...	0180 0000 ...	0180 0700 ...				0140 0700 ...	0150 0700 ...	0160 0700 ...
до 110						0150 0000 ...	0160 0000 ...	0180 0000 ...	0180 0700 ...					0150 0700 ...	0160 0700 ...
до 120						0150 0000 ...	0160 0000 ...	0180 0000 ...	0180 0700 ...					0150 0700 ...	0160 0700 ...
до 130						0150 0000 ...		0180 0000 ...	0180 0700 ...					0150 0700 ...	
до 140						0150 0000 ...		0180 0000 ...	0180 0700 ...					0150 0700 ...	
до 150						0150 0000 ...		0180 0000 ...	0180 0700 ...					0150 0700 ...	
до 160						0150 0000 ...		0180 0000 ...	0180 0700 ...					0150 0700 ...	
до 170						0150 0000 ...		0180 0000 ...	0180 0700 ...					0150 0700 ...	
до 180						0150 0000 ...		0180 0000 ...	0180 0700 ...					0150 0700 ...	
до 190						0150 0000 ...		0180 0000 ...	0180 0700 ...					0150 0700 ...	
до 200						0150 0000 ...		0180 0000 ...	0180 0700 ...					0150 0700 ...	

... = Ø без десятичных знаков в мм

Дополнительные диаметры доступны по запросу.

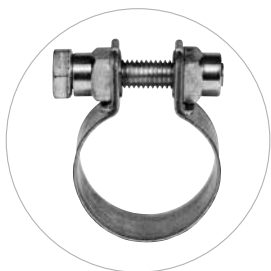
SP Одинарный

NORMACLAMP® SP Simple предназначен для прикрепления резиновых и пластмассовых шлангов, а также резиновых манжет к концам трубопроводов или к патрубкам шлангов. Этот хомут пригоден для зажима контейнеров, трубопроводов и кабелей.

Материалы

W1, W5 on request

SP Двойной

NORMACLAMP® SP Double обеспечивает возможность соединения больших диаметров благодаря многосекционному исполнению.

Материалы

W1, W5 on request

SPGU

NORMACLAMP® SPGU имеет резиновый профиль, который используется для уменьшения уровня вибрации и защиты от просачивания воды. Также используется для звукопоглощения и для защиты от контактной коррозии.

Материалы

W1, W5 on request

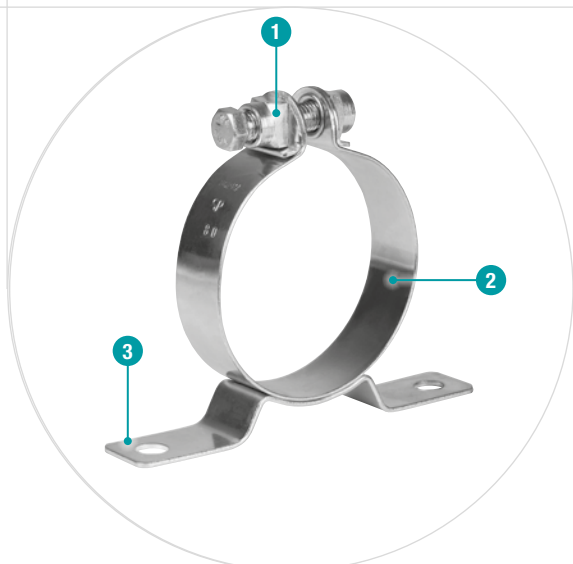

- 1 Жесткая конструкция зажимных кулачков**
– крепкий зажим
- 2 Жесткая лента с закругленной кромкой**
– предотвращает ранения и повреждения шланга
- 3 Прочная скоба**
– надежное закрепление

Фиксирующие зажимы с кронштейнами

Фиксирующие зажимы с кронштейнами NORMAFIX® НМК предназначены для фиксации контейнеров или труб на потолки или стены, а также используемые в машиностроении и при строительстве заводов, там где они подвергаются высоким механическим нагрузкам.

Стандартная конструкция

Этот вариант отличается “открытым” кронштейном и подходит для использования в областях, где требуется закрепление легких конструкций, подвергаемых небольшим механическим нагрузкам. Стандартная версия фиксирующих зажимов доступна в односекционном и двухсекционном исполнении с шириной ленты 15, 20 и 25 мм. Эти зажимы могут быть оснащены резиновым профилем для амортизационных целей. Резиновый профиль также обеспечивает защиту от просачивания воды.

Преимущества

- Для высоких механических нагрузок
- Устойчивая конструкция
- Не содержит хром 6

Применение

- Машиностроение
- Химическая промышленность
- Системы орошения
- Судостроение
- Пищевая промышленность
- Железнодорожная отрасль
- Сельхозтехника
- Строительные машины
- Производство двигателей
- Насосы и фильтры
- Горнодобывающая промышленность

Материалы

W1	W2	W3	W4	W5
x			x	x

Резиновые профили

Резиновые профили изготавливаются из EPDM (тип a) или из силикона (тип b).

B = ширина ленты хомута в мм

b1 = ширина в мм

s2 = толщина материала в мм

Все хомуты с резиновыми профилями предварительно собраны. Хомуты в сборе поставляются готовыми к использованию.

При размещении запросов/заказов на поставку **NORMAFIX®** НМК фиксирующих зажимов со скобами, просьба уточнять тип резинового профиля.

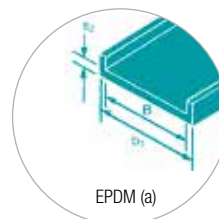
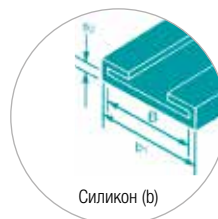

B	b ₁ ≈	s ₂
15	18,5	1,5
20	25	2,0
25	31	3,0
30	36	3,0

Технические характеристики и Информация для заказа



NORMAFIX® НМК (стандартная конструкция)												
Шир. ленты в мм	Наименование	Мин. ø в мм	Мин. ø в дюйм	Болты			d в мм	Резиновый профиль		s в мм		Группа дет.
				Sz	Sk	Размеры		Силикон	EPDM	W1	W5	
15	HMK STANDARD 25/15	25	1	X		M6 x 30	6,5	X	X	0,8	0,6	1416
20	HMK STANDARD 30/20	30	1 3/16	X		M8 x 40	8,5	X	X	1,0-1,5	0,8	1516
25	HMK STANDARD 50/25	50	2		X	M10 x 45	11	X	X	1,5	1,0	1616

Информация для заказа

При запросе и заказе просим указать данные как указано ниже:

	1. Тип	2. Дет.	3. Диаметр	4. Шир. ленты	5. Болт	6. Матер.
Пример	HMK STANDARD	1616	80	25	SK	W1

Односекционный для тяжелых условий работы



Односекционный NORMACLAMP® НМК для тяжелых условий работы подходит для применений с высокими механическими нагрузками и для удержания чрезвычайно тяжелых труб и соединителей.

Преимущества

- Устойчивая конструкция
- Не содержит хром 6
- EPDM Резиновый профиль

Материалы

W1, W4

Двухсекционный для тяжелых условий работы



В двухсекционной версии NORMACLAMP® НМК для тяжелых условий работы концы кронштейнов сложены назад и точно приварены к ленте.

Преимущества

- Устойчивая конструкция
- Не содержит хром 6
- EPDM резиновый профиль
- Двухсекционный хомут большого размера подходит для шлангов большого диаметра

Материалы

W1, W4

K1

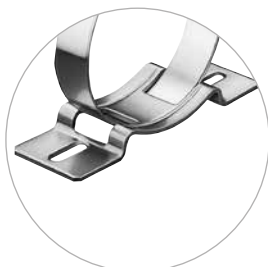

NORMACLAMP® НМК K1 — это сборные кронштейны, используемые для трансформирования стандартных хомутов NORMACLAMP® (типы GBS, HD, SP и TORRO) в крепежные зажимы с кронштейнами в кратчайшие сроки.

Преимущества

- Пригодны для большинства вариантов хомутов
- Простота использования

Материал

W1

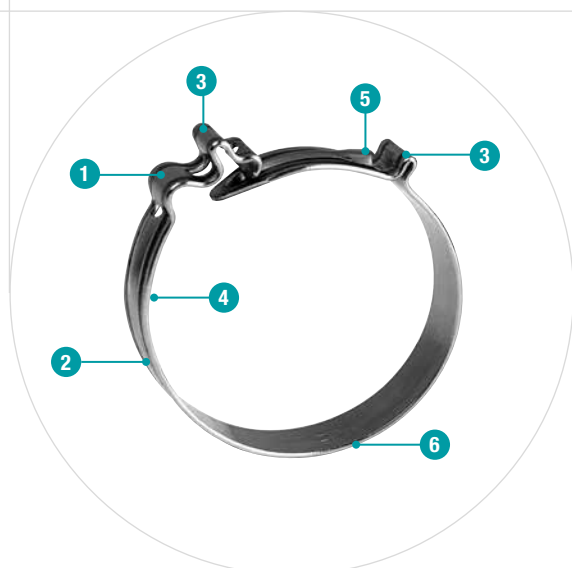

- 1 Саморегулирующийся диаметр**
– компенсация допусков внешнего диаметра шлангов
- 2 Маркировка цветом**
– быстрое визуальное различие номинальных диаметров
- 3 Выступающие точки захвата инструментом**
– простой и надежный монтаж
- 4 Маркировка с указанием даты производства и номера машины**
- 5 Отдельная точка фиксации**
– простой визуальный контроль правильности монтажа
- 6 Зажимная лента с закругленными внешними кромками**
– защита шланга

Цельные хомуты для шлангов

Хомут NORMACLAMP® COBRA представляет собой цельный хомут без винтов. Низкая монтажная высота обеспечивает точный монтаж в самом тесном пространстве. Монтаж хомута NORMACLAMP® COBRA осуществляется быстро и просто.



Преимущества

- Цельный хомут без винтов
- Быстрый, простой и надежный монтаж
- Не требует дальнейшего обслуживания

Применение

- Машиностроение
- Крупная бытовая техника
- Химическая промышленность
- Системы орошения
- Пищевая промышленность
- Сельхозтехника
- Производство двигателей
- Насосы и фильтры
- Всасывающие линии
- Вентиляция
- Шланги посудомоечных машин
- Пневматические линии

Материалы

W1	W2	W3	W4	W5
			x	

Материал	Корроз. стойкость при исп. в соляном тумане
W4	Мин. 240 ч

Выбор правильного номинального диаметра

- Надеть шланг на патрубок и измерить внешний диаметр D_a .
- Номинальный диаметр d_1 соответствует этому внешнему диаметру D_a .

Если необходимо, мы можем выслать соответствующий образец перед размещением заказа.

При возникновении дополнительных вопросов, касающихся применения, мы в любое время в вашем распоряжении.

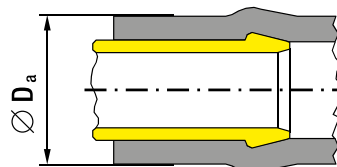

Технические характеристики и Информация для заказа

NORMACLAMP® COBRA						
Ширина	Наименование	Размерность		Номинальный диаметр	W4 Артикул	Цвет
		в мм	в дюймах			
7	COBRA 7,5/7	8-9	5/16-3/8	7,5	0107 7000 075	Белый
	COBRA 8,0/7	8,5-9,5	5/16-3/8	8,0	0107 7000 008	Желтый
	COBRA 8,5/7	9-10	3/8-3/8	8,5	0107 7000 085	Зеленый
	COBRA 9,0/7	9,5-10,5	3/8-3/8	9,0	0107 7000 009	Фиолетовый
	COBRA 9,5/7	10-11	3/8-7/16	9,5	0107 7000 095	Черный
	COBRA 10,0/7	10,5-11,5	3/8-7/16	10	0107 7000 010	Белый
	COBRA 10,5/7	11-12	7/16-1/2	10,5	0107 7000 105	Желтый
	COBRA 11,0/7	11,5-12,5	7/16-1/2	11	0107 7000 011	Зеленый
	COBRA 11,5/7	12-13	1/2-1/2	11,5	0107 7000 115	Фиолетовый
8	COBRA 12/8	12,5-14	1/2-9/16	12	0108 7006 012	Черный
	COBRA 13/8	13,5-15	1/2-5/8	13	0108 7006 013	Желтый
	COBRA 14/8	14,5-16	9/16-5/8	14	0108 7006 014	Фиолетовый
	COBRA 15/8	15,5-17	5/8-11/16	15	0108 7006 015	Белый
	COBRA 16/8	16,5-18	5/8-3/4	16	0108 7006 016	Зеленый
	COBRA 17/8	17,5-19	11/16-3/4	17	0108 7006 017	Черный
	COBRA 18/8	18,5-20	3/4-13/16	18	0108 7006 018	Желтый
	COBRA 19/8	19,5-21	3/4-13/16	19	0108 7006 019	Фиолетовый
	COBRA 20/8	20,5-22	13/16-7/8	20	0108 7006 020	Белый
	COBRA 21/8	21,5-23	13/16-7/8	21	0108 7006 021	Зеленый
	COBRA 22/8	22,5-24	7/8-15/16	22	0108 7006 022	Черный
	COBRA 23/8	23,5-25	7/8-1	23	0108 7006 023	Желтый
	COBRA 24/8	24,5-26	15/16-1 1/16	24	0108 7006 024	Фиолетовый
	COBRA 25/8	25,5-27	1-1 1/16	25	0108 7006 025	Белый
	COBRA 26/8	26,5-28	1 1/16-1 1/8	26	0108 7006 026	Зеленый
	COBRA 27/8	27,5-29	1 1/16-1 1/8	27	0108 7006 027	Черный
	COBRA 28/8	28,5-30	1 1/8-1 3/16	28	0108 7006 028	Желтый
	COBRA 29/8	29,5-31	1 1/8-1 1/4	29	0108 7006 029	Фиолетовый
	COBRA 30/8	30,5-32	1 3/16-1 1/4	30	0108 7006 030	Белый



См. стр. 191, 195 и 197.

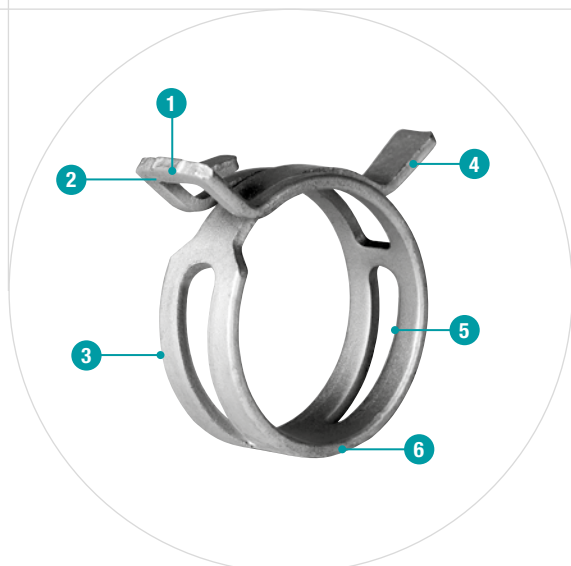

- 1 Маркировка партии**
– надежное отслеживание
- 2 Логотип NORMA®**
– видимый знак качества
- 3 Система покрытия основания и верха**
– Двухслойное покрытие без содержания хрома VI
– обеспечивает оптимальную защиту от коррозии и химикатов
- 4 Маркировка номинального диаметра**
– предотвращение ошибок
- 5 Специальная конструкция**
– равномерное распределение зажимной силы и идеальная округлость
- 6 Закругленная кромка ленты**
– оптимальная защита шланга

Пружинные хомуты в соответствии со стандартом DIN 3021

Пружинные хомуты **NORMACLAMP® FBS** являются идеальным выбором для систем шланговых патрубков, подверженных значительным колебаниям температуры. После установки их динамические свойства пружин обеспечивают автоматический эффект повторного натяжения в течение длительных периодов времени. Даже при низких температурах этот механизм все еще обеспечивает достаточно высокое радиальное усилие зажима, что, в свою очередь, обеспечивает отличную надежность уплотнения. С помощью хомутов **NORMACLAMP® FBS** можно надежно соединять даже те шланги, которые имеют склонность к "ползучести". Для профессионального монтажа используются ручные или пневматические инструменты.

Преимущества

- Цельный хомут без винтов
- Равномерное распределение зажимной силы
- Оптимальная округлость
- Температурная стойкость от $-40\text{ }^{\circ}\text{C}$ до $200\text{ }^{\circ}\text{C}$
- Автоматическое повторное натяжение для компенсации колебаний температуры
- Надежное отслеживание благодаря маркировке

Применение

- Машиностроение
- Крупная бытовая техника
- Сельхозтехника
- Производство двигателей
- Водяные контуры (охлаждение и нагрев)
- Дренаж топливных систем
- Воздуховоды
- Водопроводы

Материалы

Материал	Покрытие цинк/алюм.	Орг. покрытие
C 75 S	Серебристый цвет	Черный цвет

Корроз. стойкость при испытании в соляном тумане

До 720 ч по DIN EN ISO 9227

Краткое описание

- Динамический хомут
- Материал ленты C 75 S
- Покрытие содержит цинк; без хрома (VI)
- Номинальный диаметр от 13 мм до 70 мм в разных вариантах



При высоких температурах

- Диаметр шланга увеличивается
- FBS приспосабливается к внутреннему давлению шланга

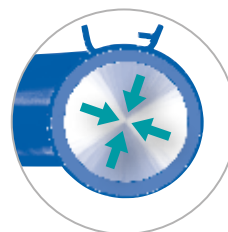

При низких температурах

- Диаметр шланга уменьшается
- FBS подтягивается
- Зажимная сила сохраняется и обеспечивается оптимальное уплотнение хомута

Определение размера хомута

Для определения правильного типа хомута, следуйте приведенным ниже инструкциям:

1. Надеть шланг на патрубок и измерить D_{min} и D_{max} .
2. На основе значения D_{min} определить номинальный диаметр (D_n) требуемого хомута. $D_n = D_{min}$.
3. Сравнить значение D_{max} с указанным минимальным диаметром ($D_{0 min}$) открытого хомута и выбрать требуемый хомут. $D_{0 min} \geq D_{max}$.

По желанию мы с удовольствием вышлем вам соответствующие образцы до вашего заказа. При возникновении дополнительных вопросов, касающихся применения, мы в любое время в вашем распоряжении.

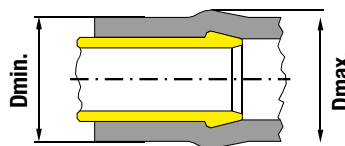
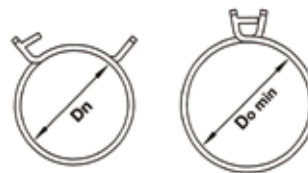

Технические характеристики и Информация для заказа

NORMACLAMP® FBS STANDARD							
Ширина	Наименов.	D_n мм	D_n в дюймах	$D_{0 m}$ в мм	$D_{0 min}$ в дюймах	Материал С 75 S Артикул	
						Черный	Серебрист.
12	FBS 13/12	13	1/2	14,5	9/16	0112 8024 013	0112 8074 013
	FBS 14/12	14	9/16	15,8	5/8	0112 8024 014	0112 8074 014
	FBS 15/12	15	9/16	16,8	11/16	0112 8024 015	0112 8074 015
	FBS 16/12	16	5/8	17,5	11/16	0112 8024 016	0112 8074 016
	FBS 17/12	17	11/16	18,5	3/4	0112 8024 017	0112 8074 017
	FBS 18/12	18	11/16	19	3/4	0112 8024 018	0112 8074 018
	FBS 19/12	19	3/4	21	13/16	0112 8024 019	0112 8074 019
	FBS 20/12	20	13/16	21,6	7/8	0112 8024 020	0112 8074 020
	FBS 21/12	21	13/16	22,5	7/8	0112 8024 021	0112 8074 021
	FBS 22/12	22	7/8	24,5	15/16	0112 8024 022	0112 8074 022
	FBS 23/12	23	15/16	24,7	1	0112 8024 023	0112 8074 023
	FBS 24/12	24	15/16	26	1	0112 8024 024	0112 8074 024
	FBS 25/12	25	1	27	1 1/16	0112 8024 025	0112 8074 025
	FBS 26/12	26	1	28	1 1/8	0112 8024 026	0112 8074 026
	FBS 27/12	27	1 1/16	29	1 1/8	0112 8024 027	0112 8074 027
	FBS 28/12	28	1 1/8	30,5	1 3/16	0112 8024 028	0112 8074 028
	FBS 29/12	29	1 1/8	31,5	1 1/4	0112 8024 029	0112 8074 029
	FBS 30/12	30	1 3/16	32,5	1 1/4	0112 8024 030	0112 8074 030
	FBS 32/12	32	1 1/4	34,5	1 3/8	0112 8024 032	0112 8074 032
	FBS 35/12	35	1 3/8	38	1 1/2	0112 8024 035	0112 8074 035
	FBS 36/12	36	1 7/16	39	1 9/16	0112 8024 036	0112 8074 036
	FBS 38/12	38	1 1/2	41,5	1 5/8	0112 8024 038	0112 8074 038
	FBS 40/12	40	1 9/16	42,5	1 11/16	0112 8024 040	0112 8074 040
	FBS 42/12	42	1 5/8	44,5	1 3/4	0112 8024 042	0112 8074 042
	FBS 44/12	44	1 3/4	46,5	1 13/16	0112 8024 044	0112 8074 044
	FBS 46/12	46	1 13/16	49	1 15/16	0112 8024 046	0112 8074 046
	FBS 47/12	47	1 7/8	50	2	0112 8024 047	0112 8074 047
	FBS 50/12	50	2	53	2 1/16	0112 8024 050	0112 8074 050
	FBS 55/12	55	2 3/16	58	2 1/4	0112 8024 055	0112 8074 055
	FBS 60/12	60	2 3/8	63	2 1/2	0112 8024 060	0112 8074 060

Специальные диаметры доступны по запросу.



См. стр. 195 и 198.

FBS R

Хомут **NORMACLAMP® FBS R** разработан с целью реализации минимальной технической конструктивной высоты для применения при сложных условиях монтажа.

Главное преимущество

Экономия пространства

Материал

C75S



См. стр. 195 и 198.

FBS C

Предварительно открытый хомут, который может быть приклеен на место к шлангу. Инструкции по склеиванию можно получить у торгового представителя. Механизм фиксации этой версии является составной частью ленты и включен в хомут.

Преимущества

- Предварительно собранный хомут
- Готов к использованию

Материал

C75S



См. стр. 195.

FBS HC

Предварительно открытая версия, которая закрепляется с помощью пластиковой скобы и может быть также приклеена на место к шлангу. Для получения инструкций по склеиванию обратитесь к торговому представителю. После надевания на шланг этот зажим можно удалить вручную без проблем.

Главное преимущество

Легкий монтаж

Материал

C75S

FBS MC

Предварительно открытая версия, которая закрепляется с помощью металлической скобы и может быть также приклеена на место к шлангу. Для получения инструкций по склеиванию обратитесь к торговому представителю. Фиксатор удаляется с помощью клещей.

Главное преимущество

Надежное соединение

Материал

C75S



- 1 **Ухо**
– фиксация с одной стороны
- 2 **Гладкая внутренняя поверхность ленты**
- 3 **Круглые края для предотвращения повреждения**

Цельный зажим для соединения шлангов, применяемых при низком и среднем давлении.

Зажим NORMACLAMP® с одним ухом не имеет винта. Быстрая, простая и безопасная сборка обеспечивается зажимом одного уха.

Преимущества

- Экономичная и простая альтернатива червячному хомуту
- Быстрый и легкий монтаж
- Идеален для узких пространств
- Пригоден для окончательной фиксации соединительных труб
- Монтаж с помощью обычных клещей

Применение

- Для шлангов транспортировки сжатого воздуха и жидкостей
- Производство оригинального оборудования
- Техническое обслуживание и ремонт

Материалы

W1	W2	W3	W4	W5
x			x	

Технические характеристики и Информация для заказа

NORMACLAMP® ЗАЖИМ С ОДНИМ УХОМ					
Шир.	Наименов.	Размерность		W1 Артикул	W4 Артикул
		в мм	в дюймах		
6	EARCLIP SINGLE 8 - 10/6	8 - 10	5/16-3/8	0110 7010 010	0110 7011 010
6,5	EARCLIP SINGLE 9 - 11/6,5	9 - 11	3/8-7/16	0110 7010 011	0110 7011 011
	EARCLIP SINGLE 10 - 12/6,5	10 - 12	3/8-1/2	0110 7010 012	0110 7011 012
	EARCLIP SINGLE 11 - 13/6,5	11 - 13	7/16-1/2	0110 7010 013	0110 7011 013
7	EARCLIP SINGLE 12 - 14/7	12 - 14	1/2-9/16	0110 7010 014	0110 7011 014
	EARCLIP SINGLE 13 - 15/7	13 - 15	1/2-9/16		0110 7011 015
	EARCLIP SINGLE 14 - 16/7	14 - 16	9/16-5/8	0110 7010 016	0110 7011 016
	EARCLIP SINGLE 16 - 18/7	16 - 18	5/8-11/16	0110 7010 018	0110 7011 018



См. стр.197.



- 1 Ухо**
– фиксация с одной стороны
- 2 Гладкая внутренняя поверхность ленты и внутреннего вкладыша для обеспечения защиты и округлости**
- 3 Круглые края для предотвращения повреждения**
- 4 Внутренний вкладыш**
– эффективное и надежное уплотнение

Цельный зажим для соединения шлангов, применяемых при низком и среднем давлении.

Зажим NORMACLAMP® с одним ухом не имеет винта. Быстрая, простая и безопасная сборка обеспечивается зажимом одного уха. Внутренняя вставка обеспечивает равномерное распределение зажимной силы.

Преимущества

- Экономичная и простая альтернатива червячному хомуту
- Быстрый и легкий монтаж
- Идеален для узких пространств
- Пригоден для окончательной фиксации соединительных труб
- Монтаж с помощью обычных клещей
- Внутренний вкладыш для обеспечения защиты и для лучшего распределения зажимной силы

Применение

- Для шлангов транспортировки сжатого воздуха и жидкостей
- Производство оригинального оборудования
- Техническое обслуживание и ремонт

Материалы

W1	W2	W3	W4	W5
x			x	

Технические характеристики и Информация для заказа

NORMACLAMP® БЕЗОПАСНЫЙ ЗАЖИМ					
Шир.	Наименование	Размерность		W1 Артикул	W4 Артикул
		в мм	в дюймах		
6	EARCLIP SAFE 7,5-8,5/6	7,5-8,5	5/16-5/16	0110 7014 008	0110 7015 008
	EARCLIP SAFE 8-9,5/6	8-9,5	5/16-3/8	0110 7014 009	0110 7015 009
6,5	EARCLIP SAFE 9-10,5/6,5	9-10,5	3/8-7/16	0110 7014 010	0110 7015 010
	EARCLIP SAFE 10-11,5/6,5	10-11,5	3/8-7/16	0110 7014 011	0110 7015 011
	EARCLIP SAFE 10,5-12,5/6,5	10,5-12,5	7/16-1/2	0110 7014 012	0110 7015 012
7	EARCLIP SAFE 11,5-13,3/7	11,5-13,3	7/16-1/2	0110 7014 013	0110 7015 013
	EARCLIP SAFE 12,5-14,5/7	12,5-14,5	1/2-9/16		0110 7015 014
	EARCLIP SAFE 13-15,3/7	13-15,3	1/2-5/8	0110 7014 015	0110 7015 015
	EARCLIP SAFE 14-16/7	14-16	9/16-1/4		0110 7015 016
	EARCLIP SAFE 15-17,3/7	15-17,3	9/16-11/16	0110 7014 017	0110 7015 017
7,5	EARCLIP SAFE 16-18,3/7,5	16-18,3	1/4-3/4		0110 7015 018
	EARCLIP SAFE 17-19,3/7,5	17-19,3	11-16-3/4		0110 7015 019



См. стр.197.



- 1 Ухо – фиксация с одной стороны
- 2 Круглые края для предотвращения повреждений шланга



Гибкий хомут для монтажа на резиновые пыльники различных размеров

Хомут пыльника ШРУСа NORMACLAMP® не имеет винта. Монтаж выполняется быстро и надежно, благодаря защемлению уха.

Преимущества

- Хомуты могут быть применены для нескольких диаметров
- Быстрая и легкая установка
- Прочный зажим благодаря 3 фиксирующим зубьям

Области применения

Применение в автомобильной промышленности - для зажима резиновых пыльников ШРУС

Materiales

W1	W2	W3	W4	W5
			x	

Технические характеристики и информация для заказа

ХОМУТ ПЫЛЬНИКА ШРУСА NORMACLAMP®			
Ширина	Наименование	Размерность	W4 Артикул
		в мм	
7 mm	ХОМУТ ПЫЛЬНИКА ШРУСА 25 -50	25 - 50	0110 7016 050
	ХОМУТ ПЫЛЬНИКА ШРУСА 40 -120	40 - 120	0110 7016 120



См. стр.197.



- 1 **Ухо**
– два уха для больших диаметров
- 2 **Гладкая внутренняя поверхность ленты**
- 3 **Круглые края для предотвращения повреждения**

Цельный зажим для соединения шлангов, применяемых при низком и среднем давлении

Зажим NORMACLAMP® с двумя ушами не имеет винта. Быстрая, простая и безопасная сборка обеспечивается зажимом ушей. Два уха обеспечивают лучшее и постоянное уплотнение. Улучшенная сила затяжки.

Преимущества

- Экономичная и простая альтернатива червячному хомуту
- Быстрый и легкий монтаж
- Идеален для узких пространств
- Пригоден для окончательной фиксации соединительных труб
- Монтаж с помощью обычных клещей
- Расширенный размерный ряд

Применение

- Для шлангов транспортировки сжатого воздуха и жидкостей
- Производство оригинального оборудования
- Техническое обслуживание и ремонт

Материалы

W1	W2	W3	W4	W5
x			x	

Технические характеристики и Информация для заказа

NORMACLAMP® ЗАЖИМ С ДВУМЯ УШАМИ					
Ширина	Наименование	Размерность		W1 Артикул	W4 Артикул
		в мм	в дюймах		
6	EARCLIP DOUBLE 5-7/6	5-7	3/16-1/4	0110 7012 007	0110 7013 007
	EARCLIP DOUBLE 7-9/6	7-9	1/4-3/8	0110 7012 009	0110 7013 009
6,5	EARCLIP DOUBLE 9-11/6,5	9-11	3/8-7/16	0110 7012 011	0110 7013 011
	EARCLIP DOUBLE 10-12/6,5	10-12	3/8-1/2	0110 7012 012	0110 7013 012
	EARCLIP DOUBLE 11-13/6,5	11-13	7/16-1/2	0110 7012 013	0110 7013 013
7	EARCLIP DOUBLE 13-15/7	13-15	1/2-9/16	0110 7012 015	0110 7013 015
	EARCLIP DOUBLE 14-17/7	14-17	9/16-11/16	0110 7012 017	0110 7013 017
7,5	EARCLIP DOUBLE 15-18/7,5	15-18	9/16-11/16	0110 7012 018	0110 7013 018
	EARCLIP DOUBLE 17-20/7,5	17-20	11/16-13/16	0110 7012 020	0110 7013 020
8	EARCLIP DOUBLE 18-21/8	18-21	11/16-13/16	0110 7012 021	0110 7013 021
	EARCLIP DOUBLE 20-23/8	20-23	13/16-15/16	0110 7012 023	0110 7013 023
9	EARCLIP DOUBLE 22-25/9	22-25	7/8-1	0110 7012 025	0110 7013 025
10	EARCLIP DOUBLE 23-27/10	23-27	15/16-1 11/16	0110 7012 027	
	EARCLIP DOUBLE 25-28/10	25-28	1-1 1/8	0110 7012 028	
	EARCLIP DOUBLE 28-31/10	28-31	1 1/8-1 1/4	0110 7012 031	
	EARCLIP DOUBLE 31-34/10	31-34	1 1/4-1 5/16	0110 7012 034	
	EARCLIP DOUBLE 34-37/10	34-37	1 5/16-1 7/16	0110 7012 037	
	EARCLIP DOUBLE 37-40/10	37-40	1 7/16-1 9/16	0110 7012 040	
	EARCLIP DOUBLE 40-43/10	40-43	1 9/16-1 11/16	0110 7012 043	
	EARCLIP DOUBLE 43-46/10	43-46	1 11/16-1 13/16	0110 7012 046	



См. стр.197.

NORMACONNECT® – Соединители для труб

Идеальный способ соединения труб

Многие области промышленности и OEM полагаются на серию продуктов NORMACONNECT®, предоставляющую надежные решения соединений трубопроводов для самых разных требований, материалов и внешних диаметров труб.

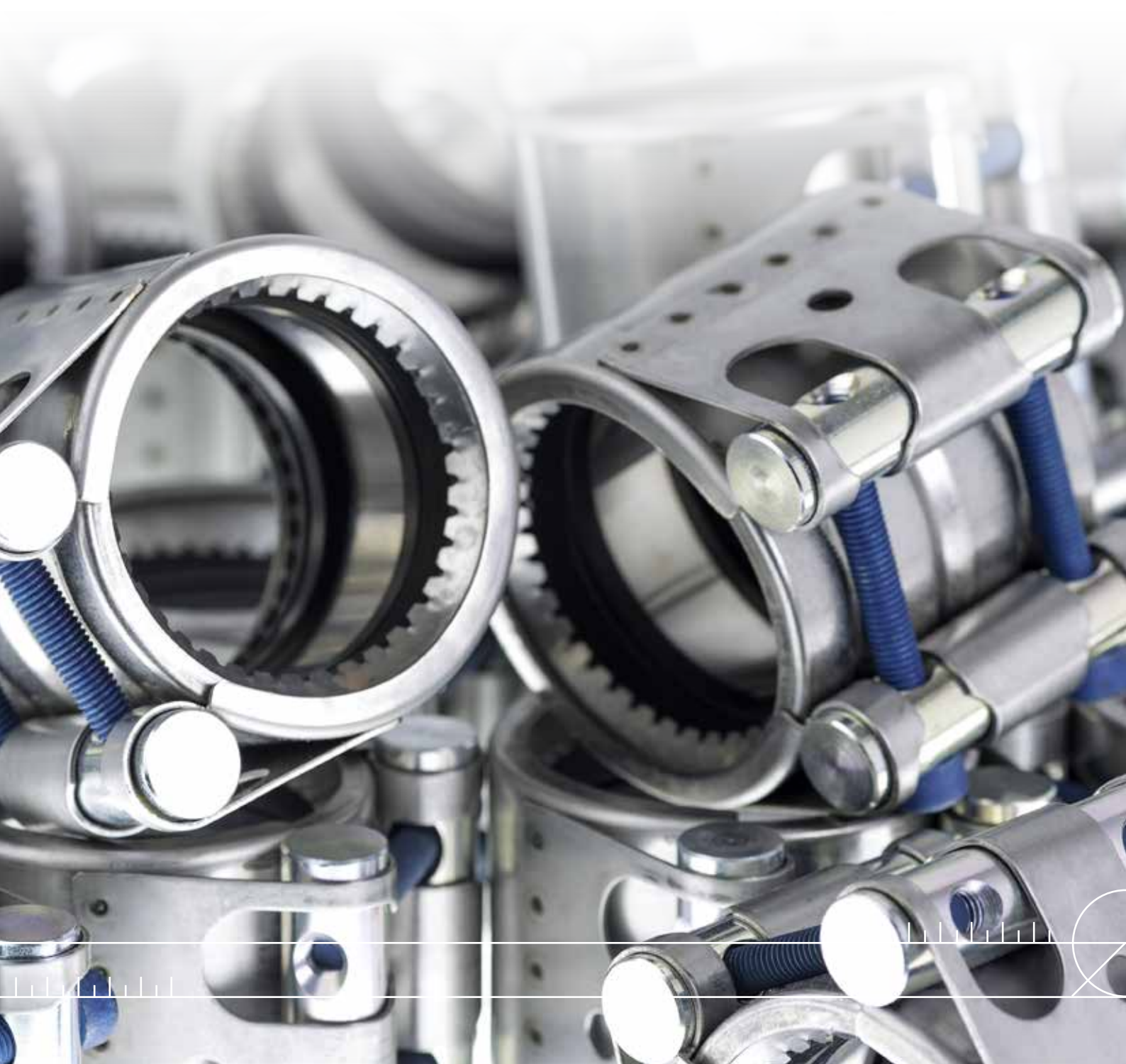

Наше решение для соединений – FGR



Трубные муфты FGR представляют собой компактное, экономичное и надежное средство для соединения труб с гладкими концами. Они подходят для соединения пластиковых и металлических труб, особенно труб из нержавеющей стали. Они могут применяться в машиностроении и строительстве, судостроении, гражданском строительстве, гидротехнике, водоснабжении и водоочистке.

Трубопроводы подачи и удаления газов, жидкостей и твердых веществ можно быстро, удобно и надежно соединить даже при условии стесненного места монтажа. Благодаря широкому ассортименту различных типов и размеров их выбирают как для стандартных, так и для индивидуальных условий применения.

Преимущества изделия

Соединительный узел FGR представляет собой экономную альтернативу обычным методам соединений пластмассовых и металлических труб. С помощью простой ручной операции возможно соединение всех труб с гладкими концами. Готовый к монтажу соединительный узел надвигается на конец трубы, затем регулируется и поворачивается в любую позицию. Для надежного монтажа достаточно попеременное затягивание обоих винтов с помощью динамометрического ключа.



Области применения

Соединители для труб FGR представляют собой надежный элемент для соединения толстостенных и тонкостенных труб и всегда отвечают при этом новейшему стандарту DIN 86128. Соединители для труб FGR обеспечивают быстрое, удобное и надежное соединение трубопроводов подачи или удаления газов, жидкостей и твердых

веществ (применяются в области машиностроения и строительства, гражданского строительства, судостроения, при изготовлении трубопроводов, сооружении электростанций, в горнодобывающей промышленности, при изготовлении фильтров, гидравлической техники и т.д.).



- Отсутствие сварки
- Отсутствие необходимости предварительной регулировки трубы или обработки концов труб
- Экономия времени до 80%



- Компенсирует расстояния между трубами до 65 мм
- Компенсирует осевые перемещения до 7,5 мм
- Компенсирует осевое смещение до 3 мм



- Уменьшение веса до 70%



- Компенсирует угловое смещение до + или -2° в целом

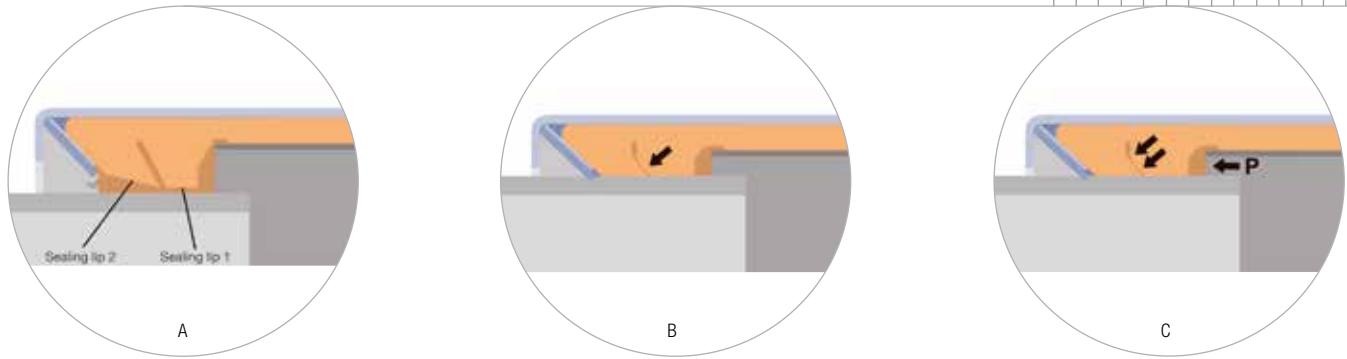

1. Система уплотнения с помощью двух уплотняющих кромок

Запатентованная система уплотнения с двумя уплотняющими кромками соединителя для труб FGR обеспечивает двойную безопасность. Она достигает максимального уплотнения при низких, а также при высоких рабочих давлениях (Рис. А).

При затягивании, уплотняющая кромка 1 туго насаживается на уплотняющую кромку 2, благодаря чему достигается отличное точное уплотнение при низких давлениях линий, при вакууме, а также при высоких нагрузках (Рис. В).

Вследствие особой геометрии уплотняющих кромок уплотняющий эффект даже увеличивается с повышением внутреннего давления (Р), так как при этом уплотняющие кромки еще сильнее прижимаются к трубе (Рис. С).

2. Ленточная прокладка входит в стандартную комплектацию

Все трубные муфты FGR на заводе-изготовителе оснащены ленточной прокладкой в стандартной комплектации. Ленточная прокладка защищает уплотнительные манжеты от повышенных механических и химических нагрузок. Они также предотвращают расширение уплотнительных манжет и позволяют большие расстояния между соединяемыми трубами.

Кроме того, она компенсирует большие угловые смещения и осевое смещение. Благодаря ленточным прокладкам возможно применение соединителей без всяких проблем в вакууме и в диапазоне избыточного давления. Ленточные прокладки изготавливаются из пластмассы или из нержавеющей стали.

3. Жесткие запорные штифты

Для соединителя FGR применяются запорные штифты увеличенного диаметра. Благодаря этому, жесткость соединителя и вход в резьбу значительно улучшаются.

4. Анкерное кольцо с коническим профилем зубьев

















Анкерное кольцо с коническим профилем зубьев надежно и жестко сцепляется с любой поверхностью трубы. Благодаря специальной конструкции соединительный узел является особенно устойчивым даже при больших вибрационных нагрузках.

5. Защитное кольцо

С помощью защитного кольца уплотнительная манжета защищается от ультрафиолетового излучения и воздействия пламени и т.д.; кроме этого, повышается жесткость соединителя.



Сертификаты

СУДОСТРОЕНИЕ		FLEX / FLEX E / RFP	GRIP / GRIP E / Grip E-FP / RFP	CombiGrip / CombiGrip E	PlastGrip / PlastGrip E	Rep E
ABS		•	•	•	•	
Bureau Veritas		•	•	•	•	
DNV-GL		•	•	•	•	
LRS		• ¹	• ¹	•	•	
CLASS NK		•	•	•	•	
RINA		•	•			
RMRS		•	•	•	•	
PRS		• ¹	• ¹			
KRS		•	•	•	•	
ВОДОСНАБЖЕНИЕ И ВОДОПОДГОТОВКА						
Elastomer guideline KTW/TZW W270		•	•	•	•	•
DVGW					• ²	
GOST		•	•	•	•	•
NSF		•	•	•	•	
DQS		•	•	•	•	•
ГАЗ						
DVGW / GWI			•			
BAM			•		•	
СПЕЦИАЛЬНЫЕ РАЗРЕШЕНИЯ И СЕРТИФИКАТЫ						
DiBT / TÜV south. Germany			•			
BWB			• ³			
FDA		•	•	•	•	

¹ Для RFP сертификат отсутствует

² От 40,0 мм до 160 мм

³ Немецкий сертификат для морского флота Германии

Типы соединителей и возможности применения

Соединяемые трубы	Размер (мм)	Flex	Flex E	Flex 3	REP E от 35 мм
Металл + Металл	26,9 до 168,3	70 до 32 бар	70 до 32 бар	-	60 до 32 бар
	180,0 до 1219,2	50 до 7 бар	30 до 4 бар	-	30 до 4 бар
	326,0 до 2032,0	-	-	16.5 до 1.5 бар	-
Пластмасса + Пластмасса	26,9 до 168,3	16 бар	16 бар	-	16 бар
	180,0 до 1219,2	16 до 4 бар	16 до 4 бар	-	16 до 4 бар
Металл + Пластмасса	26,9 до 168,3	16 бар	16 бар	-	-
	180,0 до 1219,2	16 до 7 бар	16 до 7 бар	-	-

Более крупные диаметры доступны по запросу

Соединяемые трубы	Размер (мм)	Grip	Grip E	Combi-Grip E	Combi-Grip	Plast-Grip E	Plast-Grip	Grip E-FP
Металл + Металл	26,9 до 168,3	70 до 32 бар	70 до 32 бар	-	-	-	-	60 до 32 бар
	180,0 до 419,0	-	20 до 2 бар	-	-	-	-	20 до 65 бар
	180,0 до 812,8	32 до 1 бар	-	-	-	-	-	-
Пластмасса + Пластмасса	40,0 до 168,3	-	-	-	-	16 бар	-	-
	200,0 до 406,4	-	-	-	-	-	16 до 6 бар	-
Металл + Пластмасса	38/40 до 160/168,3	16 бар	16 бар	16 бар	-	-	-	-
	200,0/204,0 до 406,0 /406,4	-	-	-	16 до 6 бар	-	-	-

Более крупные диаметры доступны по запросу

Уплотнительные манжеты

Области применения и температурная стойкость

Материал уплотнения	НОВИНКА!		
	EPDM	NBR	FKM
Температурный диапазон	-30 °C до +125 °C OD 26.9 до 168.3 мм	-20 °C до +80 °C	-10 °C до +150 °C*
Среды	Питьевая вода Спирт Сжатый воздух Твердые вещества	Вода Масла Газы (горючие) Топливо Растворы углеводов	Пар Несколько газов Горячая вода Озон Кислород Несколько кислот** Несколько щелочей** Углеводороды

* В некоторых случаях возможны более высокие температуры

** Требуется утверждение в каждом отдельном случае. Свяжитесь с вашим торговым представителем.

FGR Материалы

Компоненты и материалы в соответствии со стандартом AISI/BS.
Соединители труб FGR поставляются из материалов W2, W4 и W5.

W2				
№	Компонент	Flex/Flex E	Grip/Grip E	Plast Grip/ Plast Grip E
1	Корпус с мостиком	304/304 S31	304/304 S31	304/304 S31
2	Уплотнительная манжета	EPDM/NBR	EPDM/NBR	EPDM/NBR
3	Ленточная прокладка ¹⁾	316Ti/320 S31/PA-GR	316Ti/320 S31/PA-GR	316Ti/320 S31/PA-GR
4 A	Анкерное кольцо для металлических труб ²⁾	–	301/301 S21	–
4 A	Анкерное кольцо для пластмассовых труб ²⁾	–	–	PA-GF-NS ³⁾
4 B	Защитное кольцо	316Ti/320 S31	–	–
5 + 6	Цельные цапфы	AISI 1213	AISI 1213	AISI 1213
5 + 6	Полые цапфы	AISI 1518	AISI 1518	AISI 1518
7	Запорные винты	10.9	10.9	10.9
8	Шайба	A4-80/316	A4-80/316	A4-80/316

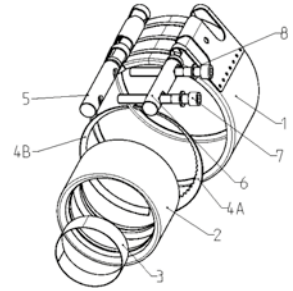

W4				
№	Компонент	Flex/Flex E	Grip/Grip E	Plast Grip/ Plast Grip E
1	Корпус с мостиком	304/304 S31	304/304 S31	304/304 S31
2	Уплотнительная манжета	EPDM/NBR	EPDM/NBR	EPDM/NBR
3	Ленточная прокладка ¹⁾	316Ti/320 S31/PA-GR	316Ti/320 S31/PA-GR	316Ti/320 S31/PA-GR
4 A	Анкерное кольцо для металлических труб ²⁾	–	301/301 S21	–
4 A	Анкерное кольцо для пластмассовых труб ²⁾	–	–	PA-GF-NS ³⁾
4 B	Защитное кольцо	316Ti/320 S31	316Ti/320 S31	–
5 + 6	Цельные цапфы	316L	316L	1,4404
5 + 6	Полые цапфы	316Ti/320 S31	316Ti/320 S31	1,4571
7	Запорные винты	A4-80/316	A4-80/316	A4-80
8	Шайба	A4-80/316	A4-80/316	A4-80

¹⁾ PA-GF пластмассовые ленточные прокладки применяются только для соединительных узлов, предусмотренных для использования в области судостроения.

²⁾ COMBI GRIP оснащен двумя разными анкерными кольцами (1 x для металлического конца, 1 x для пластмассового конца).

³⁾ PA-GF: PA армированный стекловолокном материал; NS: новое серебро.

W5						
№	Компонент	Flex/Flex E	Grip/Grip E	Combi Grip/ Combi Grip E	Plast Grip/ Plast Grip E	Rep E
1	Корпус	316Ti/320 S31	316Ti/320 S31	316Ti/320 S31	316Ti/320 S31	316Ti/320 S31
2	Уплотнительная манжета	EPDM/NBR/FKM	EPDM/NBR/FKM	EPDM/NBR	EPDM/NBR	EPDM/NBR
3	Ленточная прокладка ¹⁾	316Ti/320 S31/PA-GR	316Ti/320 S31/PA-GR	316Ti/320 S31/PA-GR	316Ti/320 S31/PA-GR	316Ti/320 S31/PA-GR
4 A	Анкерное кольцо для металлических труб ²⁾	–	301/301 S21	301/301 S21 301/301 S21	–	–
4 A	Анкерное кольцо для пластмассовых труб ²⁾	–	–	PA-GF-NS ³⁾	PA-GF-NS ³⁾	–
4 B	Защитное кольцо	316Ti/320 S31	–	–	–	–
5 + 6	Цельные цапфы	316L	316L	316L	316L	316L
5 + 6	Полые цапфы	316Ti/320 S31	316Ti/320 S31	316Ti/320 S31	316Ti/320 S31	316Ti/320 S31
7	Запорные винты	A4-80/316	A4-80/316	A4-80/316	A4-80/316	A4-80/316
8	Шайба	A4-80/316	A4-80/316	A4-80/316	A4-80/316	A4-80/316

¹⁾ PA-GF пластмассовые ленточные прокладки применяются только для соединительных узлов, предусмотренных для использования в области судостроения.

²⁾ COMBI GRIP оснащен двумя разными анкерными кольцами (1 x для металлического конца, 1 x для пластмассового конца).

³⁾ PA-GF: PA армированный стекловолокном материал; NS: никель и серебро.



- 1 Двухкромочная система уплотнения
- 2 Стандартная ленточная прокладка
- 3 Жесткие запорные штифты
- 4 Защитное кольцо

НОВИНКА!
Теперь также доступна с уплотнительной манжетой FKM

NORMACONNECT®
НОВИНКА

Защитное соединение для труб

NORMACONNECT® FLEX /FLEX E – это осевые неограниченные муфты. Они используются для соединения труб из металла, нержавеющей стали, а также бетонных и пластиковых труб. Надежность уплотнения обеспечивается даже при монтаже трубных муфт NORMACONNECT® FLEX /FLEX E на трубах с расстоянием или без него, а также на компенсированных трубах.



Преимущества

- Компенсирует тепловое удлинение труб
- Соединение труб из любого материала, пр., сталь, пластмасса, чугун и т.д.

Информация

- Размеры: 26,9 мм - 1219,1 мм
- Рабочее давление: 70,0 - 4,0 бар
- Материал: AISI 304, AISI 316 Ti
- EPDM:
Размеры от 26,9 мм до 168,3 мм: - 30 °C до + 125 °C
Размеры > 180.0 мм: - 20 °C до + 80 °C
- NBR: от - 20 °C до + 80 °C
- FKM: от -10 °C до + 150 °C (в некоторых случаях возможны более высокие температуры.)

Материалы

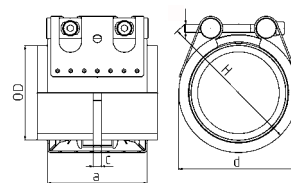

W1	W2	W3	W4	W5
	x		x	x

Технические характеристики и Информация для заказа



Технические характеристики и Информация для заказа

NORMACONNECT® FGR FLEX

Ø (O.D.)	Наименование	Размерность O _{min} - O _{max}	PN ¹	WP ²	С max (мм)	Размеры (прибл.)			Вес (прибл.) (кг/шт.)	Зажимные болты с шестигр. углублением	
			(MAWP ¹ от диаметра 180)  [бар]	 [бар]		а (мм)	d (мм)	H (мм)		Резьба	Момент затяжки (Нм)
26,9	FLEX 26,9	26,4 - 27,5	16	70	3	67	50	70	0,39	M 8 SW 6	5
28,0	FLEX 28,0	27,5 - 28,5	16	70	3	67	50	70	0,39	M 8 SW 6	5
30,0	FLEX 30,0	29,5 - 30,6	16	70	3	67	50	70	0,39	M 8 SW 6	5
33,7	FLEX 33,7	33,0 - 34,3	16	60	3	67	55	75	0,4	M 8 SW 6	5
35,0	FLEX 35,0	34,5 - 35,6	16	60	8	63	55	75	0,54	M 8 SW 6	5
38,0	FLEX 38,0	37,5 - 38,6	16	60	8	63	60	80	0,54	M 8 SW 6	5
42,4	FLEX 42,4	41,7 - 43,0	16	50	8	63	65	85	0,56	M 8 SW 6	5
44,5	FLEX 44,5	44,0 - 45,1	16	50	8	63	65	85	0,56	M 8 SW 6	5
48,3	FLEX 48,3	47,6 - 50,5	16	50	8	63	70	90	0,58	M 8 SW 6	5
54,0	FLEX 54,0	53,3 - 54,6	16	50	17	78	75	95	0,76	M 8 SW 6	10
57,0	FLEX 57,0	56,3 - 57,7	16	50	17	78	80	100	0,76	M 8 SW 6	10
60,3	FLEX 60,3	59,5 - 61,0	16	40	17	78	85	105	0,77	M 8 SW 6	10
63,0	FLEX 63,0	62,2 - 63,9	16	40	17	78	85	105	0,77	M 8 SW 6	10
70,0	FLEX 70,0	69,0 - 71,0	16	40	25	98	90	110	1,37	M 8 SW 6	10
73,0	FLEX 73,0	72,1 - 73,8	16	40	25	98	95	115	1,39	M 8 SW 6	10
76,1	FLEX 76,1	75,2 - 77,0	16	35	25	98	100	120	1,39	M 8 SW 6	10
80,0	FLEX 80,0	79,0 - 80,8	16	35	25	98	100	120	1,43	M 8 SW 6	10
84,0	FLEX 84,0	83,0 - 85,0	16	35	25	98	105	125	1,46	M 8 SW 6	10
88,9	FLEX 88,9	87,0 - 89,9	16	35	25	98	110	130	1,47	M 8 SW 6	10
101,6	FLEX 101,6	100,4 - 102,8	16	35	25	98	125	145	1,61	M 8 SW 6	10
104,0	FLEX 104,0	102,8 - 106,1	16	35	25	98	125	145	1,62	M 8 SW 6	10
108,0	FLEX 108,0	106,8 - 109,2	16	35	25	98	130	150	1,64	M 8 SW 6	10
110,0	FLEX 110,0	108,8 - 111,4	16	35	25	98	130	150	1,69	M 8 SW 6	10
114,3	FLEX 114,3	113,0 - 115,5	16	35	25	98	135	155	1,69	M 8 SW 6	15
129,0	FLEX 129,0	127,6 - 131,1	16	32	35	113	155	185	2,41	M 10 SW 8	20
133,0	FLEX 133,0	131,5 - 134,4	16	32	35	113	160	190	2,43	M 10 SW 8	20
139,7	FLEX 139,7	138,1 - 141,6	16	32	35	113	165	195	2,5	M 10 SW 8	25
141,3	FLEX 141,3	139,6 - 142,8	16	32	35	113	170	200	2,5	M 10 SW 8	25
154,0	FLEX 154,0	152,3 - 156,1	16	32	35	113	180	210	2,62	M 10 SW 8	30
159,0	FLEX 159,0	157,3 - 160,7	16	32	35	113	185	215	2,69	M 10 SW 8	30
168,3	FLEX 168,3	166,5 - 170,1	16	32	35	113	195	225	2,75	M 10 SW 8	30
180,0	FLEX 180,0	178,0 - 182,0	23,5	50,0	35	141	210	240	5,4	M 12 SW 10	35
193,7	FLEX 193,7	192,0 - 196,0	23,5	46,0	35	141	225	255	5,6	M 12 SW 10	35
206,0	FLEX 206,0	202,0 - 208,0	20,0	43,0	35	141	240	270	5,8	M 12 SW 10	35
219,0	FLEX 219,0	216,0 - 221,0	18,0	40,5	35	141	250	280	6,0	M 12 SW 10	35
225,0	FLEX 225,0	222,0 - 227,0	18,0	40,0	35	141	255	285	6,1	M 12 SW 10	35
229,9	FLEX 229,9	228,0 - 232,0	18,0	39,0	35	141	260	290	6,2	M 12 SW 10	35
244,5	FLEX 244,5	242,0 - 247,0	18,0	37,0	35	141	275	305	6,4	M 12 SW 10	35
254,0	FLEX 254,0	250,0 - 256,0	18,0	35,5	35	141	285	315	6,5	M 12 SW 10	35
267,0	FLEX 267,0	264,0 - 269,0	18,0	33,5	35	141	300	330	6,7	M 12 SW 10	35
273,0	FLEX 273,0	270,0 - 275,0	17,0	33,0	35	141	305	335	6,8	M 12 SW 10	35
306,0	FLEX 306,0	302,0 - 308,0	15,0	29,0	35	141	340	370	7,4	M 12 SW 10	35
323,9	FLEX 323,9	320,0 - 327,0	15,0	28,0	35	141	355	385	7,6	M 12 SW 10	35
326,0	FLEX 326,0	322,0 - 329,0	13,0	27,5	35	141	360	390	7,7	M 12 SW 10	35
355,6	FLEX 355,6	352,0 - 359,0	13,0	25,0	35	141	390	420	8,1	M 12 SW 10	35
406,4	FLEX 406,4	402,0 - 410,0	10,0	22,0	35	141	440	470	8,9	M 12 SW 10	35
429,0	FLEX 429,0	426,0 - 431,0	7,5	21,0	35	141	460	490	9,3	M 12 SW 10	40
442,0	FLEX 442,0	439,0 - 444,0	7,5	20,0	35	141	475	505	9,5	M 12 SW 10	40
457,2	FLEX 457,2	454,0 - 459,0	7,5	19,5	35	141	490	520	9,7	M 12 SW 10	40
508,0	FLEX 508,0	505,0 - 510,0	7,5	17,0	35	141	540	570	10,5	M 12 SW 10	40
531,0	FLEX 531,0	528,0 - 534,0	7,5	16,0	35	141	565	595	10,9	M 12 SW 10	50
558,8	FLEX 558,8	556,0 - 562,0	7,5	15,5	35	141	590	620	11,3	M 12 SW 10	50
609,6	FLEX 609,6	606,0 - 613,0	6,0	14,0	35	141	640	670	12,1	M 12 SW 10	50
634,0	FLEX 634,0	631,0 - 637,0	5,0	13,5	35	141	665	695	12,5	M 12 SW 10	50
711,2	FLEX 711,2	707,0 - 715,0	5,0	12,0	35	141	745	775	13,7	M 12 SW 10	50
762,0	FLEX 762,0	758,0 - 766,0	4,5	11,0	35	141	795	885	14,5	M 12 SW 10	50
812,8	FLEX 812,8	808,0 - 817,0	4,5	10,5	35	141	845	935	17,2	M 12 SW 10	50
914,4	FLEX 914,4	909,0 - 919,0	3,3	9,5	35	141	945	1035	18,8	M 12 SW 10	60
1016,0	FLEX 1016,0	1013,0 - 1019,0	3,3	8,0	35	141	1050	1140	20,4	M 12 SW 10	60
1117,5	FLEX 1117,5	1114,0 - 1120,0	3,3	7,5	35	141	1150	1240	22,0	M 12 SW 10	60
1219,2	FLEX 1219,2	1216,0 - 1222,0	3,3	7,0	35	141	1250	1340	23,6	M 12 SW 10	60

Сопрягаемые размеры >800 мм доступны в 2-секционном исполнении Размеры > 1219.2 по запросу

PN¹ (Номинальное Давление) это макс. допустимое рабочее давление при применении в судостроении на основе коэффициента надежности ≥ 4.

MAWP¹ (Максимально допустимое рабочее давление) - это макс. допустимое рабочее давление при применении в судостроении на основе коэффициента надежности ≥ 4.

WP² это макс. допустимое рабочее давление при применении в промышленности с коэффициентом надежности в соответствии со спецификацией NORMA.

Технические характеристики и Информация для заказа

NORMACONNECT® FGR FLEX								
Ø (O.D.)	Наименование	W2 Артикул		W4 Артикул		W5 Артикул		
		EPDM	NBR	EPDM	NBR	EPDM	NBR	FKM
26,9	FLEX 26,9	0573 9100 026	0573 8400 026	0573 9200 026	0573 8500 026			
28,0	FLEX 28,0	0573 9100 028	0573 8400 028	0573 9200 028	0573 8500 028			
30,0	FLEX 30,0	0573 9100 030	0573 8400 030	0573 9200 030	0573 8500 030			
33,7	FLEX 33,7	0573 9100 033	0573 8400 033	0573 9200 033	0573 8500 033			0573 9900 033
35,0	FLEX 35,0	0573 9100 035	0573 8400 035	0573 9200 035	0573 8500 035			
38,0	FLEX 38,0	0573 9100 038	0573 8400 038	0573 9200 038	0573 8500 038			0573 9900 038
42,4	FLEX 42,4	0573 9100 042	0573 8400 042	0573 9200 042	0573 8500 042			0573 9900 042
44,5	FLEX 44,5	0573 9100 044	0573 8400 044	0573 9200 044	0573 8500 044			
48,3	FLEX 48,3	0573 9100 048	0573 8400 048	0573 9200 048	0573 8500 048			0573 9900 048
54,0	FLEX 54,0	0573 9100 054	0573 8400 054	0573 9200 054	0573 8500 054			
57,0	FLEX 57,0	0573 9100 057	0573 8400 057	0573 9200 057	0573 8500 057			0573 9900 057
60,3	FLEX 60,3	0573 9100 060	0573 8400 060	0573 9200 060	0573 8500 060			0573 9900 060
63,0	FLEX 63,0	0573 9100 063	0573 8400 063	0573 9200 063	0573 8500 063			0573 9900 063
70,0	FLEX 70,0	0573 9100 070	0573 8400 070	0573 9200 070	0573 8500 070			
73,0	FLEX 73,0	0573 9100 073	0573 8400 073	0573 9200 073	0573 8500 073			
76,1	FLEX 76,1	0573 9100 076	0573 8400 076	0573 9200 076	0573 8500 076			0573 9900 076
80,0	FLEX 80,0	0573 9100 080	0573 8400 080	0573 9200 080	0573 8500 080			
84,0	FLEX 84,0	0573 9100 084	0573 8400 084	0573 9200 084	0573 8500 084			
88,9	FLEX 88,9	0573 9100 088	0573 8400 088	0573 9200 088	0573 8500 088			0573 9900 088
101,6	FLEX 101,6	0573 9100 101	0573 8400 101	0573 9200 101	0573 8500 101			
104,0	FLEX 104,0	0573 9100 104	0573 8400 104	0573 9200 104	0573 8500 104			
108,0	FLEX 108,0	0573 9100 108	0573 8400 108	0573 9200 108	0573 8500 108			
110,0	FLEX 110,0	0573 9100 110	0573 8400 110	0573 9200 110	0573 8500 110			
114,3	FLEX 114,3	0573 9100 114	0573 8400 114	0573 9200 114	0573 8500 114			0573 9900 114
129,0	FLEX 129,0	0573 9100 129	0573 8400 129	0573 9200 129	0573 8500 129			0573 9900 129
133,0	FLEX 133,0	0573 9100 133	0573 8400 133	0573 9200 133	0573 8500 133			
139,7	FLEX 139,7	0573 9100 139	0573 8400 139	0573 9200 139	0573 8500 139			0573 9900 139
141,3	FLEX 141,3	0573 9100 141	0573 8400 141	0573 9200 141	0573 8500 141			
154,0	FLEX 154,0	0573 9100 154	0573 8400 154	0573 9200 154	0573 8500 154			
159,0	FLEX 159,0	0573 9100 159	0573 8400 159	0573 9200 159	0573 8500 159			
168,3	FLEX 168,3	0573 9100 168	0573 8400 168	0573 9200 168	0573 8500 168			0573 9900 168
180,0	FLEX 180,0	0575 8140 ...	0575 8440 ...	0575 8240 ...	0575 8540 ...	0575 8340 ...	0575 8640 ...	
193,7	FLEX 193,7	0575 8140 ...	0575 8440 ...	0575 8240 ...	0575 8540 ...	0575 8340 ...	0575 8640 ...	
206,0	FLEX 206,0	0575 8140 ...	0575 8440 ...	0575 8240 ...	0575 8540 ...	0575 8340 ...	0575 8640 ...	
219,0	FLEX 219,0	0575 8140 ...	0575 8440 ...	0575 8240 ...	0575 8540 ...	0575 8340 ...	0575 8640 ...	
225,0	FLEX 225,0	0575 8140 ...	0575 8440 ...	0575 8240 ...	0575 8540 ...	0575 8340 ...	0575 8640 ...	
229,9	FLEX 229,9	0575 8140 ...	0575 8440 ...	0575 8240 ...	0575 8540 ...	0575 8340 ...	0575 8640 ...	
244,5	FLEX 244,5	0575 8140 ...	0575 8440 ...	0575 8240 ...	0575 8540 ...	0575 8340 ...	0575 8640 ...	
254,0	FLEX 254,0	0575 8140 ...	0575 8440 ...	0575 8240 ...	0575 8540 ...	0575 8340 ...	0575 8640 ...	
267,0	FLEX 267,0	0575 8140 ...	0575 8440 ...	0575 8240 ...	0575 8540 ...	0575 8340 ...	0575 8640 ...	
273,0	FLEX 273,0	0575 8140 ...	0575 8440 ...	0575 8240 ...	0575 8540 ...	0575 8340 ...	0575 8640 ...	
306,0	FLEX 306,0	0575 8140 ...	0575 8440 ...	0575 8240 ...	0575 8540 ...	0575 8340 ...	0575 8640 ...	
323,9	FLEX 323,9	0575 8140 ...	0575 8440 ...	0575 8240 ...	0575 8540 ...	0575 8340 ...	0575 8640 ...	
326,0	FLEX 326,0	0575 8140 ...	0575 8440 ...	0575 8240 ...	0575 8540 ...	0575 8340 ...	0575 8640 ...	
355,6	FLEX 355,6	0575 8140 ...	0575 8440 ...	0575 8240 ...	0575 8540 ...	0575 8340 ...	0575 8640 ...	
406,4	FLEX 406,4	0575 8140 ...	0575 8440 ...	0575 8240 ...	0575 8540 ...	0575 8340 ...	0575 8640 ...	
429,0	FLEX 429,0	0575 8140 ...	0575 8440 ...	0575 8240 ...	0575 8540 ...	0575 8340 ...	0575 8640 ...	
442,0	FLEX 442,0	0575 8140 ...	0575 8440 ...	0575 8240 ...	0575 8540 ...	0575 8340 ...	0575 8640 ...	
457,2	FLEX 457,2	0575 8140 ...	0575 8440 ...	0575 8240 ...	0575 8540 ...	0575 8340 ...	0575 8640 ...	
508,0	FLEX 508,0	0575 8140 ...	0575 8440 ...	0575 8240 ...	0575 8540 ...	0575 8340 ...	0575 8640 ...	
531,0	FLEX 531,0	0575 8140 ...	0575 8440 ...	0575 8240 ...	0575 8540 ...	0575 8340 ...	0575 8640 ...	
558,8	FLEX 558,8	0575 8140 ...	0575 8440 ...	0575 8240 ...	0575 8540 ...	0575 8340 ...	0575 8640 ...	
609,6	FLEX 609,6	0575 8140 ...	0575 8440 ...	0575 8240 ...	0575 8540 ...	0575 8340 ...	0575 8640 ...	
634,0	FLEX 634,0	0575 8140 ...	0575 8440 ...	0575 8240 ...	0575 8540 ...	0575 8340 ...	0575 8640 ...	
711,2	FLEX 711,2	0575 8140 ...	0575 8440 ...	0575 8240 ...	0575 8540 ...	0575 8340 ...	0575 8640 ...	
762,0	FLEX 762,0	0575 8140 ...	0575 8440 ...	0575 8240 ...	0575 8540 ...	0575 8340 ...	0575 8640 ...	
812,8	FLEX 812,8	0575 8148 ...	0575 8448 ...	0575 8248 ...	0575 8548 ...	0575 8348 ...	0575 8648 ...	
914,4	FLEX 914,4	0575 8148 ...	0575 8448 ...	0575 8248 ...	0575 8548 ...	0575 8348 ...	0575 8648 ...	
1016,0	FLEX 1016,0	0575 8148 ...	0575 8448 ...	0575 8248 ...	0575 8548 ...	0575 8348 ...	0575 8648 ...	
1117,5	FLEX 1117,5	0575 8148 ...	0575 8448 ...	0575 8248 ...	0575 8548 ...	0575 8348 ...	0575 8648 ...	
1219,2	FLEX 1219,2	0575 8148 ...	0575 8448 ...	0575 8248 ...	0575 8548 ...	0575 8348 ...	0575 8648 ...	

NORMACONNECT®



NORMACONNECT® FLEX /FLEX E – это осевые неограниченные муфты. Они используются для соединения труб из металла, нержавеющей стали, а также бетонных и пластиковых труб.

Материалы

W2, W4, W5

NORMACONNECT® FGR FLEX E

Ø (O.D.)	Наименование	Размерность Odmín - Odmáx	PN ¹ (MAWP ¹ от Ø 180) 	WP ² [бар] 	C max (мм)	Размеры (прибл.)			Вес (прибл.) (кг/шт.)	Зажимные болты с шестигр. глубинением	
						a (мм)	d (мм)	H (мм)		Резьба	Момент затяжки (Нм)
26,9	FLEX E 26,9	26,4-27,5	16	70	3	67	50	70	0,31	M 8 SW 6	5
28,0	FLEX E 28,0	27,5-28,5	16	70	3	67	50	70	0,31	M 8 SW 6	5
30,0	FLEX E 30,0	29,5-30,6	16	70	3	67	50	70	0,31	M 8 SW 6	5
33,7	FLEX E 33,7	33,0-34,3	16	60	3	67	55	75	0,32	M 8 SW 6	5
35,0	FLEX E 35,0	34,5-35,6	16	60	8	63	55	75	0,43	M 8 SW 6	5
38,0	FLEX E 38,0	37,5-38,6	16	60	8	63	60	80	0,43	M 8 SW 6	5
42,4	FLEX E 42,4	41,7-43,0	16	50	8	63	65	85	0,44	M 8 SW 6	5
44,5	FLEX E 44,5	44,0-45,1	16	50	8	63	65	85	0,45	M 8 SW 6	5
48,3	FLEX E 48,3	47,6-50,5	16	50	8	63	70	90	0,46	M 8 SW 6	5
54,0	FLEX E 54,0	53,3-54,6	16	50	17	78	75	95	0,60	M 8 SW 6	10
57,0	FLEX E 57,0	56,3-57,7	16	50	17	78	80	100	0,61	M 8 SW 6	10
60,3	FLEX E 60,3	59,5-61,0	16	40	17	78	85	105	0,62	M 8 SW 6	10
63,0	FLEX E 63,0	62,2-63,9	16	40	17	78	85	105	0,62	M 8 SW 6	10
70,0	FLEX E 70,0	69,0-71,0	16	40	25	98	90	110	1,16	M 8 SW 6	10
73,0	FLEX E 73,0	72,1-73,8	16	40	25	98	95	115	1,18	M 8 SW 6	10
76,1	FLEX E 76,1	75,2-77,0	16	35	25	98	100	120	1,18	M 8 SW 6	10
80,0	FLEX E 80,0	79,0-80,8	16	35	25	98	100	120	1,21	M 8 SW 6	10
84,0	FLEX E 84,0	83,0-85,0	16	35	25	98	105	125	1,24	M 8 SW 6	10
88,9	FLEX E 88,9	87,0-89,9	16	35	25	98	110	130	1,26	M 8 SW 6	10
101,6	FLEX E 101,6	100,4-102,8	16	35	25	98	125	145	1,39	M 8 SW 6	10
104,0	FLEX E 104,0	102,8-106,1	16	35	25	98	125	145	1,40	M 8 SW 6	10
108,0	FLEX E 108,0	106,8-109,2	16	35	25	98	130	150	1,42	M 8 SW 6	10
110,0	FLEX E 110,0	108,8-111,4	16	35	25	98	130	150	1,47	M 8 SW 6	10
114,3	FLEX E 114,3	113,0-115,5	16	35	25	98	135	155	1,47	M 8 SW 6	15
129,0	FLEX E 129,0	127,6-131,1	16	32	35	113	155	185	2,10	M 10 SW 8	20
133,0	FLEX E 133,0	131,5-134,4	16	32	35	113	160	190	2,13	M 10 SW 8	20
139,7	FLEX E 139,7	138,1-141,6	16	32	35	113	165	195	2,19	M 10 SW 8	25
141,3	FLEX E 141,3	139,6-142,8	16	32	35	113	170	200	2,19	M 10 SW 8	25
154,0	FLEX E 154,0	152,3-156,1	16	32	35	113	180	210	2,31	M 10 SW 8	30
159,0	FLEX E 159,0	157,3-160,7	16	32	35	113	185	215	2,38	M 10 SW 8	30
168,3	FLEX E 168,3	166,5 - 170,1	16	32	35	113	195	225	2,43	M 10 SW 8	30
180,0	FLEX E 180,0	178,0 - 182,0	13,5	30,0	35	139	210	240	4,0	M 12 SW 10	25
193,7	FLEX E 193,7	192,0 - 196,0	13,5	28,0	35	139	225	255	4,1	M 12 SW 10	25
206,0	FLEX E 206,0	202,0 - 208,0	13,5	26,5	35	139	240	270	4,3	M 12 SW 10	25
219,0	FLEX E 219,0	216,0 - 221,0	13,5	23,0	35	139	250	280	4,4	M 12 SW 10	25
225,0	FLEX E 225,0	222,0 - 227,0	12,0	23,0	35	139	255	285	4,5	M 12 SW 10	25
229,9	FLEX E 229,9	228,0 - 232,0	12,0	23,0	35	139	260	290	4,5	M 12 SW 10	25
244,5	FLEX E 244,5	242,0 - 247,0	12,0	22,0	35	139	275	305	4,7	M 12 SW 10	25
254,0	FLEX E 254,0	250,0 - 256,0	12,0	21,0	35	139	285	315	4,8	M 12 SW 10	25
267,0	FLEX E 267,0	264,0 - 269,0	12,0	20,0	35	139	300	330	5,0	M 12 SW 10	25
273,0	FLEX E 273,0	270,0 - 275,0	12,0	20,0	35	139	305	335	5,1	M 12 SW 10	25
306,0	FLEX E 306,0	302,0 - 308,0	9,0	17,5	35	139	340	370	5,5	M 12 SW 10	25
323,9	FLEX E 323,9	320,0 - 327,0	9,0	17,5	35	139	355	385	5,7	M 12 SW 10	25
326,0	FLEX E 326,0	322,0 - 329,0	9,0	16,5	35	139	360	390	5,7	M 12 SW 10	25
355,6	FLEX E 355,6	352,0 - 359,0	9,0	15,0	35	139	390	420	6,0	M 12 SW 10	25
406,4	FLEX E 406,4	402,0 - 410,0	7,5	14,0	35	139	440	470	6,7	M 12 SW 10	25
429,0	FLEX E 429,0	426,0 - 431,0	5,5	13,0	35	139	460	490	6,9	M 12 SW 10	40
442,0	FLEX E 442,0	439,0 - 444,0	5,5	13,0	35	139	475	505	7,1	M 12 SW 10	40
457,2	FLEX E 457,2	454,0 - 459,0	5,5	12,0	35	139	490	520	7,3	M 12 SW 10	40
508,0	FLEX E 508,0	505,0 - 510,0	5,5	11,0	35	139	540	570	7,9	M 12 SW 10	40
531,0	FLEX E 531,0	528,0 - 534,0	5,5	10,5	35	139	565	595	8,1	M 12 SW 10	40
558,8	FLEX E 558,8	556,0 - 562,0	5,5	10,0	35	139	590	620	8,5	M 12 SW 10	40
609,6	FLEX E 609,6	606,0 - 613,0	4,5	9,0	35	139	640	670	9,1	M 12 SW 10	40
634,0	FLEX E 634,0	631,0 - 637,0	4,5	8,0	35	139	665	695	9,4	M 12 SW 10	40
711,2	FLEX E 711,2	707,0 - 715,0	4,0	7,0	35	139	745	775	10,3	M 12 SW 10	40
762,0	FLEX E 762,0	758,0 - 766,0	3,2	7,0	35	139	795	885	10,9	M 12 SW 10	40
812,8	FLEX E 812,8	808,0 - 817,0	3,2	6,5	35	139	845	935	12,8	M 12 SW 10	40
914,4	FLEX E 914,4	909,0 - 919,0	2,0	5,5	35	139	945	1035	14,0	M 12 SW 10	45
1016,0	FLEX E 1016,0	1013,0 - 1019,0	2,0	5,0	35	139	1050	1140	15,2	M 12 SW 10	45
1117,5	FLEX E 1117,5	1114,0 - 1120,0	2,0	4,5	35	139	1150	1240	16,4	M 12 SW 10	50
1219,2	FLEX E 1219,2	1216,0 - 1222,0	2,0	4,0	35	139	1250	1340	17,7	M 12 SW 10	50

Сопрягаемые размеры >800 мм доступны в 2-секционном исполнении Размеры > 1219,2 по запросу

PN¹ (Номинальное Давление) это макс. допустимое рабочее давление при применении в судостроении на основе коэффициента надежности ≥ 4.

MAWP¹ (Максимально допустимое рабочее давление) - это макс. допустимое рабочее давление при применении в судостроении на основе коэффициента надежности ≥ 4.

WP² это макс. допустимое рабочее давление при применении в промышленности с коэффициентом надежности в соответствии со спецификацией NORMA.

Технические характеристики и Информация для заказа

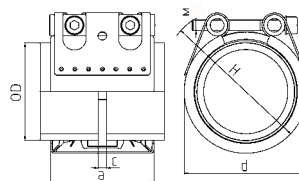

NORMACONNECT® FGR FLEX E							
Ø (O.D.)	Наименование	W2 Артикул		W4 Артикул		W5 Артикул	
		EPDM	NBR	EPDM	NBR	EPDM	NBR
26,9	FLEX E 26,9	0582 9100 026	0582 8400 026	0582 9200 026	0582 8500 026	0582 9300 026	0582 8600 026
28,0	FLEX E 28,0	0582 9100 028	0582 8400 028	0582 9200 028	0582 8500 028	0582 9300 028	0582 8600 028
30,0	FLEX E 30,0	0582 9100 030	0582 8400 030	0582 9200 030	0582 8500 030	0582 9300 030	0582 8600 030
33,7	FLEX E 33,7	0582 9100 033	0582 8400 033	0582 9200 033	0582 8500 033	0582 9300 033	0582 8600 033
35,0	FLEX E 35,0	0582 9100 035	0582 8400 035	0582 9200 035	0582 8500 035	0582 9300 035	0582 8600 035
38,0	FLEX E 38,0	0582 9100 038	0582 8400 038	0582 9200 038	0582 8500 038	0582 9300 038	0582 8600 038
42,4	FLEX E 42,4	0582 9100 042	0582 8400 042	0582 9200 042	0582 8500 042	0582 9300 042	0582 8600 042
44,5	FLEX E 44,5	0582 9100 044	0582 8400 044	0582 9200 044	0582 8500 044	0582 9300 044	0582 8600 044
48,3	FLEX E 48,3	0582 9100 048	0582 8400 048	0582 9200 048	0582 8500 048	0582 9300 048	0582 8600 048
54,0	FLEX E 54,0	0582 9100 054	0582 8400 054	0582 9200 054	0582 8500 054	0582 9300 054	0582 8600 054
57,0	FLEX E 57,0	0582 9100 057	0582 8400 057	0582 9200 057	0582 8500 057	0582 9300 057	0582 8600 057
60,3	FLEX E 60,3	0582 9100 060	0582 8400 060	0582 9200 060	0582 8500 060	0582 9300 060	0582 8600 060
63,0	FLEX E 63,0	0582 9100 063	0582 8400 063	0582 9200 063	0582 8500 063	0582 9300 063	0582 8600 063
70,0	FLEX E 70,0	0582 9100 070	0582 8400 070	0582 9200 070	0582 8500 070	0582 9300 070	0582 8600 070
73,0	FLEX E 73,0	0582 9100 073	0582 8400 073	0582 9200 073	0582 8500 073	0582 9300 073	0582 8600 073
76,1	FLEX E 76,1	0582 9100 076	0582 8400 076	0582 9200 076	0582 8500 076	0582 9300 076	0582 8600 076
80,0	FLEX E 80,0	0582 9100 080	0582 8400 080	0582 9200 080	0582 8500 080	0582 9300 080	0582 8600 080
84,0	FLEX E 84,0	0582 9100 084	0582 8400 084	0582 9200 084	0582 8500 084	0582 9300 084	0582 8600 084
88,9	FLEX E 88,9	0582 9100 088	0582 8400 088	0582 9200 088	0582 8500 088	0582 9300 088	0582 8600 088
101,6	FLEX E 101,6	0582 9100 101	0582 8400 101	0582 9200 101	0582 8500 101	0582 9300 101	0582 8600 101
104,0	FLEX E 104,0	0582 9100 104	0582 8400 104	0582 9200 104	0582 8500 104	0582 9300 104	0582 8600 104
108,0	FLEX E 108,0	0582 9100 108	0582 8400 108	0582 9200 108	0582 8500 108	0582 9300 108	0582 8600 108
110,0	FLEX E 110,0	0582 9100 110	0582 8400 110	0582 9200 110	0582 8500 110	0582 9300 110	0582 8600 110
114,3	FLEX E 114,3	0582 9100 114	0582 8400 114	0582 9200 114	0582 8500 114	0582 9300 114	0582 8600 114
129,0	FLEX E 129,0	0582 9100 129	0582 8400 129	0582 9200 129	0582 8500 129	0582 9300 129	0582 8600 129
133,0	FLEX E 133,0	0582 9100 133	0582 8400 133	0582 9200 133	0582 8500 133	0582 9300 133	0582 8600 133
139,7	FLEX E 139,7	0582 9100 139	0582 8400 139	0582 9200 139	0582 8500 139	0582 9300 139	0582 8600 139
141,3	FLEX E 141,3	0582 9100 141	0582 8400 141	0582 9200 141	0582 8500 141	0582 9300 141	0582 8600 141
154,0	FLEX E 154,0	0582 9100 154	0582 8400 154	0582 9200 154	0582 8500 154	0582 9300 154	0582 8600 154
159,0	FLEX E 159,0	0582 9100 159	0582 8400 159	0582 9200 159	0582 8500 159	0582 9300 159	0582 8600 159
168,3	FLEX E 168,3	0582 9100 168	0582 8400 168	0582 9200 168	0582 8500 168	0582 9300 168	0582 8600 168
180,0	FLEX E 180,0	0583 8120 ...	0583 8420 ...	0583 8220 ...	0583 8520 ...	0583 8320 ...	0583 8620 ...
193,7	FLEX E 193,7	0583 8120 ...	0583 8420 ...	0583 8220 ...	0583 8520 ...	0583 8320 ...	0583 8620 ...
206,0	FLEX E 206,0	0583 8120 ...	0583 8420 ...	0583 8220 ...	0583 8520 ...	0583 8320 ...	0583 8620 ...
219,0	FLEX E 219,0	0583 8120 ...	0583 8420 ...	0583 8220 ...	0583 8520 ...	0583 8320 ...	0583 8620 ...
225,0	FLEX E 225,0	0583 8120 ...	0583 8420 ...	0583 8220 ...	0583 8520 ...	0583 8320 ...	0583 8620 ...
229,9	FLEX E 229,9	0583 8120 ...	0583 8420 ...	0583 8220 ...	0583 8520 ...	0583 8320 ...	0583 8620 ...
244,5	FLEX E 244,5	0583 8120 ...	0583 8420 ...	0583 8220 ...	0583 8520 ...	0583 8320 ...	0583 8620 ...
254,0	FLEX E 254,0	0583 8120 ...	0583 8420 ...	0583 8220 ...	0583 8520 ...	0583 8320 ...	0583 8620 ...
267,0	FLEX E 267,0	0583 8120 ...	0583 8420 ...	0583 8220 ...	0583 8520 ...	0583 8320 ...	0583 8620 ...
273,0	FLEX E 273,0	0583 8120 ...	0583 8420 ...	0583 8220 ...	0583 8520 ...	0583 8320 ...	0583 8620 ...
306,0	FLEX E 306,0	0583 8120 ...	0583 8420 ...	0583 8220 ...	0583 8520 ...	0583 8320 ...	0583 8620 ...
323,9	FLEX E 323,9	0583 8120 ...	0583 8420 ...	0583 8220 ...	0583 8520 ...	0583 8320 ...	0583 8620 ...
326,0	FLEX E 326,0	0583 8120 ...	0583 8420 ...	0583 8220 ...	0583 8520 ...	0583 8320 ...	0583 8620 ...
355,6	FLEX E 355,6	0583 8120 ...	0583 8420 ...	0583 8220 ...	0583 8520 ...	0583 8320 ...	0583 8620 ...
406,4	FLEX E 406,4	0583 8120 ...	0583 8420 ...	0583 8220 ...	0583 8520 ...	0583 8320 ...	0583 8620 ...
429,0	FLEX E 429,0	0583 8120 ...	0583 8420 ...	0583 8220 ...	0583 8520 ...	0583 8320 ...	0583 8620 ...
442,0	FLEX E 442,0	0583 8120 ...	0583 8420 ...	0583 8220 ...	0583 8520 ...	0583 8320 ...	0583 8620 ...
457,2	FLEX E 457,2	0583 8120 ...	0583 8420 ...	0583 8220 ...	0583 8520 ...	0583 8320 ...	0583 8620 ...
508,0	FLEX E 508,0	0583 8120 ...	0583 8420 ...	0583 8220 ...	0583 8520 ...	0583 8320 ...	0583 8620 ...
531,0	FLEX E 531,0	0583 8120 ...	0583 8420 ...	0583 8220 ...	0583 8520 ...	0583 8320 ...	0583 8620 ...
558,8	FLEX E 558,8	0583 8120 ...	0583 8420 ...	0583 8220 ...	0583 8520 ...	0583 8320 ...	0583 8620 ...
609,6	FLEX E 609,6	0583 8120 ...	0583 8420 ...	0583 8220 ...	0583 8520 ...	0583 8320 ...	0583 8620 ...
634,0	FLEX E 634,0	0583 8120 ...	0583 8420 ...	0583 8220 ...	0583 8520 ...	0583 8320 ...	0583 8620 ...
711,2	FLEX E 711,2	0583 8120 ...	0583 8420 ...	0583 8220 ...	0583 8520 ...	0583 8320 ...	0583 8620 ...
762,0	FLEX E 762,0	0583 8120 ...	0583 8420 ...	0583 8220 ...	0583 8520 ...	0583 8320 ...	0583 8620 ...
812,8	FLEX E 812,8	0583 8128 ...	0583 8428 ...	0583 8228 ...	0583 8528 ...	0583 8328 ...	0583 8628 ...
914,4	FLEX E 914,4	0583 8128 ...	0583 8428 ...	0583 8228 ...	0583 8528 ...	0583 8328 ...	0583 8628 ...
1016,0	FLEX E 1016,0	0583 8128 ...	0583 8428 ...	0583 8228 ...	0583 8528 ...	0583 8328 ...	0583 8628 ...
1117,5	FLEX E 1117,5	0583 8128 ...	0583 8428 ...	0583 8228 ...	0583 8528 ...	0583 8328 ...	0583 8628 ...
1219,2	FLEX E 1219,2	0583 8128 ...	0583 8428 ...	0583 8228 ...	0583 8528 ...	0583 8328 ...	0583 8628 ...

... = Ø без десятичных знаков в мм



- 1 Двухкромочная система уплотнения
- 2 Стандартная ленточная прокладка
- 3 Жесткие запорные штифты



Соединитель NORMACONNECT® FLEX 3 имеет увеличенную ширину ленты 211 мм

Соединитель для труб с широкой лентой

NORMACONNECT® FLEX 3 отличается более широкой лентой и используется для быстрого и надежного соединения металлических и пластмассовых труб, не требующих сопротивления осевой нагрузке.



Преимущества

- Быстрый и легкий монтаж
- Расстояние между трубами допускается до 65 мм
- Возможна компенсация осевого и углового смещения 4°

Информация

- Размеры: от 326,0 мм до 2032,0 мм
- Рабочее давление: 16,5 бар - 1,5 бар
- Цельные цапфы
- 2 запорных элемента от размеров > 800,0 мм
- Материал: AISI 316 Ti
- EPDM: от - 20 °C до + 80 °C
- NBR: от - 20 °C до + 80 °C

Материалы

W1	W2	W3	W4	W5
				x

Технические характеристики и Информация для заказа

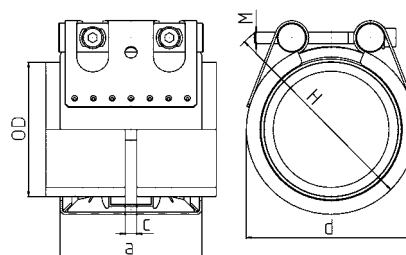

Технические характеристики и Информация для заказа

NORMACONNECT® FGR FLEX 3												
Ø (O.D.)	Наименование	Размерность	WP ¹	С тах	Размеры (прибл.)			Вес (прибл.)	Зажимные болты с шестигр. углублением		W5 Артикул	
		Odmin - Odmax	[бар]	(мм)	a (мм)	d (мм)	H (мм)	(кг/шт.)	Резьба	Момент затяжки (Нм)	EPDM	NBR
326,0	FLEX 3 326,0	322,0 - 329,0	16,5	65	211	365	405	11,9	M 16 SW 14	30	0571 8330 ...	0571 8630 ...
355,6	FLEX 3 355,6	352,0 - 259,0	15,5	65	211	395	435	12,4	M 16 SW 14	35	0571 8330 ...	0571 8630 ...
406,4	FLEX 3 406,4	402,0 - 410,0	13,5	65	211	445	485	13,4	M 16 SW 14	35	0571 8330 ...	0571 8630 ...
429,0	FLEX 3 429,0	426,0 - 431,0	12,5	65	211	465	505	13,9	M 16 SW 14	35	0571 8330 ...	0571 8630 ...
442,0	FLEX 3 442,0	439,0 - 444,0	12,0	65	211	480	520	14,1	M 16 SW 14	35	0571 8330 ...	0571 8630 ...
457,2	FLEX 3 457,2	454,0 - 459,0	12,0	65	211	495	535	14,4	M 16 SW 14	35	0571 8330 ...	0571 8630 ...
508,0	FLEX 3 508,0	505,0 - 510,0	10,5	65	211	545	585	15,4	M 16 SW 14	35	0571 8330 ...	0571 8630 ...
531,0	FLEX 3 531,0	528,0 - 534,0	10,0	65	211	570	610	15,9	M 16 SW 14	35	0571 8330 ...	0571 8630 ...
558,8	FLEX 3 558,8	556,0 - 562,0	9,5	65	211	595	635	16,4	M 16 SW 14	35	0571 8330 ...	0571 8630 ...
609,6	FLEX 3 609,6	606,0 - 613,0	9,0	65	211	645	685	17,4	M 16 SW 14	40	0571 8330 ...	0571 8630 ...
634,0	FLEX 3 634,0	631,0 - 637,0	8,5	65	211	670	710	17,9	M 16 SW 14	40	0571 8330 ...	0571 8630 ...
711,2	FLEX 3 711,2	707,0 - 715,0	7,5	65	211	750	790	19,4	M 16 SW 14	40	0571 8330 ...	0571 8630 ...
762,0	FLEX 3 762,0	758,0 - 766,0	7,0	65	211	800	840	20,4	M 16 SW 14	40	0571 8330 ...	0571 8630 ...
812,8	FLEX 3 812,8	808,0 - 817,0	6,5	65	211	850	890	21,4	M 16 SW 14	45	0571 8338 ...	0571 8638 ...
914,4	FLEX 3 914,4	909,0 - 919,0	6,0	65	211	950	990	23,4	M 16 SW 14	45	0571 8338 ...	0571 8638 ...
1016,0	FLEX 3 1016,0	1013,0 - 1019,0	5,0	65	211	1055	1095	25,4	M 16 SW 14	50	0571 8338 ...	0571 8638 ...
1117,5	FLEX 3 1117,5	114,0 - 1120,0	4,5	65	211	1155	1195	27,4	M 16 SW 14	50	0571 8338 ...	0571 8638 ...
1219,2	FLEX 3 1219,2	1216,0 - 1222,0	4,0	65	211	1255	1295	29,4	M 16 SW 14	55	0571 8338 ...	0571 8638 ...
1320,8	FLEX 3 1320,8	1314,0 - 1328,0	3,0	65	211	1360	1400	31,4	M 16 SW 14	55	0571 8338 ...	0571 8638 ...
1422,4	FLEX 3 1422,4	1415,0 - 1430,0	3,0	65	211	1460	1500	33,4	M 16 SW 14	60	0571 8338 ...	0571 8638 ...
1524,0	FLEX 3 1524,0	1516,0 - 1532,0	2,5	65	211	1560	1600	35,4	M 16 SW 14	60	0571 8338 ...	0571 8638 ...
1625,6	FLEX 3 1625,6	1617,0 - 1634,0	2,5	65	211	1665	1705	37,4	M 16 SW 14	70	0571 8338 ...	0571 8638 ...
1727,2	FLEX 3 1727,2	1718,0 - 1736,0	2,0	65	211	1765	1805	39,4	M 16 SW 14	70	0571 8338 ...	0571 8638 ...
1828,8	FLEX 3 1828,8	1819,0 - 1838,0	2,0	65	211	1865	1905	41,4	M 16 SW 14	80	0571 8338 ...	0571 8638 ...
1930,4	FLEX 3 1930,4	1320,0 - 1940,0	2,0	65	211	1970	2010	43,4	M 16 SW 14	80	0571 8338 ...	0571 8638 ...
2032,0	FLEX 3 2032,0	2021,0 - 2042,0	1,5	65	211	2070	2110	45,4	M 16 SW 14	80	0571 8338 ...	0571 8638 ...

Сопрягаемые размеры >800 мм доступны в 2-секционном исполнении.

... = Ø без десятичных знаков в мм

WP¹ это макс. допустимое рабочее давление при применении в промышленности с коэффициентом надежности в соответствии со спецификацией NORMA.

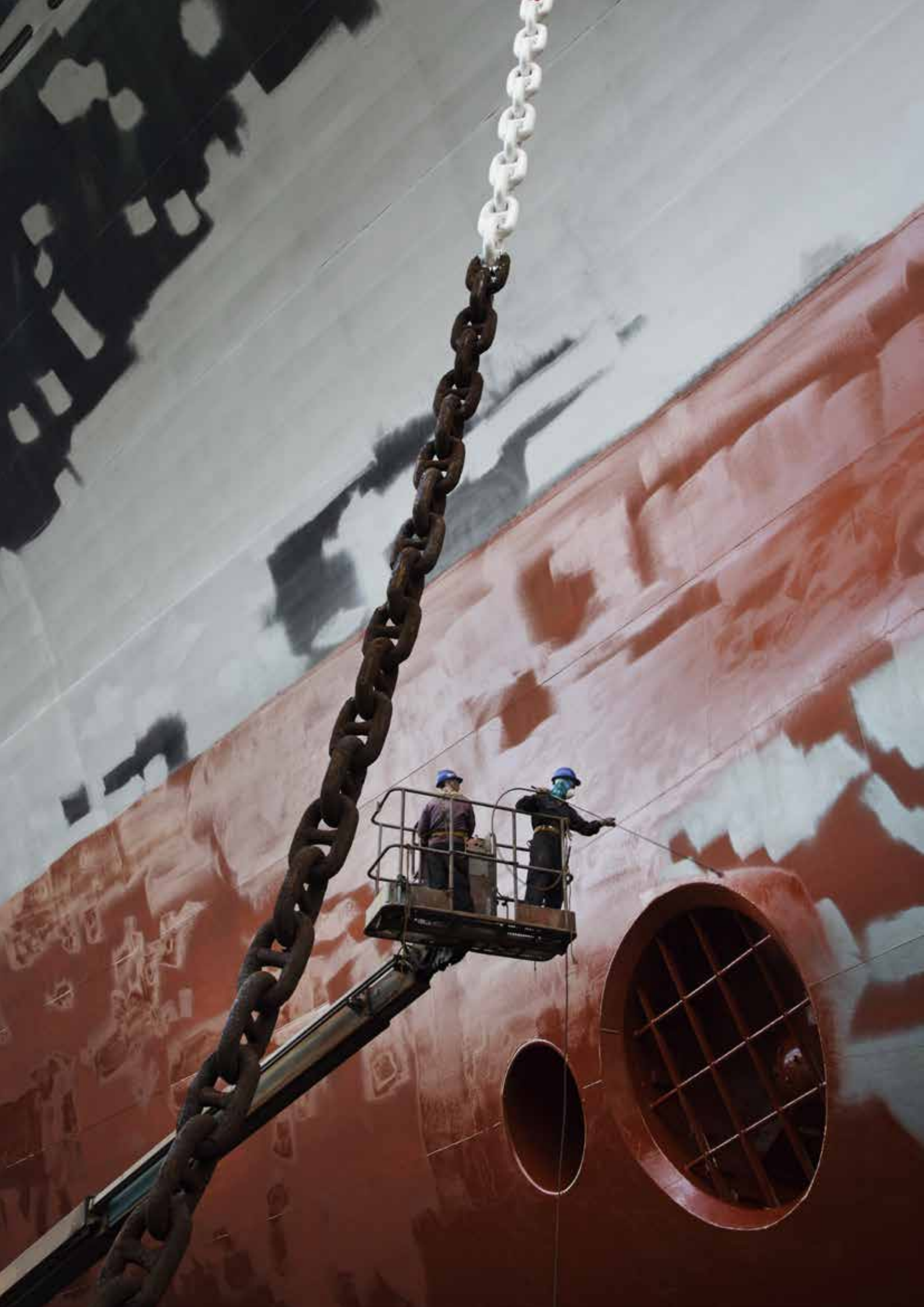

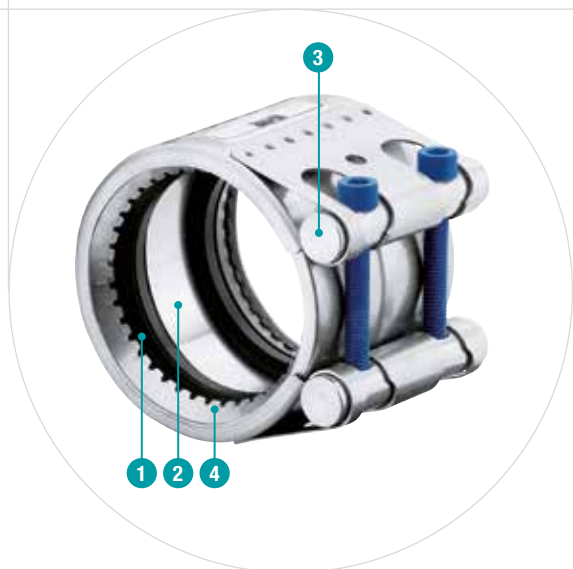

- 1 Двухкромочная система уплотнения
- 2 Стандартная ленточная прокладка
- 3 Жесткие запорные штифты
- 4 Анкерное кольцо с коническим профилем зубьев

НОВИНКА!
Теперь также доступна с уплотнительной манжетой FKM

NORMACONNECT®
НОВИНКА

Прочный соединитель для труб

NORMACONNECT® GRIP/GRIP E предназначен для соединения металлических труб, требующих сопротивления осевой нагрузке. Анкерное кольцо с коническим профилем зубьев зацепляется с поверхностью труб (из стали, нержавеющей стали или чугуна)

и обеспечивает надежную и прочную фиксацию. Благодаря специальной конструкции соединитель особенно устойчив большим вибрационным нагрузкам.

Преимущества

- Улучшенный зажим обеспечивает безотказное соединение, не требующее обслуживания
- Возможно повторное использование
- Ударопрочность
- Экономия пространства
- Стойкость к большим вибрационным нагрузкам

Информация

- Размеры: 26,9 мм - 812,8 мм
- Рабочее давление: 70,0 бар - 1 бар
- Материал: AISI 304, AISI 316 Ti
- EPDM:
Размеры от 26,9 мм до 168,3 мм: - 30 °C до + 125 °C
Размеры > 180,0 мм: от - 20 °C до + 80 °C
- NBR: от - 20 °C до + 80 °C
- FKM: от -10 °C до + 150 °C (в некоторых случаях возможны более высокие температуры.)

Материалы

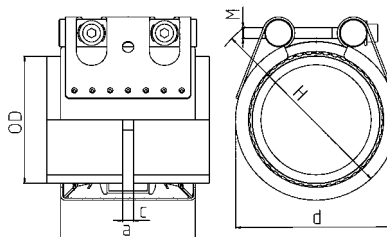

W1	W2	W3	W4	W5
	x		x	x

Технические характеристики и Информация для заказа



Технические характеристики и Информация для заказа

NORMACONNECT® FGR GRIP

Ø (O.D.)	Наименование	Размерность	PN ¹	WP ²	C	Размеры (прибл.)			Вес (прибл.)	Зажимные болты с шестигр. глубл.	
		Odmin - Odmax	 [бар]	 [бар]	(мм)	a (мм)	d (мм)	H (мм)	(кг/шт.)	Резьба	Момент затяжки (Нм)
26,9	GRIP 26,9	26,4 - 27,5	16	70	3	67	50	70	0,39	M 8 SW 6	10
28,0	GRIP 28,0	27,5 - 28,5	16	70	3	67	50	70	0,39	M 8 SW 6	10
30,0	GRIP 30,0	29,5 - 30,6	16	70	3	67	50	70	0,39	M 8 SW 6	10
33,7	GRIP 33,7	33,0 - 34,3	16	60	3	67	55	75	0,40	M 8 SW 6	10
35,0	GRIP 35,0	34,5 - 35,6	16	60	8	63	55	75	0,55	M 8 SW 6	15
38,0	GRIP 38,0	37,5 - 38,6	16	60	8	63	60	80	0,55	M 8 SW 6	15
42,4	GRIP 42,4	41,7 - 43,0	16	50	8	63	65	85	0,56	M 8 SW 6	15
44,5	GRIP 44,5	44,0 - 45,1	16	50	8	63	65	85	0,57	M 8 SW 6	15
48,3	GRIP 48,3	47,6 - 50,5	16	50	8	63	70	90	0,59	M 8 SW 6	15
54,0	GRIP 54,0	53,3 - 54,6	16	50	17	78	75	95	0,77	M 8 SW 6	15
57,0	GRIP 57,0	56,3 - 57,7	16	50	17	78	80	100	0,77	M 8 SW 6	20
60,3	GRIP 60,3	59,5 - 61,0	16	40	17	78	85	105	0,78	M 8 SW 6	20
63,0	GRIP 63,0	62,2 - 63,9	16	40	17	78	85	105	0,78	M 8 SW 6	20
70,0	GRIP 70,0	69,0 - 71,0	16	40	25	98	90	110	1,38	M 10 SW 8	30
73,0	GRIP 73,0	72,1 - 73,8	16	40	25	98	95	115	1,40	M 10 SW 8	30
76,1	GRIP 76,1	75,2 - 77,0	16	35	25	98	100	120	1,40	M 10 SW 8	30
80,0	GRIP 80,0	79,0 - 80,8	16	35	25	98	100	120	1,44	M 10 SW 8	30
84,0	GRIP 84,0	83,0 - 85,0	16	35	25	98	105	125	1,46	M 10 SW 8	30
88,9	GRIP 88,9	87,0 - 89,9	16	35	25	98	110	130	1,48	M 10 SW 8	30
101,6	GRIP 101,6	100,4 - 102,8	16	35	25	98	125	145	1,62	M 10 SW 8	30
104,0	GRIP 104,0	102,8 - 106,1	16	35	25	98	125	145	1,63	M 10 SW 8	30
108,0	GRIP 108,0	106,8 - 109,2	16	35	25	98	130	150	1,66	M 10 SW 8	30
110,0	GRIP 110,0	108,8 - 111,4	16	35	25	98	130	150	1,71	M 10 SW 8	30
114,3	GRIP 114,3	113,0 - 115,5	16	35	25	98	135	155	1,71	M 10 SW 8	50
129,0	GRIP 129,0	127,6 - 131,1	16	32	35	115	155	185	3,06	M 12 SW 10	50
133,0	GRIP 133,0	131,5 - 134,4	16	32	35	115	160	190	3,16	M 12 SW 10	50
139,7	GRIP 139,7	138,1 - 141,6	16	32	35	115	165	195	3,27	M 12 SW 10	50
141,3	GRIP 141,3	139,6 - 142,8	16	32	35	115	170	200	3,27	M 12 SW 10	50
154,0	GRIP 154,0	152,3 - 156,1	16	32	35	115	180	210	3,39	M 12 SW 10	60
159,0	GRIP 159,0	157,3 - 160,7	16	32	35	115	185	215	3,51	M 12 SW 10	60
168,3	GRIP 168,3	166,5 - 170,1	16	32	35	115	195	225	3,57	M 12 SW 10	60
193,7	GRIP 193,7	192,0 - 196,0	16	32	35	142	225	255	6,8	M 16 SW 14	150
206,0	GRIP 206,0	202,0 - 208,0	16	32	35	142	240	270	7,0	M 16 SW 14	150
219,1	GRIP 219,1	216,0 - 221,0	16	32	35	142	250	280	7,3	M 16 SW 14	150
225,0	GRIP 225,0	222,0 - 227,0	13	26,5	35	142	255	285	7,4	M 16 SW 14	180
229,9	GRIP 229,9	228,0 - 232,0	13	26	35	142	260	290	7,5	M 16 SW 14	180
244,5	GRIP 244,5	242,0 - 247,0	12	24,5	35	142	275	305	7,7	M 16 SW 14	180
254,0	GRIP 254,0	250,0 - 256,0	11,5	22,5	35	142	285	315	7,9	M 16 SW 14	180
267,0	GRIP 267,0	264,0 - 269,0	11	22,5	35	142	300	330	8,2	M 16 SW 14	180
273,0	GRIP 273,0	270,0 - 275,0	11	22	35	142	305	335	8,3	M 16 SW 14	180
306,0	GRIP 306,0	302,0 - 308,0	9,5	19,5	35	142	340	370	8,9	M 16 SW 14	180
323,9	GRIP 323,9	320,0 - 327,0	6,5	13	35	142	355	385	9,2	M 16 SW 14	180
326,0	GRIP 326,0	322,0 - 329,0	6,5	13	35	142	360	390	9,3	M 16 SW 14	180
355,6	GRIP 355,6	352,0 - 359,0	6	12	35	142	390	420	9,8	M 16 SW 14	180
406,4	GRIP 406,4	402,0 - 410,0	4,5	9	35	142	440	470	10,8	M 16 SW 14	180
429,0	GRIP 429,0	426,0 - 431,0	4	8,5	35	142	460	490	11,3	M 16 SW 14	180
442,0	GRIP 442,0	439,0 - 444,0	4	8	35	142	475	505	11,5	M 16 SW 14	180
457,2	GRIP 457,2	454,0 - 459,0	4	8	35	142	490	520	11,8	M 16 SW 14	180
508,0	GRIP 508,0	505,0 - 510,0	2,5	5	35	142	540	570	12,7	M 16 SW 14	180
531,0	GRIP 531,0	528,0 - 534,0	2,5	5	35	142	565	595	13,2	M 16 SW 14	180
558,8	GRIP 558,8	556,0 - 562,0	2	4,5	35	142	590	620	13,7	M 16 SW 14	180
609,6	GRIP 609,6	606,0 - 613,0	1,5	3	35	142	640	670	14,7	M 16 SW 14	180
634,0	GRIP 634,0	631,0 - 637,0	1,5	3	35	142	665	695	15,1	M 16 SW 14	200
711,2	GRIP 711,2	707,0 - 715,0	1,5	2,5	35	142	745	775	16,6	M 16 Sw 14	200

PN¹ (Номинальное Давление) это макс. допустимое рабочее давление при применении в судостроении на основе коэффициента надежности ≥ 4

WP² это макс. допустимое рабочее давление при применении в промышленности с коэффициентом надежности в соответствии со спецификацией NORMA.

Технические характеристики и Информация для заказа

NORMACONNECT® FGR GRIP								
Ø (O.D.)	Наименование	W2 Артикул		W4 Артикул		W5 Артикул		
		EPDM	NBR	EPDM	NBR	EPDM	NBR	FKM
26,9	GRIP 26,9	0578 9100 026	0578 8400 026	0578 9200 026	0578 8500 026	0578 9300 026	0578 8600 026	
28,0	GRIP 28,0	0578 9100 028	0578 8400 028	0578 9200 028	0578 8500 028	0578 9300 028	0578 8600 028	
30,0	GRIP 30,0	0578 9100 030	0578 8400 030	0578 9200 030	0578 8500 030	0578 9300 030	0578 8600 030	
33,7	GRIP 33,7	0578 9100 033	0578 8400 033	0578 9200 033	0578 8500 033	0578 9300 033	0578 8600 033	0578 9900 033
35,0	GRIP 35,0	0578 9100 035	0578 8400 035	0578 9200 035	0578 8500 035	0578 9300 035	0578 8600 035	
38,0	GRIP 38,0	0578 9100 038	0578 8400 038	0578 9200 038	0578 8500 038	0578 9300 038	0578 8600 038	0578 9900 038
42,4	GRIP 42,4	0578 9100 042	0578 8400 042	0578 9200 042	0578 8500 042	0578 9300 042	0578 8600 042	0578 9900 042
44,5	GRIP 44,5	0578 9100 044	0578 8400 044	0578 9200 044	0578 8500 044	0578 9300 044	0578 8600 044	
48,3	GRIP 48,3	0578 9100 048	0578 8400 048	0578 9200 048	0578 8500 048	0578 9300 048	0578 8600 048	0578 9900 048
54,0	GRIP 54,0	0578 9100 054	0578 8400 054	0578 9200 054	0578 8500 054	0578 9300 054	0578 8600 054	
57,0	GRIP 57,0	0578 9100 057	0578 8400 057	0578 9200 057	0578 8500 057	0578 9300 057	0578 8600 057	0578 9900 057
60,3	GRIP 60,3	0578 9100 060	0578 8400 060	0578 9200 060	0578 8500 060	0578 9300 060	0578 8600 060	0578 9900 060
63,0	GRIP 63,0	0578 9100 063	0578 8400 063	0578 9200 063	0578 8500 063	0578 9300 063	0578 8600 063	0578 9900 063
70,0	GRIP 70,0	0578 9100 070	0578 8400 070	0578 9200 070	0578 8500 070	0578 9300 070	0578 8600 070	
73,0	GRIP 73,0	0578 9100 073	0578 8400 073	0578 9200 073	0578 8500 073	0578 9300 073	0578 8600 073	
76,1	GRIP 76,1	0578 9100 076	0578 8400 076	0578 9200 076	0578 8500 076	0578 9300 076	0578 8600 076	0578 9900 076
80,0	GRIP 80,0	0578 9100 080	0578 8400 080	0578 9200 080	0578 8500 080	0578 9300 080	0578 8600 080	
84,0	GRIP 84,0	0578 9100 084	0578 8400 084	0578 9200 084	0578 8500 084	0578 9300 084	0578 8600 084	
88,9	GRIP 88,9	0578 9100 088	0578 8400 088	0578 9200 088	0578 8500 088	0578 9300 088	0578 8600 088	0578 9900 088
101,6	GRIP 101,6	0578 9100 101	0578 8400 101	0578 9200 101	0578 8500 101	0578 9300 101	0578 8600 101	
104,0	GRIP 104,0	0578 9100 104	0578 8400 104	0578 9200 104	0578 8500 104	0578 9300 104	0578 8600 104	
108,0	GRIP 108,0	0578 9100 108	0578 8400 108	0578 9200 108	0578 8500 108	0578 9300 108	0578 8600 108	
110,0	GRIP 110,0	0578 9100 110	0578 8400 110	0578 9200 110	0578 8500 110	0578 9300 110	0578 8600 110	
114,3	GRIP 114,3	0578 9100 114	0578 8400 114	0578 9200 114	0578 8500 114	0578 9300 114	0578 8600 114	0578 9900 114
129,0	GRIP 129,0	0578 9100 129	0578 8400 129	0578 9200 129	0578 8500 129	0578 9300 129	0578 8600 129	0578 9900 129
133,0	GRIP 133,0	0578 9100 133	0578 8400 133	0578 9200 133	0578 8500 133	0578 9300 133	0578 8600 133	
139,7	GRIP 139,7	0578 9100 139	0578 8400 139	0578 9200 139	0578 8500 139	0578 9300 139	0578 8600 139	0578 9900 139
141,3	GRIP 141,3	0578 9100 141	0578 8400 141	0578 9200 141	0578 8500 141	0578 9300 141	0578 8600 141	
154,0	GRIP 154,0	0578 9100 154	0578 8400 154	0578 9200 154	0578 8500 154	0578 9300 154	0578 8600 154	
159,0	GRIP 159,0	0578 9100 159	0578 8400 159	0578 9200 159	0578 8500 159	0578 9300 159	0578 8600 159	
168,3	GRIP 168,3	0578 9100 168	0578 8400 168	0578 9200 168	0578 8500 168	0578 9300 168	0578 8600 168	0578 9900 168
193,7	GRIP 193,7	0577 8100 ...	0577 8400 ...	0577 8200 ...	0577 8500 ...	0577 8300 ...	0577 8600 ...	
206,0	GRIP 206,0	0577 8100 ...	0577 8400 ...	0577 8200 ...	0577 8500 ...	0577 8300 ...	0577 8600 ...	
219,1	GRIP 219,1	0577 8100 ...	0577 8400 ...	0577 8200 ...	0577 8500 ...	0577 8300 ...	0577 8600 ...	
225,0	GRIP 225,0	0577 8100 ...	0577 8400 ...	0577 8200 ...	0577 8500 ...	0577 8300 ...	0577 8600 ...	
229,9	GRIP 229,9	0577 8100 ...	0577 8400 ...	0577 8200 ...	0577 8500 ...	0577 8300 ...	0577 8600 ...	
244,5	GRIP 244,5	0577 8100 ...	0577 8400 ...	0577 8200 ...	0577 8500 ...	0577 8300 ...	0577 8600 ...	
254,0	GRIP 254,0	0577 8100 ...	0577 8400 ...	0577 8200 ...	0577 8500 ...	0577 8300 ...	0577 8600 ...	
267,0	GRIP 267,0	0577 8100 ...	0577 8400 ...	0577 8200 ...	0577 8500 ...	0577 8300 ...	0577 8600 ...	
273,0	GRIP 273,0	0577 8100 ...	0577 8400 ...	0577 8200 ...	0577 8500 ...	0577 8300 ...	0577 8600 ...	
306,0	GRIP 306,0	0577 8100 ...	0577 8400 ...	0577 8200 ...	0577 8500 ...	0577 8300 ...	0577 8600 ...	
323,9	GRIP 323,9	0577 8100 ...	0577 8400 ...	0577 8200 ...	0577 8500 ...	0577 8300 ...	0577 8600 ...	
326,0	GRIP 326,0	0577 8100 ...	0577 8400 ...	0577 8200 ...	0577 8500 ...	0577 8300 ...	0577 8600 ...	
355,6	GRIP 355,6	0577 8100 ...	0577 8400 ...	0577 8200 ...	0577 8500 ...	0577 8300 ...	0577 8600 ...	
406,4	GRIP 406,4	0577 8100 ...	0577 8400 ...	0577 8200 ...	0577 8500 ...	0577 8300 ...	0577 8600 ...	
429,0	GRIP 429,0	0577 8100 ...	0577 8400 ...	0577 8200 ...	0577 8500 ...	0577 8300 ...	0577 8600 ...	
442,0	GRIP 442,0	0577 8100 ...	0577 8400 ...	0577 8200 ...	0577 8500 ...	0577 8300 ...	0577 8600 ...	
457,2	GRIP 457,2	0577 8100 ...	0577 8400 ...	0577 8200 ...	0577 8500 ...	0577 8300 ...	0577 8600 ...	
508,0	GRIP 508,0	0577 8100 ...	0577 8400 ...	0577 8200 ...	0577 8500 ...	0577 8300 ...	0577 8600 ...	
531,0	GRIP 531,0	0577 8100 ...	0577 8400 ...	0577 8200 ...	0577 8500 ...	0577 8300 ...	0577 8600 ...	
558,8	GRIP 558,8	0577 8100 ...	0577 8400 ...	0577 8200 ...	0577 8500 ...	0577 8300 ...	0577 8600 ...	
609,6	GRIP 609,6	0577 8100 ...	0577 8400 ...	0577 8200 ...	0577 8500 ...	0577 8300 ...	0577 8600 ...	
634,0	GRIP 634,0	0577 8100 ...	0577 8400 ...	0577 8200 ...	0577 8500 ...	0577 8300 ...	0577 8600 ...	
711,2	GRIP 711,2	0577 8100 ...	0577 8400 ...	0577 8200 ...	0577 8500 ...	0577 8300 ...	0577 8600 ...	

GRIP E





NORMACONNECT® GRIP E предназначен для соединения металлических труб, подверженных осевой нагрузке.

Материалы

W2, W4, W5

NORMACONNECT® FGR GRIP E

Ø (O.D.)	Наименование	Размерность	PN ¹	WP ²	C max	Размеры (прибл.)			Вес (прибл.)	Зажимные болты с шестигр. углубл.	
		Odmin - Odmax	 [бар]	 [бар]	(мм)	a (мм)	d (мм)	H (мм)	(кг/шт.)	Резьба	Момент затяжки (Нм)
26,9	GRIP E 26,9	26,4 - 27,5	16	70	3	67	50	70	0,32	M 8 SW 6	10
28,0	GRIP E 28,0	27,5 - 28,5	16	70	3	67	50	70	0,32	M 8 SW 6	10
30,0	GRIP E 30,0	29,5 - 30,6	16	70	3	67	50	70	0,32	M 8 SW 6	10
33,7	GRIP E 33,7	33,0 - 34,3	16	60	3	67	55	75	0,33	M 8 SW 6	10
35,0	GRIP E 35,0	34,5 - 35,6	16	60	8	63	55	75	0,45	M 8 SW 6	15
38,0	GRIP E 38,0	37,5 - 38,6	16	60	8	63	60	80	0,45	M 8 SW 6	15
42,4	GRIP E 42,4	41,7 - 43,0	16	50	8	63	65	85	0,46	M 8 SW 6	15
44,5	GRIP E 44,5	44,0 - 45,1	16	50	8	63	65	85	0,47	M 8 SW 6	15
48,3	GRIP E 48,3	47,6 - 50,5	16	50	8	63	70	90	0,48	M 8 SW 6	15
54,0	GRIP E 54,0	53,3 - 54,6	16	50	17	78	75	95	0,62	M 8 SW 6	15
57,0	GRIP E 57,0	56,3 - 57,7	16	50	17	78	80	100	0,63	M 8 SW 6	20
60,3	GRIP E 60,3	59,5 - 61,0	16	40	17	78	85	105	0,64	M 8 SW 6	20
70,0	GRIP E 70,0	69,0 - 71,0	16	40	25	98	90	110	1,21	M 10 SW 8	30
73,0	GRIP E 73,0	72,1 - 73,8	16	40	25	98	95	115	1,23	M 10 SW 8	30
76,1	GRIP E 76,1	75,2 - 77,0	16	35	25	98	100	120	1,23	M 10 SW 8	30
80,0	GRIP E 80,0	79,0 - 80,8	16	35	25	98	100	120	1,27	M 10 SW 8	30
84,0	GRIP E 84,0	83,0 - 85,0	16	35	25	98	105	125	1,29	M 10 SW 8	30
88,9	GRIP E 88,9	87,0 - 89,9	16	35	25	98	110	130	1,31	M 10 SW 8	30
101,6	GRIP E 101,6	100,4 - 102,8	16	35	25	98	125	145	1,45	M 10 SW 8	30
104,0	GRIP E 104,0	102,8 - 106,1	16	35	25	98	125	145	1,46	M 10 SW 8	30
108,0	GRIP E 108,0	106,8 - 109,2	16	35	25	98	130	150	1,49	M 10 SW 8	30
110,0	GRIP E 110,0	108,8 - 111,4	16	35	25	98	130	150	1,54	M 10 SW 8	30
114,3	GRIP E 114,3	113,0 - 115,5	16	35	25	98	135	155	1,54	M 10 SW 8	50
129,0	GRIP E 129,0	127,6 - 131,1	16	32	35	115	155	185	2,83	M 12 SW 10	50
133,0	GRIP E 133,0	131,5 - 134,4	16	32	35	115	160	190	2,93	M 12 SW 10	50
139,7	GRIP E 139,7	138,1 - 141,6	16	32	35	115	165	195	3,04	M 12 SW 10	50
141,3	GRIP E 141,3	139,6 - 142,8	16	32	35	115	170	200	3,04	M 12 SW 10	50
154,0	GRIP E 154,0	152,3 - 156,1	16	32	35	115	180	210	3,17	M 12 SW 10	60
159,0	GRIP E 159,0	157,3 - 160,7	16	32	35	115	185	215	3,28	M 12 SW 10	60
168,3	GRIP E 168,3	166,5 - 170,1	16	32	35	115	195	225	3,35	M 12 SW 10	60
193,7	GRIP E 193,7	192,0 - 196,0	10	20	35	141	225	255	6,2	M 16 SW 14	100
206,0	GRIP E 206,0	202,0 - 208,0	10	20	35	141	240	270	6,5	M 16 SW 14	100
219,1	GRIP E 219,1	216,0 - 221,0	10	20	35	141	250	280	6,7	M 16 SW 14	100
225,0	GRIP E 225,0	222,0 - 227,0	10	16	35	140	255	285	6,2	M 16 SW 14	100
229,9	GRIP E 229,9	228,0 - 232,0	5,5	16	35	140	260	290	6,3	M 16 SW 14	100
244,5	GRIP E 244,5	242,0 - 247,0	5,5	15	35	140	275	305	6,5	M 16 SW 14	100
254,0	GRIP E 254,0	250,0 - 256,0	5,5	14	35	140	285	315	6,6	M 16 SW 14	100
267,0	GRIP E 267,0	264,0 - 269,0	5,5	13,5	35	140	300	330	6,8	M 16 SW 14	100
273,0	GRIP E 273,0	270,0 - 275,0	5,5	13	35	140	305	335	6,9	M 16 SW 14	100
306,0	GRIP E 306,0	302,0 - 308,0	5,5	10,5	35	140	340	370	7,4	M 16 SW 14	120
323,9	GRIP E 323,9	320,0 - 327,0	3	9,5	35	140	355	385	7,7	M 16 SW 14	120
326,0	GRIP E 326,0	322,0 - 329,0	3	9,5	35	140	360	390	7,7	M 16 SW 14	120
355,6	GRIP E 355,6	352,0 - 359,0	2,7	8,5	35	140	390	420	8,2	M 16 SW 14	120
406,4	GRIP E 406,4	402,0 - 410,0	2,5	7,0	35	140	440	470	8,9	M 16 SW 14	120
429,0	GRIP E 429,0	426,0 - 431,0	2,5	6,5	35	140	460	490	9,3	M 16 SW 14	120
442,0	GRIP E 442,0	439,0 - 444,0	2,5	6,5	35	140	475	505	9,5	M 16 SW 14	140
457,2	GRIP E 457,2	454,0 - 459,0	2,5	6,0	35	140	490	520	9,7	M 16 SW 14	140
508,0	GRIP E 508,0	505,0 - 510,0	2	4,0	35	140	540	570	10,5	M 16 SW 14	140
531,0	GRIP E 531,0	528,0 - 534,0	1,5	4,0	35	140	565	595	10,8	M 16 SW 14	140
558,8	GRIP E 558,8	556,0 - 562,0	1,5	3,5	35	140	590	620	11,3	M 16 SW 14	140
609,6	GRIP E 609,6	606,0 - 613,0	1	2,0	35	140	640	670	12,0	M 16 SW 14	140

PN¹ (Номинальное Давление) это макс. допустимое рабочее давление при применении в судостроении на основе коэффициента надежности ≥ 4

WP² это макс. допустимое рабочее давление при применении в промышленности с коэффициентом надежности в соответствии со спецификацией NORMA.

Технические характеристики и Информация для заказа

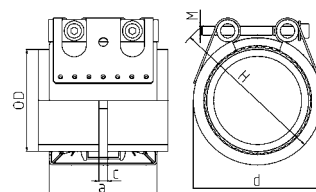

NORMACONNECT® FGR GRIP E

Ø (O.D.)	Наименование	W2 Артикул		W4 Артикул		W5 Артикул	
		EPDM	NBR	EPDM	NBR	EPDM	NBR
26,9	GRIP E 26,9	0579 9100 026	0579 8400 026	0579 9200 026	0579 8500 026	0579 9300 026	0579 8600 026
28,0	GRIP E 28,0	0579 9100 028	0579 8400 028	0579 9200 028	0579 8500 028	0579 9300 028	0579 8600 028
30,0	GRIP E 30,0	0579 9100 030	0579 8400 030	0579 9200 030	0579 8500 030	0579 9300 030	0579 8600 030
33,7	GRIP E 33,7	0579 9100 033	0579 8400 033	0579 9200 033	0579 8500 033	0579 9300 033	0579 8600 033
35,0	GRIP E 35,0	0579 9100 035	0579 8400 035	0579 9200 035	0579 8500 035	0579 9300 035	0579 8600 035
38,0	GRIP E 38,0	0579 9100 038	0579 8400 038	0579 9200 038	0579 8500 038	0579 9300 038	0579 8600 038
42,4	GRIP E 42,4	0579 9100 042	0579 8400 042	0579 9200 042	0579 8500 042	0579 9300 042	0579 8600 042
44,5	GRIP E 44,5	0579 9100 044	0579 8400 044	0579 9200 044	0579 8500 044	0579 9300 044	0579 8600 044
48,3	GRIP E 48,3	0579 9100 048	0579 8400 048	0579 9200 048	0579 8500 048	0579 9300 048	0579 8600 048
54,0	GRIP E 54,0	0579 9100 054	0579 8400 054	0579 9200 054	0579 8500 054	0579 9300 054	0579 8600 054
57,0	GRIP E 57,0	0579 9100 057	0579 8400 057	0579 9200 057	0579 8500 057	0579 9300 057	0579 8600 057
60,3	GRIP E 60,3	0579 9100 060	0579 8400 060	0579 9200 060	0579 8500 060	0579 9300 060	0579 8600 060
70,0	GRIP E 70,0	0579 9100 070	0579 8400 070	0579 9200 070	0579 8500 070	0579 9300 070	0579 8600 070
73,0	GRIP E 73,0	0579 9100 073	0579 8400 073	0579 9200 073	0579 8500 073	0579 9300 073	0579 8600 073
76,1	GRIP E 76,1	0579 9100 076	0579 8400 076	0579 9200 076	0579 8500 076	0579 9300 076	0579 8600 076
80,0	GRIP E 80,0	0579 9100 080	0579 8400 080	0579 9200 080	0579 8500 080	0579 9300 080	0579 8600 080
84,0	GRIP E 84,0	0579 9100 084	0579 8400 084	0579 9200 084	0579 8500 084	0579 9300 084	0579 8600 084
88,9	GRIP E 88,9	0579 9100 088	0579 8400 088	0579 9200 088	0579 8500 088	0579 9300 088	0579 8600 088
101,6	GRIP E 101,6	0579 9100 101	0579 8400 101	0579 9200 101	0579 8500 101	0579 9300 101	0579 8600 101
104,0	GRIP E 104,0	0579 9100 104	0579 8400 104	0579 9200 104	0579 8500 104	0579 9300 104	0579 8600 104
108,0	GRIP E 108,0	0579 9100 108	0579 8400 108	0579 9200 108	0579 8500 108	0579 9300 108	0579 8600 108
110,0	GRIP E 110,0	0579 9100 110	0579 8400 110	0579 9200 110	0579 8500 110	0579 9300 110	0579 8600 110
114,3	GRIP E 114,3	0579 9100 114	0579 8400 114	0579 9200 114	0579 8500 114	0579 9300 114	0579 8600 114
129,0	GRIP E 129,0	0579 9100 129	0579 8400 129	0579 9200 129	0579 8500 129	0579 9300 129	0579 8600 129
133,0	GRIP E 133,0	0579 9100 133	0579 8400 133	0579 9200 133	0579 8500 133	0579 9300 133	0579 8600 133
139,7	GRIP E 139,7	0579 9100 139	0579 8400 139	0579 9200 139	0579 8500 139	0579 9300 139	0579 8600 139
141,3	GRIP E 141,3	0579 9100 141	0579 8400 141	0579 9200 141	0579 8500 141	0579 9300 141	0579 8600 141
154,0	GRIP E 154,0	0579 9100 154	0579 8400 154	0579 9200 154	0579 8500 154	0579 9300 154	0579 8600 154
159,0	GRIP E 159,0	0579 9100 159	0579 8400 159	0579 9200 159	0579 8500 159	0579 9300 159	0579 8600 159
168,3	GRIP E 168,3	0579 9100 168	0579 8400 168	0579 9200 168	0579 8500 168	0579 9300 168	0579 8600 168
193,7	GRIP E 193,7	0574 8100 ...	0574 8400 ...	0574 8200 ...	0574 8500 ...	0574 8300 ...	0574 8600 ...
206,0	GRIP E 206,0	0574 8100 ...	0574 8400 ...	0574 8200 ...	0574 8500 ...	0574 8300 ...	0574 8600 ...
219,1	GRIP E 219,1	0574 8100 ...	0574 8400 ...	0574 8200 ...	0574 8500 ...	0574 8300 ...	0574 8600 ...
225,0	GRIP E 225,0	0574 8100 ...	0574 8400 ...	0574 8200 ...	0574 8500 ...	0574 8300 ...	0574 8600 ...
229,9	GRIP E 229,9	0574 8100 ...	0574 8400 ...	0574 8200 ...	0574 8500 ...	0574 8300 ...	0574 8600 ...
244,5	GRIP E 244,5	0574 8100 ...	0574 8400 ...	0574 8200 ...	0574 8500 ...	0574 8300 ...	0574 8600 ...
254,0	GRIP E 254,0	0574 8100 ...	0574 8400 ...	0574 8200 ...	0574 8500 ...	0574 8300 ...	0574 8600 ...
267,0	GRIP E 267,0	0574 8100 ...	0574 8400 ...	0574 8200 ...	0574 8500 ...	0574 8300 ...	0574 8600 ...
273,0	GRIP E 273,0	0574 8100 ...	0574 8400 ...	0574 8200 ...	0574 8500 ...	0574 8300 ...	0574 8600 ...
306,0	GRIP E 306,0	0574 8100 ...	0574 8400 ...	0574 8200 ...	0574 8500 ...	0574 8300 ...	0574 8600 ...
323,9	GRIP E 323,9	0574 8100 ...	0574 8400 ...	0574 8200 ...	0574 8500 ...	0574 8300 ...	0574 8600 ...
326,0	GRIP E 326,0	0574 8100 ...	0574 8400 ...	0574 8200 ...	0574 8500 ...	0574 8300 ...	0574 8600 ...
355,6	GRIP E 355,6	0574 8100 ...	0574 8400 ...	0574 8200 ...	0574 8500 ...	0574 8300 ...	0574 8600 ...
406,4	GRIP E 406,4	0574 8100 ...	0574 8400 ...	0574 8200 ...	0574 8500 ...	0574 8300 ...	0574 8600 ...
429,0	GRIP E 429,0	0574 8100 ...	0574 8400 ...	0574 8200 ...	0574 8500 ...	0574 8300 ...	0574 8600 ...
442,0	GRIP E 442,0	0574 8100 ...	0574 8400 ...	0574 8200 ...	0574 8500 ...	0574 8300 ...	0574 8600 ...
457,2	GRIP E 457,2	0574 8100 ...	0574 8400 ...	0574 8200 ...	0574 8500 ...	0574 8300 ...	0574 8600 ...
508,0	GRIP E 508,0	0574 8100 ...	0574 8400 ...	0574 8200 ...	0574 8500 ...	0574 8300 ...	0574 8600 ...
531,0	GRIP E 531,0	0574 8100 ...	0574 8400 ...	0574 8200 ...	0574 8500 ...	0574 8300 ...	0574 8600 ...
558,8	GRIP E 558,8	0574 8100 ...	0574 8400 ...	0574 8200 ...	0574 8500 ...	0574 8300 ...	0574 8600 ...
609,6	GRIP E 609,6	0574 8100 ...	0574 8400 ...	0574 8200 ...	0574 8500 ...	0574 8300 ...	0574 8600 ...



- 1 Двухкромочная система уплотнения
- 2 Стандартная ленточная прокладка
- 3 Анкерное кольцо конической формы
- 4 Огнеупорный корпус

Огнеупорный соединитель

Огнеупорные соединители **NORMACONNECT® GRIP E-FP** применяются в области судостроения (гражданского и военного) а также в системах пожаротушения. Для этих целей соединитель GRIP E был оснащен дополнительным корпусом из нержавеющей стали и промежуточной жаростойкой прокладкой, устойчивой к температурам до 850 °С.

Преимущества

- Уменьшение уровня вибрации, перепадов давления
- Облегченная конструкция
- Отсутствие натяжения
- Готовность к монтажу

Информация

- Размеры: 40,0 мм - 406,0 мм
- Рабочее давление: 16,0 - 6,0 бар
- Материал: AISI 304, AISI 316 Ti
- EPDM:
Размеры от 26,9 мм до 168,3 мм: - 30 °С до + 125 °С
Размеры > 180,0 мм: от - 20 °С до + 80 °С
- NBR: от - 20 °С до + 80 °С

Материалы

W1	W2	W3	W4	W5
				x

Технические характеристики и Информация для заказа

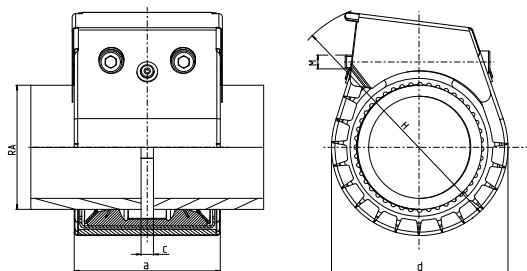

Технические характеристики и Информация для заказа

NORMACONNECT® FGR GRIP E-FP

Ø (O.D.)	Наименование	Размерность O d min - O d max	PN ¹ (MAWP ¹ от диаметра 180) [бар]	WP ¹ [бар]	C max (мм)	Размеры (прибл.)			Вес (прибл.) (кг/шт.)	Зажимные болты с шестигр. углублением		W5 Артикул	
						a (мм)	d (мм)	H (мм)		Резьба	Момент затяжки (Нм)	EPDM	NBR
26,9	GRIP E-FP 26,9	26,4 - 27,5	16	70	3	67	60	110	0,42	M 8 SW 6	10	0579 9370 026	0579 8670 026
28,0	GRIP E-FP 28,0	27,5 - 28,5	16	70	3	67	60	110	0,42	M 8 SW 6	10	0579 9370 028	0579 8670 028
30,0	GRIP E-FP 30,0	29,5 - 30,6	16	70	3	67	60	110	0,42	M 8 SW 6	10	0579 9370 030	0579 8670 030
33,7*	GRIP E-FP 33,7	33,0 - 34,3	16	60	3	67	65	115	0,43	M 8 SW 6	10	0579 9370 033	0579 8670 033
35,0	GRIP E-FP 35,0	34,5 - 35,6	16	60	8	75	65	115	0,58	M 8 SW 6	15	0579 9370 035	0579 8670 035
38,0	GRIP E-FP 38,0	37,5 - 38,6	16	60	8	75	70	120	0,58	M 8 SW 6	15	0579 9370 038	0579 8670 038
42,4*	GRIP E-FP 42,4	41,7 - 43,0	16	50	8	75	75	125	0,59	M 8 SW 6	15	0579 9370 042	0579 8670 042
44,5	GRIP E-FP 44,5	44,0 - 45,1	16	50	8	75	75	125	0,60	M 8 SW 6	15	0579 9370 044	0579 8670 044
48,3*	GRIP E-FP 48,3	47,6 - 50,5	16	50	8	75	80	130	0,61	M 8 SW 6	15	0579 9370 048	0579 8670 048
54,0	GRIP E-FP 54,0	53,3 - 54,6	16	50	17	90	85	135	0,92	M 8 SW 6	15	0579 9370 054	0579 8670 054
57,0	GRIP E-FP 57,0	56,3 - 57,7	16	50	17	90	90	140	0,93	M 8 SW 6	20	0579 9370 057	0579 8670 057
60,3*	GRIP E-FP 60,3	59,5 - 61,0	16	40	17	90	95	145	0,94	M 8 SW 6	20	0579 9370 060	0579 8670 060
73,0	GRIP E-FP 73,0	72,1 - 73,8	16	40	17	90	95	145	0,94	M 10 SW 8	30	0579 9370 073	0579 8670 073
76,1*	GRIP E-FP 76,1	75,2 - 77,0	16	35	25	110	105	155	1,49	M 10 SW 8	30	0579 9370 076	0579 8670 076
84,0	GRIP E-FP 84,0	83,0 - 85,0	16	35	25	110	110	160	1,49	M 10 SW 8	30	0579 9370 084	0579 8670 084
88,9*	GRIP E-FP 88,9	87,0 - 89,9	16	35	25	110	115	165	1,56	M 10 SW 8	30	0579 9370 088	0579 8670 088
101,6	GRIP E-FP 101,6	100,4 - 102,8	16	35	25	110	120	170	1,59	M 10 SW 8	30	0579 9370 101	0579 8670 101
104,0	GRIP E-FP 104,0	102,8 - 106,1	16	35	25	110	135	185	1,75	M 10 SW 8	30	0579 9370 104	0579 8670 104
108,0	GRIP E-FP 108,0	106,8 - 109,2	16	35	25	110	135	185	1,76	M 10 SW 8	30	0579 9370 108	0579 8670 108
110,0	GRIP E-FP 110,0	108,8 - 111,4	16	35	25	110	140	190	1,79	M 10 SW 8	30	0579 9370 110	0579 8670 110
114,3*	GRIP E-FP 114,3	113,0 - 115,5	16	35	25	110	145	195	1,89	M 10 SW 8	40	0579 9370 114	0579 8670 114
129,0	GRIP E-FP 129,0	127,6 - 131,1	16	32	35	125	165	215	3,25	M 12 SW 10	50	0579 9370 129	0579 8670 129
133,0	GRIP E-FP 133,0	131,5 - 134,4	16	32	35	125	170	220	3,36	M 12 SW 10	50	0579 9370 133	0579 8670 133
139,7*	GRIP E-FP 139,7	138,1 - 141,6	16	32	35	125	175	225	3,48	M 12 SW 10	50	0579 9370 139	0579 8670 139
141,3	GRIP E-FP 141,3	139,6 - 142,8	16	32	35	125	180	230	3,48	M 12 SW 10	50	0579 9370 141	0579 8670 141
154,0	GRIP E-FP 154,0	152,3 - 156,1	16	32	35	125	190	240	3,63	M 12 SW 10	60	0579 9370 154	0579 8670 154
159,0	GRIP E-FP 159,0	157,3 - 160,7	16	32	35	125	195	245	3,75	M 12 SW 10	60	0579 9370 159	0579 8670 159
168,3	GRIP E-FP 168,3	166,5 - 170,1	16	32	35	125	205	255	3,83	M 12 SW 10	60	0579 9370 168	0579 8670 168
193,7	GRIP E-FP 193,7	192,0 - 196,0	10	20	35	125	235	285	6,9	M 16 SW 14	100	0579 9370 193	0579 8670 193
206,0	GRIP E-FP 206,0	202,0 - 208,0	10	20	35	125	250	300	7,2	M 16 SW 14	100	0579 9370 206	0579 8670 206
219,1	GRIP E-FP 219,1	216,0 - 221,0	10	20	35	125	260	310	7,4	M 16 SW 14	100	0574 8370 219	0574 8670 219
225,0	GRIP E-FP 225,0	222,0 - 227,0	10	16	35	155	265	315	7,0	M 16 SW 14	100	0579 9370 225	0579 8670 225
229,9	GRIP E-FP 229,9	228,0 - 232,0	5,5	16	35	155	270	320	7,0	M 16 SW 14	100	0579 9370 229	0579 8670 229
244,5	GRIP E-FP 244,5	242,0 - 247,0	5,5	15	35	155	285	335	7,3	M 16 SW 14	100	0579 9370 244	0579 8670 244
254,5	GRIP E-FP 254,5	250,0 - 256,0	5,5	14	35	155	285	335	7,5	M 16 SW 14	100	0579 9370 254	0579 8670 254
267,0	GRIP E-FP 267,0	264,0 - 269,0	5,5	13,5	35	155	310	360	7,7	M 16 SW 14	100	0579 9370 267	0579 8670 267
273,0	GRIP E-FP 273,0	270,0 - 275,0	5,5	13	35	155	315	365	7,8	M 16 SW 14	100	0579 9370 273	0579 8670 273
306,0	GRIP E-FP 306,0	302,0 - 308,0	5,5	10,5	35	155	350	400	8,4	M 16 SW 14	120	0579 9370 306	0579 8670 306
323,9	GRIP E-FP 323,9	320,0 - 327,0	3	9,5	35	155	365	415	8,7	M 16 SW 14	120	0579 9370 323	0579 8670 323
326,0	GRIP E-FP 326,0	322,0 - 329,0	3	9,5	35	155	370	420	8,8	M 16 SW 14	120	0579 9370 326	0579 8670 326
355,6	GRIP E-FP 355,6	352,0 - 359,0	2,7	8,5	35	155	400	450	9,3	M 16 SW 14	120	0579 9370 355	0579 8670 355
406,4	GRIP E-FP 406,4	402,0 - 410,0	2,5	7,0	35	155	450	500	10,2	M 16 SW 14	120	0579 9370 406	0579 8670 406
419,0	GRIP E-FP 419,0	415,0 - 422,0	2,5	6,5	35	155	460	510	10,4	M 16 SW 14	180	0579 9370 419	0579 8670 419

* ... = Ø без десятичных знаков в мм

PN¹ (Номинальное Давление) это макс. допустимое рабочее давление при применении в судостроении на основе коэффициента надежности ≥ 4

MAWP¹ (Максимально допустимое рабочее давление) - это макс. допустимое рабочее давление при применении в судостроении на основе коэффициента надежности ≥ 4

WP² это макс. допустимое рабочее давление при применении в промышленности с коэффициентом надежности в соответствии со спецификацией NORMA.



- 1 **Металлический корпус из стали AISI 316 Ti**
- 2 **Для защиты окружающей среды химикаты не используются**
- 3 **Огнеупорные боковины соединителя**



Предохранители с двойной блокировкой предотвращают случайный демонтаж

RFP для применения в судостроении

NORMACONNECT® RFP – это модернизируемый корпус с защитой от огня, специально разработанный для использования со всеми трубными муфтами NORMACONNECT® FLEX и GRIP. Его небольшой вес и простая конструкция обеспечивают быструю и простую сборку без использования инструментов. Встроенный огнестойкий мат из минеральной ваты обеспечивает высокий уровень защиты от огня. Модернизируемый корпус с защитой от огня (Retrofit Flame Protector, RFP) прошел тщательные испытания и получил одобрение нескольких международных классификационных обществ.

Преимущества

- Заменяемый
- Легкий монтаж без инструмента
- Облегченная конструкция
- Соответствует текущим требованиям IACS
- Отсутствие химикатов в огнеупорной прокладке
- Высокая гибкость
- Маркировка класса огнестойкости
- Сопротивляемость механическим нагрузкам
- Меньшие затраты по складированию

Технические характеристики и Информация для заказа

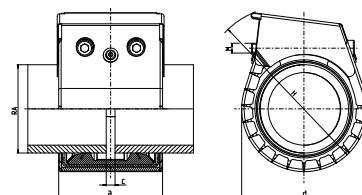

NORMACONNECT® FGR RFP

Ø (O.D.)	Наименование	Размеры (прибл.)			Вес RFP (прибл.) (кг/шт.)	W5 Артикул
		a (мм)	d (мм)	H* (мм)		
26,9	NC RFP W5 RFP 26,9	69	60	110	0,09	0573 0000 026
28,0	NC RFP W5 RFP 28,0	69	60	110	0,09	0573 0000 028
30,0	NC RFP W5 RFP 30,0	69	60	110	0,10	0573 0000 030
33,7	NC RFP W5 RFP 33,7	69	65	115	0,10	0573 0000 033
38,0	NC RFP W5 RFP 38,0	75	70	120	0,11	0573 0000 038
42,4	NC RFP W5 RFP 42,4	75	75	125	0,12	0573 0000 042
44,5	NC RFP W5 RFP 44,5	75	75	125	0,12	0573 0000 044
48,3	NC RFP W5 RFP 48,3	75	80	130	0,13	0573 0000 048
54,0	NC RFP W5 RFP 54,0	90	90	135	0,14	0573 0000 054
57,0	NC RFP W5 RFP 57,0	90	90	140	0,16	0573 0000 057
60,3	NC RFP W5 RFP 60,3	90	95	145	0,16	0573 0000 060
76,1	NC RFP W5 RFP 76,1	110	110	160	0,24	0573 0000 076
88,9	NC RFP W5 RFP 88,9	110	120	170	0,26	0573 0000 088
101,6	NC RFP W5 RFP 101,6	110	135	185	0,28	0573 0000 101
104,0	NC RFP W5 RFP 104,0	110	135	185	0,29	0573 0000 104
108,0	NC RFP W5 RFP 108,0	110	140	190	0,30	0573 0000 108
114,3	NC RFP W5 RFP 114,3	110	145	195	0,31	0573 0000 114
133,0	NC RFP W5 RFP 133,0	125	170	220	0,41	0573 0000 133
139,7	NC RFP W5 RFP 139,7	125	175	225	0,43	0573 0000 139
154,0	NC RFP W5 RFP 154,0	125	190	240	0,45	0573 0000 154
159,0	NC RFP W5 RFP 159,0	125	195	245	0,49	0573 0000 159
168,3	NC RFP W5 RFP 168,3	125	205	255	0,50	0573 0000 168
219,1	NC RFP W5 RFP 219,1	155	260	310	0,73	0573 0000 219
273,0	NC RFP W5 RFP 273,0	155	315	365	0,87	0573 0000 273

* Размеры корпуса представлены в сборе на соединителях NORMACONNECT® Grip/Grip E/ Flex/ Flex E. Другие размеры доступны по запросу.

Информация

Размеры от 26.9 мм до 406,4 мм

Материалы

W1	W2	W3	W4	W5
				x



- 1 Двухкромочная система уплотнения
- 2 Стандартная ленточная прокладка
- 3 Анкерное кольцо

NORMACONNECT®

Соединитель для пластмассовых труб

NORMACONNECT® PLAST GRIP/PLAST GRIP E предназначен для соединения пластмассовых труб, подверженных осевой нагрузке. Специальная конструкция анкерного кольца отличается плоскими

многорядными зубьями, которые зацепляются за трубу при этом не повреждая пластмассу. Приложенная сила равномерно распределяется по трубе.

Преимущества

- Также используем для труб из слабого пластика, полипропилена, полиэтилена
- Также доступна с пустотелыми цапфами для снижения веса

Информация

- Размеры: 40,0 мм - 406,0 мм
- Рабочее давление: 16,0 - 6,0 бар
- Маериал: AISI 304, AISI 316 Ti
- EPDM:
 - Размеры от 26,9 мм до 168,3 мм - 30 °C до + 125 °C
 - Размеры > 180,0 мм: - 20 °C до + 80 °C
- NBR: - 20 °C до + 80 °C

Материалы

W1	W2	W3	W4	W5
				x

Технические характеристики и Информация для заказа

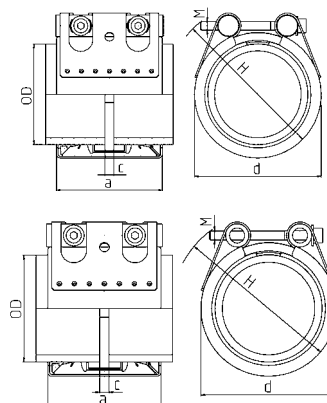

PLAST GRIP E

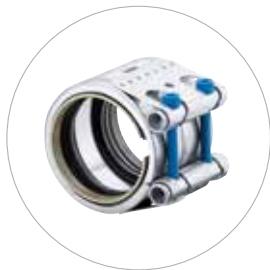

NORMACONNECT® PLAST GRIP E предназначен для соединения пластмассовых труб, подверженных осевой нагрузке.



Главное преимущество

Снижение веса



Материал

W5

NORMACONNECT® FGR PLAST GRIP E

Ø (O.D.)	Наименование	Размерность O _{dmin} - O _{dmax}	PN ¹  [бар]	WP ²  [бар]	C max (мм)	Размеры (прибл.)				Вес (прибл.) (кг/шт.)	Зажимные болты с шестигр. углублением		W5 Артикул	
						a (мм)	d (мм)	H (мм)	Резьба		Момент затяжки (Нм)	EPDM	NBR	
40,0	PLAST GRIP E W5 40	39,0 - 40,5	10	16	8	62	60	80	0,48	M 8 SW 6	15	0581 9360 040	0581 8660 040	
42,4	PLAST GRIP E W5 42	41,7 - 43,0	10	16	8	62	65	85	0,48	M 8 SW 6	15	0581 9360 042	0581 8660 042	
44,5	PLAST GRIP E W5 44	42,0 - 46,0	10	16	8	62	70	90	0,5	M 8 SW 6	15	0581 9360 044	0581 8660 044	
48,3	PLAST GRIP E W5 48	47,6 - 49,5	10	16	8	62	70	90	0,52	M 8 SW 6	15	0581 9360 048	0581 8660 048	
50,0	PLAST GRIP E W5 50	49,0 - 50,5	10	16	8	62	70	90	0,52	M 8 SW 6	15	0581 9360 050	0581 8660 050	
60,3	PLAST GRIP E W5 60	59,5 - 61,0	10	16	17	78	85	105	0,67	M 8 SW 6	20	0581 9360 060	0581 8660 060	
63,0	PLAST GRIP E W5 63	62,0 - 63,5	10	16	17	78	85	105	0,67	M 8 SW 6	20	0581 9360 063	0581 8660 063	
75,0	PLAST GRIP E W5 75	74,0 - 76,0	10	16	25	98	100	120	1,33	M 10 SW 8	30	0581 9360 075	0581 8660 075	
76,1	PLAST GRIP E W5 76	75,0 - 77,0	10	16	25	98	100	120	1,33	M 10 SW 8	30	0581 9360 076	0581 8660 076	
88,9	PLAST GRIP E W5 88	88,0 - 90,0	10	16	25	98	110	130	1,42	M 10 SW 8	30	0581 9360 088	0581 8660 088	
90,0	PLAST GRIP E W5 90	89,0 - 91,0	10	16	25	98	110	130	1,42	M 10 SW 8	30	0581 9360 090	0581 8660 090	
101,3	PLAST GRIP E W5 101	100,4 - 102,8	10	16	25	98	125	145	1,58	M 10 SW 8	30	0581 9360 101	0581 8660 101	
104,0	PLAST GRIP E W5 104	102,8 - 106,1	10	16	25	98	125	145	1,6	M 10 SW 8	30	0581 9360 104	0581 8660 104	
108,0	PLAST GRIP E W5 108	108,8 - 111,4	10	16	25	98	130	150	1,62	M 10 SW 8	30	0581 9360 108	0581 8660 108	
110,0	PLAST GRIP E W5 110	109,9 - 111,0	10	16	25	98	130	150	1,66	M 10 SW 8	30	0581 9360 110	0581 8660 110	
114,3	PLAST GRIP E W5 114	113,0 - 115,5	10	16	25	98	135	155	1,66	M 12 SW 10	40	0581 9360 114	0581 8660 114	
125,0	PLAST GRIP E W5 125	124,0 - 126,0	10	16	35	115	140	160	2,42	M 12 SW 10	40	0581 9360 125	0581 8660 125	
129,0	PLAST GRIP E W5 129	127,6 - 131,1	10	16	35	115	140	160	3,06	M 12 SW 10	40	0581 9360 129	0581 8660 129	
133,0	PLAST GRIP E W5 133	131,5 - 134,4	10	16	35	115	150	170	3,16	M 12 SW 10	40	0581 9360 133	0581 8660 133	
140,0	PLAST GRIP E W5 140	139,0 - 141,0	10	16	35	115	160	180	3,18	M 12 SW 10	50	0581 9360 140	0581 8660 140	
154,0	PLAST GRIP E W5 154	152,3 - 156,1	10	16	35	115	170	190	3,27	M 12 SW 10	50	0581 9360 154	0581 8660 154	
159,0	PLAST GRIP E W5 159	157,3 - 160,7	10	16	35	115	180	200	3,39	M 12 SW 10	50	0581 9360 159	0581 8660 159	
160:0	PLAST GRIP E W5 160	159,0 - 162,0	10	16	35	115	180	200	3,45	M 12 SW 10	60	0581 9360 160	0581 8660 160	
168,3	PLAST GRIP E W5 168	166,5 - 170,1	10	16	35	115	190	200	3,48	M 12 SW 10	60	0581 9360 168	0581 8660 168	

NORMACONNECT® FGR PLAST GRIP

Ø (O.D.)	Наименование	Размерность O _{dmin} - O _{dmax}	PN ¹  [бар]	WP ²  [бар]	C max (мм)	Размеры (прибл.)				Вес (прибл.) (кг/шт.)	Зажимные болты с шестигр. углублением		W5 Артикул	
						a (мм)	d (мм)	H (мм)	Резьба		Момент затяжки (Нм)	EPDM	NBR	
180,0	PLAST GRIP W5 180	178,0 - 182,0	-	16	35	142	210	240	7,6	M 12 SW 10	60	0581 8350 180	0581 8650 180	
200,0	PLAST GRIP W5 200	198,0 - 202,0	-	16	35	142	230	260	8,1	M 12 SW 10	60	0581 8350 200	0581 8650 200	
219,1	PLAST GRIP W5 219	217,0 - 222,0	-	16	35	142	250	280	8,6	M 12 SW 10	60	0581 8350 219	0581 8650 219	
225,0	PLAST GRIP W5 225	222,0 - 227,0	-	10	35	142	255	285	8,7	M 12 SW 10	60	0581 8350 225	0581 8650 225	
250,0	PLAST GRIP W5 250	247,0 - 253,0	-	10	35	142	280	310	9,4	M 12 SW 10	80	0581 8350 250	0581 8650 250	
273,0	PLAST GRIP W5 273	271,0 - 276,0	-	10	35	142	305	335	9,9	M 16 SW 14	100	0581 8350 273	0581 8650 273	
280,0	PLAST GRIP W5 280	277,0 - 283,0	-	10	35	142	310	340	10,1	M 16 SW 14	100	0581 8350 280	0581 8650 280	
315,0	PLAST GRIP W5 315	311,0 - 318,0	-	10	35	142	345	375	11	M 16 SW 14	100	0581 8350 315	0581 8650 315	
323,9	PLAST GRIP W5 323	320,0 - 327,0	-	6	35	142	355	385	11,2	M 16 SW 14	100	0581 8350 323	0581 8650 323	
355,0	PLAST GRIP W5 355	352,0 - 359,0	-	6	35	142	385	415	12	M 16 SW 14	120	0581 8350 355	0581 8650 355	
400,0	PLAST GRIP W5 400	396,0 - 404,0	-	6	35	142	430	460	13,1	M 16 SW 14	120	0581 8350 400	0581 8650 400	
406,4	PLAST GRIP W5 406,4	402,0 - 410,0	-	6	35	142	440	470	13,3	M 16 SW 14	120	0581 8350 406	0581 8650 406	

PN¹ (Номинальное Давление) это макс. допустимое рабочее давление при применении в судостроении на основе коэффициента надежности ≥ 4
 WP² это макс. допустимое рабочее давление при применении в промышленности с коэффициентом надежности в соответствии со спецификацией NORMA.

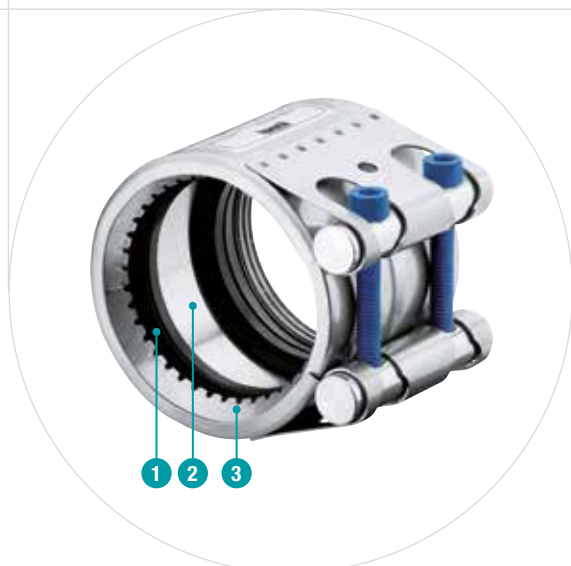

- 1 Двухкромочная система уплотнения
- 2 Стандартная ленточная прокладка
- 3 Анкерное кольцо

Комбинированный соединитель

NORMACONNECT® COMBI GRIP/COMBI GRIP E предназначен для соединения пластмассовых и металлических труб, подверженных осевой нагрузке.

На стороне, соединяющей пластиковую трубу, муфта имеет специальное анкерное кольцо с рядами плоских зубьев, которые вдавливаются в поверхность трубы, не повреждая материал. В то же время прилагаемая сила равномерно распределяется

по поверхности трубы. На стороне, соединяющей металлическую трубу, муфта имеет отличающееся анкерное кольцо с конически штампованными зубьями, которые захватывают поверхность трубы. Благодаря специальной конструкции анкерного кольца муфта выдерживает даже высокие вибрационные нагрузки. NORMACONNECT® COMBI GRIP E имеет пустотелые цапфы (меньшие диаметры). NORMACONNECT® COMBI GRIP имеет прочные цапфы (большие диаметры).

Преимущества

- Устойчивость к коррозии
- Отсутствие сварки
- Отсутствие необходимости использовать специальный инструмент
- Установка и работа при любых погодных условиях (жара и холод)
- Возможность повторного использования

Информация

- Размеры: от 38/40.0 мм до 406.0/406.0 мм
- Рабочее давление: 16.0 - 6.0 бар
- Материал: AISI 304, AISI 316 Ti
- EPDM:
 - Размеры от 26,9 мм до 168,3 мм: - 30 °C до + 125 °C
 - Размеры > 180,0 мм: - 20 °C до + 80 °C
- NBR: от - 20 °C до + 80 °C

Материалы

W1	W2	W3	W4	W5
				x

Технические характеристики и Информация для заказа

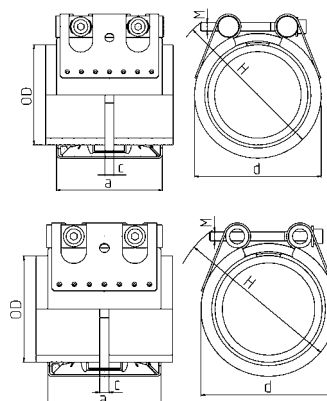

FGR COMBI GRIP/COMBI GRIP E



NORMACONNECT® COMBI GRIP/COMBI GRIP E предназначен для соединения пластмассовых труб с металлическими трубами, подверженных осевой нагрузке.

Преимущества

- COMBI GRIP E имеет пустотелые цапфы (меньшие диаметры)
- COMBI GRIP имеет прочные цапфы (большие диаметры)

Материал

W5

NORMACONNECT® FGR COMBI GRIP E

Ø (O.D.)	Наименование	Размерность O _{dmin} - O _{dmax} (мм)		PN ¹ [бар]	WP ² [бар]	C max (мм)	Размеры (прибл.)			Вес (прибл.) (кг/шт.)	Зажимн. болты с шестигр. углубл.		W5 Артикул	
		Пластм.	Металл				a (мм)	d (мм)	H (мм)		Thread	Момент затяжки (Нм)	EPDM	NBR
40,0 / 38,0	COMBI GRIP E 40,0 / 38,0	39,0-40,5	37,5-38,6	10	16	8	62	60	80	0,46	M 8 SW 6	15	0584 9360 038	0584 8660 038
40,0 / 42,4	COMBI GRIP E 40,0 / 42,4	39,0-40,5	41,7-43,0	10	16	8	62	65	85	0,47	M 8 SW 6	15	0584 9360 042	0584 8660 042
42,4 / 42,4	COMBI GRIP E 42,4 / 42,4	41,7-43,0	41,7-43,0	10	16	8	62	65	85	0,47	M 8 SW 6	15	0584 9360 043	0584 8660 043
48,3 / 48,3	COMBI GRIP E 48,3 / 48,3	47,6-50,5	53,3-54,6	10	16	17	78	70	90	0,5	M 8 SW 6	15	0584 9360 046	0584 8660 046
50,0 / 48,3	COMBI GRIP E 50,0 / 48,3	47,6-51,0	47,6-50,5	10	16	8	62	70	90	0,5	M 8 SW 6	15	0584 9360 048	0584 8660 048
56,0 / 54,0*	COMBI GRIP E 56,0 / 54,0	55,0-56,5	53,3-54,6	-	5*	17	78	80	100	0,62	M 8 SW 6	15	0584 9360 054	0584 8660 054
60,3 / 60,3	COMBI GRIP E 60,3 / 60,3	59,5-61,0	59,5-61,0	10	16	17	78	85	105	0,65	M 8 SW 6	20	0584 9360 061	0584 8660 061
63,0 / 60,3	COMBI GRIP E 63,0 / 60,3	62,0-63,5	59,5-61,0	10	16	17	78	85	105	0,65	M 8 SW 6	20	0584 9360 060	0584 8660 060
73,0 / 73,0	COMBI GRIP E 73,0 / 73,0	72,0-74,0	72,1-73,8	10	16	25	98	95	115	1,3	M 10 SW 8	30	0584 9360 073	0584 8660 073
75,0 / 76,1	COMBI GRIP E 75,0 / 76,1	74,0-76,0	75,2-77,0	10	16	25	98	100	120	1,3	M 10 SW 8	30	0584 9360 076	0584 8660 076
88,9 / 88,9	COMBI GRIP E 88,9 / 90,0	88,0-90,0	87,0-89,9	10	16	25	98	110	130	1,39	M 10 SW 8	30	0584 9360 086	0584 8660 086
90,0 / 88,9	COMBI GRIP E 90,0 / 88,9	89,0-91,0	87,0-89,9	10	16	25	98	110	130	1,39	M 10 SW 8	30	0584 9360 088	0584 8660 088
101,6 / 101,6	COMBI GRIP E 101,6 / 101,6	100,4-102,8	100,4-102,8	10	16	25	98	125	145	1,54	M 10 SW 8	30	0584 9360 101	0584 8660 101
110,0 / 108,0	COMBI GRIP E 110,0 / 108,0	109,0-111,0	106,8-109,2	10	16	25	98	130	150	1,58	M 10 SW 8	40	0584 9360 108	0584 8660 108
110,0 / 114,3	COMBI GRIP E 110,0 / 114,3	109,0-111,0	113,0-115,5	10	16	25	98	135	155	1,62	M 10 SW 8	40	0584 9360 110	0584 8660 110
114,3 / 114,3	COMBI GRIP E 114,3 / 114,3	113,0-115,5	113,0-115,5	10	16	25	98	135	155	1,62	M 12 SW 10	40	0584 9360 114	0584 8660 114
140,0 / 139,7	COMBI GRIP E 140,0 / 139,7	139,0-141,0	138,1-141,6	10	16	35	115	160	180	3,14	M 12 SW 10	50	0584 9360 139	0584 8660 139
141,3 / 141,3	COMBI GRIP E 141,3 / 141,3	138,1-141,6	139,6-142,8	10	16	25	115	165	185	3,14	M 12 SW 10	50	0584 9360 141	0584 8660 141
160,0 / 159,0	COMBI GRIP E 159,0 / 160,0	159,0-162,0	157,3-160,7	10	16	35	115	180	200	3,45	M 12 SW 10	60	0584 9360 159	0584 8660 159
168,3 / 168,3	COMBI GRIP E 168,3 / 168,3	166,0-170,1	166,5-170,1	10	16	35	115	190	210	3,48	M 12 SW 10	60	0584 9360 168	0584 8660 168

PN¹ (Номинальное Давление) это макс. допустимое рабочее давление при применении в судостроении на основе коэффициента надежности ≥ 4

WP² это макс. допустимое рабочее давление при применении в промышленности с коэффициентом надежности в соответствии со спецификацией NORMA.

*Специальная муфта для соединения металлических труб с дренажными трубами из полиэтилена высокой плотности

NORMACONNECT® FGR COMBI GRIP

Ø (O.D.)	Наименование	Размерность O _{dmin} - O _{dmax} (мм)		PN ¹ [бар]	WP ² [бар]	C max (мм)	Размеры (прибл.)			Вес (прибл.) (кг/шт.)	Зажимн. болты с шестигр. углубл.		W5 Артикул	
		Пластм.	Металл				a (мм)	d (мм)	H (мм)		Thread	Момент затяжки (Нм)	EPDM	NBR
200,0 / 204,0	COMBI GRIP 200,0 / 204,0	198,0-202,0	202,0-206,0	-	16	35	142	235	265	7,5	M 12 SW 10	60	0584 8350 204	0584 8650 204
219,1 / 219,1	COMBI GRIP 219,1 / 219,1	217,0-222,0	216,0-221,0	-	16	35	142	250	280	7,9	M 12 SW 10	60	0584 8350 219	0584 8650 219
225,0 / 219,1	COMBI GRIP 225,0 / 219,1	222,0-227,0	216,0-221,0	-	10	35	142	255	285	8,1	M 12 SW 10	60	0584 8350 220	0584 8650 220
225,0 / 222,0	COMBI GRIP 225,0 / 222,0	222,0-227,0	220,0-224,0	-	10	35	142	255	285	8,1	M 12 SW 10	60	0584 8350 222	0584 8650 222
250,0 / 254,0	COMBI GRIP 250,0 / 254,0	247,0-253,0	250,0-256,0	-	10	35	142	285	315	8,6	M 12 SW 10	80	0584 8350 254	0584 8650 254
273,0 / 273,0	COMBI GRIP 273,0 / 273,0	271,0-276,0	270,0-275,0	-	10	35	142	305	335	9,1	M 16 SW 14	100	0584 8350 272	0584 8650 272
280,0 / 273,0	COMBI GRIP 280,0 / 273,0	277,0-283,0	270,0-275,0	-	10	35	142	310	340	9,3	M 16 SW 14	100	0584 8350 273	0584 8650 273
323,9 / 323,9	COMBI GRIP 323,9 / 323,9	320,0-327,0	320,0-327,0	-	6	35	142	355	385	10,2	M 16 SW 14	100	0584 8350 323	0584 8650 323
355,0 / 355,6	COMBI GRIP 355,0 / 355,6	351,0-359,0	352,0-359,0	-	6	35	142	390	420	10,9	M 16 SW 14	120	0584 8350 355	0584 8650 355
400,0 / 406,4	COMBI GRIP 400,0 / 406,4	396,0-404,0	402,0-410,0	-	6	35	142	440	470	11,9	M 16 SW 14	120	0584 8350 400	0584 8650 400
406,0 / 406,4	COMBI GRIP 406,0 / 406,4	396,0-404,0	402,0-410,0	-	6	35	142	440	470	12	M 16 SW 14	120	0584 8350 406	0584 8650 406

PN¹ (Номинальное Давление) это макс. допустимое рабочее давление при применении в судостроении на основе коэффициента надежности ≥ 4

WP² это макс. допустимое рабочее давление при применении в промышленности с коэффициентом надежности в соответствии со спецификацией NORMA.



Используется совместно с соединителями NORMACONNECT® PLAST GRIP/PLAST GRIP E, COMBIGRIP/ COMBI GRIP E, изготовленными из W5 (1,4571) материала.

Для труб из меди и CuNiFe по запросу поставляется латунное опорное кольцо.

Опциональное опорное кольцо

Для всех пластмассовых труб, изготовленных из ПЭ и ПП, необходимо предусмотреть использование опорного кольца. Для труб из мягкого термопласта (например, ПЭ) применение опорного кольца крайне необходимо. Опорное кольцо вдвигается внутрь трубы в зону соединения и обеспечивает таким образом надежную защиту трубы от деформации.

Технические характеристики и Информация для заказа

ВНУТРЕННИЙ ОПОРНЫЙ РУКАВ ДЛЯ PLAST GRIP / PLAST GRIP E В W5 (316Ti)*												
Полиэтилен	SDR 6		SDR 7,4		SDR 9		SDR 11		SDR 13,6		SDR 17	
Ø OD, мм	Артикул	Ø мм	Артикул	Ø мм	Артикул	Ø мм	Артикул	Ø мм	Артикул	Ø мм	Артикул	Ø мм
40	0581 0006 040	26,6	0581 0007 040	29,0	0581 0009 040	31,0	0581 0011 040	32,6	0581 0013 040	34,0	0581 0017 040	35,2
50	0581 0006 050	33,4	0581 0007 050	36,2	0581 0009 050	38,8	0581 0011 050	40,8	0581 0013 050	42,6	0581 0017 050	44,0
63	0581 0006 063	42,0	0581 0007 063	45,8	0581 0009 063	48,8	0581 0011 063	51,4	0581 0013 063	53,6	0581 0017 063	55,4
75	0581 0006 075	50,0	0581 0007 075	54,4	0581 0009 075	58,2	0581 0011 075	61,4	0581 0013 075	63,8	0581 0017 075	66,0
90	0581 0006 090	60,0	0581 0007 090	65,4	0581 0009 090	69,8	0581 0011 090	73,6	0581 0013 090	76,6	0581 0017 090	79,2
110	0581 0006 110	73,4	0581 0007 110	79,8	0581 0009 110	85,4	0581 0011 110	90,0	0581 0013 110	93,8	0581 0017 110	96,8
125	0581 0006 125	83,4	0581 0007 125	90,8	0581 0009 125	97,0	0581 0011 125	102,2	0581 0013 125	106,6	0581 0017 125	110,2
140	0581 0006 140	93,4	0581 0007 140	101,6	0581 0009 140	108,6	0581 0011 140	114,6	0581 0013 140	119,4	0581 0017 140	123,4
160	0581 0006 160	106,8	0581 0007 160	116,2	0581 0009 160	124,2	0581 0011 160	130,8	0581 0013 160	136,4	0581 0017 160	141,0
180	0581 0006 180	120,2	0581 0007 180	130,8	0581 0009 180	139,8	0581 0011 180	147,2	0581 0013 180	153,4	0581 0017 180	158,6
200	0581 0006 200	133,6	0581 0007 200	145,2	0581 0009 200	155,2	0581 0011 200	163,6	0581 0013 200	170,6	0581 0017 200	176,2
225	0581 0006 225	150,2	0581 0007 225	163,4	0581 0009 225	174,6	0581 0011 225	184,0	0581 0013 225	191,8	0581 0017 225	198,2
250	0581 0006 250	167,0	0581 0007 250	181,6	0581 0009 250	194,2	0581 0011 250	204,6	0581 0013 250	213,2	0581 0017 250	220,4
280	0581 0006 280	187,0	0581 0007 280	203,4	0581 0009 280	217,4	0581 0011 280	229,2	0581 0013 280	238,8	0581 0017 280	246,8
315	0581 0006 315	210,4	0581 0007 315	228,8	0581 0009 315	244,6	0581 0011 315	257,8	0581 0013 315	268,6	0581 0017 315	277,6
355	0581 0006 355	237,0	0581 0007 355	258,0	0581 0009 355	275,6	0581 0011 355	290,6	0581 0013 355	302,8	0581 0017 355	312,8
400	0581 0006 400	267,0	0581 0007 400	290,6	0581 0003 400	310,6	0581 0011 400	327,4	0581 0013 400	341,2	0581 0017 400	352,6
450	-	-	0581 0007 450	-	0581 0009 450	-	0581 0011 450	-	0581 0013 450	-	0581 0017 450	-

Таблица продолжена на следующей странице

* SDR 5 доступен на заказ

Технические характеристики и Информация для заказа

ВНУТРЕННИЙ ОПОРНЫЙ РУКАВ ДЛЯ PLAST GRIP / PLAST GRIP E В W5 (316TI)														
Полиэтилен	SDR 17.6		SDR 21		SDR 22		SDR 26		SDR 33		SDR 41		SDR 51	
Ø OD, мм	Артикул	Ø мм	Артикул	Ø мм	Артикул	Ø мм	Артикул	Ø мм	Артикул	Ø мм	Артикул	Ø мм	Артикул	Ø мм
40	0581 0018 040	35,4	0581 0021 040	36,0	0581 0022 040	36,2	0581 0026 040	36,4	-	-	-	-	-	-
50	0581 0018 050	44,2	0581 0021 050	45,2	0581 0022 050	45,4	0581 0026 050	46	0581 0033 050	46,4	-	-	-	-
63	0581 0018 063	55,8	0581 0021 063	57,0	0581 0022 063	57,2	0581 0026 063	58	0581 0033 063	59	0581 0041 063	59,4	-	-
75	0581 0018 075	66,4	0581 0021 075	67,8	0581 0022 075	68,0	0581 0026 075	69,2	0581 0033 075	70,4	0581 0041 075	71,2	0581 0051 075	71,4
90	0581 0018 090	79,8	0581 0021 090	81,4	0581 0022 090	81,8	0581 0026 090	83,0	0581 0033 090	84,4	0581 0041 090	85,6	0581 0051 090	86,4
110	0581 0018 110	97,4	0581 0021 110	99,4	0581 0022 110	100,0	0581 0026 110	101,6	0581 0033 110	103,2	0581 0041 110	104,6	0581 0051 110	105,6
125	0581 0018 125	110,8	0581 0021 125	113,0	0581 0022 125	113,6	0581 0026 125	115,4	0581 0033 125	117,2	0581 0041 125	118,8	0581 0051 125	120,0
140	0581 0018 140	124,0	0581 0021 140	126,6	0581 0022 140	127,2	0581 0026 140	129,2	0581 0033 140	131,4	0581 0041 140	133,0	0581 0051 140	134,4
160	0581 0018 160	141,8	0581 0021 160	144,6	0581 0022 160	145,4	0581 0026 160	147,6	0581 0033 160	150,2	0581 0041 160	152,0	0581 0051 160	153,6
180	0581 0018 180	159,6	0581 0021 180	162,8	0581 0022 180	163,6	0581 0026 180	166,2	0581 0033 180	169,0	0581 0041 180	171,2	0581 0051 180	172,8
200	0581 0018 200	177,2	0581 0021 200	180,8	0581 0022 200	181,8	0581 0026 200	184,6	0581 0033 200	187,6	0581 0041 200	190,2	0581 0051 200	192,2
225	0581 0018 225	199,4	0581 0021 225	203,4	0581 0022 225	204,4	0581 0026 225	207,8	0581 0033 225	211,2	0581 0041 225	214,0	0581 0051 225	216,2
250	0581 0018 250	221,6	0581 0021 250	226,2	0581 0022 250	227,2	0581 0026 250	230,8	0581 0033 250	234,6	0581 0041 250	237,6	0581 0051 250	240,2
280	0581 0018 280	248,2	0581 0021 280	253,2	0581 0022 280	254,4	0581 0026 280	258,6	0581 0033 280	262,8	0581 0041 280	266,2	0581 0051 280	269,0
315	0581 0018 315	279,2	0581 0021 315	285,0	0581 0022 315	286,2	0581 0026 315	290,8	0581 0033 315	295,6	0581 0041 315	299,6	0581 0051 315	302,6
355	0581 0018 355	314,8	0581 0021 355	321,2	0581 0022 350	322,6	0581 0026 355	327,8	0581 0033 355	333,2	0581 0041 355	337,6	0581 0051 355	341,0
400	0581 0018 400	354,6	0581 0021 400	361,8	0581 0022 400	363,6	0581 0026 400	369,4	0581 0033 400	375,4	0581 0041 400	380,4	0581 0051 400	384,2
450	0581 0018 450	399,0	0581 0021 450	407,0	0581 0022 450	409,0	0581 0026 450	415,6	0581 0033 450	422,4	0581 0041 450	428,0	0581 0051 450	432,4

ВНУТРЕННИЙ ОПОРНЫЙ РУКАВ ДЛЯ PLAST GRIP / PLAST GRIP E В W5 (316TI)*								
PP	SDR 6		SDR 7,4		SDR 9		SDR 11	
Ø OD, мм	Артикул	Ø мм	Артикул	Ø мм	Артикул	Ø мм	Артикул	Ø мм
40	0581 1006 040	26,6	0581 1007 040	29,0	0581 1009 040	31,0	0581 1011 040	32,6
50	0581 1006 050	33,4	0581 1007 050	36,2	0581 1009 050	38,8	0581 1011 050	40,8
63	0581 1006 063	42,0	0581 1007 063	45,8	0581 1009 063	48,8	0581 1011 063	51,4
75	0581 1006 075	50,0	0581 1007 075	54,4	0581 1009 075	58,2	0581 1011 075	61,4
90	0581 1006 090	60,0	0581 1007 090	65,4	0581 1009 090	69,8	0581 1011 090	73,6
110	0581 1006 110	73,4	0581 1007 110	79,8	0581 1009 110	85,4	0581 1011 110	90,0
125	0581 1006 125	83,4	0581 1007 125	90,8	0581 1009 125	97,0	0581 1011 125	102,2
140	0581 1006 140	93,4	0581 1007 140	101,6	0581 1009 140	108,6	0581 1011 140	114,6
160	0581 1006 160	106,8	0581 1007 160	116,2	0581 1009 160	124,2	0581 1011 160	130,8
180	0581 1006 180	122,0	0581 1007 180	130,8	0581 1009 180	139,8	0581 1011 180	147,2
200	0581 1006 200	133,6	0581 1007 200	145,2	0581 1009 200	155,2	0581 1011 200	163,6
225	0581 1006 225	150,2	0581 1007 225	163,4	0581 1009 225	174,6	0581 1011 225	184,0
250	-	-	0581 1007 250	181,6	0581 1009 250	194,2	0581 1011 250	204,6
280	-	-	0581 1007 280	203,4	0581 1009 280	217,4	0581 1011 280	229,2
315	-	-	-	-	0581 1009 315	244,6	0581 1011 315	257,8
355	-	-	-	-	0581 1009 355	275,6	0581 1011 355	290,6
400	-	-	-	-	-	-	0581 1011 400	327,4
450	-	-	-	-	-	-	0581 1011 450	368,2

* SDR 5 доступен на заказ

ВНУТРЕННИЙ ОПОРНЫЙ РУКАВ ДЛЯ PLAST GRIP / PLAST GRIP E В W5 (316TI)										
PP	SDR 17		SDR 17,6		SDR 26		SDR 33		SDR 41	
Ø OD, мм	Артикул	Ø мм	Артикул	Ø мм	Артикул	Ø мм	Артикул	Ø мм	Артикул	Ø мм
40	0581 1017 040	35,2	0581 1018 040	35,4	0581 1026 040	36,4	-	-	-	-
50	0581 1017 050	44,0	0581 1018 050	44,2	0581 1026 050	46,0	0581 1033 050	46,4	-	-
63	0581 1017 063	55,4	0581 1018 063	55,8	0581 1026 063	58,0	0581 1033 063	59,0	0581 1041 063	59,4
75	0581 1017 075	66,0	0581 1018 075	66,4	0581 1026 075	69,2	0581 1033 075	70,4	0581 1041 075	71,2
90	0581 1017 090	79,2	0581 1018 090	79,8	0581 1026 090	83,0	0581 1033 090	84,4	0581 1041 090	85,6
110	0581 1017 110	96,8	0581 1018 110	97,4	0581 1026 110	101,6	0581 1033 110	103,2	0581 1041 110	104,6
125	0581 1017 125	110,2	0581 1018 125	110,8	0581 1026 125	115,4	0581 1033 125	117,2	0581 1041 125	118,8
140	0581 1017 140	123,4	0581 1018 140	124,0	0581 1026 140	129,2	0581 1033 140	131,4	0581 1041 140	133,0
160	0581 1017 160	141,0	0581 1018 160	141,8	0581 1026 160	147,6	0581 1033 160	150,2	0581 1041 160	152,0
180	0581 1017 180	158,6	0581 1018 180	159,6	0581 1026 180	166,2	0581 1033 180	169,0	0581 1041 180	171,2
200	0581 1017 200	176,2	0581 1018 200	177,2	0581 1026 200	184,6	0581 1033 200	187,6	0581 1041 200	190,2
225	0581 1017 225	198,2	0581 1018 225	199,4	0581 1026 225	207,8	0581 1033 225	211,2	0581 1041 225	214,0
250	0581 1017 250	220,4	0581 1018 250	221,6	0581 1026 250	230,8	0581 1033 250	234,6	0581 1041 250	237,6
280	0581 1017 280	246,8	0581 1018 280	248,2	0581 1026 280	258,6	0581 1033 280	262,8	0581 1041 280	266,2
315	0581 1017 315	277,6	0581 1018 315	279,2	0581 1026 315	290,8	0581 1033 315	295,6	0581 1041 315	299,6
355	0581 1017 355	312,8	0581 1018 355	314,8	0581 1026 355	327,8	0581 1033 355	333,2	0581 1041 355	337,6
400	0581 1017 400	352,6	0581 1018 400	354,6	0581 1026 400	369,4	0581 1033 400	375,4	0581 1041 400	380,4
450	0581 1017 450	396,6	0581 1018 450	399,0	0581 1026 450	415,6	0581 1033 450	422,4	0581 1041 450	428,0

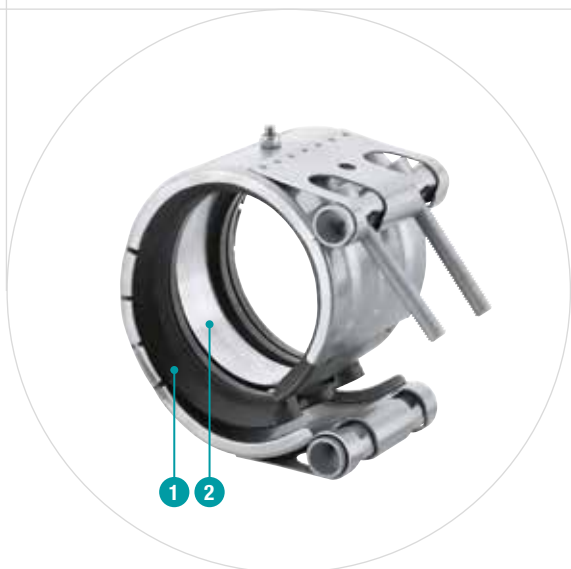

- 1 Двухкромочная система уплотнения
- 2 Стандартная ленточная прокладка

Соединитель для ремонта

NORMACONNECT® REP E – это неограниченные ремонтные муфты. Они используются для уплотнения поврежденных металлических и пластиковых труб. Они также позволяют легко, быстро и безопасно выполнять ремонт без демонтажа труб.

Преимущества

- Обеспечивает надежное, безопасное соединение, предотвращающее протекание
- Обеспечивает быстрый, легкий и надежный ремонт без необходимости демонтажа труб
- Легкая установка без специальных инструментов

Информация

- Размеры: от 35,0 мм до 1219,1 мм
- Рабочее давление: от 60,0 бар до 4,0 бар
- Материал: AISI 316 Ti
- EPDM:
Размеры от 26,9 мм до 168,3 мм: - 30 °C до+ 125 °C
Размеры > 180,0 мм: - 20 °C до+ 80 °C
- NBR : от - 20 °C до + 80 °C

Материалы

W1	W2	W3	W4	W5
				x

Технические характеристики и Информация для заказа

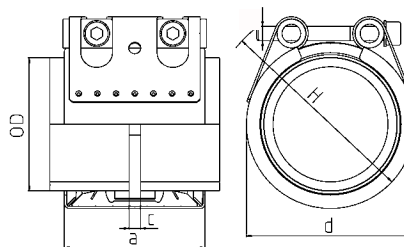

Технические характеристики и Информация для заказа

NORMACONNECT® FGR REP E													
Ø (O.D.)	Наименование	размерность	WP ¹ 	C max (мм)	Размеры (прибл.)			Вес (прибл.) (кг/шт.)	Зажимные болты с шестигр. углублением		W5 Артикул		
		Odmin - Odmax			[бар]	a (мм)	d (мм)		H (мм)	Резьба	Момент затяжки (Нм)	EPDM	NBR
35,0	REP E W5 35,0	34,5 - 35,6	60	8	63	55	75	0,41	M 8 SW 6	5	0572 9360 035	0572 8660 035	
38,0	REP E W5 38,0	37,5 - 38,6	60	8	63	60	80	0,41	M 8 SW 6	5	0572 9360 038	0572 8660 038	
42,4	REP E W5 42,4	41,7 - 43,0	50	8	63	65	85	0,42	M 8 SW 6	5	0572 9360 042	0572 8660 042	
44,5	REP E W5 44,5	44,0 - 45,1	50	8	63	65	85	0,43	M 8 SW 6	5	0572 9360 044	0572 8660 044	
48,3	REP E W5 48,3	47,6 - 50,5	50	8	63	70	90	0,44	M 8 SW 6	5	0572 9360 048	0572 8660 048	
54,0	REP E W5 54,0	53,3 - 54,6	50	17	78	75	95	0,58	M 8 SW 6	10	0572 9360 054	0572 8660 054	
57,0	REP E W5 57,0	56,3 - 57,7	50	17	78	80	100	0,58	M 8 SW 6	10	0572 9360 057	0572 8660 057	
60,3	REP E W5 60,3	59,5 - 61,0	40	17	78	85	105	0,59	M 8 SW 6	10	0572 9360 060	0572 8660 060	
70,0	REP E W5 70,0	69,0 - 71,0	40	25	98	90	110	0,59	M 8 SW 6	10	0572 9360 070	0572 8660 070	
73,0	REP E W5 73,0	72,1 - 73,8	40	25	98	95	115	1,13	M 8 SW 6	10	0572 9360 073	0572 8660 073	
76,1	REP E W5 76,1	75,2 - 77,0	35	25	98	100	120	1,13	M 8 SW 6	10	0572 9360 076	0572 8660 076	
78,0	REP E W5 78,0	77,1 - 78,9	35	25	98	100	120	1,14	M 8 SW 6	15	0572 9360 078	0572 8660 078	
80,0	REP E W5 80,0	79,0 - 80,8	35	25	98	100	120	1,16	M 8 SW 6	15	0572 9360 080	0572 8660 080	
84,0	REP E W5 84,0	83,0 - 85,0	35	25	98	105	125	1,18	M 8 SW 6	15	0572 9360 084	0572 8660 084	
88,9	REP E W5 88,9	87,0 - 89,9	35	25	98	110	130	1,20	M 8 SW 6	15	0572 9360 088	0572 8660 088	
98,0	REP E W5 98,0	96,9 - 99,0	35	25	98	120	140	1,32	M 8 SW 6	15	0572 9360 098	0572 8660 098	
101,6	REP E W5 101,6	100,4 - 102,8	35	25	98	125	145	1,33	M 8 SW 6	15	0572 9360 101	0572 8660 101	
104,0	REP E W5 104,0	102,8 - 106,1	35	25	98	125	145	1,36	M 8 SW 6	15	0572 9360 104	0572 8660 104	
108,0	REP E W5 108,0	106,8 - 109,2	35	25	98	130	150	1,40	M 8 SW 6	15	0572 9360 108	0572 8660 108	
110,0	REP E W5 110,0	108,8 - 111,4	35	25	98	130	150	1,40	M 8 SW 6	20	0572 9360 110	0572 8660 110	
114,3	REP E W5 114,0	113,0 - 115,5	35	25	98	135	155	1,99	M 8 SW 6	30	0572 9360 114	0572 8660 114	
129,0	REP E W5 129,0	127,6 - 131,1	32	35	113	155	185	2,00	M 10 SW 8	30	0572 9360 129	0572 8660 129	
133,0	REP E W5 133,0	131,5 - 134,4	32	35	113	160	190	2,03	M 10 SW 8	30	0572 9360 133	0572 8660 133	
139,7	REP E W5 139,7	138,1 - 141,6	32	35	113	165	195	2,08	M 10 SW 8	30	0572 9360 139	0572 8660 139	
141,3	REP E W5 141,3	139,6 - 142,8	32	35	113	170	200	2,09	M 10 SW 8	35	0572 9360 141	0572 8660 141	
154,0	REP E W5 154,0	152,3 - 156,1	32	35	113	180	210	2,19	M 10 SW 8	50	0572 9360 154	0572 8660 154	
159,0	REP E W5 159,0	157,3 - 160,7	32	35	113	185	215	2,26	M 10 SW 8	50	0572 9360 159	0572 8660 159	
168,3	REP E W5 168,0	166,5 - 170,1	32	35	113	195	225	2,31	M 10 SW 8	50	0572 9360 168	0572 8660 168	
180,0	REP E W5 180,0	178,0 - 182,0	30,0	35	139	210	240	4,0	M 12 SW 10	25	0576 8360 ...	0576 8660 ...	
193,7	REP E W5 193,7	192,0 - 196,0	28,0	35	139	225	255	4,1	M 12 SW 10	25	0576 8360 ...	0576 8660 ...	
206,0	REP E W5 206,0	202,0 - 208,0	26,5	35	139	240	270	4,3	M 12 SW 10	25	0576 8360 ...	0576 8660 ...	
219,0	REP E W5 219,0	216,0 - 221,0	23,0	35	139	250	280	4,4	M 12 SW 10	25	0576 8360 ...	0576 8660 ...	
225,0	REP E W5 225,0	222,0 - 227,0	23,0	35	139	255	285	4,5	M 12 SW 10	25	0576 8360 ...	0576 8660 ...	
229,9	REP E W5 229,9	228,0 - 232,0	23,0	35	139	260	290	4,5	M 12 SW 10	25	0576 8360 ...	0576 8660 ...	
244,5	REP E W5 244,5	242,0 - 247,0	22,0	35	139	275	305	4,7	M 12 SW 10	25	0576 8360 ...	0576 8660 ...	
254,0	REP E W5 254,0	250,0 - 256,0	21,0	35	139	285	315	4,8	M 12 SW 10	25	0576 8360 ...	0576 8660 ...	
267,0	REP E W5 267,0	264,0 - 269,0	20,0	35	139	300	330	5,0	M 12 SW 10	25	0576 8360 ...	0576 8660 ...	
273,0	REP E W5 273,0	270,0 - 275,0	20,0	35	139	305	335	5,1	M 12 SW 10	25	0576 8360 ...	0576 8660 ...	
306,0	REP E W5 306,0	302,0 - 308,0	17,5	35	139	340	370	5,5	M 12 SW 10	25	0576 8360 ...	0576 8660 ...	
323,9	REP E W5 323,9	320,0 - 327,0	17,5	35	139	355	385	5,7	M 12 SW 10	25	0576 8360 ...	0576 8660 ...	
326,0	REP E W5 326,0	322,0 - 329,0	16,5	35	139	360	390	5,7	M 12 SW 10	25	0576 8360 ...	0576 8660 ...	
355,6	REP E W5 355,6	352,0 - 359,0	15,0	35	139	390	420	6,0	M 12 SW 10	25	0576 8360 ...	0576 8660 ...	
406,4	REP E W5 406,4	402,0 - 410,0	14,0	35	139	440	470	6,6	M 12 SW 10	25	0576 8360 ...	0576 8660 ...	
429,0	REP E W5 429,0	426,0 - 431,0	13,0	35	139	460	490	6,9	M 12 SW 10	40	0576 8360 ...	0576 8660 ...	
442,0	REP E W5 442,0	439,0 - 444,0	13,0	35	139	475	505	7,1	M 12 SW 10	40	0576 8360 ...	0576 8660 ...	
457,2	REP E W5 457,2	454,0 - 459,0	12,0	35	139	490	520	7,3	M 12 SW 10	40	0576 8360 ...	0576 8660 ...	
508,0	REP E W5 508,0	505,0 - 510,0	11,0	35	139	540	570	7,9	M 12 SW 10	40	0576 8360 ...	0576 8660 ...	
531,0	REP E W5 531,0	528,0 - 534,0	10,5	35	139	565	595	8,1	M 12 SW 10	40	0576 8360 ...	0576 8660 ...	
558,8	REP E W5 558,8	556,0 - 562,0	10,0	35	139	590	620	8,5	M 12 SW 10	40	0576 8360 ...	0576 8660 ...	
609,6	REP E W5 609,6	606,0 - 613,0	9,0	35	139	640	670	9,1	M 12 SW 10	40	0576 8360 ...	0576 8660 ...	
634,0	REP E W5 634,0	631,0 - 637,0	8,0	35	139	665	695	9,4	M 12 SW 10	40	0576 8360 ...	0576 8660 ...	
711,2	REP E W5 711,2	707,0 - 715,0	7,0	35	139	745	775	10,3	M 12 SW 10	40	0576 8360 ...	0576 8660 ...	
762,0	REP E W5 762,0	758,0 - 766,0	7,0	35	139	795	825	10,9	M 12 SW 10	40	0576 8360 ...	0576 8660 ...	
812,8	REP E W5 812,8	808,0 - 817,0	6,5	35	139	845	875	11,5	M 12 SW 10	40	0576 8360 ...	0576 8660 ...	
914,4	REP E W5 914,4	909,0 - 919,0	5,5	35	139	945	975	12,7	M 12 SW 10	45	0576 8360 ...	0576 8660 ...	
1016,0	REP E W5 1016,0	1013,0 - 1019,0	5,0	35	139	1050	1080	13,9	M 12 SW 10	45	0576 8360 ...	0576 8660 ...	
1117,5	REP E W5 1117,5	1114,0 - 1120,0	4,5	35	139	1150	1180	15,1	M 12 SW 10	50	0576 8360 ...	0576 8660 ...	
1219,2	REP E W5 1219,2	1216,0 - 1222,0	4,0	35	139	1250	1280	16,3	M 12 SW 10	50	0576 8360 ...	0576 8660 ...	

Сопрягаемые размеры >800 мм доступны в 2-секционном исполнении Размеры > 1219,2 по запросу.
... = Ø без десятичных знаков в мм



См. стр. 196.

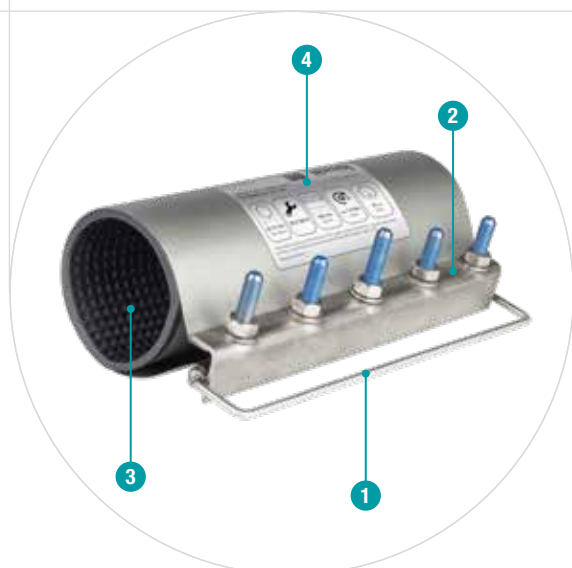

- 1 Установочная рукоятка
- 2 Мост SS
- 3 Уплотнение EPDM
- 4 Корпус SS

НОВИНКА

NORMACONNECT®
НОВИНКА

Первая помощь для поврежденных труб

Аварийный хомут на случай аварии NORMACONNECT® идеальным образом подходит для ремонта трещин, отверстий, сколов, точечных отверстий и пр. в трубах из стали, чугуна, пластика и бетона, по которым выполняется транспортировка жидких сред и негорючих газов с температурой до 115 °С.

Преимущества

- Быстрый монтаж — позволяет свести к минимуму время простоя в случае прорыва трубопроводов подачи воды и магистралей под давлением
- Надежные материалы — устойчивая к коррозии сталь с круглым резиновым уплотнением из EPDM
- Широкий ассортимент фитингов — продуманная конструкция гарантирует, что каждый размер позволит надежно герметизировать трубы различных размеров и материалов
- Экономичность — быстрее и дешевле, чем экстренная замена всех секций труб
- Сертификация — испытание под давлением в соответствии с нормами DVGW W336, уплотнение из EPDM в соответствии со стандартом DIN EN 681,1, испытание уплотнения в соответствии с европейскими стандартами на эластомеры (бывшие стандарты KTW и W270).

Материалы

W1	W2	W3	W4	W5
			x	

Информация

- Размеры: от 59–70 мм до 396–407 мм
- Рабочее давление: 10–16 бар
- Материалы: корпус AISI 304, Уплотнение EPDM
- Рабочая температура: до 115 °С

Технические характеристики и Информация для заказа

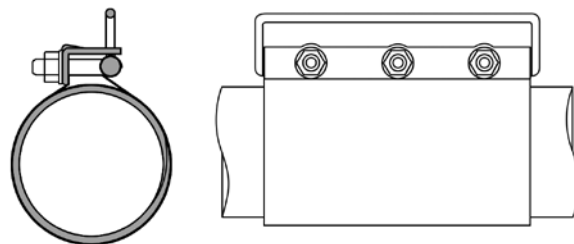

АВАРИЙНЫЙ ХОМУТ NORMACONNECT®

Наименование	Диапазон зажима	Длина (мм)	PN (бар)	Диаметр болта	Макс. Момент затяжки (Нм)	Вес (кг/шт)	W4 Артикул
АВАРИЙНЫЙ ХОМУТ K-63	59-70	100	16	M12 SW19	100	0,8	0572 2211 063
АВАРИЙНЫЙ ХОМУТ M-63	59-70	200	16	M12 SW19	100	1,6	0572 2212 063
АВАРИЙНЫЙ ХОМУТ K-68	63-72	100	16	M12 SW19	100	0,8	0572 2211 068
АВАРИЙНЫЙ ХОМУТ M-68	63-72	200	16	M12 SW19	100	1,7	0572 2212 068
АВАРИЙНЫЙ ХОМУТ K-75	70-81	100	16	M12 SW19	100	0,9	0572 2211 075
АВАРИЙНЫЙ ХОМУТ M-75	70-81	200	16	M12 SW19	100	1,7	0572 2212 075
АВАРИЙНЫЙ ХОМУТ K-82	82-91	100	16	M12 SW19	100	1,0	0572 2211 082
АВАРИЙНЫЙ ХОМУТ M-82	82-91	200	16	M12 SW19	100	1,8	0572 2212 082
АВАРИЙНЫЙ ХОМУТ K-104	104-114	100	16	M12 SW19	100	1,2	0572 2211 104
АВАРИЙНЫЙ ХОМУТ M-104	104-114	210	16	M12 SW19	100	2,1	0572 2212 104
АВАРИЙНЫЙ ХОМУТ L-104	104-114	315	16	M12 SW19	100	3,4	0572 2213 104
АВАРИЙНЫЙ ХОМУТ K-131	128-140	200	16	M16 SW24	130	2,8	0572 2211 131
АВАРИЙНЫЙ ХОМУТ M-131	128-140	250	16	M16 SW24	130	3,7	0572 2212 131
АВАРИЙНЫЙ ХОМУТ L-131	128-140	315	16	M16 SW24	130	4,7	0572 2213 131
АВАРИЙНЫЙ ХОМУТ K-140	138-150	200	16	M16 SW24	130	3,1	0572 2211 140
АВАРИЙНЫЙ ХОМУТ M-140	138-150	250	16	M16 SW24	130	4,0	0572 2212 140
АВАРИЙНЫЙ ХОМУТ L-140	138-150	315	16	M16 SW24	130	5,0	0572 2213 140
АВАРИЙНЫЙ ХОМУТ K-151	150-162	200	16	M16 SW24	130	3,2	0572 2211 151
АВАРИЙНЫЙ ХОМУТ M-151	150-162	250	16	M16 SW24	130	4,2	0572 2212 151
АВАРИЙНЫЙ ХОМУТ L-151	150-162	315	16	M16 SW24	130	5,2	0572 2213 151
АВАРИЙНЫЙ ХОМУТ K-166	163-175	200	16	M16 SW24	130	3,4	0572 2211 166
АВАРИЙНЫЙ ХОМУТ M-166	163-175	250	16	M16 SW24	130	4,4	0572 2212 166
АВАРИЙНЫЙ ХОМУТ L-166	163-175	315	16	M16 SW24	130	5,4	0572 2213 166
АВАРИЙНЫЙ ХОМУТ K-178	178-192	200	16	M16 SW24	130	3,5	0572 2211 178
АВАРИЙНЫЙ ХОМУТ M-178	178-192	250	16	M16 SW24	130	4,5	0572 2212 178
АВАРИЙНЫЙ ХОМУТ L-178	178-192	315	16	M16 SW24	130	5,6	0572 2213 178
АВАРИЙНЫЙ ХОМУТ K-190	191-202	200	10	M16 SW24	130	3,5	0572 2211 190
АВАРИЙНЫЙ ХОМУТ M-190	191-202	250	10	M16 SW24	130	4,6	0572 2212 190
АВАРИЙНЫЙ ХОМУТ L-190	191-202	315	10	M16 SW24	130	5,8	0572 2213 190
АВАРИЙНЫЙ ХОМУТ M-215	215-226	250	10	M16 SW24	130	4,7	0572 2212 215
АВАРИЙНЫЙ ХОМУТ L-215	215-226	315	10	M16 SW24	130	6,2	0572 2213 215
АВАРИЙНЫЙ ХОМУТ M-225	220-230	250	10	M16 SW24	130	5,2	0572 2212 225
АВАРИЙНЫЙ ХОМУТ L-225	220-230	315	10	M16 SW24	130	6,5	0572 2213 225
АВАРИЙНЫЙ ХОМУТ M-260	251-261	250	10	M16 SW24	130	5,6	0572 2212 260
АВАРИЙНЫЙ ХОМУТ L-260	251-261	315	10	M16 SW24	130	7,0	0572 2213 260
АВАРИЙНЫЙ ХОМУТ M-269	269-281	250	10	M16 SW24	130	5,4	0572 2212 269
АВАРИЙНЫЙ ХОМУТ M-306	306-316	315	10	M16 SW24	130	7,2	0572 2212 306
АВАРИЙНЫЙ ХОМУТ L-306	306-316	575	10	M16 SW24	130	13,1	0572 2213 306
АВАРИЙНЫЙ ХОМУТ M-315	314-325	315	10	M16 SW24	130	7,4	0572 2212 315
АВАРИЙНЫЙ ХОМУТ L-315	314-325	575	10	M16 SW24	130	13,3	0572 2213 315
АВАРИЙНЫЙ ХОМУТ M-345	345-357	315	10	M16 SW24	130	7,8	0572 2212 345
АВАРИЙНЫЙ ХОМУТ L-345	345-357	575	10	M16 SW24	130	14,2	0572 2213 345
АВАРИЙНЫЙ ХОМУТ M-400	396-407	315	10	M16 SW24	130	8,5	0572 2212 400
АВАРИЙНЫЙ ХОМУТ L-400	396-407	575	10	M16 SW24	130	15,5	0572 2213 400

Запрещается превышать максимальный момент затяжки. Болты следует затягивать до прекращения течи.



Сертификаты, Ответственность, Членство

Сертификаты Materialprüfungsamt Nordrhein-Westfalen (MPA NRW)

Ответственность: В случае травмы и/или материального ущерба.

Членство IZEG – Informationszentrum Entwässerungstechnik Guss
GEG – Gütergemeinschaft Entwässerungstechnik Guss



Informationszentrum
Entwässerungstechnik Guss e.V.



Краткий обзор материалов

МАТЕРИАЛЫ СОЕДИНИТЕЛЕЙ И ФИКСИРУЮЩИХ КОЛЕЦ				
	КОЛЬЦО	ЗАЖИМНОЙ ЭЛЕМЕНТ	ВИНТЫ, БОЛТЫ, ГАЙКИ	УПЛОТНИТ. ВТУЛКА
W1			Сталь, защищенная поверхность	–
W2	AISI 430 Ti	AISI 304	Сталь, защищенная поверхность	EPDM
W4	AISI 304	AISI 304	AISI 304	EPDM
W5	AISI 316 Ti	AISI 316 Ti	AISI 316	EPDM

	КОЛЬЦО	ЗАЖИМНОЙ ЭЛЕМЕНТ	ВИНТЫ	УПЛОТНИТ. ВТУЛКА
W2	AISI 304	Сталь, защищенная поверхность	Сталь, защищенная поверхность	EPDM
W5	AISI 316 Ti	AISI 316 Ti	AISI 316	EPDM

Обзор продукции и применений

ТИП	DN и ДАВЛЕНИЕ [бар]														ТИП УПЛОТНЕНИЯ	МАТЕРИАЛ	ПРИМЕНЕНИЕ				
	40	50	70	75	75 S	75/80	100	125	150	200	250	300	400	500			600	СТАНДАРТНОЕ	Здания	Мосты	Грунт
СОЕДИНЕНИЯ БЕЗ ЗАЩИТЫ ОТ ПРОДОЛЬНОГО ПЕРЕМЕЩЕНИЯ																					
RAPID		•	•	•			•	•	•	•	•						EPDM	W 2	•	-	-
RAPID		•	•	•			•	•	•	•	•	•	•				EPDM	W 5	•	•	•
MSM																					
RAPID			•	•			•	•	•	•	•						EPDM	W 2	•	-	-
CV			•	•			•	•	•	•	•	•	•				EPDM	W 2	•	-	-
CE			•	•			•	•	•	•	•	•					EPDM	W 4	•	-	•*
SVE			•				•	•	•	•	•						NR-SBR	PP-CO	-	-	•
СОЕДИНЕНИЯ С ЗАЩИТОЙ ОТ ПРОДОЛЬНОГО ПЕРЕМЕЩЕНИЯ																					
UNIVERSAL фиксирующее кольцо **			10	10			10	10	10	5	5	3	3				-	W 2	•	-	-
REKORD фиксирующее кольцо **		10	10	10			10	10	5	5	3						-	W 1	•	-	-
COMBI фиксирующее кольцо **			10	10			10	10	5	5							-	W 1	•	-	-
МНОГОФУНКЦИОНАЛЬНЫЕ СОЕДИНИТЕЛИ																					
CONFIX			•	•			•	•	•								EPDM	-	•	-	-

* Дополнительная защита от коррозии * NBR по запросу Оставляем за собой право на внесение технических изменений

** Кольца предназначены только для открытых дренажных систем. Не допускается использование в закрытых системах с давлением. Запрещается использовать в закрытых системах под давлением.





- 1 Болт с внутренним шестигранником и шайбой
- 2 Квадратная гайка
- 3 Зажимной элемент
- 4 Кольцо
- 5 Уплотняющая втулка

Соединитель Rapid с блокирующей затяжкой

Соединитель NORMACONNECT® DCS RAPID с блокирующей затяжкой обеспечивает быстрое соединение без защиты от продольного перемещения. Визуальный контроль момента затяжки с единственным болтом обеспечивают легкий и быстрый монтаж.

Materiales

W1	W2	W3	W4	W5
	x			x

- W2**
- Материал, Кольцо: AISI 430 Ti
 - Материал, Зажимной элемент: AISI 304 / AISI 430 Ti
 - Материал, Болты/Гайки: Сталь, защищенная поверхность
 - Материал, Уплотняющая втулка: EPDM
- W5**
- Материал, кольцо: AISI 316Ti
 - Материал, зажимной элемент AISI 316Ti
 - Материал, болты/гайки, сталь, защищенная поверхность
 - Материал, уплотнительная манжета: EPDM

Информация

- Сопротивление растягивающему усилию в осевом направлении до 0.5 бар макс. DN 40 – DN 200
- Сопротивление растягивающему усилию в осевом направлении до 0.3 бар макс. DN 250 – DN 300
- Затяжка требуемым моментом без необходимости применения специальных инструментов
- Соблюдение требований пожарной безопасности

Технические характеристики и Информация для заказа

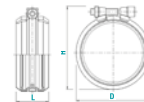

NORMACONNECT® DCS RAPID										
Наименование	Макс. размеры после сборки ~						Момент (Нм)	Болт (мм)	W2 Артикул	W5 Артикул
	DN	D (мм)	H (мм)	L (мм)	P max (бар)	Затяжка до упора				
RAPID DN 40	40	53	64	50	0,5	Затяжка до упора	M 5	0245 8254 040		
RAPID DN 50	50	70	80	46	0,5	Затяжка до упора	M 8	0245 8218 050	0245 8126 050	
RAPID DN 70	70	90	100	43	0,5	Затяжка до упора	M 8	0245 8219 070	0245 8127 070	
RAPID DN 75 S	75	87	97	40,5	0,5	Затяжка до упора	M 8	0245 8265 075		
RAPID DN 80	75/80	95	105	40	0,5	Затяжка до упора	M 8	0245 8220 080	0245 8129 075	
RAPID DN 100	100	125	135	39,0	0,5	Затяжка до упора	M 8	0245 8221 100	0245 8130 100	
RAPID DN 125	125	147	162	37,0	0,5	Затяжка до упора	M 8	0245 8222 125	0245 8131 125	
RAPID DN 150	150	172	187	35,5	0,5	Затяжка до упора	M 8	0245 8223 150	0245 8132 150	
RAPID DN 200	200	227	244	33,5	0,5	Затяжка до упора	M 10	0245 8224 200	0245 8133 200	
RAPID DN 250	250	293	306	96	0,3	Затяжка до упора	M 10		0245 8208 250	
RAPID DN 300	300	345	360	96	0,3	Затяжка до упора	M 10		0245 8209 300	



- 1 Болт с внутренним шестигранником и шайбой
- 2 Квадратная гайка
- 3 Зажимной элемент
- 4 Кольцо
- 5 Уплотняющая втулка

Быстрый монтаж и демонтаж

Соединители NORMACONNECT® DCS RAPID MSM отличаются быстротой монтажа благодаря конструкции зажима, поэтому широко используются в ремонтных целях. NORMACONNECT® DCS RAPID MSM применяются для соединений труб, не подверженных продольным перемещениям.



Материалы

W1	W2	W3	W4	W5
	x			

- W2**
- Материал, Кольцо: AISI 430 Ti
 - Материал, Зажимной элемент: AISI 304 / AISI 430 Ti
 - Материал, Болты/Гайки: Сталь, защищенная поверхность
 - Материал, Уплотняющая втулка: EPDM

Информация

- Сопротивление растягивающему усилию в осевом направлении до 0.5 бар макс.
- Затяжка требуемым моментом без необходимости применения специальных инструментов;
- Соблюдение требований пожарной безопасности

Технические характеристики и Информация для заказа

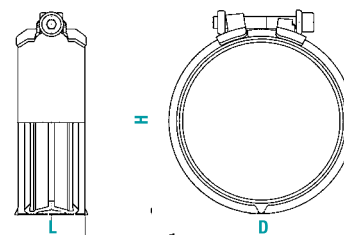

NORMACONNECT® DCS RAPID MSM									
Наименование	DN	Макс. размеры после сборки ~					Момент (Нм)	Болт (м)	W2 Артикул
		D (мм)	H (мм)	L (мм)	P max (бар)				
RAPID DN 50 MSM	50	70	80	40	0,5	Затяжка до упора	M 8	0245 8257 050	
RAPID DN 70 MSM	70	90	100	40	0,5	Затяжка до упора	M 8	0245 8258 070	
RAPID DN 80 MSM	75/80	95	105	40	0,5	Затяжка до упора	M 8	0245 8260 080	
RAPID DN 100 MSM	100	125	135	46	0,5	Затяжка до упора	M 8	0245 8261 100	
RAPID DN 125 MSM	125	147	162	55	0,5	Затяжка до упора	M 8	0245 8262 125	
RAPID DN 150 MSM	150	172	187	55	0,5	Затяжка до упора	M 8	0245 8263 150	
RAPID DN 200 MSM	200	227	244	70	0,5	Затяжка до упора	M 10	0245 8264 200	



- 1 **CV:** Болты с шестигранной головкой со шлицем
DN 50 – DN 300: SW 10
CE: Болты с шестигранной головкой
DN 50, 70, 75/80: SW 10
DN 100 – DN 300: SW 13
- 2 **Направляющая пластина**
- 3 **Резьбовая пластина**
- 4 **Кольцо**
- 5 **Уплотняющая втулка**

Phase
out

Многофункциональный соединитель

Соединители типа **NORMACONNECT® DCS CV/CE** отлично зарекомендовали себя во всех типах стандартных дренажных систем где не требуется защита от продольного перемещения.

Материалы

W1	W2	W3	W4	W5
	x		x	

- W2**
- Материал, Кольцо: AISI 430 Ti
- Тип CV**
- Материал, Зажимной элемент: защищенная поверхность
 - Материал, Уплотняющая втулка: EPDM
- W4**
- Материал, Болты: Сталь, защищенная поверхность
- Тип CE**
- Материал, Кольцо: AISI 304
 - Материал, Зажимной элемент: AISI 304
 - Материал, Уплотняющая втулка: EPDM
 - Материал, Болты: Сталь, защищенная поверхность

Преимущества

- Быстрый и простой монтаж
- Можно применять для ремонта

Важная информация

- Продукт будет снят с производства
- Пожалуйста, свяжитесь с вашим региональным менеджером по продажам, чтобы проверить наличие
- Предпочтительный альтернативный продукт: **NORMACONNECT® DCS RAPID** (см. стр. 98)

Технические характеристики и Информация для заказа

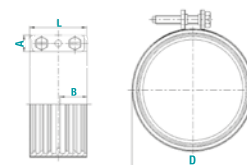

NORMACONNECT® DCS CV								
Наименование	DN	A (мм)	B (мм)	D (мм)	L (мм)	Момент (Нм)	Болт (мм)	W2 Артикул
CV DN 50	50	14	22,5	65	48	4-6	M 6	0242 8091 050
CV DN 70	70	14	22,5	85	48	4-6	M 6	0242 8092 070
CV DN 80	75/80	14	22,5	90	48	6-8	M 6	0242 8093 075
CV DN 100	100	18	22,5	115	54	10-12	M 8	0262 8303 100
CV DN 125	125	18	31	140	65	10-12	M 8	0262 8304 125
CV DN 150	150	18	31	170	65	10-12	M 8	0262 8305 150
CV DN 200	200	18	37	220	78	15-20	M 8	0262 8306 200
CV DN 250	250	18	37	286	78	15-20	M 8	0262 8307 250
CV DN 300	300	18	37	338	78	15-20	M 8	0262 8308 300

DCS CV по запросу также доступны с болтом с круглой головкой с шестигранником.

NORMACONNECT® DCS CE								
Наименование	DN	A (мм)	B (мм)	D (мм)	L (мм)	Момент (Нм)	Болт (мм)	W4 Артикул
CE DN 50	50	14	22,5	65	48	4-6	M 6	0242 8108 050
CE DN 70	70	14	22,5	85	48	4-6	M 6	0242 8109 070
CE DN 100	100	18	22,5	115	54	10-12	M 8	0262 8361 100
CE DN 125	125	18	31	140	65	10-12	M 8	0262 8362 125
CE DN 150	150	18	31	170	65	10-12	M 8	0262 8363 150
CE DN 200	200	18	37	220	78	15-20	M 8	0262 8364 200
CE DN 250	250	18	37	286	78	15-20	M 8	0262 8365 250
CE DN 300	300	18	37	338	78	15-20	M 8	0262 8366 300

DCS CE по запросу также доступны с болтом с круглой головкой с шестигранником.



- 1 Корпус
- 2 Уплотняющие манжеты

Кольцо для подземных дренажных труб

Быстрое и простое сочленение подземных дренажных труб. Допустим значительный зазор между торцами труб. Кольцо **NORMACONNECT® DCS SVE** для для подземных дренажных труб и других соединений без защиты от продольного перемещения, является универсальным решением в различных областях применения.

Материалы

- Материал, Корпус: Полипропилен-С0
- Материал, Уплотнение: NR-SBR

Информация

- Полипропиленовое кольцо со встроенными уплотняющими манжетами;
- Компенсация значительных зазоров между концами труб

Технические характеристики и Информация для заказа

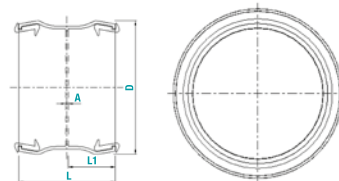

NORMACONNECT® DCS SVE КОЛЬЦО, PP-C0 с встроенными уплотняющими манжетами NR-SBR

Наименование	DN	D (мм)	L (мм)	L' (мм)	A (мм)	Полипропилен-С0 Артикул
DCS SVE DN 50	50	77	60	29	2	0245 9500 050
DCS SVE DN 80	75/80	103,5	65,5	32	2	0245 9500 080
DCS SVE DN 100	100	134	82	39,5	3	0245 9500 100
DCS SVE DN 125	125	161	103	50	3	0245 9500 125
DCS SVE DN 150	150	186	103	50	3	0245 9500 150
DCS SVE DN 200	200	238	114	55,5	3	0245 9500 200



- 1 Болты с внутренним шестигранником
- 2 Направляющая цапфа
- 3 Корпус
- 4 Вставное зажимное кольцо

Зажимное соединение, способное выдерживать значительные продольные нагрузки

Фиксирующие кольца NORMACONNECT® DCS Universal в сочетании со стандартными кольцами NORMACONNECT® DCS RAPID, NORMACONNECT® DCS RAPID MSM или NORMACONNECT® DCS CV/CE, в системе способны выдерживать значительные осевые продольные нагрузки. Данная муфта сцепного типа предназначена для соединений, не стойких к продольным нагрузкам.

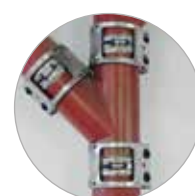

Материалы

W1	W2	W3	W4	W5
	x			

- W2**
- Материал, Корпус: AISI 430 Ti
 - Материал, Зажимной элемент: сталь, защищенная поверхность
 - Материал, Зажимное кольцо: AISI 301

Информация

- рекомендуется использовать совместно с соединителем типа RAPID/RAPID MSM: до 10 бар макс.
- рекомендуется использовать совместно с соединителем типа CV/CE: до 5 бар макс. (DN 50 – DN 200); до 3 бар макс. (DN 250 – DN 300)

Технические характеристики и Информация для заказа

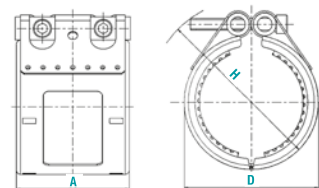

КОЛЬЦО NORMACONNECT® DCS UNIVERSAL

Наименование	DN	A (мм)	D (мм)	H (мм)	Болт (мм)	P max (бар)		Момент (Нм)	W2 Артикул
						RAPID / RAPID MSM	CV/CE		
КОЛЬЦО UNIVERSAL DN 50	50	77	85	105	M8	10	5	Затяжка до упора	0262 8401 050
КОЛЬЦО UNIVERSAL DN 70	70	77	100	120	M8	10	5	Затяжка до упора	0262 8402 070
КОЛЬЦО UNIVERSAL DN 75	75							Затяжка до упора	
КОЛЬЦО UNIVERSAL DN 80	75/80	77	105	125	M 8	10	5	Затяжка до упора	0262 8403 080
КОЛЬЦО UNIVERSAL DN 100	100	97	130	150	M 10	10	5	Затяжка до упора	0262 8405 100
КОЛЬЦО UNIVERSAL DN 125	125	97	165	195	M 10	10	5	Затяжка до упора	0262 8406 125
КОЛЬЦО UNIVERSAL DN 150	150	97	185	215	M 10	5	5	Затяжка до упора	0262 8407 150
КОЛЬЦО UNIVERSAL DN 200	200	113	240	270	M 12	5	5	Затяжка до упора	0262 8415 200
КОЛЬЦО UNIVERSAL DN 250	250	139	305	335	M 12	3	3	Затяжка до упора	0262 8416 250
КОЛЬЦО UNIVERSAL DN 300	300	139	400	490	M 12	3	3	Затяжка до упора	0262 8417 300

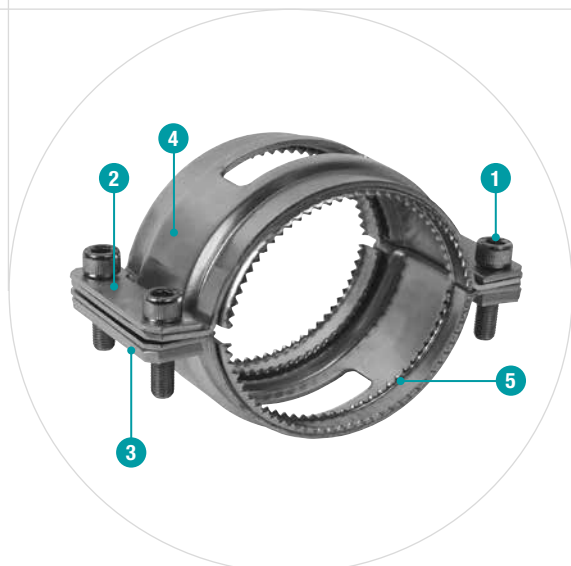

- 1 Болт с шестигранной головкой со шлицем и мелкой резьбой
- 2 Направляющая пластина
- 3 Резьбовая пластина
- 4 Корпус
- 5 Вставное зажимное кольцо (фиксирующее)

Усиленное дополнительное фиксирующее кольцо

Фиксирующее кольцо для соединений, подвергающихся растягивающим усилиям, или для применения в напорных трубопроводах, а также в сточных трубопроводах, где имеется опасность возникновения противодействия. Применяется обязательно совместно со стандартным кольцом NORMACONNECT® DCS RAPID. Усиленное дополнительное фиксирующее кольцо для применения в системах, где не требуется защита от продольного перемещения.

Материалы

W1	W2	W3	W4	W5
x				

- W1**
- Материал, Корпус: сталь, защищенная поверхность
 - Материал, Зажимной элемент: Материал,
 - Зажимной элемент

Преимущества

- Изделие состоит из двух полуколец с усиленным вставным зажимным кольцом;
- Усиленные направляющие пластины и пластины с резьбовыми отверстиями, четыре болта с внутренним шестигранником и мелкой резьбой

Технические характеристики и Информация для заказа

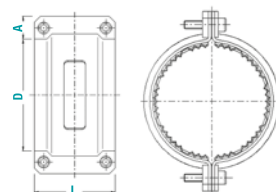

КОЛЬЦО NORMACONNECT® DCS RECORD								
Наименование	DN	A (мм)	D (мм)	L (мм)	Момент (Нм)	Болт (мм)	P max (бар)	W1 Артикул
КОЛЬЦО RECORD DN 40	40	21	65	66	12-15	M 8	до 10	0262 1272 040
КОЛЬЦО RECORD DN 50	50	21	75	69	12-15	M 8	до 10	0262 1265 050
КОЛЬЦО RECORD DN 70	70	21	95	69	12-15	M 8	до 10	0262 1266 070
КОЛЬЦО RECORD DN 80	75/80	21	100	69	12-15	M 8	до 10	0262 1287 080
КОЛЬЦО RECORD DN 100	100	25	135	87	25-30	M 10	до 10	0262 1246 100
КОЛЬЦО RECORD DN 125	125	25	160	95	30-35	M 10	до 5	0262 1267 125
КОЛЬЦО RECORD DN 150	150	25	185	95	30-35	M 10	до 5	0262 1268 150
КОЛЬЦО RECORD DN 200	200	30	235	111	60-65	M 12	до 3	0262 1269 200

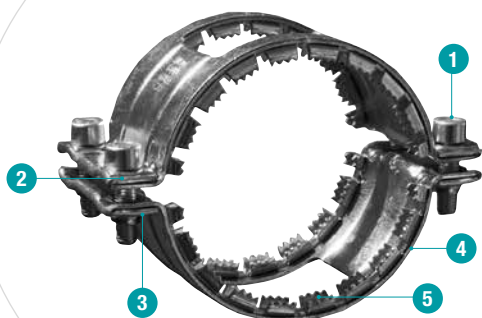

- 1 Болт с внутренним шестигранником
- 2 Направляющая пластина
- 3 Резьбовая пластина
- 4 Корпус
- 5 Вставное зажимное кольцо

Усиленное дополнительное фиксирующее кольцо

Наш комбинированный захват **NORMACONNECT® DCS Combi Claw** — это захват для надежного соединения деталей при их растяжении в осевом направлении, предназначенный для применения в ливневых и сточных трубопроводах, где существует опасность возникновения противодавления. Применяется совместно со стандартными кольцами **NORMACONNECT® RAPID/RAPID MSM** и **NORMACONNECT® CV** или **CE**. Усиленный фиксирующий захват для применения в системах, где не требуется защита от продольного перемещения.

Материалы

W1	W2	W3	W4	W5
x				

- W1**
- Материал, Корпус: Материал, Зажимной элемент
 - Материал, Зажимной элемент: Материал, Зажимной элемент

Информация

- Выдерживают осевое растяжение до 10 бар
- Диаметры DN 50 до DN 150

Технические характеристики и Информация для заказа

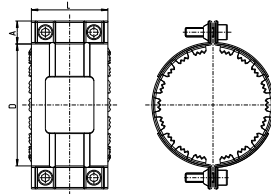

КОЛЬЦО NORMACONNECT® DCS COMBI

Наименование	DN	A (мм)	D (мм)	L (мм)	Момент (Нм)	Болт (мм)	P max (бар)	W1 Артикул
КОЛЬЦО COMBI DN 50	50	22	81	72	18-20	M 8	до 10	0262 8590 050
КОЛЬЦО COMBI DN 70	70	22	102	72	18-20	M 8	до 10	0262 8590 070
КОЛЬЦО COMBI DN 80	80	22	110	72	18-20	M 8	до 10	0262 8590 080
КОЛЬЦО COMBI DN 100	100	22	136	82	28-30	M 10	до 10	0262 8591 100
КОЛЬЦО COMBI DN 125	125	23,5	162	93	28-30	M 10	до 5	0262 8592 125
КОЛЬЦО COMBI DN 150	150	23,5	189	93	33-35	M 10	до 5	0262 8592 150



- 1 Простота использования
- 2 Надежный червячный хомут для шлангов

Многофункциональный соединитель с двумя манжетными уплотнениями

Материалы

W1	W2	W3	W4	W5
	x			

- Материал, Соединитель: EPDM
- Материал, лента червячного хомута для шлангов: AISI 430

Главное преимущество

Обеспечивает простоту и безопасность крепления напорных и всасывающих линий к стальному или пластмассовому трубопроводу.

Технические характеристики и Информация для заказа

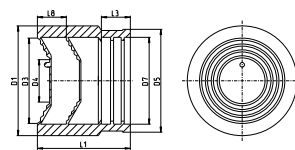

NORMACONNECT® DCS CONFIX, EPDM с TORRO W2, МНОГОФУНКЦИОНАЛЬНЫЙ СОЕДИНИТЕЛЬ

Наименование	DN	D1 (мм)	D3 (мм)	D4 (мм)	D5 (мм)	D7 (мм)	L1 (мм)	L3 (мм)	L8 (мм)	W2 Артикул
DCS CONFIX DN 50	50	72	56	30	67,5	57	63	19	19	0245 9003 050
DCS CONFIX DN 70	70	92	75	41	86,5	77	77	19	24	0245 9003 070
DCS CONFIX DN 80 56-75	80	92	75	41	91	81	77	19	24	0245 9003 075
DCS CONFIX DN 80 75-90	80	108	90	58	93	81	88	19	23	0245 9003 080
DCS CONFIX DN 100	100	128	110	78	118	108	95	21	23	0245 9003 100
DCS CONFIX DN 125	125	145	126	90	145	132	103	21	27	0245 9003 125

Размеры труб и арматуры согласно EN 877

Размеры труб и арматуры согласно EN 877				
DN	Наружный диаметр (OD)		Толщина стенки	
	Номин. знач.	Допуски	Номин. знач.	Миним. знач.
40	48	+2 -1	3,0	2,5
50	58	+2 -1	3,5	3,0
70	78	+2 -1	3,5	3,0
75/80	83	+2 -1	3,5	3,0
100	110	+2 -1	3,5	3,0
125	135	+2 -2	4,0	3,5
150	160	+2 -2	4,0	3,5
200	210	+2,5 -2,5	5,0	4,0
250	274	+2,5 -2,5	5,5	4,5
300	326	+2,5 -2,5	6,0	5,0
400	429	+2 -3	6,3	5,0
500	532	+2 -3,5	7,0	5,2
600	635	+2 -4	7,7	5,8

Размеры в мм

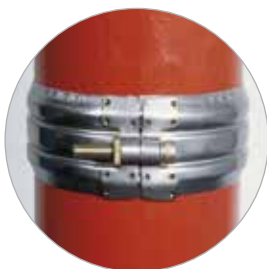



- 1 Переходник с наружной резьбой - MA
- 2 Прямая соединительная муфта - SC
- 3 Переходник с внутренней резьбой - FA
- 4 Фланцевый переходник - FLA
- 5 Равный отвод - EB
- 6 Отвод с наружной резьбой - MB
- 7 Отвод с внутренней резьбой - FB
- 8 Тройник с наружной резьбой - MT
- 9 Тройник с внутренней резьбой - FT

PN 16 для непитьевой воды

Компрессионные фитинги NORMA® из полипропилена для монтажа труб из полиэтилена высокой и низкой плотности диаметром от 16 до 110. Максимальное рабочее давление: PN 16* бар от диаметра 16 до диаметра 63 и PN 12.5 бар от диаметра 75 до диаметра 110. НЕ ПОДРАЗУМЕВАЕТСЯ использование для горячей воды. Изделия NORMA® производятся на заводах, сертифицированных в соответствии со стандартом ISO 9001 Версии 2008. Фитинги NORMA® тестируются и одобряются в соответствии со стандартами: ISO 14236 (Чешская Республика). ИТС (Польша): Стандарт BS 5114, AS / NZ 4129, AS 4020. Эти изделия не сертифицированы на соответствие международным санитарным правилам, предъявляемым к транспортировке питьевой воды и жидкой пищи.



*Вариант PN 10 доступен в нашем каталоге водного хозяйства

Преимущества

- Безопасность и прочность
- Быстрый и простой монтаж
- Отличная водонепроницаемость
- Зажимная гайка
- Простота вставки трубы в фитинг
- Не требуется наличие определенных специалистов
- Высокая устойчивость к температурам и УФ-лучам

Область применения

- Полив: Жилые, муниципальные объекты, спортивные площадки, поля для гольфа.
- Орошение: Сельское хозяйство, садоводство, виноградники.
- Промышленность: Сжатый воздух.

Информация

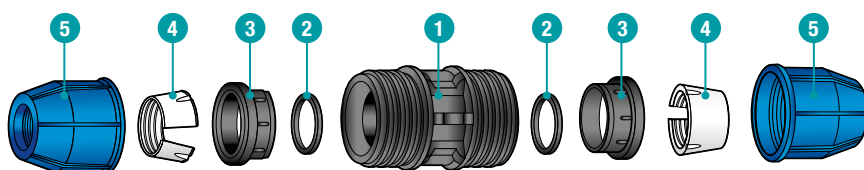

- 1 Полипропиленовый корпус
- 2 Уплотнительное кольцо, NBR
- 3 Полипропиленовый держатель
- 4 Разрезная конусная вставка POM, ацетал
- 5 Полипропиленовая зажимная гайка

Переходник с наружной резьбой – МА



Размер мм x дюйм	Наименование	Полипропиленовый гомополимер Артикул
16 x 1/2"	MALE THREADED ADAPTOR (MA) 16 x 1/2"	0796 2601 111
16 x 3/4"	MALE THREADED ADAPTOR (MA) 16 x 3/4"	0796 2601 112
20 x 1/2"	MALE THREADED ADAPTOR (MA) 20 x 1/2"	0796 2651 118
20 x 3/4"	MALE THREADED ADAPTOR (MA) 20 x 3/4"	0796 2651 120
20 x 1"	MALE THREADED ADAPTOR (MA) 20 x 1"	0796 2651 117
25 x 1/2"	MALE THREADED ADAPTOR (MA) 25 x 1/2"	0796 2651 121
25 x 3/4"	MALE THREADED ADAPTOR (MA) 25 x 3/4"	0796 2651 122
25 x 1"	MALE THREADED ADAPTOR (MA) 25 x 1"	0796 2651 124
32 x 1/2"	MALE THREADED ADAPTOR (MA) 32 x 1/2"	0796 2651 126
32 x 3/4"	MALE THREADED ADAPTOR (MA) 32 x 3/4"	0796 2651 127
32 x 1"	MALE THREADED ADAPTOR (MA) 32 x 1"	0796 2651 128
32 x 1 1/4"	MALE THREADED ADAPTOR (MA) 32 x 1 1/4"	0796 2651 130
40 x 3/4"	MALE THREADED ADAPTOR (MA) 40 x 3/4"	0796 2651 131
40 x 1"	MALE THREADED ADAPTOR (MA) 40 x 1"	0796 2651 132
40 x 1 1/4"	MALE THREADED ADAPTOR (MA) 40 x 1 1/4"	0796 2651 133
40 x 1 1/2"	MALE THREADED ADAPTOR (MA) 40 x 1 1/2"	0796 2651 134
50 x 1 1/4"	MALE THREADED ADAPTOR (MA) 50 x 1 1/4"	0796 2651 135
50 x 1 1/2"	MALE THREADED ADAPTOR (MA) 50 x 1 1/2"	0796 2651 136
50 x 2"	MALE THREADED ADAPTOR (MA) 50 x 2"	0796 2651 137
63 x 1 1/2"	MALE THREADED ADAPTOR (MA) 63 x 1 1/2"	0796 2651 138
63 x 2"	MALE THREADED ADAPTOR (MA) 63 x 2"	0796 2651 139
75 x 2"	MALE THREADED ADAPTOR (MA) 75 x 2"	0796 2640 310
75 x 2 1/2"	MALE THREADED ADAPTOR (MA) 75 x 2 1/2"	0796 2640 311
90 x 3"	MALE THREADED ADAPTOR (MA) 90 x 3"	0796 2640 312
110 x 4"	MALE THREADED ADAPTOR (MA) 110 x 4"	0796 2640 313

Переходник с внутренней резьбой – FA



Размер мм x дюйм	Наименование	Полипропиленовый гомополимер Артикул
16 x 1/2"	FEMALE THREADED ADAPTOR (FA) 16 x 1/2"	0796 2602 111
16 x 3/4"	FEMALE THREADED ADAPTOR (FA) 16 x 3/4"	0796 2602 112
20 x 1/2"	FEMALE THREADED ADAPTOR (FA) 20 x 1/2"	0796 2651 018
20 x 3/4"	FEMALE THREADED ADAPTOR (FA) 20 x 3/4"	0796 2651 020
25 x 1/2"	FEMALE THREADED ADAPTOR (FA) 25 x 1/2"	0796 2651 022
25 x 3/4"	FEMALE THREADED ADAPTOR (FA) 25 x 3/4"	0796 2651 025
25 x 1"	FEMALE THREADED ADAPTOR (FA) 25 x 1"	0796 2651 028
32 x 3/4"	FEMALE THREADED ADAPTOR (FA) 32 x 3/4"	0796 2651 030
32 x 1"	FEMALE THREADED ADAPTOR (FA) 32 x 1"	0796 2651 033
32 x 1 1/4"	FEMALE THREADED ADAPTOR (FA) 32 x 1 1/4"	0796 2651 035
40 x 1"	FEMALE THREADED ADAPTOR (FA) 40 x 1"	0796 2651 037
40 x 1 1/4"	FEMALE THREADED ADAPTOR (FA) 40 x 1 1/4"	0796 2651 039
40 x 1 1/2"	FEMALE THREADED ADAPTOR (FA) 40 x 1 1/2"	0796 2651 041
50 x 1 1/2"	FEMALE THREADED ADAPTOR (FA) 50 x 1 1/2"	0796 2651 043
50 x 2"	FEMALE THREADED ADAPTOR (FA) 50 x 2"	0796 2651 045
63 x 1 1/2"	FEMALE THREADED ADAPTOR (FA) 63 x 1 1/2"	0796 2651 047
63 x 2"	FEMALE THREADED ADAPTOR (FA) 63 x 2"	0796 2651 049
75 x 2"	FEMALE THREADED ADAPTOR (FA) 75 x 2"	0796 2640 291
75 x 2 1/2"	FEMALE THREADED ADAPTOR (FA) 75 x 2 1/2"	0796 2640 293
90 x 3"	FEMALE THREADED ADAPTOR (FA) 90 x 3"	0796 2640 295
110 x 4"	FEMALE THREADED ADAPTOR (FA) 110 x 4"	0796 2640 297

Тройник с наружной резьбой – МТ



Размер мм x дюйм	Наименование	Полипропиленовый гомополимер Артикул
16 x 1/2"	MALE THREADED TEE (MT) 16 x 1/2"	0796 2603 111
16 x 3/4"	MALE THREADED TEE (MT) 16 x 3/4"	0796 2603 112
20 x 1/2"	MALE THREADED TEE (MT) 20 x 1/2"	0796 2651 154
20 x 3/4"	MALE THREADED TEE (MT) 20 x 3/4"	0796 2651 155
25 x 1/2"	MALE THREADED TEE (MT) 25 x 1/2"	0796 2651 156
25 x 3/4"	MALE THREADED TEE (MT) 25 x 3/4"	0796 2651 157
25 x 1"	MALE THREADED TEE (MT) 25 x 1"	0796 2651 158
32 x 3/4"	MALE THREADED TEE (MT) 32 x 3/4"	0796 2651 159
32 x 1"	MALE THREADED TEE (MT) 32 x 1"	0796 2651 160
40 x 1"	MALE THREADED TEE (MT) 40 x 1"	0796 2651 161
40 x 1 1/4"	MALE THREADED TEE (MT) 40 x 1 1/4"	0796 2651 162
50 x 1 1/4"	MALE THREADED TEE (MT) 50 x 1 1/4"	0796 2651 163
50 x 1 1/2"	MALE THREADED TEE (MT) 50 x 1 1/2"	0796 2651 164
63 x 2"	MALE THREADED TEE (MT) 63 x 2"	0796 2651 165
75 x 2"	MALE THREADED TEE (MT) 75 x 2"	0796 2640 318
75 x 2 1/2"	MALE THREADED TEE (MT) 75 x 2 1/2"	0796 2640 319
90 x 3"	MALE THREADED TEE (MT) 90 x 3"	0796 2640 320
110 x 4"	MALE THREADED TEE (MT) 110 x 4"	0796 2640 321

Тройник с внутренней резьбой – ФТ



Размер мм x дюйм	Наименование	Полипропиленовый гомополимер Артикул
16 x 1/2"	FEMALE THREADED TEE (FT) 16 x 1/2"	0796 2604 111
16 x 3/4"	FEMALE THREADED TEE (FT) 16 x 3/4"	0796 2604 112
20 x 1/2"	FEMALE THREADED TEE (FT) 20 x 1/2"	0796 2651 088
20 x 3/4"	FEMALE THREADED TEE (FT) 20 x 3/4"	0796 2651 090
25 x 1/2"	FEMALE THREADED TEE (FT) 25 x 1/2"	0796 2651 092
25 x 3/4"	FEMALE THREADED TEE (FT) 25 x 3/4"	0796 2651 094
25 x 1"	FEMALE THREADED TEE (FT) 25 x 1"	0796 2651 096
32 x 3/4"	FEMALE THREADED TEE (FT) 32 x 3/4"	0796 2651 098
32 x 1"	FEMALE THREADED TEE (FT) 32 x 1"	0796 2651 100
32 x 1 1/4"	FEMALE THREADED TEE (FT) 32 x 1 1/4"	0796 2651 102
40 x 1"	FEMALE THREADED TEE (FT) 40 x 1"	0796 2651 104
40 x 1 1/4"	FEMALE THREADED TEE (FT) 40 x 1 1/4"	0796 2651 106
40 x 1 1/2"	FEMALE THREADED TEE (FT) 40 x 1 1/2"	0796 2651 108
50 x 1 1/2"	FEMALE THREADED TEE (FT) 50 x 1 1/2"	0796 2651 110
50 x 2"	FEMALE THREADED TEE (FT) 50 x 2"	0796 2651 112
63 x 1 1/2"	FEMALE THREADED TEE (FT) 63 x 1 1/2"	0796 2651 114
63 x 2"	FEMALE THREADED TEE (FT) 63 x 2"	0796 2651 116
75 x 2 1/2"	FEMALE THREADED TEE (FT) 75 x 2 1/2"	0796 2640 305
90 x 3"	FEMALE THREADED TEE (FT) 90 x 3"	0796 2640 307
110 x 4"	FEMALE THREADED TEE (FT) 110 x 4"	0796 2640 309

Отвод с наружной резьбой – MB



Размер мм x дюйм	Наименование	Полипропиленовый гомополимер Артикул
16 x 1/2"	MALE THREADED ELBOW (MB) 16 x 1/2"	0796 2605 111
16 x 3/4"	MALE THREADED ELBOW (MB) 16 x 3/4"	0796 2605 112
20 x 1/2"	MALE THREADED ELBOW - MALE BEND 90 (MB) 20 x 1/2"	0796 2651 140
20 x 3/4"	MALE THREADED ELBOW - MALE BEND 90 (MB) 20 x 3/4"	0796 2651 141
25 x 1/2"	MALE THREADED ELBOW - MALE BEND 90 (MB) 25 x 1/2"	0796 2651 142
25 x 3/4"	MALE THREADED ELBOW - MALE BEND 90 (MB) 25 x 3/4"	0796 2651 143
25 x 1"	MALE THREADED ELBOW - MALE BEND 90 (MB) 25 x 1"	0796 2651 144
32 x 3/4"	MALE THREADED ELBOW - MALE BEND 90 (MB) 32 x 3/4"	0796 2651 145
32 x 1"	MALE THREADED ELBOW - MALE BEND 90 (MB) 32 x 1"	0796 2651 146
40 x 1"	MALE THREADED ELBOW - MALE BEND 90 (MB) 40 x 1"	0796 2651 147
40 x 1 1/4"	MALE THREADED ELBOW - MALE BEND 90 (MB) 40 x 1 1/4"	0796 2651 148
40 x 1 1/2"	MALE THREADED ELBOW - MALE BEND 90 (MB) 40 x 1 1/2"	0796 2651 149
50 x 1 1/4"	MALE THREADED ELBOW - MALE BEND 90 (MB) 50 x 1 1/4"	0796 2651 150
50 x 1 1/2"	MALE THREADED ELBOW - MALE BEND 90 (MB) 50 x 1 1/2"	0796 2651 151
50 x 2"	MALE THREADED ELBOW - MALE BEND 90 (MB) 63 x 2"	0796 2651 152
63 x 2"	MALE THREADED ELBOW - MALE BEND 90 (MB) 63 x 2"	0796 2651 153
75 x 2"	MALE THREADED ELBOW - MALE BEND 90 (MB) 75 x 2"	0796 2640 314
75 x 2 1/2"	MALE THREADED ELBOW - MALE BEND 90 (MB) 75 x 2 1/2"	0796 2640 315
90 x 3"	MALE THREADED ELBOW - MALE BEND 90 (MB) 90 x 3"	0796 2640 316
110 x 4"	MALE THREADED ELBOW - MALE BEND 90 (MB) 110 x 4"	0796 2640 317

Отвод с внутренней резьбой – FB



Размер мм x дюйм	Наименование	Полипропиленовый гомополимер Артикул
16 x 1/2"	FEMALE THREADED ELBOW (FB) 16 x 1/2"	0796 2606 111
16 x 3/4"	FEMALE THREADED ELBOW (FB) 16 x 3/4"	0796 2606 112
20 x 1/2"	FEMALE THREADED ELBOW - FEMALE BEND 90 (FB) 20 x 1/2"	0796 2651 051
20 x 3/4"	FEMALE THREADED ELBOW - FEMALE BEND 90 (FB) 20 x 3/4"	0796 2651 054
25 x 1/2"	FEMALE THREADED ELBOW - FEMALE BEND 90 (FB) 25 x 1/2"	0796 2651 056
25 x 3/4"	FEMALE THREADED ELBOW - FEMALE BEND 90 (FB) 25 x 3/4"	0796 2651 059
25 x 1"	FEMALE THREADED ELBOW - FEMALE BEND 90 (FB) 25 x 1"	0796 2651 061
32 x 1/2"	FEMALE THREADED ELBOW - FEMALE BEND 90 (FB) 32 x 1/2"	0796 2651 063
32 x 3/4"	FEMALE THREADED ELBOW - FEMALE BEND 90 (FB) 32 x 3/4"	0796 2651 065
32 x 1"	FEMALE THREADED ELBOW - FEMALE BEND 90 (FB) 32 x 1"	0796 2651 068
32 x 1 1/4"	FEMALE THREADED ELBOW - FEMALE BEND 90 (FB) 32 x 1 1/4"	0796 2651 070
40 x 1"	FEMALE THREADED ELBOW - FEMALE BEND 90 (FB) 40 x 1"	0796 2651 072
40 x 1 1/4"	FEMALE THREADED ELBOW - FEMALE BEND 90 (FB) 40 x 1 1/4"	0796 2651 074
40 x 1 1/2"	FEMALE THREADED ELBOW - FEMALE BEND 90 (FB) 40 x 1 1/2"	0796 2651 076
50 x 1 1/4"	FEMALE THREADED ELBOW - FEMALE BEND 90 (FB) 50 x 1 1/4"	0796 2651 078
50 x 1 1/2"	FEMALE THREADED ELBOW - FEMALE BEND 90 (FB) 50 x 1 1/2"	0796 2651 080
50 x 2"	FEMALE THREADED ELBOW - FEMALE BEND 90 (FB) 50 x 2"	0796 2651 082
63 x 1 1/2"	FEMALE THREADED ELBOW - FEMALE BEND 90 (FB) 63 x 1 1/2"	0796 2651 084
63 x 2"	FEMALE THREADED ELBOW - FEMALE BEND 90 (FB) 63 x 2"	0796 2651 086
75 x 2 1/2"	FEMALE THREADED ELBOW - FEMALE BEND 90 (FB) 75 x 2 1/2"	0796 2640 299
90 x 3"	FEMALE THREADED ELBOW - FEMALE BEND 90 (FB) 90 x 3"	0796 2640 301
110 x 4"	FEMALE THREADED ELBOW - FEMALE BEND 90 (FB) 110 x 4"	0796 2640 303

Прямая соединительная муфта – SC



Размер мм x дюйм	Наименование	Полипропиленовый гомополимер Артикул
16	STRAIGHT COUPLER (SC) 16	0796 2607 111
20	STRAIGHT COUPLER (SC) 20	0796 2651 191
25	STRAIGHT COUPLER (SC) 25	0796 2651 192
32	STRAIGHT COUPLER (SC) 32	0796 2651 193
40	STRAIGHT COUPLER (SC) 40	0796 2651 194
50	STRAIGHT COUPLER (SC) 50	0796 2651 195
63	STRAIGHT COUPLER (SC) 63	0796 2651 196
75	STRAIGHT COUPLER (SC) 75	0796 2640 334
90	STRAIGHT COUPLER (SC) 90	0796 2640 335
110	STRAIGHT COUPLER (SC) 110	0796 2640 336

Равный отвод – EB



Размер мм x дюйм	Наименование	Полипропиленовый гомополимер Артикул
16	EQUAL BEND (EB) 16	0796 2608 111
20	EQUAL BEND (EB) 20	0796 2650 998
25	EQUAL BEND (EB) 25	0796 2650 999
32	EQUAL BEND (EB) 32	0796 2651 000
40	EQUAL BEND (EB) 40	0796 2651 001
50	EQUAL BEND (EB) 50	0796 2651 002
63	EQUAL BEND (EB) 63	0796 2651 003
75	EQUAL BEND (EB) 75	0796 2640 281
90	EQUAL BEND (EB) 90	0796 2640 282
110	EQUAL BEND (EB) 110	0796 2640 283

Равный тройник – ET



Размер мм x дюйм	Наименование	Полипропиленовый гомополимер Артикул
16	EQUAL TEE (ET) 16	0796 2609 111
20	EQUAL TEE (ET) 20	0796 2651 010
25	EQUAL TEE (ET) 25	0796 2651 011
32	EQUAL TEE (ET) 32	0796 2651 012
40	EQUAL TEE (ET) 40	0796 2651 013
50	EQUAL TEE (ET) 50	0796 2651 014
63	EQUAL TEE (ET) 63	0796 2651 015
75	EQUAL TEE (ET) 75	0796 2640 287
90	EQUAL TEE (ET) 90	0796 2640 288
110	EQUAL TEE (ET) 110	0796 2640 289

Заглушка – EC



Размер мм x дюйм	Наименование	Полипропиленовый гомополимер Артикул
16	END CAP (EC) 16	0796 2610 111
20	END CAP (EC) 20	0796 2651 004
25	END CAP (EC) 25	0796 2651 005
32	END CAP (EC) 32	0796 2651 006
40	END CAP (EC) 40	0796 2651 007
50	END CAP (EC) 50	0796 2651 008
63	END CAP (EC) 63	0796 2651 009
75	END CAP (EC) 75	0796 2640 284
90	END CAP (EC) 90	0796 2640 285
110	END CAP (EC) 110	0796 2640 286

Редукционный соединитель – RC



Размер мм x дюйм	Наименование	Полипропиленовый гомополимер Артикул
25 x 20	REDUCING COUPLER (RC) 25 x 20	0796 2651 166
32 x 20	REDUCING COUPLER (RC) 32 x 20	0796 2651 167
32 x 25	REDUCING COUPLER (RC) 32 x 25	0796 2651 168
40 x 20	REDUCING COUPLER (RC) 40 x 20	0796 2651 169
40 x 25	REDUCING COUPLER (RC) 40 x 25	0796 2651 170
40 x 32	REDUCING COUPLER (RC) 40 x 32	0796 2651 171
50 x 20	REDUCING COUPLER (RC) 50 x 20	0796 2651 172
50 x 25	REDUCING COUPLER (RC) 50 x 25	0796 2651 173
50 x 32	REDUCING COUPLER (RC) 50 x 32	0796 2651 174
50 x 40	REDUCING COUPLER (RC) 50 x 40	0796 2651 175
63 x 25	REDUCING COUPLER (RC) 63 x 25	0796 2651 176
63 x 32	REDUCING COUPLER (RC) 63 x 32	0796 2651 177
63 x 40	REDUCING COUPLER (RC) 63 x 40	0796 2651 178
63 x 50	REDUCING COUPLER (RC) 63 x 50	0796 2651 179
75 x 40	REDUCING COUPLER (RC) 75 x 40	0796 2640 322
75 x 50	REDUCING COUPLER (RC) 75 x 50	0796 2640 323
75 x 63	REDUCING COUPLER (RC) 75 x 63	0796 2640 324
90 x 63	REDUCING COUPLER (RC) 90 x 63	0796 2640 325
90 x 75	REDUCING COUPLER (RC) 90 x 75	0796 2640 326
110 x 90	REDUCING COUPLER (RC) 110 x 90	0796 2640 327

Редукционный тройник – RT



Размер мм x дюйм	Наименование	Полипропиленовый гомополимер Артикул
25 x 20	REDUCING TEE (RT) 25 x 20	0796 2651 180
32 x 20	REDUCING TEE (RT) 32 x 20	0796 2651 181
32 x 25	REDUCING TEE (RT) 32 x 25	0796 2651 182
40 x 25	REDUCING TEE (RT) 40 x 25	0796 2651 183
40 x 32	REDUCING TEE (RT) 40 x 32	0796 2651 184
50 x 25	REDUCING TEE (RT) 50 x 25	0796 2651 185
50 x 32	REDUCING TEE (RT) 50 x 32	0796 2651 186
50 x 40	REDUCING TEE (RT) 50 x 40	0796 2651 187
63 x 32	REDUCING TEE (RT) 63 x 32	0796 2651 188
63 x 40	REDUCING TEE (RT) 63 x 40	0796 2651 189
63 x 50	REDUCING TEE (RT) 63 x 50	0796 2651 190
75 x 40	REDUCING TEE (RT) 75 x 40	0796 2640 328
75 x 50	REDUCING TEE (RT) 75 x 50	0796 2640 329
75 x 63	REDUCING TEE (RT) 75 x 63	0796 2640 330
90 x 63	REDUCING TEE (RT) 90 x 63	0796 2640 331
90 x 75	REDUCING TEE (RT) 90 x 75	0796 2640 332
110 x 90	REDUCING TEE (RT) 110 x 90	0796 2640 333

Фланцевый переходник – FLA



Размер мм x дюйм	Наименование	Полипропиленовый гомополимер Артикул
63 x 50DN	FLANGE ADAPTOR (FLA) 63 x 50DN	0796 2600 004
90 x 80DN	FLANGE ADAPTOR (FLA) 90 x 80DN	0796 2600 005
110 x 100DN	FLANGE ADAPTOR (FLA) 110 x 100DN	0796 2600 006

Равный отвод Pop-up – PE



Размер мм x дюйм	Наименование	Полипропиленовый гомополимер Артикул
20 x 1/2"	POP-UP EQUAL BEND (PE) 20 x 1/2"	0796 2030 181
25 x 1/2"	POP-UP EQUAL BEND (PE) 25 x 1/2"	0796 2030 182
32 x 3/4"	POP-UP EQUAL BEND (PE) 32 x 3/4"	0796 2030 183

Отвод с креплением на стену – WPE



Размер мм x дюйм	Наименование	Полипропиленовый гомополимер Артикул
25 x 3/4"	WALL PLATE ELBOW (WPE) 25 x 3/4"	0796 2030 360

Переходник с медной
наружной резьбой – MAB

Размер мм x дюйм	Наименование	Полипропиленовый гомополимер Артикул
20 x 1/2"	MALE THREADED ADAPTOR WITH BRASS INSERT (MAB) 20 x 1/2"	0796 2651 119
25 x 3/4"	MALE THREADED ADAPTOR WITH BRASS INSERT (MAB) 25 x 3/4"	0796 2651 123
25 x 1"	MALE THREADED ADAPTOR WITH BRASS INSERT (MAB) 25 x 1"	0796 2651 125
32 x 1"	MALE THREADED ADAPTOR WITH BRASS INSERT (MAB) 32 x 1"	0796 2651 129

Переходник с медной
внутренней резьбой – FAB

Размер мм x дюйм	Наименование	Полипропиленовый гомополимер Артикул
20 x 1/2"	FEMALE THREADED ADAPTOR WITH BRASS INSERT (FAB) 20 x 1/2"	0796 2651 017
25 x 3/4"	FEMALE THREADED ADAPTOR WITH BRASS INSERT (FAB) 25 x 3/4"	0796 2651 024
25 x 1"	FEMALE THREADED ADAPTOR WITH BRASS INSERT (FAB) 25 x 1"	0796 2651 027
32 x 1"	FEMALE THREADED ADAPTOR WITH BRASS INSERT (FAB) 32 x 1"	0796 2651 032

Отвод с медной
внутренней резьбой – FBB

Размер мм x дюйм	Наименование	Полипропиленовый гомополимер Артикул
20 x 3/4"	FEMALE THREADED BEND WITH BRASS INSERT (FBB) 20 x 3/4"	0796 2651 053
25 x 3/4"	FEMALE THREADED BEND WITH BRASS INSERT (FBB) 25 x 3/4"	0796 2651 058
32 x 1"	FEMALE THREADED BEND WITH BRASS INSERT (FBB) 32 x 1"	0796 2651 067

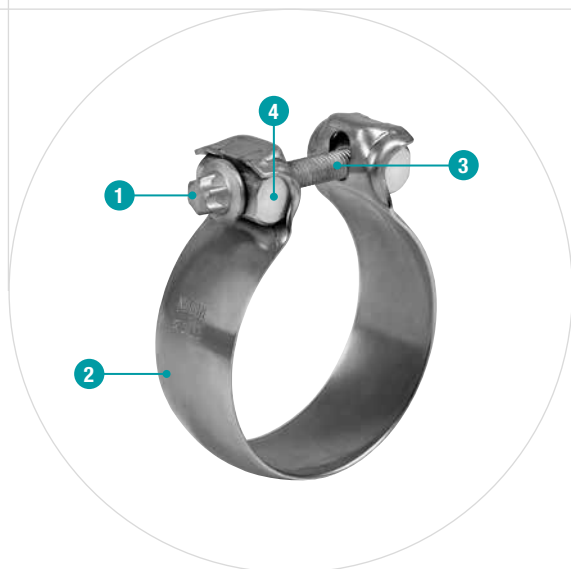

- 1 Винт Torx с буртиком**
– упрощенный монтаж и демонтаж
- 2 Лента приспособлена к сферическому фланцевому соединению**
– оптимальное согласование системы
- 3 Покрытие без хрома(VI)**
– улучшенная зажимная сила
- 4 Цельная цапфа, обработка поверхности без хрома (VI)**
– высокая температуростойкость, выдерживает большие зажимные силы

Хомуты для сферической системы выпуска отработанных газов

Хомуты NORMACONNECT® SEC являются идеальным решением проблем для соединения в средней и задней зонах системы выпуска отработанных газов. При монтаже, в сочетании с фланцевыми соединителями возможен поворот выпускного глушителя.

Преимущества

- Угловая компенсация в системе выпуска отработанных газов
- Возможность поворачивания выпускного глушителя
- Более простой монтаж и демонтаж благодаря повышенной гибкости общей системы
- Более высокие моменты затяжки по сравнению с обычными сферическими фланцевыми соединениями
- Незначительная утечка
- Облегченная конструкция

Область применения

Для соединений с низким уровнем утечки в задней и центральной секциях систем выпуска автомобилей с рабочей температурой поверхности хомута до 700 °С.

Материалы

W1	W2	W3	W4	W5
	x			

Материал	Корроз. стойкость при исп. в соляном тумане
W2	Мин. 96 ч

Технические характеристики и Информация для заказа

NORMACONNECT® SEC					
Наименование	Внутр. диаметр трубы		Размерность в мм	Радиус фланца в мм	W2 Артикул
	в мм	в дюймах			
SEC 55	55	2 3/16"	65	32,5	0595 6312 055-1
SEC 60	60	2 3/8"	69,5	34,8	0595 5312 060-1
SEC 65	65	2 9/16"	75	37,6	0595 5312 065-1
SEC 70	70	2 3/4"	81,5	40,2	0595 6312 070-1
SEC 75	75	2 20/21"	87	42,5	0595 6342 075

Дополнительные диаметры по запросу



- 1 Болты M8, M10 и M12 доступны по выбору**
– в зависимости от требуемой силы затяжки
- 2 Цельная хомутная лента**
– плотный контакт поверхности с трубой
– равномерное контактное давление по всей окружности трубопровода
– отличные уплотнительные свойства
- 3 Единственное болтовое соединение**
– простой монтаж
- 4 Закругленные кромки ленты**
– защита трубы
– защита от ранений

Хомуты для выпускных труб

Хомуты для выпускных труб NORMACONNECT® ARS надежно и безопасно соединяют трубопроводы, вдвинутые друг в друга. Они также пригодны для соединения трубопроводов, подвергаемых сильному температурным перепадам, и поэтому зарекомендовали себя в особенности для соединения выпускных труб и глушителей в автомобильной промышленности.



Преимущества

- Цельная конструкция
- Плотная контактная поверхность с трубой
- Равномерное контактное давление по всей окружности трубопровода
- Несимметричная деформация трубопровода исключена

Область применения

- Сельхозтехника
- Строительные машины
- Производство двигателей

Материалы

W1	W2	W3	W4	W5
X	X*		X*	X*

* По запросу.

Материал	Корроз. стойкость при исп. в соляном тумане
W1	Мин. 144 ч.

Болты

Болт	Болт с прямоуг. головкой/ Фланцевая гайка	Болт с шестигр. головкой/ Шестигр. гайка	Болт с шестигр. головкой/ шестигр. гайка	шайба *
M8	X	X		X **
M10			X	X
M12			X	X

* Под головку болта и под гайку.

** Под головку болта (только для отдельных номинальных диаметров).



Исполнение M8 с прямоугольной головкой.

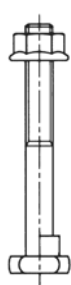

Исполнение болта M10 и M12 с шестигранной головкой.

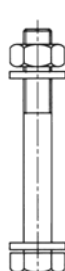

Технические характеристики и Информация для заказа

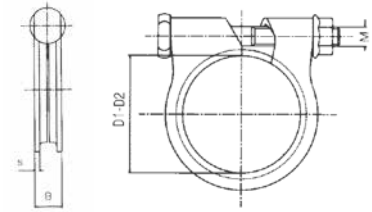

NORMACONNECT® ARS					
Наименование	Размерность D1-D2 в мм	S	B	Рекомендуемый момент затяжки	W1 Артикул
ARS-M8-27	24-27	1,5	10,4	8-10 Nm	0151 8939 027
ARS-M8-33	30-33	1,5	10,4		0151 8939 033
ARS-M8-36	33-36	2,0	12,8	10-15 Nm	0151 8940 036
ARS-M8-39,5	36,5-39,5	2,0	12,0		0151 8940 040
ARS-M8-42	39-42	2,0	12,8		0151 8940 042
ARS-M8-45	42-45	2,5	13,6		0151 8941 045
ARS-M8-46	43-46	2,5	12,8	15-20 Nm	0151 8941 046
ARS-M8-47	44-47	2,5	13,6		0151 8941 047
ARS-M8-48	45-49	2,5	13,2		0151 8941 048
ARS-M8-49	45-49	2,5	13,2		0151 8941 049
ARS-M8-50,5	51-54	2,5	13,2		0151 8941 505
ARS-M8-51	48-51	2,5	13,2		0151 8941 051
ARS-M8-54	51-54	2,5	13,2		0151 8941 054
ARS-M8-55	52-55	2,5	13,6		0151 8941 055
ARS-M8-58	55-58	2,5	13,2		0151 8941 058
ARS-M8-64	61-64	2,5	13,2		0151 8941 064
ARS-M8-66	63-66	2,5	13,2		0151 8941 066
ARS-M8-71	68-71	2,5	13,2		0151 8941 071
ARS-M10-71	67-71,5	3,0	13,2	35-40 Nm	0161 8939 071
ARS-M10-94	90-94	3,0	19,0		0181 8939 094
ARS-M10-107	102-107	3,0	19,0		0181 8941 107
ARS-M12-114	106-114	3,0	19,0		0181 8079 114
ARS-M12-133	129-133	3,0	19,0		0181 8079 133
ARS-M12-145	137,5-144,5	3,0	19,0		0181 8941 145



- 1** **Возможность прикрепления пластины**
– хомут можно дополнительно использовать в качестве элемента крепления или фиксатора
- 2** **Хомут поставляется без болтов**
– болты можно выбрать отдельно
- 3** **Простая конструкция хомута**
– защита трубопровода
– простая установка

Хомуты для выпускных труб в соответствии со стандартом DIN 71555

Хомуты для выпускных труб NORMACONNECT® RS/DIN являются альтернативным решением к хомутам NORMACONNECT® ARS. Они также надежно и безопасно соединяют трубы, вдвинутые друг в друга. Благодаря простому дизайну, хомут NORMACONNECT® RS/DIN можно монтировать с дополнительной пластиной и применять в этом случае в качестве крепежного хомута.



Преимущества

- Безопасная система для соединения труб, вставленных друг в друга
- Возможность использования в качестве крепления или фиксатора
- В соответствии со стандартом DIN 71555

Область применения

- Сельхозтехника
- Строительные машины
- Производство двигателей

Материалы

W1	W2	W3	W4	W5
x		x *	x *	x *

* По запросу.

Материал	Корроз. стойкость при исп. в солевом тумане
W1	Мин. 144 ч.

Болты

В комплект поставки не включены болты и гайки. Требуемые размеры M8 или M10.

Технические характеристики и Информация для заказа

NORMACONNECT® RS/DIN				
Ширина ленты	Наименование	Размерность в мм	W1 Артикул	
20	RS 30,2 DIN 71555	30,2	0550 7000 030	
	RS 32,2 DIN 71555	32,2	0550 7000 032	
	RS 35,2 DIN 71555	35,2	0550 7000 035	
	RS 37,2 DIN 71555	37,2	0550 7000 037	
25	RS 40,3 DIN 71555	40,3	0550 7000 040	
	RS 42,3 DIN 71555	42,3	0550 7000 042	
	RS 45,5 DIN 71555	45,5	0550 7000 045	
	RS 48,5 DIN 71555	48,5	0550 7000 048	
	RS 50,5 DIN 71555	50,5	0550 7000 050	
	RS 53,5 DIN 71555	53,5	0550 7000 053	
	RS 55,5 DIN 71555	55,5	0550 7000 055	
	RS 58,5 DIN 71555	58,5	0550 7000 058	
	RS 60,5 DIN 71555	60,5	0550 7000 060	
	RS 63,5 DIN 71555	63,5	0550 7000 063	
	RS 65,5 DIN 71555	65,5	0550 7000 065	
	RS 68,5 DIN 71555	68,5	0550 7000 068	
	30	RS 70,5 DIN 71555	70,5	0550 7000 070
		RS 73,5 DIN 71555	73,5	0550 7000 073
RS 75,5 DIN 71555		75,5	0550 7000 075	
RS 78,5 DIN 71555		78,5	0550 7000 078	
RS 85,5 DIN 71555		85,5	0550 7000 085	
RS 89,5 DIN 71555		89,5	0550 7000 089	
RS 90,5 DIN 71555		90,5	0550 7000 090	
RS 94,5 DIN 71555		94,5	0550 7000 094	
RS 100,5 DIN 71555		100,5	0550 7000 100	
RS 104,5 DIN 71555		104,5	0550 7000 104	
RS 110,5 DIN 71555		110,5	0550 7000 110	



- 1 Высокопрочный соединитель с противокоррозионным покрытием на заготовках
- 2 Простой монтаж
- 3 Упорный блок служит в качестве стопора, позволяя избежать деформации

Уникальный герметизирующий хомут

NORMACONNECT® AccuSeal предлагает уникальную технологию которая распределяет силу обжатия на 360 градусов, исключая растяжение соединяемых компонентов выпускной системы. Все компоненты выпускной системы легко обслуживаются и пригодны к ремонту.



Преимущества

- Простой и эффективный способ соединения компонентов выпускной системы
- Уникальная герметизация и высокие зажимные нагрузки обеспечиваются без постоянного растяжения компонентов
- Обеспечивает эксплуатационную надежность соединения
- Прочный монтаж без повреждения концов труб
- Готовность к использованию
- Превосходное фиксирующее зажимное усилие

Область применения

- Для соединения компонентов выпускной системы
- Готовое соединение для всех жестких труб с прорезью
- Трубы, глушители и конвертеры

Материалы

W1	W2	W3	W4	W5
x		x		

W4 доступен в качестве стандартного материала, по запросу

Информация

Ширина ленты от 47,0 mm до 70,6 mm

Технические характеристики и Информация для заказа

- Момент затяжки 55 Nm \pm 8 Nm
- Температура внешней поверхности 600 °C
- Температура газа 950 °C

Технические характеристики и Информация для заказа

NORMACONNECT® ACCUSEAL			
Наименование	Диаметр в мм	W1 Артикул	W3 Артикул
ACCUSEAL 47,0	47,0		0366 6100 470
ACCUSEAL 47,6	47,6		0366 6100 476
ACCUSEAL 50,0	50,0	0366 6100 500	0366 6120 500
ACCUSEAL 50,6	50,6	0366 6110 506	0366 6100 506
ACCUSEAL 52,0	52,0		0366 6100 520
ACCUSEAL 53,0	53,0		0366 6100 530
ACCUSEAL 53,6	53,6	0366 6120 536	0366 6110 536
ACCUSEAL 53,6	53,6		0366 6100 536
ACCUSEAL 54,9	54,9	0366 6120 549	0366 6100 549
ACCUSEAL 55,5	55,5		0366 6100 555
ACCUSEAL 55,6	55,6		0366 6130 556
ACCUSEAL 55,7	55,7		0366 6110 557
ACCUSEAL 56,0	56,0	0366 6100 560	
ACCUSEAL 56,4	56,4	0366 6100 564	0366 6110 564
ACCUSEAL 57,6	57,6		0366 6110 576
ACCUSEAL 58,7	58,7		0366 6110 587
ACCUSEAL 59,2	59,2		0366 6000 592
ACCUSEAL 59,4	59,4	0366 6110 594	0366 6120 594
ACCUSEAL 59,7	59,7		0366 6100 597
ACCUSEAL 60,0	60,0		0366 6110 600
ACCUSEAL 60,3	60,3		0366 6110 603
ACCUSEAL 60,5	60,5		0366 6100 605
ACCUSEAL 60,6	60,6		0366 6110 606
ACCUSEAL 61,4	61,4	0366 6100 614	
ACCUSEAL 61,6	61,6		0366 6100 616
ACCUSEAL 62,1	62,1	0366 6140 621	0366 6110 621
ACCUSEAL 62,3	62,3		0366 6100 623
ACCUSEAL 62,9	62,9	0366 6100 629	0366 6120 629
ACCUSEAL 64,9	64,9	0366 6100 649	0366 6110 649
ACCUSEAL 65,3	65,3		0366 6100 653
ACCUSEAL 65,6	65,6	0366 6100 656	0366 6110 656
ACCUSEAL 66,8	66,8		0366 6120 668
ACCUSEAL 68,4	68,4		0366 6100 684
ACCUSEAL 68,9	68,9	0366 6100 689	
ACCUSEAL 69,1	69,1		0366 6100 691
ACCUSEAL 69,4	69,4	0366 6100 694	
ACCUSEAL 69,7	69,7		0366 6100 697
ACCUSEAL 69,9	69,9		0366 6110 699
ACCUSEAL 70,6	70,6	0366 6110 706	0366 6120 706



- 1 Высокопрочный соединитель с противокоррозионным покрытием
- 2 Улучшенная конструкция зажима для более толстых труб с большим зазором
- 3 Простой монтаж
- 4 Металлическая вставка ограничивает зажим хомута для избежания деформации трубы

Улучшенные характеристики герметичности

Хомут NORMACONNECT® DuraSeal демонстрирует улучшенные уплотнительные и зажимные характеристики соответствующие или превосходящие требования долговечности компонентов выпускной системы. Хомут предназначен для соединения труб с утолщенными стенками и увеличенным межтрубным зазором. Идеален для применения в ограниченном пространстве.



Преимущества

- Конструкция обеспечивает распределение усилия зажима на 360°
- Простой и эффективный способ соединения компонентов выпускной системы
- Готовность к использованию
- Простой монтаж
- Обеспечивает эксплуатационную надежность; отсутствие постоянного растяжения

Область применения

- Для соединений с высокими требованиями к долговечности
- Улучшенная конструкция хомута для труб с более толстыми стенками и увеличенным зазором между трубами
- Идеален для применения в ограниченном пространстве
- Трубы, глушители и конвертеры

Материалы

- 409 нержавеющая сталь
- 304 нержавеющая сталь (по запросу)

Информация

- Диапазон диаметров: 50.8 mm (2") – 127 mm (5")
- 7.9 mm (5/16") винт с шестигранной головкой со шлицем

Технические характеристики и Информация для заказа

NORMACONNECT® DURASEAL			
Наименование	Диаметры		409 Нержавеющая сталь Артикул
	в мм	в дюймах	
DURASEAL 50,8	50,8	2"	0371 0001 056
DURASEAL 57,15	57,15	2 1/4"	0371 0001 062
DURASEAL 63,5	63,5	2 1/2"	0371 0003 068
DURASEAL 69,85	69,85	2 3/4"	0371 0003 075
DURASEAL 76,2	76,2	3"	0371 0004 081
DURASEAL 88,9	88,9	3 1/2"	0371 0000 093
DURASEAL 101,6	101,6	4"	0371 0001 107
DURASEAL 114,3	114,3	5"	0371 0000 132



- 1 Обеспечивает надежное альтернативное решение плоским фланцам
- 2 Обеспечивает соосность

Прочный альтернативный хомут

Хомут для выпускной системы NORMACONNECT® АссиLock представляет надежную альтернативу плоским фланцам и обеспечивает простой монтаж, облегчение конструкции и снижение ее общей стоимости. Разработан для систем предварительной и последующей обработки (катализатор) с низкими характеристиками утечки. Обеспечивает надежное крепление и используется в ограниченных пространствах в отличие от фланцевых соединений.

Преимущества

- Простой монтаж, облегченная конструкция, снижение общей стоимости
- Надежная фиксация
- Применение в ограниченных пространствах в отличие от фланцевого соединения

Область применения

Разработан для систем предварительной и последующей обработки (катализатор) с низкими характеристиками утечки.

Материалы

- Сталь с содержанием алюминия
- 409 нержавеющей сталь
- 430 нержавеющей сталь

Информация

Доступен в стандартных размерах от 55 mm (2 1/5") до 387,6 mm (15 1/3")

Технические характеристики и Информация для заказа

NORMACONNECT® ACCULOCK					
Наименование	Диаметры		Сталь с содерж. алюминия Артикул	409 Нержавеющая сталь Артикул	430 Нержавеющая сталь Артикул
	в мм	в дюймах			
ACCULOCK 55	55	2 1/5"	0370 0000 055		
ACCULOCK 63,5	63,5	2 1/2"	0370 0001 064		
ACCULOCK 88,9	88,9	3 1/2"	0370 0002 089	0370 0000 089	
ACCULOCK 336,8	336,8	13 1/3"			0370 0001 337
ACCULOCK 362,2	362,2	14 1/3"			0370 0001 362
ACCULOCK 387,6	387,6	15 1/3"			0370 0001 388



- 1 U-образный паз для компенсации разницы диаметров
- 2 Отверстие на внутренней втулке для сцепления с внешней лентой
- 3 Запатентованное уплотнение



NORMACONNECT®

НОВИНКА

Соединение компонентов выхлопной системы

Соединительная муфта NORMACONNECT® Euro — это эффективный способ соединения компонентов выхлопной системы без необходимости вальцовки/ использования скользящих муфт или прорезания канавок. Этот хомут выдерживает серьезные нагрузки и позволяет обслуживать соединение. Обеспечивает быстрый монтаж и обслуживание выхлопных труб. Устойчив к продольным перемещениям и скручиванию труб.

Преимущества

- Не требуется подгонка труб по размеру или прорезание канавок
- Запатентованное уплотнение с подтвержденными герметизирующими свойствами снижает скорость утечки
- Предварительно собранный узел — простой и надежный монтаж
- Превосходная нагрузочная способность хомута

Области применения

Эффективный способ соединения труб одинакового диаметра в выхлопной системе.

Materiales

W1	W2	W3	W4	W5
		x		

Технические характеристики и Информация для заказа

NORMACONNECT® EUROCOUPLER			
ширина	Denominación	номинальный Диаметр	W3 Referencia
		en mm	
88,7	EURO COUPLER 40-441/88	40	0367 6005 040
	EURO COUPLER 45-441/88	45	0367 6009 045
	EURO COUPLER 50-441/88	50	0367 6010 050
	EURO COUPLER 55-441/88	55	0367 6008 055
	EURO COUPLER 60-441/88	60	0367 6011 060
	EURO COUPLER 65-441/88	65	0367 6022 065
	EURO COUPLER 70-441/88	70	0367 6033 070

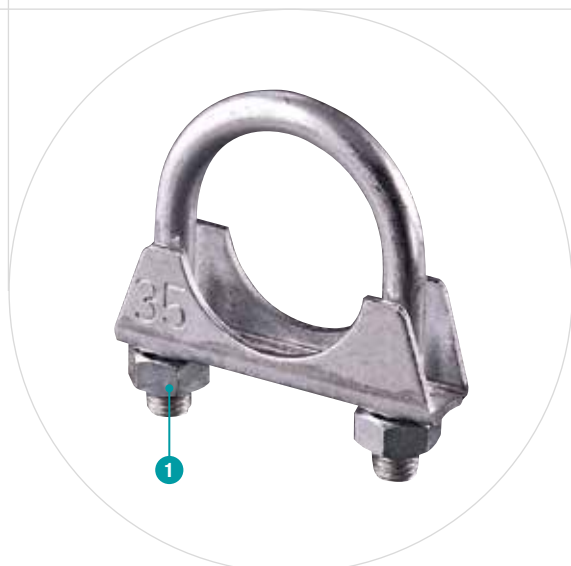

1 Предварительно установленные винт и гайки

Хомут для труб выпускной системы

Хомут для труб NORMACONNECT® М8/М10 отвечает стандартам качества, используется для соединения труб с широким диапазоном диаметров. Хомуты для труб используются не только в выпускных системах.

Преимущества

- Стандартная гайка для лучшего обслуживания
- Готовность к использованию
- Подходит для соединения труб с широким диапазоном диаметров

Область применения

- Выпускные системы
- Монтаж указателей
- TV антенны

Материалы

W1	W2	W3	W4	W5
x			x	

Технические характеристики и Информация для заказа

NORMACONNECT® PIPE CLAMP M8/M10						
Наименование	Диаметр в мм	A± 0.7	B	C	E± 1	W1 Артикул
PIPE CLAMP M8/M10 25	25	50	16	25	52	0152 0000 025
PIPE CLAMP M8/M10 28	28	53	17,5	28	54	0152 0000 028
PIPE CLAMP M8/M10 32	32	57	19	32	60	0152 0000 032
PIPE CLAMP M8/M10 35	35	60	20	35	63	0152 0000 035
PIPE CLAMP M8/M10 38	38	63	22	38	65	0152 0000 038
PIPE CLAMP M8/M10 42	42	67	23,5	42	69	0152 0000 042
PIPE CLAMP M8/M10 45	45	70	25,5	45	71	0152 0000 045
PIPE CLAMP M8/M10 48	48	73	26	48	73	0152 0000 048
PIPE CLAMP M8/M10 51	51	76	26,5	51	76	0152 0000 051
PIPE CLAMP M8/M10 54	54	79	28	54	79	0152 0000 054
PIPE CLAMP M8/M10 57	57	82,5	29	57	83	0152 0000 057

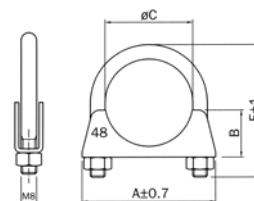

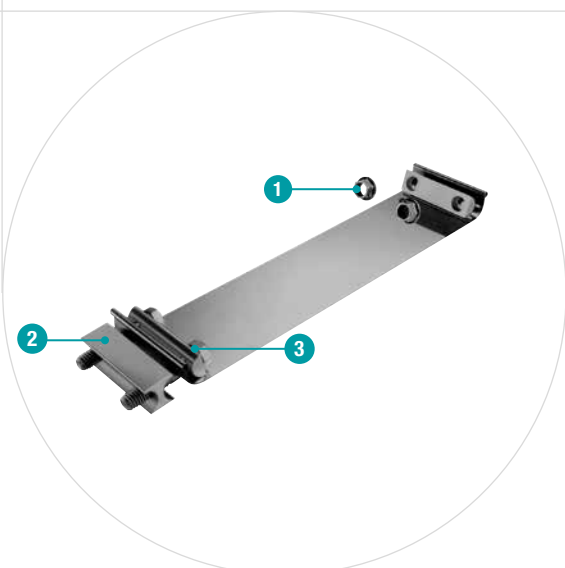

- 1 **Высокопрочные крепежи из плакированной стали**
- 2 **Оригинальная система зажима обеспечивает полное “внутренне круговое уплотнение” при закрытом хомуте**
- 3 **Предварительно собранные хомуты обеспечивают быстрый, простой и точный монтаж**

Хомуты для выпускной системы с широкой лентой

NORMACONNECT® EasySeal обладает лучшими характеристиками среди широкополосных хомутов выпускных систем. Используется для соединения труб выпускной системы одинакового диаметра. Уникальный дизайн делает монтаж легким быстрым и точным.

Преимущества

- Запатентованная конструкция обеспечивает быстрый, простой и точный монтаж без необходимости разделения труб или компонентов выпускной системы перед сборкой
- Заменяемые U-образные болты и хомуты
- Предварительно собранный хомут
- Конструкция, легкая в обслуживании
- Плоская конструкция, упаковка, удобное хранение
- Простой, быстрый, точный монтаж
- Уникальные уплотнительные свойства
- Надежный монтаж без повреждения концов труб

Область применения

Для соединения компонентов выпускной системы

Материалы

Лента из полированной нержавеющей стали или матовой алюминизированной углеродистой стали.

Информация

Доступен в стандартных размерах от 50,8 мм (2") до 203,2 мм (8")

Технические характеристики и Информация для заказа

NORMACONNECT® EASYSEAL			
Наименование	Диаметры		409 Нержавеющая сталь Артикул
	в мм	в дюймах	
EASYSEAL 50,8	50,8	2"	0368 6000 051
EASYSEAL 57,15	57,15	2 1/4"	0368 6000 056
EASYSEAL 63,5	63,5	2 1/2"	0368 6000 064
EASYSEAL 69,85	69,85	2 3/4"	0368 6000 069
EASYSEAL 76,2	76,2	3"	0368 6000 076
EASYSEAL 88,9	88,9	3 1/2"	0368 6000 089
EASYSEAL 101,6	101,6	4"	0368 6000 102
EASYSEAL 114,3	114,3	5"	0368 6000 114
EASYSEAL 127	127	5"	0368 6000 127
EASYSEAL 152,4	152,4	6"	0368 6000 152
EASYSEAL 177,8	177,8	7"	0368 6000 178
EASYSEAL 203,2	203,2	8"	0368 6000 203



- 1 Планка с предварительно нарезанной резьбой обеспечивает затягивание только одним монтажным инструментом.
- 2 Уплотнение на 360° за счет упорного блока
- 3 Ступенчатый хомут для гибкого соединения с трубой (колено)

НОВИНКА

NORMACONNECT®

НОВИНКА

Зажим для компонентов выхлопной системы с гибкой широкой лентой

Зажим NORMACONNECT® TORC TITE отличается высокой прочностью и превосходной несущей способностью, позволяя соединять трубы, гибкие шланги и глушители. Предлагается в двух вариантах: с муфтой типа "колено" для соединения труб различного диаметра или гибкого шланга с трубой. И со стыковочной муфтой для соединения труб одинакового диаметра.

Преимущества

- Планка с предварительно нарезанной резьбой обеспечивает затягивание только одним монтажным инструментом
- Может использоваться для соединения труб разного диаметра
- Совместимость с трубами, шлангами и глушителями
- Уплотнение на 360° за счет упорного блока
- Долговечный монтаж без повреждения концов труб (заклинивание)

Области применения

Соединение гибких шлангов и труб в выхлопной системе

Материалы

- Лента 304SS
- Алюминиевый упор
- Болт из углеродистой стали, оцинкованный

Technical data & Ordering information

NORMACONNECT® TORCTITE – МУФТА ТИПА "КОЛЕНО"

Наименование	Диаметры		Артикул
	в мм	в дюймах	
TORCTITE LS 50,8	50,8	2"	0368 6112 051
TORCTITE LS 52,7	57,2	2 1/4"	0368 6103 057
TORCTITE LS 63,5	63,5	2 1/2"	0368 6111 064
TORCTITE LS 69,9	69,9	2 3/4"	0368 6105 070
TORCTITE LS 76,2	76,2	3"	0368 6110 076
TORCTITE LS 88,9	88,9	3 1/2"	0368 6113 089
TORCTITE LS 101,6	101,6	4"	0368 6125 102
TORCTITE LS 114,3	114,3	4 1/2"	0368 6110 114
TORCTITE LS 127	127	5"	0368 8125 127
TORCTITE LS 152,4	152,4	6"	0368 6120 152

NORMACONNECT® TORCTITE – МУФТА СТЫКОВОЧНАЯ

Наименование	Диаметры		Артикул
	в мм	в дюймах	
TORCTITE BS 50,8	50,8	2"	0368 0300 051
TORCTITE BS 52,7	57,2	2 1/4"	0368 0300 057
TORCTITE BS 63,5	63,5	2 1/2"	0368 0302 064
TORCTITE BS 69,9	69,9	2 3/4"	0368 0302 070
TORCTITE BS 76,2	76,2	3"	0368 0301 076
TORCTITE BS 88,9	88,9	3 1/2"	0368 0302 089
TORCTITE BS 101,6	101,6	4"	0368 0303 102
TORCTITE BS 114,3	114,3	4 1/2"	0368 0304 114
TORCTITE BS 127	127	5"	0368 0304 127
TORCTITE BS 152,4	152,4	6"	0368 0304 152



- 1 Мостик**
– хороший обхват шланга/рукава
- 2 Конструкция, защищающая шланг/рукав**
– равномерное распределение зажимной силы
– предотвращает повреждение соединяемых компонентов
– отличный поперечный коэффициент жесткости

Хомуты с широкой лентой в соответствии со стандартом DIN 3017-5

При использовании с резиновой втулкой, хомуты NORMACONNECT® BRS с широкой лентой являются идеальным выбором для соединения труб с гладкими концами. Они соединяют чугунные и стальные трубы также надежно, как и пластмассовые или стеклянные без сварки. Хомуты с широкой лентой NORMACONNECT® изготавливаются со стандартными ширинами ленты из стандартных материалов. При диаметре зажима до 300 мм хомуты поставляются в свернутом виде. При диаметре от 301 мм, и более, они поставляются в развернутом виде.

Преимущества

- Очень широкая лента
- Равномерное распространение усилия зажима
- Высокий уровень поперечного коэффициента жесткости
- Односекционное и многосекционное исполнение

Область применения

- Машиностроение
- Крупные бытовые приборы
- Пищевая промышленность
- Сельхозтехника
- Производство двигателей
- Выхлопная система
- Всасывающие системы
- Лабораторные технологии
- Дренажная система

Материалы

W1	W2	W3	W4	W5
	x		x	

Материал	Корроз. стойкость при исп. в соляном тумане
W2	Мин. 72 ч.
W4	Мин. 240 ч.

Болты

NORMACONNECT® BRS		
Ширина ленты	Sz материал W2	Sk материал W4
48	M6 x 38 Sz	M6 x 45 Sk
54	M8 x 47 Sz	M8 x 50 Sk
65	M8 x 47 Sz	M8 x 50 Sk

Технические характеристики

NORMACONNECT® BRS				
Ширина ленты в мм	Миним. диаметр в мм	Статический момент зажатки в Нм	Толщина материала в мм	
			W2	W4
48	50	4	0,4	0,5
54	50	12	0,4	0,5
65	50	12	0,4	0,5

Информация для заказа

	1. Тип	2. Размер	3. Ширина ленты	4. Материал	5. Болт
Пример	BRS	55	48	W2	Sz



- 1 **Обхватывающая лента**
– оптимальное распределение зажимной силы
- 2 **Замыкающий узел**
- 3 **3 профильных сегмента**
– простой монтаж



Замыкающий узел SVS STC представляет собой экономное альтернативное решение к обычным замкам с T-образным болтом.

Профильный хомут с обхватывающей лентой

Профильные хомуты NORMACONNECT® V представляют собой надежные и быстромонтируемые соединительные элементы для автомобильной промышленности. Они изготавливаются в соответствии с требованиями заказчика и поставляются с разными профилями, шириной ленты и замыкающими узлами.

Преимущества

- Малые потери на трение
- Надежные точные компоненты
- Стабильно высокое качество материала
- Современное автоматизированное производство
- Весьма конкурентные цены

Область применения

- Автомобилестроение: Соединение турбоагрегатов – каталитический конвертер
- Автомобилестроение: Выпускной коллектор
- Промышленность: Контейнер для насыпного материала
- Промышленность: Байпасный фильтр

Материалы

Код	Замык. узел			Запорные элементы	Профильные сегменты/Обхв. лента
	STC	QRC	SVS		
W4	•	•	•	Нержавеющая сталь	

ISO	DIN	AISI	BS	AFNOR
X5 CrNi 18-10	1.4301	304	304 S 15	Z6 CN 18-09

Принцип действия

Профильный хомут работает по принципу наклонной плоскости: при затягивании винта замыкающего узла на профиль хомута воздействует окружное усилие. Через профиль обе части фланца сжимаются. При этом воздействующее окружное усилие преобразуется в значительно большее осевое усилие.

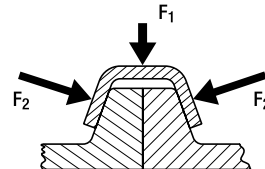

Профили

Трехсекционные хомуты доступны в диаметре до 300 мм

Двухсекционные хомуты доступны в диаметре от 200 мм до 500 мм

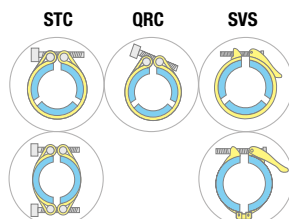

Примеры конструкций фланцев

В некоторых вариантах использование уплотнения обязательно. Возможно предоставление помощи в выборе уплотнения.

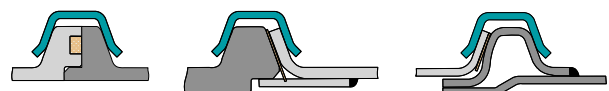

Типы профиля

4.0 b		≥ Ø 89		5.0 a		≥ Ø 82		5.3 b		≥ Ø 110		6.0 a		≥ Ø 125	
	20 mm	25 mm		20 mm	25 mm		20 mm	25 mm		20 mm	25 mm		20 mm	25 mm	
STC	•		STC	•		STC	•		STC	•		STC	•		
QRC	•		QRC	•		QRC	•		QRC	•		QRC	•		
SVS	•		SVS	•		SVS	•		SVS	•		SVS	•		
6.6 b		≥ Ø 100		9.2 a		≥ Ø 100		10.2 a		≥ Ø 130		14.5 a		≥ Ø 105	
	20 mm	25 mm		20 mm	25 mm		20 mm	25 mm		20 mm	25 mm		20 mm	25 mm	
STC	•		STC		•	STC		•	STC		•	STC		•	
QRC	•		QRC		•	QRC		•	QRC		•	QRC		•	
SVS	•		SVS		•	SVS		•	SVS		•	SVS		•	

Внутренний диаметр профилей можно свободно выбрать в миллиметровых шагах. Все профили поставляются с диаметром до Ø 500 мм. Допустимый минимальный диаметр профиля указан на рисунке, ниже.

Профильные хомуты поставляются с обхватывающей лентой шириной в 20 мм или 25 мм.

В таблице ниже указано, какая обхватывающая лента пригодна для соответствующего профиля.

Примеры конструкций фланцев

Внутренний профиль-Ø		Фланец 1				Фланец 2				Фланец 3				Фланец 4			
Тип профиля	Профиль Ø (мм)	W (мм)	H (мм)	R (мм)	T (мм)	W (мм)	H (мм)	R (мм)	T (мм)	W (мм)	H (мм)	R (мм)	T (мм)	W (мм)	H (мм)	R (мм)	T (мм)
4.0b	≥ 100	5.1	7.5			5.1	8	2	2	5.1	7.5	1	1	Не рекомендуется			
5.0a	≥ 100	6.1	4.6	6.1	4.6	1.5	1.5	6.1	4.6	1	1	6.1	4.6	1.5	1.5		
5.3b	≥ 110	6.4	7.3	6.4	7.8	2	2	6.4	7.3	1.5	1.5	6.4	7.8	2	2		
6.0a	≥ 125	7.1	4	7.1	4	1.5	1.5	Не рекомендуется				7.1	4	1.5	1.5		
6.5a	≥ 130	7.6	8.3	7.6	8.8	2	2	7.6	8.3	1.5	1.5	7.6	8.8	2	2		
6.6b	≥ 100	7.7	6.6	7.7	6.6	1.5	1.5	7.7	6.6	1.5	1.5	7.7	6.6	1.5	1.5		
7.9b	≥ 100	9	5.7	9	6.2	2	2	9	5.7	1.5	1.5	9	6.2	2	2		
9.2a	≥ 100	10.3	7.3	10.3	7.8	2	2	10.3	7.8	2	2	10.3	7.8	2	2		
10.2a	≥ 130	11.3	7.3	11.3	7.8	2	2	11.3	7.8	2	2	11.3	7.8	2	2		
14.5a	≥ 105	15.6	7.4	15.6	7.9	2	2	15.6	7.9	2	2	Не рекомендуется					
Сокращения W = общая ширина фланца H = общая высота фланца R = радиус фланца T = толщина фланца																	

Технические характеристики

Тип профиля	Профиль Ø (мм)	Давление (Только нержавеющая сталь)
5.0 a 6.0a 6.6b	≥ 100 ≥ 125 ≥ 100	
4.0b 5.3b 7.9b 14.5a	≥ 100 ≥ 110 ≥ 100 ≥ 105	
6.5a 9.2a 10.2a	≥ 130 ≥ 100 ≥ 130	

1. Определить **эксплуатационное или испытательное давление**.

catalogue
not brochure

2. Определить **макс. рабочую температуру**, которой подвергается профильный хомут.

(Примечание: Представленные в этом каталоге профильные хомуты предназначены для макс. рабочей температуры в 400°C)

3. Рассчитать требуемый внутренний диаметр профиля следующим образом: наружный диаметр фланца + **3 мм**.

4. Проверить с помощью диаграмм слева, достаточна ли выбранная вами толщина профиля или нет: (Примечание: результат представляет собой только исходное приближенное значение, основанное на статических показателях давления и идеальных условиях эксплуатации).

Также нужно учитывать другие факторы, например:

- Форма и материал уплотнения
- Шероховатость поверхности фланца
- Рабочие температуры
- Изгибающие моменты
- Перепады давления / Вибрации
- Требования техники безопасности

Исходя из этих факторов может возникнуть необходимость применения более толстого профиля. Применение замыкающего узла SVS рекомендуется только для низких давлений (например, для вакуума).

5. В таблицах ниже указаны моменты затяжки для различных типов замыкающего узла и размеров болтов.

5. 1) Рекомендуемый момент затяжки для замыкающих узлов STC и QRC:

Ширина ленты	Болт	Момент затяжки
20 мм	M6	6Нм
25 мм	M8	12Нм

5. 2) Сила зажима SVS

Болт	Сила
M6	≈80 Нм

Пример применения:

- Рабочее давление: 4 бар (статическое)
- Температура: 20°C
- Тип профиля: 4.0b
- Толщина профиля: 1,5 мм
- Диаметр фланца: Ø197 мм
- Внутренний диаметр профиля: Ø200

Допустимое макс. давление при 20°C.

- 5,4 бар > 4 бар - ОК

Технические характеристики и Информация для заказа

NORMACONNECT® V STC – Однокомпонентная конструкция

Мин. тип профиля	Профиль Ø (мм)	W4
		Артикул STC
4,0b	≥ 89	0611 2043 ...
5,0a	≥ 82	0611 2032 ...
5,3b	≥ 110	0611 2078 ...
6,0a	≥ 125	0611 2004 ...
6,5a	≥ 130	0611 4015 ...
6,6b	≥ 100	0611 2031 ...
7,9b	≥ 100	0611 2099 ...
9,2a	≥ 100	0611 4009 ...
10,2a	≥ 130	0611 4081 ...
14,5a	≥ 105	0611 4028 ...

Односекционное исполнение • 3 сегмента • Обхватывающая лента • Внутренний диаметр профиля Ø ≤ 300 мм
 " ... = Ø без десятичных знаков в мм "

NORMACONNECT® V STC – Двухкомпонентная конструкция

Тип профиля	W4
	Артикул STC
4,0b	0609 2043 ...
5,0a	0609 2032 ...
5,3b	0609 2078 ...
6,0a	0609 2004 ...
6,5a	0609 4015 ...
6,6b	0609 2031 ...
7,9b	0609 2099 ...
9,2a	0609 4009 ...
10,2a	0609 4081 ...
14,5a	0609 4028 ...

Двухсекционное исполнение* • 2 сегмента • Без обхватывающей ленты • Внутренний диаметр профиля Ø 200 - 500 мм
 " ... = Ø без десятичных знаков в мм "

Область применения

Профильные быстроразъемные хомуты NORMACONNECT® V - это экономичное альтернативное решение обычным фланцевым соединениям.

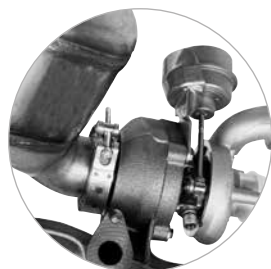

Автомобилестроение: Соединение турбоагнетатель – каталитический конвертер

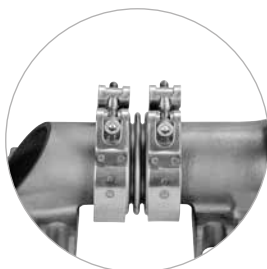

Автомобилестроение: Выпускной коллектор



Промышленность: Контейнер для сыпного материала



Промышленность: Байпасный фильтр

QRC



Замыкающий узел QRC как революционное новшество предлагает значительные преимущества по отношению к обычным замкам с Т-образным болтом.

Преимущества

- Быстрый монтаж и демонтаж
- Неослабляемые запорные компоненты
- Значительное сокращение времени монтажа
- Фиксация запорного винта во время затягивания

Материал

W4

NORMACONNECT® QRC – Однокомпонентная конструкция

Мин. тип профиля	Профиль Ø (мм)	W4
		Артикул QRC
4,0b	≥ 89	0615 2043 ...
5,0a	≥ 82	0615 2032 ...
5,3b	≥ 110	0615 2078 ...
6,0a	≥ 125	0615 2004 ...
6,5a	≥ 130	0615 4015 ...
6,6b	≥ 100	0615 2031 ...
7,9b	≥ 100	0615 2099 ...
9,2a	≥ 100	0615 4009 ...
10,2a	≥ 130	0615 4081 ...
14,5a	≥ 105	0615 4028 ...

Односекционное исполнение • 3 сегмента • Обхватывающая лента • Внутренний диаметр профиля Ø ≤ 300 мм

" ... = Ø без десятичных знаков в мм "

SVS



Замыкающий узел SVS имеет рычаг, который обеспечивает возможность ручного монтажа.

Преимущества

- Монтаж без инструмента
- Идеальное решение для частой разборки и сборки

Материал

W4

NORMACONNECT® SVS – Однокомпонентная конструкция

Мин. тип профиля	Профиль Ø (мм)	W4
		Артикул SVS
4,0b	≥ 89	0607 2043 ...
5,0a	≥ 82	0607 2032 ...
5,3b	≥ 110	0607 2078 ...
6,0a	≥ 125	0607 2004 ...
6,5a	≥ 130	0607 4015 ...
6,6b	≥ 100	0607 2031 ...
7,9b	≥ 100	0607 2099 ...
9,2a	≥ 100	0607 4009 ...
10,2a	≥ 130	0607 4081 ...
14,5a	≥ 105	0607 4028 ...

Односекционное исполнение • 3 сегмента • Обхватывающая лента • Внутренний диаметр профиля Ø ≤ 300 мм

" ... = Ø без десятичных знаков в мм "

NORMACONNECT® SVS – Двухкомпонентная конструкция

Мин. тип профиля	W4
	Артикул SVS
4,0b	0605 2043 ...
5,0a	0605 2032 ...
5,3b	0605 2078 ...
6,0a	0605 2004 ...
6,5a	0605 4015 ...
6,6b	0605 2031 ...
7,9b	0605 2099 ...
9,2a	0605 4009 ...
10,2a	0605 4081 ...
14,5a	0605 4028 ...

Двухсекционное исполнение* • 2 сегмента • Без обхватывающей ленты • Внутренний диаметр профиля Ø 200 - 500 мм

" ... = Ø без десятичных знаков в мм "



NORMAFIX® – Крепежные изделия

Универсальные изделия для различных применений

Ассортимент хомутов, зажимов и систем NORMAFIX® для крепления труб, кабелей, жгутов проводов и шлангов к стенам, потолкам или к кузову автомобиля.





Гладкие закругленные кромки

– легкая работа и безопасный монтаж

Разнообразие цветов

– доступные цвета: черный, белый, красный, желтый, зеленый, синий

К черным кабельным стяжкам добавлен “Технический углерод”

– повышенная устойчивость к УФ-лучам

– пригодность к наружному использованию

Быстрая и безопасная фиксация кабелей из PA 6,6

NORMAFIX® Кабельные стяжки для крепления кабелей в электрических установках, промышленных электропроводах, в автомобилях и т.д. Изготовлены из полиамида 6.6. Устойчивы к экстремальным температурам и многочисленным внешним факторам. Быстрый и безопасный монтаж. Черные кабельные стяжки устойчивы к УФ-лучам благодаря добавлению “технического углерода”.

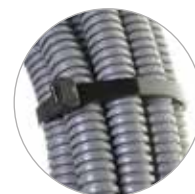

Преимущества

- Изготовлены из полиамида 6.6 для оптимальной стойкости экстремальным температурам, щелочи, маслам, жирам и т.д.
- Закругленный кончик ленты обеспечивает быстрое продевание через головку стяжки
- Низкофрикционный материал обеспечивает быстрый монтаж

Применение

- Электрические установки
- Промышленная электропроводка
- Автомобильная проводка
- Корабельная проводка
- Панельное строительство
- Специальные применения

Материалы

Материал Полиамид 6.6

Характеристики сырья полиамид PA 6.6

Рабочая температура: -45°C до 85°C

Температура затяжки: -10°C до 60°C

Максимально допустимая температура: 120°C*

Температура плавления: 256°C

Индекс Кислородного Предела (LOI): 27%

Восстановление влаги: 2.7% до 50% относительная влажность

Отсутствие галогена: Измерено в соответствии со стандартом EN 50146.

Огнестойкость в соответствии с UL 94-V2

*(на короткое время)

Устойчивость к внешним факторам

Отличная устойчивость к растворителям, щелочи, маслам, жирам, нефтепродуктам

Выдерживание ограниченного контакта с кислотами

Не устойчивы к фенолу и хлорированным растворителям

Устойчивость к УФ-лучам (черные кабельные стяжки)*

*Черные кабельные стяжки содержат технический углерод. Поэтому они обладают стойкостью к УФ в соответствии со стандартом ISO QUV-B 4892 (150 часов), что эквивалентно 3 годам воздействия солнечных лучей. Также они особенно рекомендуются для внешнего применения.

Информация

Директивы ЕС

Материал, используемый нами для производства стяжек, отвечает следующим директивам ЕС:

- 2000/53/EC (VHU)
- 2002/65/UE (RoHS)
- 2002/96/EC (DEEE)
- 2006/95/EC

Технические характеристики и Информация для заказа

NORMAFIX® CABLE TIES										
Шир.	Наименование	Длина в мм	Максим. диаметр в мм	Сопротивл. движению в кгс	Белый Артикул	Черный Артикул	Красный Артикул	Желтый Артикул	Зеленый Артикул	Синий Артикул
2,5	CABLE TIE 2,5 x 98	98	21	8	0860 0110 201	0860 0210 201	0860 0310 201	0860 0320 201	0860 0330 201	0860 0340 201
2,6	CABLE TIE 2,6 x 160	160	40	8	0860 0110 302	0860 0210 302				
3,5	CABLE TIE 3,5 x 140	140	35	13	0860 0110 401	0860 0210 401	0860 0310 401	0860 0320 401	0860 0330 401	0860 0340 401
	CABLE TIE 3,5 x 200	200	50	13	0860 0110 402	0860 0210 402	0860 0310 402	0860 0320 402	0860 0330 402	0860 0340 402
	CABLE TIE 3,5 x 290	290	80	13	0860 0110 403	0860 0210 403				
	CABLE TIE 3,5 x 370	370	103	13	0860 0110 404	0860 0210 404				
4,5	CABLE TIE 4,5 x 120	120	24	20	0860 0110 501	0860 0210 501				
	CABLE TIE 4,5 x 160	160	40	20	0860 0110 502	0860 0210 502				
	CABLE TIE 4,5 x 200	200	50	22	0860 0110 602	0860 0210 602	0860 0310 601	0860 0320 601	0860 0330 601	0860 0340 601
4,8	CABLE TIE 4,8 x 178	178	45	22	0860 0110 601	0860 0210 601				
	CABLE TIE 4,8 x 250	250	68	22	0860 0110 603	0860 0210 603				
4,5	CABLE TIE 4,5 x 290	290	79	22	0860 0110 604	0860 0210 604	0860 0310 602	0860 0320 602	0860 0330 602	0860 0340 602
	CABLE TIE 4,5 x 360	360	103	22	0860 0110 605	0860 0210 605				
4,8	CABLE TIE 4,8 x 390	390	106	22	0860 0110 606	0860 0210 606				
4,5	CABLE TIE 4,5 x 430	430	115	22	0860 0110 607	0860 0210 607				
7,8	CABLE TIE 7,8 x 180	180	45	55	0860 0110 702	0860 0210 702				
	CABLE TIE 7,8 x 240	240	63	55	0860 0110 703	0860 0210 703				
	CABLE TIE 7,8 x 300	300	80	55	0860 0110 704	0860 0210 704				
7,5	CABLE TIE 7,5 x 365	365	100	55	0860 0110 705	0860 0210 705				
	CABLE TIE 7,5 x 450	450	130	55	0860 0110 706	0860 0210 706				
	CABLE TIE 7,5 x 540	540	158	55	0860 0110 707	0860 0210 707				
	CABLE TIE 7,5 x 750	750	200	55	0860 0110 708	0860 0210 708				
9	CABLE TIE 9 x 780	780	233	77	0860 0110 801	0860 0210 801				
12,5	CABLE TIE 12,5 x 500	500	143	110	0860 0110 902	0860 0210 902				
	CABLE TIE 12,5 x 1000	1000	302	110	0860 0110 905	0860 0210 905				



См. стр. 196 и 201.

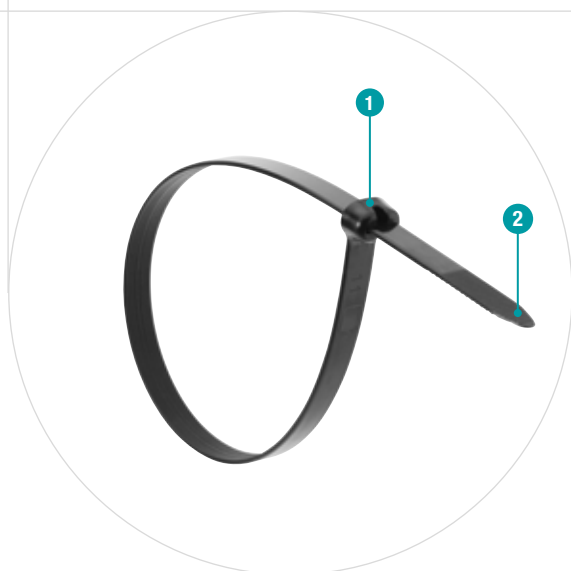

1 Фиксирующий зубец из нержавеющей стали

– Высокая прочность и надежность

2 Изогнутый конец

– Легко подцепляется

НОВИНКА

Кабельная стяжка для особо прочной фиксации

Изготовлена из нейлона 66, а зубец из 304; эта кабельная стяжка будет наилучшим выбором для ситуаций, где требуется особенно надежная фиксация.

Преимущества

- Зубец из нержавеющей стали обеспечивает стабильную и надежную фиксацию, а также гибкую регулировку по всему жгуту.
- Высокая прочность и низкое усилие при вводе в замок
- Фактурная поверхность ленты предотвращает боковое смещение по жгуту
- Изогнутый конец легко подцепляется с плоской поверхности и позволяет быстрее затягивать стяжку, сокращая тем самым время монтажа.

Области применения

- Электромонтажные работы
- Прокладка кабелей на промышленных объектах
- Прокладка кабелей в транспортных средствах
- Прокладка кабелей на морских судах
- Панельное строительство
- Специальные области применения

Материалы

- Лента: нейлон 66
- Фиксирующий зубец: SS 304 (W4)

Технические характеристики и информация для заказа

NORMAFIX® КАБЕЛЬНАЯ СТЯЖКА С МЕТАЛЛИЧЕСКИМ ФИКСИРУЮЩИМ ЗУБЦОМ

Ширина, мм	Наименование	Длина, мм	Черный Артикул	Белый Артикул
2,4	КАБЕЛЬНАЯ СТЯЖКА С МЕТАЛЛИЧЕСКИМ ФИКСИРУЮЩИМ ЗУБЦОМ 2,4 X 102	102	0892 7118 001	0892 7119 001
	КАБЕЛЬНАЯ СТЯЖКА С МЕТАЛЛИЧЕСКИМ ФИКСИРУЮЩИМ ЗУБЦОМ 2,4 X 201	201	0892 7118 003	0892 7119 003
3,6	КАБЕЛЬНАЯ СТЯЖКА С МЕТАЛЛИЧЕСКИМ ФИКСИРУЮЩИМ ЗУБЦОМ 3,6 X 155	155	0892 7118 006	0892 7119 006
	КАБЕЛЬНАЯ СТЯЖКА С МЕТАЛЛИЧЕСКИМ ФИКСИРУЮЩИМ ЗУБЦОМ 3,6 X 200	200	0892 7118 009	0892 7119 009
	КАБЕЛЬНАЯ СТЯЖКА С МЕТАЛЛИЧЕСКИМ ФИКСИРУЮЩИМ ЗУБЦОМ 3,6 X 284	284	0892 7118 007	0892 7119 007
4,8	КАБЕЛЬНАЯ СТЯЖКА С МЕТАЛЛИЧЕСКИМ ФИКСИРУЮЩИМ ЗУБЦОМ 4,8 X 186	186	0892 7118 011	0892 7119 011
	КАБЕЛЬНАЯ СТЯЖКА С МЕТАЛЛИЧЕСКИМ ФИКСИРУЮЩИМ ЗУБЦОМ 4,8 X 250	250	0892 7118 010	0892 7119 010
	КАБЕЛЬНАЯ СТЯЖКА С МЕТАЛЛИЧЕСКИМ ФИКСИРУЮЩИМ ЗУБЦОМ 4,8 X 295	295	0892 7118 012	0892 7119 012
	КАБЕЛЬНАЯ СТЯЖКА С МЕТАЛЛИЧЕСКИМ ФИКСИРУЮЩИМ ЗУБЦОМ 4,8 X 361	361	0892 7118 013	0892 7119 013
7,0	КАБЕЛЬНАЯ СТЯЖКА С МЕТАЛЛИЧЕСКИМ ФИКСИРУЮЩИМ ЗУБЦОМ 7,0 X 221	221	0892 7118 016	0892 7119 016
	КАБЕЛЬНАЯ СТЯЖКА С МЕТАЛЛИЧЕСКИМ ФИКСИРУЮЩИМ ЗУБЦОМ 7,0 X 378	378	0892 7118 018	0892 7119 018
	КАБЕЛЬНАЯ СТЯЖКА С МЕТАЛЛИЧЕСКИМ ФИКСИРУЮЩИМ ЗУБЦОМ 7,0 X 699	699	0892 7118 021	0892 7119 021



См. стр. 196 и 201.

Информация

Наши кабельные стяжки выполняют требования следующих стандартов:

- ABS (утверждение продукта)
- CE (сертификат соответствия)
- UL62275 (системы кабель-менеджмента)
- Регистр Ллойда
- DNV
- DNV GL
- RoHS

Характеристики

- Материал фиксирующего зубца: нержавеющая сталь 304
- Рабочая температура: от -40°C до +85°C
- Цвет: черный и белый
- Горючесть: UL94V-2
- Другие свойства: не содержащий галогенов, устойчивый к ультрафиолету (черные кабельные стяжки)



- 1 Система с шариковым замком для быстрого монтажа
- 2 Отсутствие острых кромок: предотвращает повреждение электрической изоляции кабеля.



Кабельная стяжка для особо прочной фиксации

Изготовлена из нержавеющей стали AISI 304 или AISI 316 с шаровым замком, благодаря чему обеспечивается быстрый монтаж и низкие усилия при установке. Данный вид кабельных стяжек характеризуется превосходной стойкостью к высоким температурам, огню и коррозии.

Преимущества

- Самоблокирующаяся система с шариковым замком, ускоряет монтаж.
- Изготовлена полностью из высококачественной нержавеющей стали, характеризуется отличной коррозионной стойкостью и устойчивостью к ультрафиолетовому излучению.

Области применения

- Крепление кабелей и труб в судостроении, на морских платформах, на нефтехимических заводах, нефтяных вышках и в условиях повышенного риска возгорания.
- Используется в качестве предохранителя от возгорания в электроустановках для фиксации металлических идентификационных табличек, которые должны сохраняться в случае пожара.
- Установки, где требуется высокая механическая стойкость и устойчивость к ультрафиолету (фотоэлектрические системы).

Информация

Наши кабельные стяжки выполняют требования следующих стандартов:

- ABS (утверждение продукта)
- CE (сертификат соответствия)
- UL62275 (системы кабель-менеджмента)
- Регистр Ллойда
- DNV
- DNV GL
- RoHS

Характеристики

- Рабочая температура: от -80°C до +300°C.
- Изготовлена полностью из нержавеющей стали
- Горючесть: огнестойкая
- Другие свойства: устойчивая к ультрафиолетовому излучению

Материалы

Лента: нержавеющая сталь AISI 304 или 316

Технические характеристики и информация для заказа

NORMAFIX® СТЯЖКА ИЗ НЕРЖАВЕЮЩЕЙ СТАЛИ С ШАРИКОВЫМ ЗАМКОМ				
Ширина, мм	Denominación	Длина, мм	W4 Артикул	W5 Артикул
4,6	СТЯЖКА ИЗ НЕРЖАВЕЮЩЕЙ СТАЛИ С ШАРИКОВЫМ ЗАМКОМ 4,6x200	200	08927012002	08927012047
	СТЯЖКА ИЗ НЕРЖАВЕЮЩЕЙ СТАЛИ С ШАРИКОВЫМ ЗАМКОМ 4,6x250	250	08927012003	08927012048
	СТЯЖКА ИЗ НЕРЖАВЕЮЩЕЙ СТАЛИ С ШАРИКОВЫМ ЗАМКОМ 4,6x350	350	08927012005	08927012049
	СТЯЖКА ИЗ НЕРЖАВЕЮЩЕЙ СТАЛИ С ШАРИКОВЫМ ЗАМКОМ 4,6x450	450	08927012007	08927012050
	СТЯЖКА ИЗ НЕРЖАВЕЮЩЕЙ СТАЛИ С ШАРИКОВЫМ ЗАМКОМ 4,6x650	650	08927012042	08927012051
	СТЯЖКА ИЗ НЕРЖАВЕЮЩЕЙ СТАЛИ С ШАРИКОВЫМ ЗАМКОМ 4,6x800	800	08927012043	08927012052
7,8	СТЯЖКА ИЗ НЕРЖАВЕЮЩЕЙ СТАЛИ С ШАРИКОВЫМ ЗАМКОМ 7,6x200	200	08927012010	08927012053
	СТЯЖКА ИЗ НЕРЖАВЕЮЩЕЙ СТАЛИ С ШАРИКОВЫМ ЗАМКОМ 7,6x250	250	08927012011	08927012054
	СТЯЖКА ИЗ НЕРЖАВЕЮЩЕЙ СТАЛИ С ШАРИКОВЫМ ЗАМКОМ 7,6x350	350	08927012013	08927012055
	СТЯЖКА ИЗ НЕРЖАВЕЮЩЕЙ СТАЛИ С ШАРИКОВЫМ ЗАМКОМ 7,6x500	500	08927012016	08927012056
	СТЯЖКА ИЗ НЕРЖАВЕЮЩЕЙ СТАЛИ С ШАРИКОВЫМ ЗАМКОМ 7,6x650	650	08927012044	08927012057
	СТЯЖКА ИЗ НЕРЖАВЕЮЩЕЙ СТАЛИ С ШАРИКОВЫМ ЗАМКОМ 7,6x800	800	08927012045	08927012058
	СТЯЖКА ИЗ НЕРЖАВЕЮЩЕЙ СТАЛИ С ШАРИКОВЫМ ЗАМКОМ 7,6x1000	1000	08927012046	08927012059



См. стр. 196.

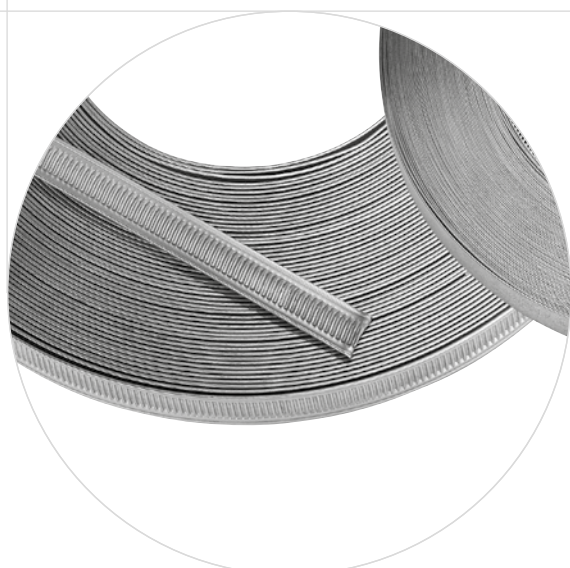

Сплошная лента бывает двух видов: гладкая и штампованная

5 разных вида зажимных элементов для различного применения



Соединительная система из сплошной ленты

Система, состоящая из сплошной ленты **NORMAFIX® NORMETTA®** подходит для предметов любых форм и размеров. Особенно система подходит для фиксации и ремонта в тяжелых или чрезвычайных условиях.



Преимущества

- Гибкость и универсальность
- Монтаж в тяжелых условиях

Применение

- Системы орошения
- Железные дороги
- Строительные машины
- Насос и фильтр
- Фиксация; уплотнение труб при ремонте
- Крепление знаков и контейнеров
- Связывание шлангов

Материалы

W1	W2	W3	W4	W5
x	x	x	x	

Продукция и типы зажимных элементов

Сплошная лента поставляется в рулоне 30 м с различной шириной ленты. Штампованная лента доступна только шириной 12 мм. Изготавливается из различных типов материала.

Гладкая лента

Используется с зажимами NB-A W1, NB-D W4 и NB-H W4.



NORMAFIX® NORMETTA ГЛАДКАЯ ЛЕНТА					
Шир.	Толщина	Наименование	Длина в м	W1 Артикул	W4 Артикул
5	0,35	NORMETTA SMOOTH BAND 30M/5 W1	30	0560 8500 004	
9	0,44	NORMETTA SMOOTH BAND 30M/9 W1	30	0560 8500 001	
	0,5	NORMETTA SMOOTH BAND 30M/9 W4	30		0560 5000 009
13	0,7	NORMETTA SMOOTH BAND 30M/13 W4	30		0560 5000 013
16	0,7	NORMETTA SMOOTH BAND 30M/16 W4	30		0560 5000 016
19	0,7	NORMETTA SMOOTH BAND 30M/19 W4	30		0560 5000 019



См. стр.190 и 196.

Штампованная лента

Используется с зажимами NB-G W3.



NORMAFIX® NORMETTA ШТАМПОВАННАЯ ЛЕНТА					
Шир.	Толщина	Наименование	Длина в м	Сопротивл. движению в Н	W3 Артикул
12	0,8	NORMETTA STAMPED BAND 30M/12 W3	30	2600 H	0560 8566 003



См. стр. 196.

Перфорированная лента

Используется с зажимами NB-K W2



NORMAFIX® NORMETTA ПЕРФОРИРОВАННАЯ ЛЕНТА						
Шир.	Толщина	Наименование	Длина в м	Сопротивл. движению в Н	W2 Артикул	W4 Артикул
8	0,6	NORMETTA PERFORATED BAND 25M/8 W2	25	790 H	0817 7020 001	
	0,6	NORMETTA PERFORATED BAND 25M/8 W4	25	790 H		0817 7022 001
13	0,6	NORMETTA PERFORATED BAND 25M/13 W4	25	850 H		0817 7022 002
14	0,6	NORMETTA PERFORATED BAND 25M/14 W2	25	850 H	0817 7020 002	



См. стр. 196.

NB-A

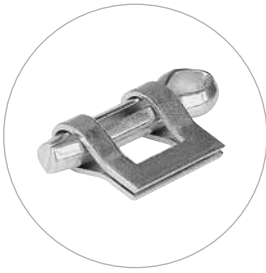

Замок NB-A

Пригоден для применения в условиях, где отсутствуют специальные требования к монтажу, к примеру, монтаж знаков и уплотнение шлангов низкого давления.

Возможно повторное использование

Для лент: 5, 9 мм

Необходимые инструменты: Металлический штырь, угловая отвертка или клещи, ножницы для резки листового металла

NORMAFIX® NB-A

Для ширины ленты	Наименование	W1 Артикул
5	NB-A5	0560 8520 002
9	NB-A9	0560 8520 000

NB-D



Замок NB-D

Предназначен для крепления знаков и контейнеров к трубам и шлангам, а также для связывания шлангов.

Для лент: 9, 13, 16, 19 мм

Необходимые инструменты: Зажимной и режущий инструмент; молоток

NORMAFIX® NB-D

Для ширины ленты	Наименование	W4 Артикул
9	NB-D/9	0560 8550 009
13	NB-D/13	0560 8550 013
16	NB-D/16	0560 8550 016
19	NB-D/19	0560 8550 019



См. стр. 196.

NB-G



Замок NB-G

Подходит для применения в ограниченном пространстве.

Возможно повторное использование.

Используется для штампованных лент.

Необходимые инструменты: Отвертка или торцевой ключ SW7 и ножницы для резки листового металла

NORMAFIX® NB-G

Для ширины ленты	Наименование	W3 Артикул
12	NB-G/12	0560 8565 003

NB-H



Замок NB-H

Регулируемый быстроразъемный замок, позволяющий быстро и просто проводить монтаж и демонтаж. Возможно повторное использование.

Для лент: 16, 19 мм

Необходимые инструменты: Отвертка и ножницы для резки листового металла

NORMAFIX® NB-H

Для ширины ленты	Максим. диаметр в мм	Наименов.	W1 Артикул
16 / 19	124	NB-H/124	0560 8558 124
	400	NB-H/400	0560 8558 400
	800	NB-H/800	0560 8558 800

NB-K



Замок NB-K

Предназначен для фиксации подвесных вентиляционных труб.

Для лент: 8, 13, 14 мм

Необходимые инструменты: Отвертка

NORMAFIX® NB-K

Для ширины ленты	Наименов.	W2 Артикул	W4 Артикул
8	NB-K/8	0817 7019 003	0817 7021 003
13	NB-K/13		0817 7021 004
14	NB-K/14	0817 7019 004	



1 Регулируемая лента с геометрическим замыканием

2 Усиленные концы ленты

– усиливают ленту, защищают ее при экстремальных механических нагрузках от отрыва или ослабления в зоне прикрепления

3 Поставляется по выбору с резиновым или силиконовым профилем

– улучшение геометрического замыкания между хомутом и прикрепляемым объектом
– снижение вибрации и уровня шума

Фиксирующие скобы для труб в соответствии с DIN 3016

Фиксирующие скобы NORMAFIX® RS/RSGU пригодны для крепления труб, кабелей, кабельных жгутов, труб защиты проводов, шлангов и других проводов.



Преимущества

- Простой монтаж и надежное крепление
- Усиленные концы ленты для экстремальных механических нагрузок
- Резиновый профиль обеспечивает защиту от вибраций и от протечки, также обеспечивает шумоизоляцию и защиту от коррозии

Применение

- Машиностроение
- Крупная бытовая техника
- Химическая промышленность
- Системы орошения
- Судостроение
- Пищевая промышленность
- Железные дороги
- Сельхозтехника
- Строительные машины
- Производство двигателей
- Насосы и фильтры
- Горнодобывающая промышленность

Материалы

W1	W2	W3	W4	W5
x		x*	x*	x

*W3 и W4 по запросу

Резиновый профиль

СВОЙСТВА EPDM РЕЗИНОВОГО ПРОФИЛЯ

Свойства материала		EPDM резиновый профиль
Прочность на разрыв Н/мм ²		Мин. 8
Относительное удлинение [%]		350
Твердость по Шору А		70 ± 5
Температура [°C]		-40 до +120
Устойчивость к:	Погода/Озон	Очень хор.
	Старение/УФ	Очень хор.
	Хранение топлива	Не пригоден
	Хранение в масле и жире	Не пригоден
	Спирт	Хорошая
	Кислоты	Хорошая
	Щелочные металлы	Хорошая

Силиконовый резиновый профиль также доступен по запросу.

Болты

В комплект поставок не входят болты и гайки.

Мы рекомендуем:

Для NORMAFIX® RSGU, толщина ленты 12 мм: болт M5

Для NORMAFIX® RSGU, толщина ленты 15 мм: болт M6

Для NORMAFIX® RSGU, толщина ленты 20 мм: болт M8

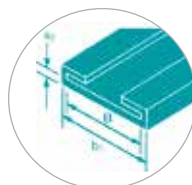

B = ширина ленты

b₁ = ширина в мм

s₂ = толщина материала в мм

Технические характеристики и Информация для заказа

NORMAFIX® RSGU 1								
Шир. ленты	Наименов.	Размерность		h1 ² ~	b1	s2	W1 Артикул	W5 Артикул
		в мм	в дюймах					
12	RSGU 1 6/12	6	1/4	8,0+	15,0	1,2	0941 8912 006	0941 7712 006
	RSGU 1 8/12	8	5/16	8,0+	15,0	1,2	0941 8912 008	0941 7712 008
	RSGU 1 10/12	10	3/8	8,0+	15,0	1,2	0941 8912 010	0941 7712 010
	RSGU 1 12/12	12	1/2	8,0+	15,0	1,2	0941 8912 012	0941 7712 012
	RSGU 1 13/12	13	1/2	8,0+	15,0	1,2	0941 8912 013	0941 7712 013
	RSGU 1 14/12	14	9/16	8,0+	15,0	1,2	0941 8912 014	0941 7712 014
	RSGU 1 15/12	15	5/8	8,0+	15,0	1,2	0941 8912 015	0941 7712 015
	RSGU 1 16/12	16	5/8	8,0+	15,0	1,2	0941 8912 016	0941 7712 016
	RSGU 1 18/12	18	3/4	8,0+	15,0	1,2	0941 8912 018	0941 7712 018
	RSGU 1 19/12	19	3/4	8,0+	15,0	1,2	0941 8912 019	0941 7712 019
	RSGU 1 20/12	20	13/16	8,0+	15,0	1,2	0941 8912 020	0941 7712 020
	RSGU 1 21/12	21	13/16	8,0+	15,0	1,2	0941 8912 021	0941 7712 021
RSGU 1 22/12	22	7/8	8,0+	15,0	1,2	0941 8912 022	0941 7712 022	
15	RSGU 1 6/15	6	1/4	11,2+	18,5	1,5	0941 8915 006	0941 7715 006
	RSGU 1 8/15	8	5/16	11,2+	18,5	1,5	0941 8915 008	0941 7715 008
	RSGU 1 10/15	10	3/8	11,2+	18,5	1,5	0941 8915 010	0941 7715 010
	RSGU 1 12/15	12	1/2	11,2+	18,5	1,5	0941 8915 012	0941 7715 012
	RSGU 1 13/15	13	1/2	11,2+	18,5	1,5	0941 8915 013	0941 7715 013
	RSGU 1 14/15	14	9/16	11,2+	18,5	1,5	0941 8915 014	0941 7715 014
	RSGU 1 15/15	15	5/8	11,2+	18,5	1,5	0941 8915 015	0941 7715 015
	RSGU 1 16/15	16	5/8	11,2+	18,5	1,5	0941 8915 016	0941 7715 016
	RSGU 1 18/15	18	3/4	11,2+	18,5	1,5	0941 8915 018	0941 7715 018
	RSGU 1 19/15	19	3/4	11,2+	18,5	1,5	0941 8915 019	0941 7715 019
	RSGU 1 20/15	20	13/16	11,2+	18,5	1,5	0941 8915 020	0941 7715 020
	RSGU 1 21/15	21	13/16	11,2+	18,5	1,5	0941 8915 021	0941 7715 021
	RSGU 1 22/15	22	7/8	11,2+	18,5	1,5	0941 8915 022	0941 7715 022
	RSGU 1 23/15	23	7/8	11,2+	18,5	1,5	0941 8915 023	0941 7715 023
	RSGU 1 25/15	25	1	11,2+	18,5	1,5	0941 8915 025	0941 7715 025
	RSGU 1 26/15	26	11/16	11,2+	18,5	1,5	0941 8915 026	0941 7715 026
	RSGU 1 28/15	28	11/8	11,2+	18,5	1,5	0941 8915 028	0941 7715 028
	RSGU 1 30/15	30	13/16	11,2+	18,5	1,5	0941 8915 030	0941 7715 030
	RSGU 1 32/15	32	11/4	11,2+	18,5	1,5	0941 8915 032	0941 7715 032
	RSGU 1 34/15	34	15/16	11,2+	18,5	1,5	0941 8915 034	0941 7715 034
RSGU 1 35/15	35	13/8	11,2+	18,5	1,5	0941 8915 035	0941 7715 035	
20	RSGU 1 10/20	10	3/8	14,5+	25,0	2,0	0941 8920 010	0941 7720 010
	RSGU 1 12/20	12	1/2	14,5+	25,0	2,0	0941 8920 012	0941 7720 012
	RSGU 1 13/20	13	1/2	14,5+	25,0	2,0	0941 8920 013	0941 7720 013
	RSGU 1 14/20	14	9/16	14,5+	25,0	2,0	0941 8920 014	0941 7720 014
	RSGU 1 15/20	15	5/8	14,5+	25,0	2,0	0941 8920 015	0941 7720 015
	RSGU 1 16/20	16	5/8	14,5+	25,0	2,0	0941 8920 016	0941 7720 016
	RSGU 1 18/20	18	3/4	14,5+	25,0	2,0	0941 8920 018	0941 7720 018
	RSGU 1 19/20	19	3/4	14,5+	25,0	2,0	0941 8920 019	0941 7720 019
	RSGU 1 20/20	20	13/16	14,5+	25,0	2,0	0941 8920 020	0941 7720 020
	RSGU 1 22/20	22	7/8	14,5+	25,0	2,0	0941 8920 022	0941 7720 022
	RSGU 1 23/20	23	7/8	14,5+	25,0	2,0	0941 8920 023	0941 7720 023
	RSGU 1 24/20	24	15/16	14,5+	25,0	2,0	0941 8920 024	0941 7720 024
	RSGU 1 25/20	25	1	14,5+	25,0	2,0	0941 8920 025	0941 7720 025
	RSGU 1 28/20	28	11/8	14,5+	25,0	2,0	0941 8920 028	0941 7720 028
	RSGU 1 30/20	30	13/16	14,5+	25,0	2,0	0941 8920 030	0941 7720 030
	RSGU 1 32/20	32	11/4	14,5+	25,0	2,0	0941 8920 032	0941 7720 032
	RSGU 1 34/20	34	15/16	14,5+	25,0	2,0	0941 8920 034	0941 7720 034
	RSGU 1 35/20	35	13/8	14,5+	25,0	2,0	0941 8920 035	0941 7720 035
	RSGU 1 36/20	36	17/16	14,5+	25,0	2,0	0941 8920 036	0941 7720 036
	RSGU 1 38/20	38	11/2	14,5+	25,0	2,0	0941 8920 038	0941 7720 038
RSGU 1 40/20	40	19/16	14,5+	25,0	2,0	0941 8920 040	0941 7720 040	

Стандартная ширина: 9 мм и 25 мм

Дополнительные диаметры доступны по запросу

Другие резиновые профили (например, силиконовые) доступны по запросу

RSGU 0



NORMAFIX® RSGU 0

Шир. ленты	Наименов.	Размерность		h1 ² ~	b1	s2	W1 Артикул	W5 Артикул
		в мм	в дюймах					
12	RSGU 0 6/12	6	1/4	8,0+	15,0	1,2	0940 8912 006	0940 7712 006
	RSGU 0 8/12	8	5/16	8,0+	15,0	1,2	0940 8912 008	0940 7712 008
	RSGU 0 10/12	10	3/8	8,0+	15,0	1,2	0940 8912 010	0940 7712 010
	RSGU 0 12/12	12	1/2	8,0+	15,0	1,2	0940 8912 012	0940 7712 012
	RSGU 0 13/12	13	1/2	8,0+	15,0	1,2	0940 8912 013	0940 7712 013
	RSGU 0 14/12	14	9/16	8,0+	15,0	1,2	0940 8912 014	0940 7712 014
	RSGU 0 15/12	15	5/8	8,0+	15,0	1,2	0940 8912 015	0940 7712 015
	RSGU 0 16/12	16	5/8	8,0+	15,0	1,2	0940 8912 016	0940 7712 016
	RSGU 0 18/12	18	3/4	8,0+	15,0	1,2	0940 8912 018	0940 7712 018
	RSGU 0 19/12	19	3/4	8,0+	15,0	1,2	0940 8912 019	0940 7712 019
	RSGU 0 20/12	20	13/16	8,0+	15,0	1,2	0940 8912 020	0940 7712 020
	RSGU 0 21/12	21	13/16	8,0+	15,0	1,2	0940 8912 021	0940 7712 021
	RSGU 0 22/12	22	7/8	8,0+	15,0	1,2	0940 8912 022	0940 7712 022
15	RSGU 0 6/15	6	1/4	11,2+	18,5	1,5	0940 8915 006	0940 7715 006
	RSGU 0 8/15	8	5/16	11,2+	18,5	1,5	0940 8915 008	0940 7715 008
	RSGU 0 10/15	10	3/8	11,2+	18,5	1,5	0940 8915 010	0940 7715 010
	RSGU 0 12/15	12	1/2	11,2+	18,5	1,5	0940 8915 012	0940 7715 012
	RSGU 0 13/15	13	1/2	11,2+	18,5	1,5	0940 8915 013	0940 7715 013
	RSGU 0 14/15	14	9/16	11,2+	18,5	1,5	0940 8915 014	0940 7715 014
	RSGU 0 15/15	15	5/8	11,2+	18,5	1,5	0940 8915 015	0940 7715 015
	RSGU 0 16/15	16	5/8	11,2+	18,5	1,5	0940 8915 016	0940 7715 016
	RSGU 0 18/15	18	3/4	11,2+	18,5	1,5	0940 8915 018	0940 7715 018
	RSGU 0 19/15	19	3/4	11,2+	18,5	1,5	0940 8915 019	0940 7715 019
	RSGU 0 20/15	20	13/16	11,2+	18,5	1,5	0940 8915 020	0940 7715 020
	RSGU 0 21/15	21	13/16	11,2+	18,5	1,5	0940 8915 021	0940 7715 021
	RSGU 0 22/15	22	7/8	11,2+	18,5	1,5	0940 8915 022	0940 7715 022
	RSGU 0 23/15	23	7/8	11,2+	18,5	1,5	0940 8915 023	0940 7715 023
	RSGU 0 25/15	25	1	11,2+	18,5	1,5	0940 8915 025	0940 7715 025
	RSGU 0 26/15	26	11/16	11,2+	18,5	1,5	0940 8915 026	0940 7715 026
	RSGU 0 28/15	28	11/8	11,2+	18,5	1,5	0940 8915 028	0940 7715 028
	RSGU 0 30/15	30	13/16	11,2+	18,5	1,5	0940 8915 030	0940 7715 030
	RSGU 0 32/15	32	11/4	11,2+	18,5	1,5	0940 8915 032	0940 7715 032
RSGU 0 34/15	34	15/16	11,2+	18,5	1,5	0940 8915 034	0940 7715 034	
RSGU 0 35/15	35	13/8	11,2+	18,5	1,5	0940 8915 035	0940 7715 035	
20	RSGU 0 10/20	10	3/8	14,5+	25,0	2,0	0940 8920 010	0940 7720 010
	RSGU 0 12/20	12	1/2	14,5+	25,0	2,0	0940 8920 012	0940 7720 012
	RSGU 0 13/20	13	1/2	14,5+	25,0	2,0	0940 8920 013	0940 7720 013
	RSGU 0 14/20	14	9/16	14,5+	25,0	2,0	0940 8920 014	0940 7720 014
	RSGU 0 15/20	15	5/8	14,5+	25,0	2,0	0940 8920 015	0940 7720 015
	RSGU 0 16/20	16	5/8	14,5+	25,0	2,0	0940 8920 016	0940 7720 016
	RSGU 0 18/20	18	3/4	14,5+	25,0	2,0	0940 8920 018	0940 7720 018
	RSGU 0 19/20	19	3/4	14,5+	25,0	2,0	0940 8920 019	0940 7720 019
	RSGU 0 20/20	20	13/16	14,5+	25,0	2,0	0940 8920 020	0940 7720 020
	RSGU 0 22/20	22	7/8	14,5+	25,0	2,0	0940 8920 022	0940 7720 022
	RSGU 0 23/20	23	7/8	14,5+	25,0	2,0	0940 8920 023	0940 7720 023
	RSGU 0 24/20	24	15/16	14,5+	25,0	2,0	0940 8920 024	0940 7720 024
	RSGU 0 25/20	25	1	14,5+	25,0	2,0	0940 8920 025	0940 7720 025
	RSGU 0 28/20	28	11/8	14,5+	25,0	2,0	0940 8920 028	0940 7720 028
	RSGU 0 30/20	30	13/16	14,5+	25,0	2,0	0940 8920 030	0940 7720 030
	RSGU 0 32/20	32	11/4	14,5+	25,0	2,0	0940 8920 032	0940 7720 032
	RSGU 0 34/20	34	15/16	14,5+	25,0	2,0	0940 8920 034	0940 7720 034
	RSGU 0 35/20	35	13/8	14,5+	25,0	2,0	0940 8920 035	0940 7720 035
	RSGU 0 36/20	36	17/16	14,5+	25,0	2,0	0940 8920 036	0940 7720 036
	RSGU 0 38/20	38	11/2	14,5+	25,0	2,0	0940 8920 038	0940 7720 038
RSGU 0 40/20	40	19/16	14,5+	25,0	2,0	0940 8920 040	0940 7720 040	

Стандартная ширина: 9 мм и 25 мм

Дополнительные диаметры доступны по запросу

Другие резиновые профили (например, силиконовые) доступны по запросу

RSGU 2



NORMAFIX® RSGU 2								
Шир. ленты	Наименов.	Размерность		h1 ² ~	b1	s2	W1 Артикул	W5 Артикул
		в мм	в дюймах					
12	RSGU 2 6/12	6	1/4	8,0+	15,0	1,2	0942 8912 006	0942 7712 006
	RSGU 2 8/12	8	5/16	8,0+	15,0	1,2	0942 8912 008	0942 7712 008
	RSGU 2 10/12	10	3/8	8,0+	15,0	1,2	0942 8912 010	0942 7712 010
	RSGU 2 12/12	12	1/2	8,0+	15,0	1,2	0942 8912 012	0942 7712 012
	RSGU 2 13/12	13	1/2	8,0+	15,0	1,2	0942 8912 013	0942 7712 013
	RSGU 2 14/12	14	9/16	8,0+	15,0	1,2	0942 8912 014	0942 7712 014
	RSGU 2 15/12	15	5/8	8,0+	15,0	1,2	0942 8912 015	0942 7712 015
	RSGU 2 16/12	16	5/8	8,0+	15,0	1,2	0942 8912 016	0942 7712 016
	RSGU 2 18/12	18	3/4	8,0+	15,0	1,2	0942 8912 018	0942 7712 018
	RSGU 2 19/12	19	3/4	8,0+	15,0	1,2	0942 8912 019	0942 7712 019
	RSGU 2 20/12	20	13/16	8,0+	15,0	1,2	0942 8912 020	0942 7712 020
	RSGU 2 21/12	21	13/16	8,0+	15,0	1,2	0942 8912 021	0942 7712 021
RSGU 2 22/12	22	7/8	8,0+	15,0	1,2	0942 8912 022	0942 7712 022	
15	RSGU 2 6/15	6	1/4	11,2+	18,5	1,5	0942 8915 006	0942 7715 006
	RSGU 2 8/15	8	5/16	11,2+	18,5	1,5	0942 8915 008	0942 7715 008
	RSGU 2 10/15	10	3/8	11,2+	18,5	1,5	0942 8915 010	0942 7715 010
	RSGU 2 12/15	12	1/2	11,2+	18,5	1,5	0942 8915 012	0942 7715 012
	RSGU 2 13/15	13	1/2	11,2+	18,5	1,5	0942 8915 013	0942 7715 013
	RSGU 2 14/15	14	9/16	11,2+	18,5	1,5	0942 8915 014	0942 7715 014
	RSGU 2 15/15	15	5/8	11,2+	18,5	1,5	0942 8915 015	0942 7715 015
	RSGU 2 16/15	16	5/8	11,2+	18,5	1,5	0942 8915 016	0942 7715 016
	RSGU 2 18/15	18	3/4	11,2+	18,5	1,5	0942 8915 018	0942 7715 018
	RSGU 2 19/15	19	3/4	11,2+	18,5	1,5	0942 8915 019	0942 7715 019
	RSGU 2 20/15	20	13/16	11,2+	18,5	1,5	0942 8915 020	0942 7715 020
	RSGU 2 21/15	21	13/16	11,2+	18,5	1,5	0942 8915 021	0942 7715 021
	RSGU 2 22/15	22	7/8	11,2+	18,5	1,5	0942 8915 022	0942 7715 022
	RSGU 2 23/15	23	7/8	11,2+	18,5	1,5	0942 8915 023	0942 7715 023
	RSGU 2 25/15	25	1	11,2+	18,5	1,5	0942 8915 025	0942 7715 025
	RSGU 2 26/15	26	11/16	11,2+	18,5	1,5	0942 8915 026	0942 7715 026
	RSGU 2 28/15	28	11/8	11,2+	18,5	1,5	0942 8915 028	0942 7715 028
	RSGU 2 30/15	30	13/16	11,2+	18,5	1,5	0942 8915 030	0942 7715 030
RSGU 2 32/15	32	11/4	11,2+	18,5	1,5	0942 8915 032	0942 7715 032	
RSGU 2 34/15	34	15/16	11,2+	18,5	1,5	0942 8915 034	0942 7715 034	
RSGU 2 35/15	35	13/8	11,2+	18,5	1,5	0942 8915 035	0942 7715 035	
20	RSGU 2 10/20	10	3/8	14,5+	25,0	2,0	0942 8920 010	0942 7720 010
	RSGU 2 12/20	12	1/2	14,5+	25,0	2,0	0942 8920 012	0942 7720 012
	RSGU 2 13/20	13	1/2	14,5+	25,0	2,0	0942 8920 013	0942 7720 013
	RSGU 2 14/20	14	9/16	14,5+	25,0	2,0	0942 8920 014	0942 7720 014
	RSGU 2 15/20	15	5/8	14,5+	25,0	2,0	0942 8920 015	0942 7720 015
	RSGU 2 16/20	16	5/8	14,5+	25,0	2,0	0942 8920 016	0942 7720 016
	RSGU 2 18/20	18	3/4	14,5+	25,0	2,0	0942 8920 018	0942 7720 018
	RSGU 2 19/20	19	3/4	14,5+	25,0	2,0	0942 8920 019	0942 7720 019
	RSGU 2 20/20	20	13/16	14,5+	25,0	2,0	0942 8920 020	0942 7720 020
	RSGU 2 22/20	22	7/8	14,5+	25,0	2,0	0942 8920 022	0942 7720 022
	RSGU 2 23/20	23	7/8	14,5+	25,0	2,0	0942 8920 023	0942 7720 023
	RSGU 2 24/20	24	15/16	14,5+	25,0	2,0	0942 8920 024	0942 7720 024
	RSGU 2 25/20	25	1	14,5+	25,0	2,0	0942 8920 025	0942 7720 025
	RSGU 2 28/20	28	11/8	14,5+	25,0	2,0	0942 8920 028	0942 7720 028
	RSGU 2 30/20	30	13/16	14,5+	25,0	2,0	0942 8920 030	0942 7720 030
	RSGU 2 32/20	32	11/4	14,5+	25,0	2,0	0942 8920 032	0942 7720 032
	RSGU 2 34/20	34	15/16	14,5+	25,0	2,0	0942 8920 034	0942 7720 034
	RSGU 2 35/20	35	13/8	14,5+	25,0	2,0	0942 8920 035	0942 7720 035
RSGU 2 36/20	36	17/16	14,5+	25,0	2,0	0942 8920 036	0942 7720 036	
RSGU 2 38/20	38	11/2	14,5+	25,0	2,0	0942 8920 038	0942 7720 038	
RSGU 2 40/20	40	19/16	14,5+	25,0	2,0	0942 8920 040	0942 7720 040	

Стандартная ширина: 9 мм и 25 мм

Дополнительные диаметры доступны по запросу

Другие резиновые профили (например, силиконовые) доступны по запросу

RSGUV 1

NORMAFIX® RSGUV 1 можно предварительно установить на шланг. Фиксатор надежно удерживает RSGUV 1 на месте, если его необходимо складировать или перевезти перед окончательной сборкой.

НОВИНКА

Поставляется в лентах шириной 15 и 20 мм, таких же размеров, как и RSGU 1. Эта система может быть установлена только с помощью специального инструмента.

Преимущества

- Надежная предварительная сборка на шланге
- Исключается риск самопроизвольного открытия зажима при перемещении

Материалы

W1, W3, W4, W5



См. стр. 198.

RS 0



NORMAFIX® RS 0									
Шир. ленты	Наименов.	Размерность		d	h1 ² ~	l	s	W1 Артикул	W5 Артикул
		в мм	в дюймах						
12	RS 0 6/12	6	1/4	5,3 (M5)	6,8+	5,0	0,5	0410 8912 006	0410 7712 006
	RS 0 8/12	8	5/16	5,3 (M5)	6,8+	5,0	0,5	0410 8912 008	0410 7712 008
	RS 0 10/12	10	3/8	5,3 (M5)	6,8+	5,0	0,5	0410 8912 010	0410 7712 010
	RS 0 12/12	12	1/2	5,3 (M5)	6,8+	5,0	0,5	0410 8912 012	0410 7712 012
	RS 0 13/12	13	1/2	5,3 (M5)	6,8+	5,0	0,5	0410 8912 013	0410 7712 013
	RS 0 14/12	14	9/16	5,3 (M5)	6,8+	5,0	0,5	0410 8912 014	0410 7712 014
	RS 0 15/12	15	5/8	5,3 (M5)	6,8+	5,0	0,5	0410 8912 015	0410 7712 015
	RS 0 16/12	16	5/8	5,3 (M5)	6,8+	5,0	0,5	0410 8912 016	0410 7712 016
	RS 0 18/12	18	3/4	5,3 (M5)	6,8+	5,0	0,5	0410 8912 018	0410 7712 018
	RS 0 19/12	19	3/4	5,3 (M5)	6,8+	5,0	0,5	0410 8912 019	0410 7712 019
	RS 0 20/12	20	13/16	5,3 (M5)	6,8+	5,0	0,5	0410 8912 020	0410 7712 020
	RS 0 21/12	21	13/16	5,3 (M5)	6,8+	5,0	0,5	0410 8912 021	0410 7712 021
RS 0 22/12	22	7/8	5,3 (M5)	6,8+	5,0	0,5	0410 8912 022	0410 7712 022	
15	RS 0 6/15	6	1/4	6,4 (M6)	9,7+	6,0	0,6	0410 8915 006	0410 7715 006
	RS 0 8/15	8	5/16	6,4 (M6)	9,7+	6,0	0,6	0410 8915 008	0410 7715 008
	RS 0 10/15	10	3/8	6,4 (M6)	9,7+	6,0	0,6	0410 8915 010	0410 7715 010
	RS 0 12/15	12	1/2	6,4 (M6)	9,7+	6,0	0,6	0410 8915 012	0410 7715 012
	RS 0 13/15	13	1/2	6,4 (M6)	9,7+	6,0	0,6	0410 8915 013	0410 7715 013
	RS 0 14/15	14	9/16	6,4 (M6)	9,7+	6,0	0,6	0410 8915 014	0410 7715 014
	RS 0 15/15	15	5/8	6,4 (M6)	9,7+	6,0	0,8	0410 8915 015	0410 7715 015
	RS 0 16/15	16	5/8	6,4 (M6)	9,7+	6,0	0,8	0410 8915 016	0410 7715 016
	RS 0 18/15	18	3/4	6,4 (M6)	9,7+	6,0	0,8	0410 8915 018	0410 7715 018
	RS 0 19/15	19	3/4	6,4 (M6)	9,7+	6,0	0,8	0410 8915 019	0410 7715 019
	RS 0 20/15	20	13/16	6,4 (M6)	9,7+	6,0	0,8	0410 8915 020	0410 7715 020
	RS 0 21/15	21	13/16	6,4 (M6)	9,7+	6,0	0,8	0410 8915 021	0410 7715 021
	RS 0 22/15	22	7/8	6,4 (M6)	9,7+	6,0	0,8	0410 8915 022	0410 7715 022
	RS 0 23/15	23	7/8	6,4 (M6)	9,7+	6,0	0,8	0410 8915 023	0410 7715 023
	RS 0 25/15	25	1	6,4 (M6)	9,7+	6,0	0,8	0410 8915 025	0410 7715 025
	RS 0 26/15	26	11/16	6,4 (M6)	9,7+	6,0	0,8	0410 8915 026	0410 7715 026
	RS 0 28/15	28	11/8	6,4 (M6)	9,7+	6,0	0,8	0410 8915 028	0410 7715 028
	RS 0 30/15	30	13/16	6,4 (M6)	9,7+	6,0	0,8	0410 8915 030	0410 7715 030
RS 0 32/15	32	11/4	6,4 (M6)	9,7+	6,0	0,8	0410 8915 032	0410 7715 032	
RS 0 34/15	34	15/16	6,4 (M6)	9,7+	6,0	0,8	0410 8915 034	0410 7715 034	
RS 0 35/15	35	13/8	6,4 (M6)	9,7+	6,0	0,8	0410 8915 035	0410 7715 035	
20	RS 0 10/20	10	3/8	8,4 (M8)	12,5+	8,5	0,8	0410 8920 010	0410 7720 010
	RS 0 12/20	12	1/2	8,4 (M8)	12,5+	8,5	0,8	0410 8920 012	0410 7720 012
	RS 0 13/20	13	1/2	8,4 (M8)	12,5+	8,5	0,8	0410 8920 013	0410 7720 013
	RS 0 14/20	14	9/16	8,4 (M8)	12,5+	8,5	0,8	0410 8920 014	0410 7720 014
	RS 0 15/20	15	5/8	8,4 (M8)	12,5+	8,5	0,8	0410 8920 015	0410 7720 015
	RS 0 16/20	16	5/8	8,4 (M8)	12,5+	8,5	0,8	0410 8920 016	0410 7720 016
	RS 0 18/20	18	3/4	8,4 (M8)	12,5+	8,5	0,8	0410 8920 018	0410 7720 018
	RS 0 19/20	19	3/4	8,4 (M8)	12,5+	8,5	0,8	0410 8920 019	0410 7720 019
	RS 0 20/20	20	13/16	8,4 (M8)	12,5+	8,5	0,8	0410 8920 020	0410 7720 020
	RS 0 22/20	22	7/8	8,4 (M8)	12,5+	8,5	0,8	0410 8920 022	0410 7720 022
	RS 0 23/20	23	7/8	8,4 (M8)	12,5+	8,5	0,8	0410 8920 023	0410 7720 023
	RS 0 24/20	24	15/16	8,4 (M8)	12,5+	8,5	0,8	0410 8920 024	0410 7720 024
	RS 0 25/20	25	1	8,4 (M8)	12,5+	8,5	0,8	0410 8920 025	0410 7720 025
	RS 0 28/20	28	11/8	8,4 (M8)	12,5+	8,5	1,0	0410 8920 028	0410 7720 028
	RS 0 30/20	30	13/16	8,4 (M8)	12,5+	8,5	1,0	0410 8920 030	0410 7720 030
	RS 0 32/20	32	11/4	8,4 (M8)	12,5+	8,5	1,0	0410 8920 032	0410 7720 032
	RS 0 34/20	34	15/16	8,4 (M8)	12,5+	8,5	1,0	0410 8920 034	0410 7720 034
	RS 0 35/20	35	13/8	8,4 (M8)	12,5+	8,5	1,0	0410 8920 035	0410 7720 035
RS 0 36/20	36	17/16	8,4 (M8)	12,5+	8,5	1,0	0410 8920 036	0410 7720 036	
RS 0 38/20	38	11/2	8,4 (M8)	12,5+	8,5	1,0	0410 8920 038	0410 7720 038	
RS 0 40/20	40	19/16	8,4 (M8)	12,5+	8,5	1,0	0410 8920 040	0410 7720 040	

Стандартная ширина: 9 мм и 25 мм

Дополнительные диаметры доступны по запросу

Другие резиновые профили (например, силиконовые) доступны по запросу

RS 1



NORMAFIX® RS 1									
Шир. ленты	Наименов.	Размерность		d	h1 ² ~	l	s	W1 Артикул	W5 Артикул
		в мм	в дюймах						
12	RS 1 6/12	6	1/4	5,3 (M5)	6,8+	5,0	0,5	0411 8912 006	0411 7712 006
	RS 1 8/12	8	5/16	5,3 (M5)	6,8+	5,0	0,5	0411 8912 008	0411 7712 008
	RS 1 10/12	10	3/8	5,3 (M5)	6,8+	5,0	0,5	0411 8912 010	0411 7712 010
	RS 1 12/12	12	1/2	5,3 (M5)	6,8+	5,0	0,5	0411 8912 012	0411 7712 012
	RS 1 13/12	13	1/2	5,3 (M5)	6,8+	5,0	0,5	0411 8912 013	0411 7712 013
	RS 1 14/12	14	9/16	5,3 (M5)	6,8+	5,0	0,5	0411 8912 014	0411 7712 014
	RS 1 15/12	15	5/8	5,3 (M5)	6,8+	5,0	0,5	0411 8912 015	0411 7712 015
	RS 1 16/12	16	5/8	5,3 (M5)	6,8+	5,0	0,5	0411 8912 016	0411 7712 016
	RS 1 18/12	18	3/4	5,3 (M5)	6,8+	5,0	0,5	0411 8912 018	0411 7712 018
	RS 1 19/12	19	3/4	5,3 (M5)	6,8+	5,0	0,5	0411 8912 019	0411 7712 019
	RS 1 20/12	20	13/16	5,3 (M5)	6,8+	5,0	0,5	0411 8912 020	0411 7712 020
	RS 1 21/12	21	13/16	5,3 (M5)	6,8+	5,0	0,5	0411 8912 021	0411 7712 021
RS 1 22/12	22	7/8	5,3 (M5)	6,8+	5,0	0,5	0411 8912 022	0411 7712 022	
15	RS 1 6/15	6	1/4	6,4 (M6)	9,7+	6,0	0,6	0411 8915 006	0411 7715 006
	RS 1 8/15	8	5/16	6,4 (M6)	9,7+	6,0	0,6	0411 8915 008	0411 7715 008
	RS 1 10/15	10	3/8	6,4 (M6)	9,7+	6,0	0,6	0411 8915 010	0411 7715 010
	RS 1 12/15	12	1/2	6,4 (M6)	9,7+	6,0	0,6	0411 8915 012	0411 7715 012
	RS 1 13/15	13	1/2	6,4 (M6)	9,7+	6,0	0,6	0411 8915 013	0411 7715 013
	RS 1 14/15	14	9/16	6,4 (M6)	9,7+	6,0	0,8	0411 8915 014	0411 7715 014
	RS 1 15/15	15	5/8	6,4 (M6)	9,7+	6,0	0,8	0411 8915 015	0411 7715 015
	RS 1 16/15	16	5/8	6,4 (M6)	9,7+	6,0	0,8	0411 8915 016	0411 7715 016
	RS 1 18/15	18	3/4	6,4 (M6)	9,7+	6,0	0,8	0411 8915 018	0411 7715 018
	RS 1 19/15	19	3/4	6,4 (M6)	9,7+	6,0	0,8	0411 8915 019	0411 7715 019
	RS 1 20/15	20	13/16	6,4 (M6)	9,7+	6,0	0,8	0411 8915 020	0411 7715 020
	RS 1 21/15	21	13/16	6,4 (M6)	9,7+	6,0	0,8	0411 8915 021	0411 7715 021
	RS 1 22/15	22	7/8	6,4 (M6)	9,7+	6,0	0,8	0411 8915 022	0411 7715 022
	RS 1 23/15	23	7/8	6,4 (M6)	9,7+	6,0	0,8	0411 8915 023	0411 7715 023
	RS 1 25/15	25	1	6,4 (M6)	9,7+	6,0	0,8	0411 8915 025	0411 7715 025
	RS 1 26/15	26	11/16	6,4 (M6)	9,7+	6,0	0,8	0411 8915 026	0411 7715 026
	RS 1 28/15	28	11/8	6,4 (M6)	9,7+	6,0	0,8	0411 8915 028	0411 7715 028
	RS 1 30/15	30	13/16	6,4 (M6)	9,7+	6,0	0,8	0411 8915 030	0411 7715 030
RS 1 32/15	32	11/4	6,4 (M6)	9,7+	6,0	0,8	0411 8915 032	0411 7715 032	
RS 1 34/15	34	15/16	6,4 (M6)	9,7+	6,0	0,8	0411 8915 034	0411 7715 034	
RS 1 35/15	35	13/8	6,4 (M6)	9,7+	6,0	0,8	0411 8915 035	0411 7715 035	
20	RS 1 10/20	10	3/8	8,4 (M8)	12,5+	8,5	0,8	0411 8920 010	0411 7720 010
	RS 1 12/20	12	1/2	8,4 (M8)	12,5+	8,5	0,8	0411 8920 012	0411 7720 012
	RS 1 13/20	13	1/2	8,4 (M8)	12,5+	8,5	0,8	0411 8920 013	0411 7720 013
	RS 1 14/20	14	9/16	8,4 (M8)	12,5+	8,5	0,8	0411 8920 014	0411 7720 014
	RS 1 15/20	15	5/8	8,4 (M8)	12,5+	8,5	0,8	0411 8920 015	0411 7720 015
	RS 1 16/20	16	5/8	8,4 (M8)	12,5+	8,5	0,8	0411 8920 016	0411 7720 016
	RS 1 18/20	18	3/4	8,4 (M8)	12,5+	8,5	0,8	0411 8920 018	0411 7720 018
	RS 1 19/20	19	3/4	8,4 (M8)	12,5+	8,5	0,8	0411 8920 019	0411 7720 019
	RS 1 20/20	20	13/16	8,4 (M8)	12,5+	8,5	0,8	0411 8920 020	0411 7720 020
	RS 1 22/20	22	7/8	8,4 (M8)	12,5+	8,5	0,8	0411 8920 022	0411 7720 022
	RS 1 23/20	23	7/8	8,4 (M8)	12,5+	8,5	0,8	0411 8920 023	0411 7720 023
	RS 1 24/20	24	15/16	8,4 (M8)	12,5+	8,5	0,8	0411 8920 024	0411 7720 024
	RS 1 25/20	25	1	8,4 (M8)	12,5+	8,5	0,8	0411 8920 025	0411 7720 025
	RS 1 28/20	28	11/8	8,4 (M8)	12,5+	8,5	0,8	0411 8920 028	0411 7720 028
	RS 1 30/20	30	13/16	8,4 (M8)	12,5+	8,5	1,0	0411 8920 030	0411 7720 030
	RS 1 32/20	32	11/4	8,4 (M8)	12,5+	8,5	1,0	0411 8920 032	0411 7720 032
	RS 1 34/20	34	15/16	8,4 (M8)	12,5+	8,5	1,0	0411 8920 034	0411 7720 034
	RS 1 35/20	35	13/8	8,4 (M8)	12,5+	8,5	1,0	0411 8920 035	0411 7720 035
RS 1 36/20	36	17/16	8,4 (M8)	12,5+	8,5	1,0	0411 8920 036	0411 7720 036	
RS 1 38/20	38	11/2	8,4 (M8)	12,5+	8,5	1,0	0411 8920 038	0411 7720 038	
RS 1 40/20	40	19/16	8,4 (M8)	12,5+	8,5	1,0	0411 8920 040	0411 7720 040	

Стандартная ширина: 9 мм и 25 мм

Дополнительные диаметры доступны по запросу

Другие резиновые профили (например, силиконовые) доступны по запросу

RS 2



NORMAFIX® RS 2

Шир. ленты	Наименов.	Размерность		d	h1 ² ~	l	s	W1 Артикул	W5 Артикул
		в мм	в дюймах						
12	RS 2 6/12	6	1/4"	5,3 (M5)	6,8+	5,0	0,5	0412 8912 006	0412 7712 006
	RS 2 8/12	8	5/16"	5,3 (M5)	6,8+	5,0	0,5	0412 8912 008	0412 7712 008
	RS 2 10/12	10	3/8"	5,3 (M5)	6,8+	5,0	0,5	0412 8912 010	0412 7712 010
	RS 2 12/12	12	1/2"	5,3 (M5)	6,8+	5,0	0,5	0412 8912 012	0412 7712 012
	RS 2 13/12	13	1/2"	5,3 (M5)	6,8+	5,0	0,5	0412 8912 013	0412 7712 013
	RS 2 14/12	14	9/16"	5,3 (M5)	6,8+	5,0	0,5	0412 8912 014	0412 7712 014
	RS 2 15/12	15	5/8"	5,3 (M5)	6,8+	5,0	0,5	0412 8912 015	0412 7712 015
	RS 2 16/12	16	5/8"	5,3 (M5)	6,8+	5,0	0,5	0412 8912 016	0412 7712 016
	RS 2 18/12	18	3/4"	5,3 (M5)	6,8+	5,0	0,5	0412 8912 018	0412 7712 018
	RS 2 19/12	19	3/4"	5,3 (M5)	6,8+	5,0	0,5	0412 8912 019	0412 7712 019
	RS 2 20/12	20	13/16"	5,3 (M5)	6,8+	5,0	0,5	0412 8912 020	0412 7712 020
	RS 2 21/12	21	13/16"	5,3 (M5)	6,8+	5,0	0,5	0412 8912 021	0412 7712 021
RS 2 22/12	22	7/8"	5,3 (M5)	6,8+	5,0	0,5	0412 8912 022	0412 7712 022	
15	RS 2 6/15	6	1/4	6,4 (M6)	9,7+	6,0	0,6	0412 8915 006	0412 7715 006
	RS 2 8/15	8	5/16	6,4 (M6)	9,7+	6,0	0,6	0412 8915 008	0412 7715 008
	RS 2 10/15	10	3/8	6,4 (M6)	9,7+	6,0	0,6	0412 8915 010	0412 7715 010
	RS 2 12/15	12	1/2	6,4 (M6)	9,7+	6,0	0,8	0412 8915 012	0412 7715 012
	RS 2 13/15	13	1/2	6,4 (M6)	9,7+	6,0	0,8	0412 8915 013	0412 7715 013
	RS 2 14/15	14	9/16	6,4 (M6)	9,7+	6,0	0,8	0412 8915 014	0412 7715 014
	RS 2 15/15	15	5/8	6,4 (M6)	9,7+	6,0	0,8	0412 8915 015	0412 7715 015
	RS 2 16/15	16	5/8	6,4 (M6)	9,7+	6,0	0,8	0412 8915 016	0412 7715 016
	RS 2 18/15	18	3/4	6,4 (M6)	9,7+	6,0	0,8	0412 8915 018	0412 7715 018
	RS 2 19/15	19	3/4	6,4 (M6)	9,7+	6,0	0,8	0412 8915 019	0412 7715 019
	RS 2 20/15	20	13/16	6,4 (M6)	9,7+	6,0	0,8	0412 8915 020	0412 7715 020
	RS 2 21/15	21	13/16	6,4 (M6)	9,7+	6,0	0,8	0412 8915 021	0412 7715 021
	RS 2 22/15	22	7/8	6,4 (M6)	9,7+	6,0	0,8	0412 8915 022	0412 7715 022
	RS 2 23/15	23	7/8	6,4 (M6)	9,7+	6,0	0,8	0412 8915 023	0412 7715 023
	RS 2 25/15	25	1	6,4 (M6)	9,7+	6,0	0,8	0412 8915 025	0412 7715 025
	RS 2 26/15	26	11/16	6,4 (M6)	9,7+	6,0	0,8	0412 8915 026	0412 7715 026
	RS 2 28/15	28	11/8	6,4 (M6)	9,7+	6,0	0,8	0412 8915 028	0412 7715 028
	RS 2 30/15	30	13/16	6,4 (M6)	9,7+	6,0	0,8	0412 8915 030	0412 7715 030
RS 2 32/15	32	11/4	6,4 (M6)	9,7+	6,0	0,8	0412 8915 032	0412 7715 032	
RS 2 34/15	34	15/16	6,4 (M6)	9,7+	6,0	0,8	0412 8915 034	0412 7715 034	
RS 2 35/15	35	13/8	6,4 (M6)	9,7+	6,0	0,8	0412 8915 035	0412 7715 035	
20	RS 2 10/20	10	3/8	8,4 (M8)	12,5+	8,5	0,8	0412 8920 010	0412 7720 010
	RS 2 12/20	12	1/2	8,4 (M8)	12,5+	8,5	0,8	0412 8920 012	0412 7720 012
	RS 2 13/20	13	1/2	8,4 (M8)	12,5+	8,5	0,8	0412 8920 013	0412 7720 013
	RS 2 14/20	14	9/16	8,4 (M8)	12,5+	8,5	0,8	0412 8920 014	0412 7720 014
	RS 2 15/20	15	5/8	8,4 (M8)	12,5+	8,5	0,8	0412 8920 015	0412 7720 015
	RS 2 16/20	16	5/8	8,4 (M8)	12,5+	8,5	0,8	0412 8920 016	0412 7720 016
	RS 2 18/20	18	3/4	8,4 (M8)	12,5+	8,5	0,8	0412 8920 018	0412 7720 018
	RS 2 19/20	19	3/4	8,4 (M8)	12,5+	8,5	0,8	0412 8920 019	0412 7720 019
	RS 2 20/20	20	13/16	8,4 (M8)	12,5+	8,5	0,8	0412 8920 020	0412 7720 020
	RS 2 22/20	22	7/8	8,4 (M8)	12,5+	8,5	0,8	0412 8920 022	0412 7720 022
	RS 2 23/20	23	7/8	8,4 (M8)	12,5+	8,5	0,8	0412 8920 023	0412 7720 023
	RS 2 24/20	24	15/16	8,4 (M8)	12,5+	8,5	0,8	0412 8920 024	0412 7720 024
	RS 2 25/20	25	1	8,4 (M8)	12,5+	8,5	0,8	0412 8920 025	0412 7720 025
	RS 2 28/20	28	11/8	8,4 (M8)	12,5+	8,5	1,0	0412 8920 028	0412 7720 028
	RS 2 30/20	30	13/16	8,4 (M8)	12,5+	8,5	1,0	0412 8920 030	0412 7720 030
	RS 2 32/20	32	11/4	8,4 (M8)	12,5+	8,5	1,0	0412 8920 032	0412 7720 032
	RS 2 34/20	34	15/16	8,4 (M8)	12,5+	8,5	1,0	0412 8920 034	0412 7720 034
	RS 2 35/20	35	13/8	8,4 (M8)	12,5+	8,5	1,0	0412 8920 035	0412 7720 035
RS 2 36/20	36	17/16	8,4 (M8)	12,5+	8,5	1,0	0412 8920 036	0412 7720 036	
RS 2 38/20	38	11/2	8,4 (M8)	12,5+	8,5	1,0	0412 8920 038	0412 7720 038	
RS 2 40/20	40	19/16	8,4 (M8)	12,5+	8,5	1,0	0412 8920 040	0412 7720 040	

Стандартная ширина: 9 мм и 25 мм

Дополнительные диаметры доступны по запросу

Другие резиновые профили (например, силиконовые) доступны по запросу

RSV 1

NORMAFIX® можно предварительно установить на шланг. Фиксатор надежно удерживает RSV 1 на месте, если его необходимо складировать или перевезти перед окончательной сборкой.

НОВИНКА

Поставляется в лентах шириной 15 и 20 мм, таких же размеров, как и RS 1. Эта система может быть установлена только с помощью специального инструмента.

Преимущества

- Надежная предварительная сборка на шланге
- Исключается риск самопроизвольного открытия зажима при перемещении

Материалы

W1, W3, W4, W5



См. стр. 198.

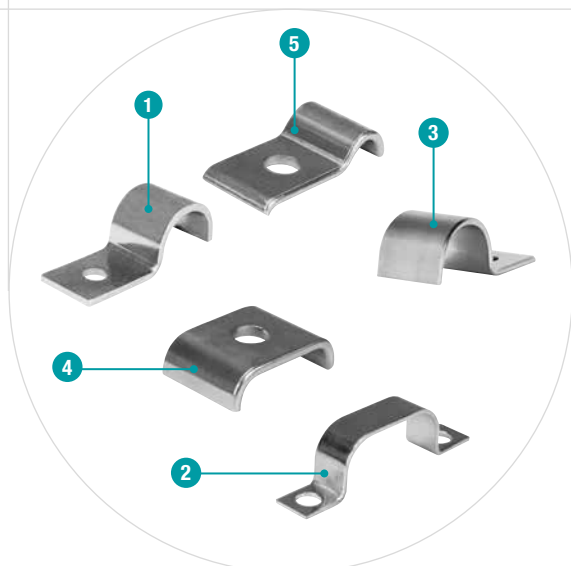

- 1 Крепежные хомуты (BSL тип 510 / DIN 72571)
- 2 Крепежные хомуты (BSL тип 512 / DIN 72573)
- 3 Крепежные хомуты стандартного диапазона (BSN тип 520)
- 4 Крепежные хомуты (BSS тип 532)
- 5 Крепежные хомуты (RS тип 540 / DIN 1596)

НОВИНКА

Крепежные хомуты

Крепежные хомуты **NORMAFIX®** BS позволяют быстро и просто крепить трубы, кабели и трубы для защиты кабелей к конструкциям. Они подходят для всех видов промышленного применения, требующих недорогих, но надежных решений по креплению.

Преимущества на первый взгляд

- Прочная конструкция ленты и точная подгонка
- Компоненты крепятся просто и надежно
- Ширина ленты от 4 до 61 мм в зависимости от варианта
- Толщина материала от 1 до 4 мм в зависимости от варианта
- Различные варианты для различных видов применения

Материалы

W1	W2	W3	W4	W5
x				

BSL ТИП 510 ДЛЯ 1 ЛИНИИ

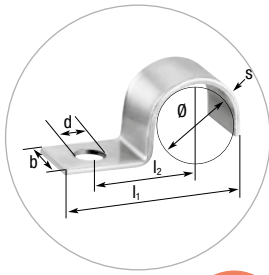

НОВИНКА

NORMAFIX® BSL ТИП 510 ДЛЯ 1 ЛИНИИ (по DIN 72571)

Шир. ленты	Наименов.	Размерность		I1	I2	Расточенное отверстие в мм Д	Толщ. материала в мм с	W1 Артикул
		в мм	в дюймах					
10	BSL 510 1 x 4	4	3/16	18	9	4,8	1	0510 8980 104
	BSL 510 1 x 5	5	3/16	18,5	9	4,8	1	0510 8980 105
	BSL 510 1 x 6	6	1/4	20	10	4,8	1	0510 8980 106
	BSL 510 1 x 7	7	1/4	20,5	10	4,8	1	0510 8980 107
	BSL 510 1 x 8	8	5/16	22	11	4,8	1	0510 8980 108
	BSL 510 1 x 9	9	3/8	22,5	11	4,8	1	0510 8980 109
12	BSL 510 1 x 10	10	3/8	23	11	4,8	1	0510 8980 110
	BSL 510 1 x 11	11	7/16	30	15	5,8	1,5	0510 8980 111
	BSL 510 1 x 12	12	1/2	30,5	16	5,8	1,5	0510 8980 112
	BSL 510 1 x 15	15	9/16	34	18	5,8	1,5	0510 8980 115
	BSL 510 1 x 16	16	5/8	35	18	5,8	1,5	0510 8980 116
	BSL 510 1 x 18	18	11/16	35,5	18	7	1,5	0510 8980 118
	BSL 510 1 x 20	20	13/16	37,5	19	7	1,5	0510 8980 120
	BSL 510 1 x 22	22	7/8	39,5	20	7	1,5	0510 8980 122
BSL 510 1 x 24	24	15/16	41,5	21	7	1,5	0510 8980 124	

BSL ТИП 510 ДЛЯ 2 ЛИНИЙ

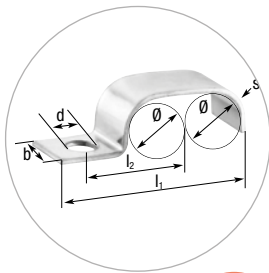

НОВИНКА

NORMAFIX® BSL ТИП 510 ДЛЯ 2 ЛИНИЙ (по DIN 72571)

Шир. ленты	Наименов.	Размерность		I1	I2	Расточенное отверстие в мм Д	Толщ. материала в мм с	W1 Артикул
		в мм	в дюймах					
10	BSL 510 2 x 4	4	3/16	22,5	11	4,8	1	0510 8980 204
	BSL 510 2 x 5	5	3/16	24	11,5	4,8	1	0510 8980 205
	BSL 510 2 x 6	6	1/4	26,5	13	4,8	1	0510 8980 206
	BSL 510 2 x 7	7	1/4	28	13,5	4,8	1	0510 8980 207
	BSL 510 2 x 8	8	5/16	30,5	15	4,8	1	0510 8980 208
	BSL 510 2 x 10	10	3/8	33,5	16	4,8	1	0510 8980 210
12	BSL 510 2 x 12	12	1/2	43	22	5,8	1,5	0510 8980 212
	BSL 510 2 x 15	15	9/16	49	25,3	5,8	1,5	0510 8980 215

BSL ТИП 512 ДЛЯ 1 ЛИНИИ

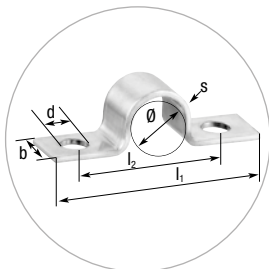

НОВИНКА

NORMAFIX® BSL ТИП 512 ДЛЯ 1 ЛИНИИ (по DIN 72573)

Шир. ленты	Наименов.	Размерность		I1	I2	Расточенное отверстие в мм Д	Толщ. материала в мм с	W1 Артикул
		в мм	в дюймах					
10	BSL 512 1 x 4	4	3/16	29	17	4,8	1	0512 8980 104
	BSL 512 1 x 5	5	3/16	30	18	4,8	1	0512 8980 105
	BSL 512 1 x 6	6	1/4	32	20	4,8	1	0512 8980 106
	BSL 512 1 x 7	7	1/4	32	20	4,8	1	0512 8980 107
	BSL 512 1 x 8	8	5/16	34	22	4,8	1	0512 8980 108
	BSL 512 1 x 10	10	3/8	34	22	4,8	1	0512 8980 110
12	BSL 512 1 x 12	12	1/2	46	32	5,8	1,5	0512 8980 112
	BSL 512 1 x 15	15	9/16	50	36	5,8	1,5	0512 8980 115
	BSL 512 1 x 18	18	11/16	50	36	7	1,5	0512 8980 118
	BSL 512 1 x 20	20	13/16	52	38	7	1,5	0512 8980 120
	BSL 512 1 x 22	22	7/8	54	40	7	1,5	0512 8980 122

BSL ТИП 512 ДЛЯ 2 ЛИНИЙ

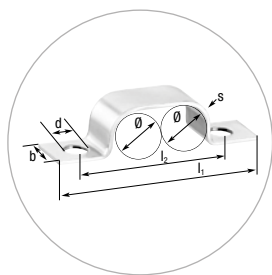

НОВИНКА

NORMAFIX® BSL ТИП 512 ДЛЯ 2 ЛИНИЙ (по DIN 72573)

Шир. ленты	Наименов.	Размерность		I1	I2	Расточенное отверстие в мм д	Толщ. материала в мм с	W1 Артикул
		в мм	в дюймах					
10	BSL 512 2 x 4	4	3/16	33	21	4,8	1	0512 8980 204
	BSL 512 2 x 5	5	3/16	35	23	4,8	1	0512 8980 205
	BSL 512 2 x 6	6	1/4	38	26	4,8	1	0512 8980 206
	BSL 512 2 x 7	7	1/4	39	27	4,8	1	0512 8980 207
	BSL 512 2 x 8	8	5/16	42	30	4,8	1	0512 8980 208
	BSL 512 2 x 10	10	3/8	44	32	4,8	1	0512 8980 210
12	BSL 512 2 x 12	12	1/2	58	44	5,8	1,5	0512 8980 212
	BSL 512 2 x 15	15	9/16	66	52	5,8	1,5	0512 8980 215
	BSL 512 2 x 18	18	11/16	69	55	7	1,5	0512 8980 218
	BSL 512 2 x 20	20	13/16	73	59	7	1,5	0512 8980 220
	BSL 512 2 x 22	22	7/8	77	63	7	1,5	0512 8980 222

BSL ТИП 512 ДЛЯ 3 ЛИНИЙ

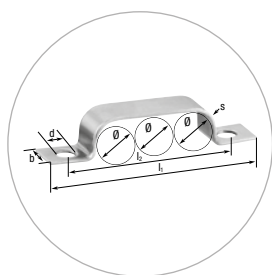

НОВИНКА

NORMAFIX® BSL ТИП 512 ДЛЯ 3 ЛИНИЙ (по DIN 72573)

Шир. ленты	Наименов.	Размерность		I1	I2	Расточенное отверстие в мм д	Толщ. материала в мм с	W1 Артикул
		в мм	в дюймах					
10	BSL 512 3 x 4	4	3/16	39	27	4,8	1	0512 8980 304
	BSL 512 3 x 5	5	3/16	41	29	4,8	1	0512 8980 305
	BSL 512 3 x 6	6	1/4	45	33	4,8	1	0512 8980 306
	BSL 512 3 x 7	7	1/4	47	35	4,8	1	0512 8980 307
	BSL 512 3 x 8	8	5/16	51	39	4,8	1	0512 8980 308
	BSL 512 3 x 10	10	3/8	55	43	4,8	1	0512 8980 310
12	BSL 512 3 x 12	12	1/2	71	57	5,8	1,5	0512 8980 312
	BSL 512 3 x 15	15	9/16	81	67	5,8	1,5	0512 8980 315
	BSL 512 3 x 18	18	11/16	87	73	7	1,5	0512 8980 318
	BSL 512 3 x 20	20	13/16	93	79	7	1,5	0512 8980 320
	BSL 512 3 x 22	22	7/8	99	85	7	1,5	0512 8980 322

BSL ТИП 512 ДЛЯ 4 ЛИНИЙ

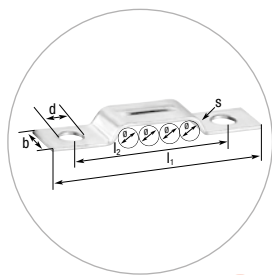

НОВИНКА

NORMAFIX® BSL ТИП 512 ДЛЯ 4 ЛИНИЙ (по DIN 72573)

Шир. ленты	Наименов.	Размерность		I1	I2	Расточенное отверстие в мм д	Толщ. материала в мм с	W1 Артикул
		в мм	в дюймах					
10	BSL 512 4 x 4	4	3/16	29	17	4,8	1	0512 8980 104
	BSL 512 4 x 5	5	3/16	30	18	4,8	1	0512 8980 105
	BSL 512 4 x 6	6	1/4	32	20	4,8	1	0512 8980 106
	BSL 512 4 x 7	7	1/4	32	20	4,8	1	0512 8980 107
	BSL 512 4 x 8	8	5/16	34	22	4,8	1	0512 8980 108
	BSL 512 4 x 10	10	3/8	34	22	4,8	1	0512 8980 110
12	BSL 512 4 x 12	12	1/2	46	32	5,8	1,5	0512 8980 112
	BSL 512 4 x 15	15	9/16	50	36	5,8	1,5	0512 8980 115
	BSL 512 4 x 18	18	11/16	50	36	7	1,5	0512 8980 118
	BSL 512 4 x 20	20	13/16	52	38	7	1,5	0512 8980 120
	BSL 512 4 x 22	22	7/8	54	40	7	1,5	0512 8980 122

BSL ТИП 512 ДЛЯ 5 ЛИНИЙ

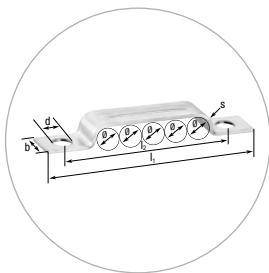

НОВИНКА

NORMAFIX® BSL ТИП 512 ДЛЯ 5 ЛИНИЙ (по DIN 72573)

Шир. ленты	Наименов.	Размерность		I1	I2	Расточенное отверстие в мм Д	Толщ. материала в мм С	W1 Артикул
		в мм	в дюймах					
10	BSL 512 5 x 4	4	3/16	48	36	4,8	1	0512 8980 504
	BSL 512 5 x 5	5	3/16	53	41	4,8	1	0512 8980 505
	BSL 512 5 x 6	6	1/4	57	45	4,8	1	0512 8980 506
	BSL 512 5 x 7	7	1/4	63	51	4,8	1	0512 8980 507
	BSL 512 5 x 8	8	5/16	68	56	4,8	1	0512 8980 508
	BSL 512 5 x 10	10	3/8	77	65	4,8	1	0512 8980 510
12	BSL 512 5 x 12	12	1/2	95	81	5,8	1,5	0512 8980 512

BSL ТИП 512 ДЛЯ 6 ЛИНИЙ

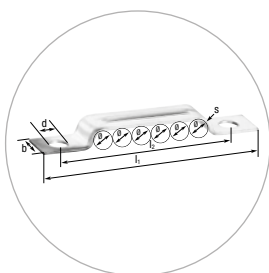

НОВИНКА

NORMAFIX® BSL ТИП 512 ДЛЯ 6 ЛИНИЙ (по DIN 72573)

Шир. ленты	Наименов.	Размерность		I1	I2	Расточенное отверстие в мм Д	Толщ. материала в мм С	W1 Артикул
		в мм	в дюймах					
10	BSL 512 6 x 4	4	3/16	52	40	4,8	1	0512 8980 604
	BSL 512 6 x 5	5	3/16	58	46	4,8	1	0512 8980 605
	BSL 512 6 x 6	6	1/4	64	52	4,8	1	0512 8980 606
	BSL 512 6 x 7	7	1/4	72	60	4,8	1	0512 8980 607
	BSL 512 6 x 8	8	5/16	76	64	4,8	1	0512 8980 608
	BSL 512 6 x 10	10	3/8	90	78	4,8	1	0512 8980 610

BSN ТИП 520 ДЛЯ 1 ЛИНИИ

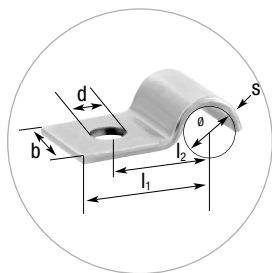

НОВИНКА

NORMAFIX® BSN ТИП 520 ДЛЯ 1 ЛИНИИ

Шир. ленты	Наименов.	Размерность		I1	I2	Расточенное отверстие в мм Д	Толщ. материала в мм С	W1 Артикул
		в мм	в дюймах					
20	BSN 520 1 X 8	8	5/16	26	16,5	7	2	0520 7000 008
	BSN 520 1 X 9	9	3/8	26,5	17	7	2	0520 7000 009
	BSN 520 1 X 10	10	3/8	26,5	17	7	2	0520 7000 010
	BSN 520 1 X 12	12	1/2	28	18	7	2	0520 7000 012
	BSN 520 1 X 13	13	1/2	28,5	19	7	2	0520 7000 013
	BSN 520 1 X 15	15	9/16	28,5	19	7	2	0520 7000 015
	BSN 520 1 X 18	18	11/16	30	21,5	7	2	0520 7000 018
	BSN 520 1 X 19	19	3/4	30,5	22	7	2	0520 7000 019
	BSN 520 1 X 20	20	13/16	32	22,5	7	2	0520 7000 020
	BSN 520 1 X 22	22	7/8	35	23,5	7	2	0520 7000 022
	BSN 520 1 X 23	23	15/16	35,5	25,5	7	2	0520 7000 023
	BSN 520 1 X 27	27	1 1/16	37,5	27,5	7	2	0520 7000 027

BSN ТИП 521 ДЛЯ 1 ЛИНИИ

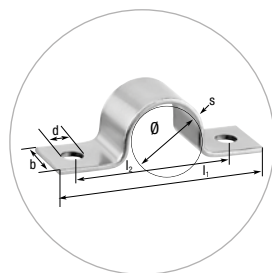

НОВИНКА

NORMAFIX® BSN ТИП 521 ДЛЯ 1 ЛИНИИ

Шир. ленты	Наименов.	Размерность		I1	I2	Расточенное отверстие в мм Д	Толщ. материала в мм С	W1 Артикул
		в мм	в дюймах					
20	BSN 521 1 X 7	7	1/4	44	28	7	2	0521 7000 007
	BSN 521 1 X 9	9	3/8	48	32	7	2	0521 7000 009
	BSN 521 1 X 10	10	3/8	49	33	7	2	0521 7000 010
	BSN 521 1 X 11	11	7/16	50	34	7	2	0521 7000 011
	BSN 521 1 X 12	12	1/2	51	35	7	2	0521 7000 012
	BSN 521 1 X 13	13	1/2	53	37	7	2	0521 7000 013
	BSN 521 1 X 15	15	9/16	56	40	7	2	0521 7000 015
	BSN 521 1 X 18	18	11/16	59	43	7	2	0521 7000 018
	BSN 521 1 X 19	19	3/4	60,5	44,5	7	2	0521 7000 019
	BSN 521 1 X 20	20	13/16	65	49	7	2	0521 7000 020
	BSN 521 1 X 22	22	7/8	67	51	7	2	0521 7000 022
	BSN 521 1 X 23	23	15/16	68	52	7	2	0521 7000 023
	BSN 521 1 X 26	27	1	68	52	7	2	0521 7000 027

BSN ТИП 522 ДЛЯ 2 ЛИНИЙ

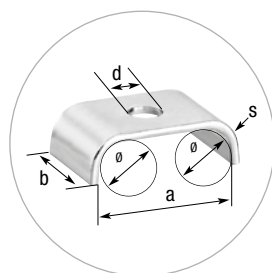

НОВИНКА

NORMAFIX® BSN ТИП 522 ДЛЯ 2 ЛИНИЙ

Шир. ленты	Наименов.	Размерность		a	Расточенное отверстие в мм Д	Толщ. материала в мм С	W1 Артикул
		в мм	в дюймах				
20	BSN 522 2 X 9	9	3/8	26	7	2	0522 7000 009
	BSN 522 2 X 10	10	3/8	28	7	2	0522 7000 010
	BSN 522 2 X 12	12	1/2	32	7	2	0522 7000 012
	BSN 522 2 X 13	13	1/2	34	7	2	0522 7000 013
	BSN 522 2 X 15	15	9/16	38	7	2	0522 7000 015
	BSN 522 2 X 18	18	11/16	44	7	2	0522 7000 018
	BSN 522 2 X 19	19	3/4	46	7	2	0522 7000 019
	BSN 522 2 X 20	20	13/16	48	7	2	0522 7000 020
	BSN 522 2 X 22	22	7/8	52	7	2	0522 7000 022

BSS ТИП 530 ДЛЯ 1 ЛИНИИ

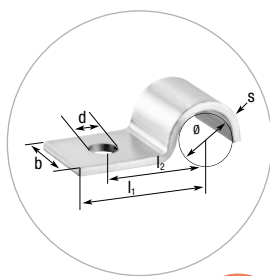

НОВИНКА

NORMAFIX® BSS ТИП 530 ДЛЯ 1 ЛИНИИ

Шир. ленты	Наименов.	Размерность		I1	I2	Расточенное отверстие в мм д	Толщ. материала в мм с	W1 Артикул
		в мм	в дюймах					
25	BSS 530 1 X 10	10	3/8	28	18,5	9	3	0530 7000 010
	BSS 530 1 X 12	12	1/2	39	24	9	3	0530 7000 012
	BSS 530 1 X 13	13	1/2	39,5	24,5	9	3	0530 7000 013
	BSS 530 1 X 15	15	9/16	40,5	25,5	9	3	0530 7000 015
	BSS 530 1 X 18	18	11/16	42	28	9	3	0530 7000 018
	BSS 530 1 X 19	19	3/4	43,5	29	9	3	0530 7000 019
	BSS 530 1 X 20	20	13/16	44	29,5	9	3	0530 7000 020
	BSS 530 1 X 22	22	7/8	44	29,5	9	3	0530 7000 022
	BSS 530 1 X 23	23	15/16	44,5	30	9	3	0530 7000 023
	BSS 530 1 X 26	26	1	52	36	9	3	0530 7000 026
	BSS 530 1 X 28,5	28,5	1 1/8	52	36	9	3	0530 7000 028
	BSS 530 1 X 31	31	1 1/4	56	40	9	3	0530 7000 031
	BSS 530 1 X 36	36	1 7/16	58	41,5	9	3	0530 7000 036
	BSS 530 1 X 39	39	1 9/16	58,5	42	9	3	0530 7000 039
	BSS 530 1 X 43	43	1 11/16	70	50	9	3	0530 7000 043

BSS ТИП 531 ДЛЯ 1 ЛИНИИ

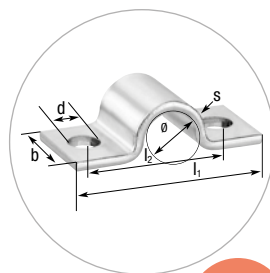

НОВИНКА

NORMAFIX® BSS ТИП 531 ДЛЯ 1 ЛИНИИ

Шир. ленты	Наименов.	Размерность		I1	I2	Расточенное отверстие в мм д	Толщ. материала в мм с	W1 Артикул
		в мм	в дюймах					
25	BSS 531 1 X 10	10	3/8	28	18,5	9	3	0531 7000 010
	BSS 531 1 X 12	12	1/2	39	24	9	3	0531 7000 012
	BSS 531 1 X 13	13	1/2	39,5	24,5	9	3	0531 7000 013
	BSS 531 1 X 15	15	9/16	40,5	25,5	9	3	0531 7000 015
	BSS 531 1 X 18	18	11/16	42	28	9	3	0531 7000 018
	BSS 531 1 X 19	19	3/4	43,5	29	9	3	0531 7000 019
	BSS 531 1 X 20	20	13/16	44	29,5	9	3	0531 7000 020
	BSS 531 1 X 22	22	7/8	44	29,5	9	3	0531 7000 022
	BSS 531 1 X 23	23	15/16	44,5	30	9	3	0531 7000 023
	BSS 531 1 X 26	26	1	52	36	9	3	0531 7000 026
	BSS 531 1 X 28,5	28,5	1 1/8	52	36	9	3	0531 7000 028
	BSS 531 1 X 31	31	1 1/4	56	40	9	3	0531 7000 031
	BSS 531 1 X 36	36	1 7/16	58	41,5	9	3	0531 7000 036
	BSS 531 1 X 39	39	1 9/16	58,5	42	9	3	0531 7000 039
	BSS 531 1 X 43	43	1 11/16	70	50	9	3	0531 7000 043

BSS ТИП 532 ДЛЯ 2 ЛИНИЙ

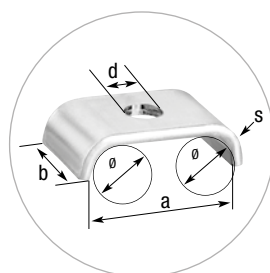

НОВИНКА

NORMAFIX® BSS ТИП 532 ДЛЯ 2 ЛИНИЙ

Шир. ленты	Наименов.	Размерность		a	Расточенное отверстие в мм д	Толщ. материала в мм с	W1 Артикул
		в мм	в дюймах				
25	BSS 532 2 X 10	10	3/8	30	9	3	0532 7000 010
	BSS 532 2 X 12	12	1/2	34	9	3	0532 7000 012
	BSS 532 2 X 13	13	1/2	36	9	3	0532 7000 013
	BSS 532 2 X 15	15	9/16	40	9	3	0532 7000 015
	BSS 532 2 X 18	18	11/16	46	9	3	0532 7000 018
	BSS 532 2 X 20	20	13/16	50	9	3	0532 7000 020
	BSS 532 2 X 22	22	7/8	54	9	3	0532 7000 022
	BSS 532 2 X 23	23	15/16	56	9	3	0532 7000 023
BSS 532 2 X 26	26	1	62	9	3	0532 7000 026	

BS ТИП 540 ДЛЯ 1 ЛИНИИ

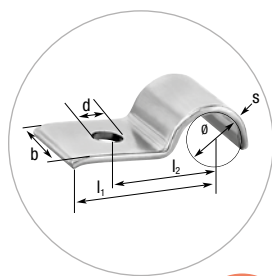

НОВИНКА

NORMAFIX® BS ТИП 540 ДЛЯ 1 ЛИНИИ (по DIN 1596)

Шир. ленты	Наименов.	Размерность		I1	I2	Расточенное отверстие в мм д	Толщ. материала в мм с	W1 Артикул
		в мм	в дюймах					
16	RS 540 1 x 7	7	1/4	26	14	6,6	2	0540 7000 007
	RS 540 1 x 9	9	3/8	28	16	6,6	2	0540 7000 009
20	RS 540 1 x 13	13	1/2	30	18	6,6	2	0540 7000 013
	RS 540 1 x 15,5	15,5	5/8	32	20	6,6	2	0540 7000 015
	RS 540 1 x 19	19	3/4	34	22	6,6	2	0540 7000 019
25	RS 540 1 x 23	23	15/16	43	28	9	3	0540 7000 023
	RS 540 1 x 26	26	1	44	29	9	3	0540 7000 026
	RS 540 1 x 28,5	28,5	1 1/8	47	32	9	3	0540 7000 028
	RS 540 1 x 31	31	1 1/4	47	32	9	3	0540 7000 031
	RS 540 1 x 33	33	1 5/16	56	36	9	3	0540 7000 033
30	RS 540 1 x 36	36	1 7/16	57	40	11	3	0540 7000 036
	RS 540 1 x 39	39	1 9/16	59	42	11	3	0540 7000 039
	RS 540 1 x 43	43	1 11/16	61	44	11	3	0540 7000 043
	RS 540 1 x 46	46	1 13/16	62	45	11	3	0540 7000 046
40	RS 540 1 x 49	49	1 15/16	67	48	14	4	0540 7000 049
	RS 540 1 x 52	52	2 1/16	72	53	14	4	0540 7000 052
	RS 540 1 x 58	58	2 1/4	74	55	14	4	0540 7000 058
	RS 540 1 x 61	61	2 3/8	77	58	14	4	0540 7000 061

BS ТИП 541 ДЛЯ 1 ЛИНИИ

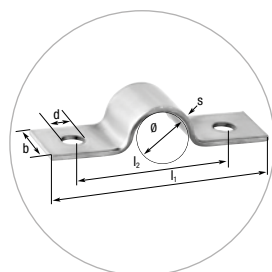

НОВИНКА

NORMAFIX® BS ТИП 541 ДЛЯ 1 ЛИНИИ (по DIN 1597)

Шир. ленты	Наименов.	Размерность		I1	I2	Расточенное отверстие в мм д	Толщ. материала в мм с	W1 Артикул
		в мм	в дюймах					
16	RS 541 1 x 7	7	1/4	44	28	5,5	1,5	0541 7000 007
	RS 541 1 x 9	9	3/8	48	32	5,5	1,5	0541 7000 009
20	RS 541 1 x 13	13	1/2	52	36	5,5	1,5	0541 7000 013
	RS 541 1 x 15,5	15,5	5/8	56	40	5,5	1,5	0541 7000 015
	RS 541 1 x 19	19	3/4	60	44	5,5	1,5	0541 7000 019
25	RS 541 1 x 23	23	15/16	76	56	6,6	2	0541 7000 023
	RS 541 1 x 26	26	1	78	58	6,6	2	0541 7000 026
	RS 541 1 x 28,5	28,5	1 1/8	84	64	6,6	2	0541 7000 028
	RS 541 1 x 31	31	1 1/4	84	64	6,6	2	0541 7000 031
	RS 541 1 x 33	33	1 5/16	92	72	6,6	2	0541 7000 033
30	RS 541 1 x 36	36	1 7/16	104	80	9	3	0541 7000 036
	RS 541 1 x 39	39	1 9/16	108	84	9	3	0541 7000 039
	RS 541 1 x 43	43	1 11/16	112	88	9	3	0541 7000 043
	RS 541 1 x 46	46	1 13/16	114	90	9	3	0541 7000 046
40	RS 541 1 x 49	49	1 15/16	118	90	11	3	0541 7000 049
	RS 541 1 x 52	52	2 1/16	134	106	11	3	0541 7000 052
	RS 541 1 x 58	58	2 1/4	138	110	11	3	0541 7000 058
	RS 541 1 x 61	61	2 3/8	138	110	11	3	0541 7000 061



- 1 Мостовая конструкция для защиты провода в спиральном шланге.
- 2 Низкопрофильная головка для надежной фиксации обрезанного конца кабельных стяжек.

НОВИНКА

Хомут NORMAFIX® HVAC – гибкое решение для фиксации спиральных шлангов

В сочетании с нашей кабельной стяжкой хомут **NORMAFIX® HVAC** упрощает монтаж внешних спиральных шлангов в системах HVAC (отопление, вентиляция, кондиционирование воздуха). Это легкая, гибкая и экономичная альтернатива металлическим хомутам для спиральных шлангов. Запатентованная форма и функциональность хомута **NORMAFIX® HVAC** позволяет перекрывать пересечение спирали шланга. Благодаря особой геометрии кабельная стяжка может охватывать шланг по всей его окружности, обеспечивая

надежную фиксацию. Подходит для кабельных стяжек с шириной ленты 9 мм. Формы наших хомутов HVAC и кабельных стяжек идеально подходят друг к другу, формируя надежное системное соединение. Эта система работает независимо от направления спирали шланга. Хомут HVAC может использоваться со шлангами, спираль которых закручивается как по часовой стрелке, так и против. Один хомут подходит для всего.

Преимущества

- Экономичная, легкая и гибкая альтернатива хомутам для спиральных шлангов
- Подходит для шлангов, спираль которых закручивается как по часовой стрелке, так и против.
- Простая ручная установка, не требует специальных инструментов

Области применения

- Для любых систем отопления, вентиляции и кондиционирования воздуха со спиральными шлангами
- Отопление, вентиляция, кондиционирование воздуха
- Вентиляция теплиц
- Вентиляция чистых помещений
- Отвод сварочного дыма

Материал

Polyamide 6,6

Технические характеристики и Информация для заказа

NORMAFIX® ХОМУТ HVAC

Наименование	Артикул
ХОМУТ HVAC	0859 2066 001

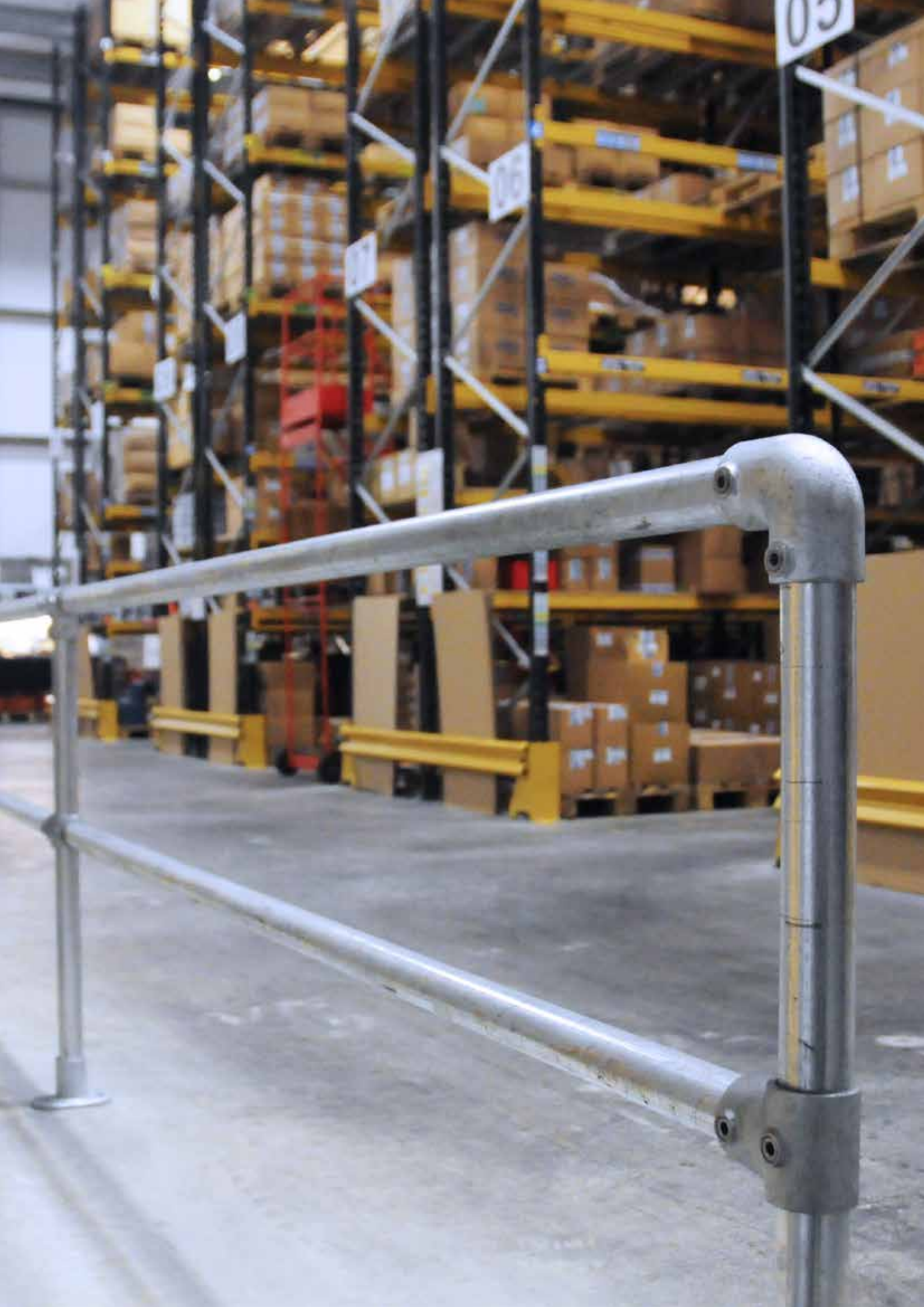

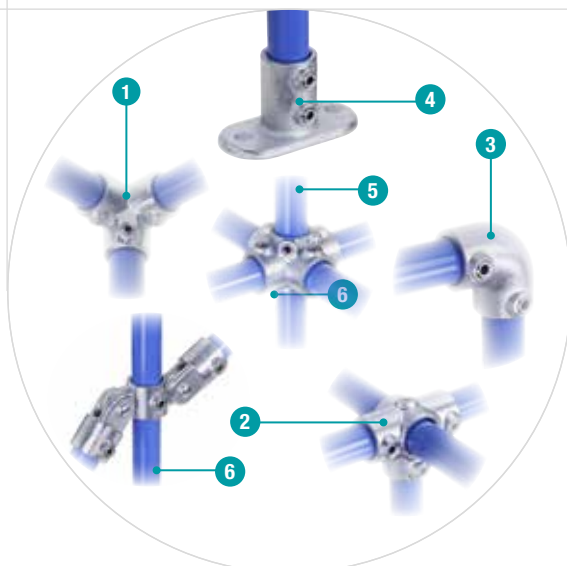

- 1 Отвод 90°, 3 выхода
- 2 Тройник с боковыми отводами
- 3 Отвод 90°
- 4 Опорный фланец
- 5 Тройник с четырьмя выходами
- 6 Двухповоротная комбинация

Трубные фитинги для систем безопасности

Изготовлены из ковкого оцинкованного железа для обеспечения прочности, качества и надежности соединения. Трубные фитинги **NORMAFIX®** легко монтируются на трубы и обеспечивают безопасность системы.



Преимущества

- Винт из нержавеющей стали
- Выдерживает нагрузку до 1500 Н/м
- Отсутствие сварки, не требуется получение пожарных разрешений
- Отсутствие резьбы, болтов
- Возможен монтаж с помощью торцевого гаечного ключа
- Универсальная система, позволяющая проводить изменения на объекте
- Возможна покраска

Применение

- Поручни
- Перила/Защитные барьеры
- Защита от падения
- Другие применения для обеспечения безопасности
- Фиксация перил
- Машинные предохранительные приспособления
- Игровые площадки

Материал

Ковкое оцинкованное железо

Соединительная муфта

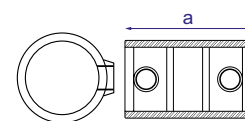

NORMAFIX® СОЕДИНИТЕЛЬНАЯ МУФТА

Наименование	Наружн. Ø зажима (мм)	a мм	Ковкое оцинкованное железо Артикул
SLEEVE JOINT 26,9	26,9	76	0819 6301 027
SLEEVE JOINT 33,7	33,7	90	0819 6301 034
SLEEVE JOINT 42,4	42,4	100	0819 6301 042
SLEEVE JOINT 48,3	48,3	100	0819 6301 048
SLEEVE JOINT 60,3	60,3	120	0819 6301 060



См. стр.199 и 200.

Расширительный соединитель

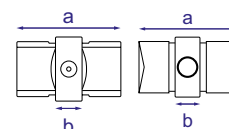

NORMAFIX® РАСШИРИТЕЛЬНЫЙ СОЕДИНИТЕЛЬ

Наименование	Наружн. Ø зажима (мм)	a мм	b мм	Ковкое оцинкованное железо Артикул
EXPANDING CONNECTOR 33,7	33,7	78	20	0819 6302 034
EXPANDING CONNECTOR 42,4	42,4	78	20	0819 6302 042
EXPANDING CONNECTOR 48,3	48,3	78	20	0819 6302 048



См. стр.199 и 200.

Отвод 90°

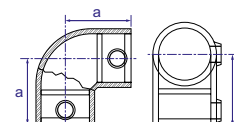

NORMAFIX® 90° ОТВОД

Наименование	Наружн. Ø зажима (мм)	a мм	Ковкое оцинкованное железо Артикул
90° ELBOW 26,9	26,9	41	0819 6303 027
90° ELBOW 33,7	33,7	46	0819 6303 034
90° ELBOW 42,4	42,4	60	0819 6303 042
90° ELBOW 48,3	48,3	68	0819 6303 048
90° ELBOW 60,3	60,3	84	0819 6303 060



См. стр.199 и 200.

Короткий тройник

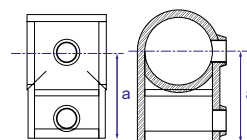

NORMAFIX® КОРОТКИЙ ТРОЙНИК

Наименование	Наружн. Ø зажима (мм)	a мм	Ковкое оцинкованное железо Артикул
SHORT T 26,9	26,9	41	0819 6304 027
SHORT T 33,7	33,7	46	0819 6304 034
SHORT T 42,4	42,4	60	0819 6304 042
SHORT T 48,3	48,3	68	0819 6304 048
SHORT T 60,3	60,3	84	0819 6304 060



См. стр.199 и 200.

NORMAFIX®

Длинный тройник

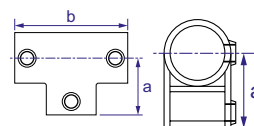

NORMAFIX® ДЛИННЫЙ ТРОЙНИК

Наименование	Наружн. Ø зажима (мм)	a мм	b мм	Ковкое оцинкованное железо Артикул
LONG T 26,9	26,9	41	82	0819 6305 027
LONG T 33,7	33,7	46	92	0819 6305 034
LONG T 42,4	42,4	60	120	0819 6305 042
LONG T 48,3	48,3	68	135	0819 6305 048
LONG T 60,3	60,3	84	168	0819 6305 060



См. стр.199 и 200.

Настенный фланец

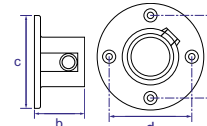

NORMAFIX® НАСТЕННЫЙ ФЛАНЕЦ

Наименование	Наружн. Ø зажима (мм)	b мм	c мм	d мм	Ковкое оцинкованное железо Артикул
WALL FLANGE 26,9	26,9	42	83	59	0819 6306 027
WALL FLANGE 33,7	33,7	48	89	65	0819 6306 034
WALL FLANGE 42,4	42,4	51	102	76	0819 6306 042
WALL FLANGE 48,3	48,3	59	114	88,5	0819 6306 048
WALL FLANGE 60,3	60,3	64	128	97	0819 6306 060



См. стр.199 и 200.

Опорный фланец

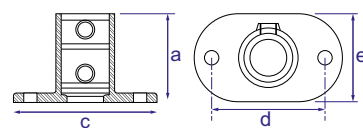

NORMAFIX® ОПОРНЫЙ ФЛАНЕЦ

Наименование	Наружн. Ø зажима (мм)	a мм	c мм	d мм	e мм	Ковкое оцинкованное железо Артикул
RAILING BASE FLANGE 26,9	26,9	60	105	76	52	0819 6307 027
RAILING BASE FLANGE 33,7	33,7	71	127	89	62	0819 6307 034
RAILING BASE FLANGE 42,4	42,4	84	139	101	72	0819 6307 042
RAILING BASE FLANGE 48,3	48,3	89	152	114	86	0819 6307 048
RAILING BASE FLANGE 60,3	60,3	104	165	127	96	0819 6307 060



См. стр.199 и 200.

Поручневый кронштейн

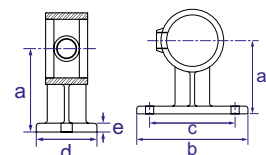

NORMAFIX® ПОРУЧНЕВЫЙ КРОНШТЕЙН

Наименование	Наружн. Ø зажима (мм)	a мм	b мм	c мм	d мм	e мм	Ковкое оцинкованное железо Артикул
HANDRAIL BRACKET 26,9	26,9	54	77	57	44	7	0819 6308 027
HANDRAIL BRACKET 33,7	33,7	57	80	62	44	7	0819 6308 034
HANDRAIL BRACKET 42,4	42,4	62	102	82,5	45	7	0819 6308 042
HANDRAIL BRACKET 48,3	48,3	70	107	82,5	50	7	0819 6308 048



См. стр.199 и 200.

Отвод 90°, 3 выхода

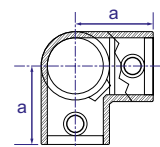

NORMAFIX® ОТВОД 90°, 3 ВЫХОДА

Наименование	Наружн. Ø зажима (мм)	a мм	Ковкое оцинкованное железо Артикул
3 WAYS 90° ELBOW 26,9	26,9	41	0819 6309 027
3 WAYS 90° ELBOW 33,7	33,7	48	0819 6309 034
3 WAYS 90° ELBOW 42,4	42,4	60	0819 6309 042
3 WAYS 90° ELBOW 48,3	48,3	68	0819 6309 048
3 WAYS 90° ELBOW 60,3	60,3	84	0819 6309 060



См. стр.199 и 200.

Угловой C/W разветвитель

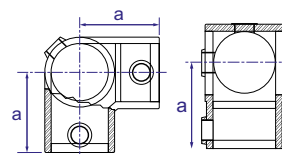

NORMAFIX® УГЛОВОЙ C/W РАЗВЕТВИТЕЛЬ

Наименование	Наружн. Ø зажима (мм)	a мм	Ковкое оцинкованное железо Артикул
CORNER C/W THRO TUBE 26,9	26,9	41	0819 6310 027
CORNER C/W THRO TUBE 33,7	33,7	46	0819 6310 034
CORNER C/W THRO TUBE 42,4	42,4	60	0819 6310 042
CORNER C/W THRO TUBE 48,3	48,3	68	0819 6310 048
CORNER C/W THRO TUBE 60,3	60,3	84	0819 6310 060



См. стр.199 и 200.

Муфта с двумя переходами

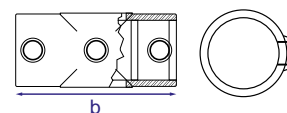

NORMAFIX® МУФТА С ДВУМЯ ПЕРЕХОДАМИ

Наименование	Наружн. Ø зажима (мм)	a мм	Ковкое оцинкованное железо Артикул
TWO SOCKET CROSS 26,9	26,9	82	0819 6311 027
TWO SOCKET CROSS 33,7	33,7	92	0819 6311 034
TWO SOCKET CROSS 42,4	42,4	120	0819 6311 042
TWO SOCKET CROSS 48,3	48,3	135	0819 6311 048
TWO SOCKET CROSS 60,3	60,3	168	0819 6311 060



См. стр.199 и 200.

Тройник с боковыми выходами

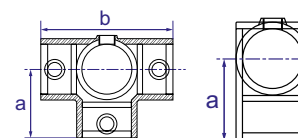

NORMAFIX® ТРОЙНИК С БОКОВЫМИ ВЫХОДАМИ

Наименование	Наружн. Ø зажима (мм)	a мм	b мм	Ковкое оцинкованное железо Артикул
SIDE OUTLET TEE 26,9	26,9	41	82	0819 6312 027
SIDE OUTLET TEE 33,7	33,7	46	92	0819 6312 034
SIDE OUTLET TEE 42,4	42,4	60	120	0819 6312 042
SIDE OUTLET TEE 48,3	48,3	68	136	0819 6312 048
SIDE OUTLET TEE 60,3	60,3	84,5	169	0819 6312 060



См. стр.199 и 200.

Центральный переходник с четырьмя выходами

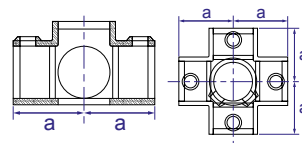

NORMAFIX® ЦЕНТРАЛЬНЫЙ ПЕРЕХОДНИК С ЧЕТЫРЬМА ВЫХОДАМИ

Наименование	Наружн. Ø зажима (мм)	a мм	Ковкое оцинкованное железо Артикул
FOUR WAY CROSS AND CENTER 26,9	26,9	41	0819 6313 027
FOUR WAY CROSS AND CENTER 33,7	33,7	46	0819 6313 034
FOUR WAY CROSS AND CENTER 42,4	42,4	60	0819 6313 044
FOUR WAY CROSS AND CENTER 48,3	48,3	68	0319 6313 048



См. стр.199 и 200.

Фиксирующая муфта

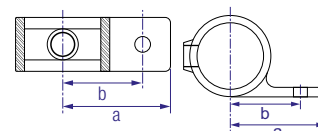

NORMAFIX® ФИКСИРУЮЩАЯ МУФТА

Наименование	Наружн. Ø зажима (мм)	a мм	b мм	Ковкое оцинкованное железо Артикул
FIXING PAD 33,7	33,7	60	43	0819 6314 034
FIXING PAD 42,4	42,4	66	48	0819 6314 042
FIXING PAD 48,3	48,3	70	52	0819 6314 048



См. стр.199 и 200.

Двойное крепление на стену

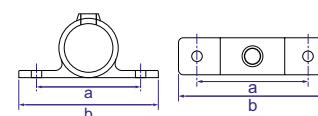

NORMAFIX® ДВОЙНОЕ КРЕПЛЕНИЕ НА СТЕНУ

Наименование	Наружн. Ø зажима (мм)	a мм	b мм	Ковкое оцинкованное железо Артикул
DOUBLE WALL COUPLER 33,7	33,7	86	120	0819 6315 034
DOUBLE WALL COUPLER 42,4	42,4	95	130	0819 6315 042
DOUBLE WALL COUPLER 48,3	48,3	104	140	0819 6315 048



См. стр.199 и 200.

Вставной соединитель

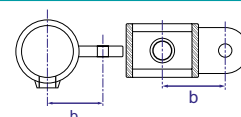

NORMAFIX® ВСТАВНОЙ СОЕДИНИТЕЛЬ			
Наименование	Наружн. Ø зажима (мм)	b мм	Ковкое оцинкованное железо Артикул
MALE SWIVEL 33,7	33,7	43,5	0819 6316 034
MALE SWIVEL 42,4	42,4	48	0819 6316 042
MALE SWIVEL 48,3	48,3	53	0819 6316 048
MALE SWIVEL 60,3	60,3	60	0819 6316 060



См. стр.199 и 200.

Обхватывающий соединитель

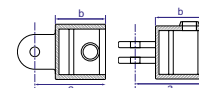

NORMAFIX® ОБХВАТЫВАЮЩИЙ СОЕДИНИТЕЛЬ				
Наименование	Наружн. Ø зажима (мм)	a мм	b мм	Ковкое оцинкованное железо Артикул
FEMALE SWIVEL 33,7	33,7	61	38	0819 6317 034
FEMALE SWIVEL 42,4	42,4	69	46	0819 6317 042
FEMALE SWIVEL 48,3	48,3	77	55	0819 6317 048
FEMALE SWIVEL 60,3	60,3	89	65	0819 6317 060



См. стр.199 и 200.

Глазок

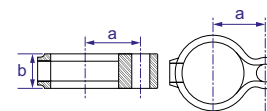

NORMAFIX® ГЛАЗОК				
Наименование	Наружн. Ø зажима (мм)	a мм	b мм	Ковкое оцинкованное железо Артикул
GATE EYE 33,7	33,7	33	25,5	0819 6318 034
GATE EYE 42,4	42,4	38	25	0819 6318 042
GATE EYE 48,3	48,3	41	25	0819 6318 048



См. стр.199 и 200.

Петля

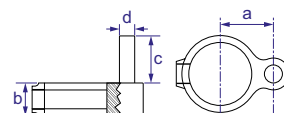

NORMAFIX® ПЕТЛЯ						
Наименование	Наружн. Ø зажима (мм)	a мм	b мм	c мм	d мм	Ковкое оцинкованное железо Артикул
GATE HINGE 33,7	33,7	33	25,5	38	12	0819 6319 034
GATE HINGE 42,4	42,4	38	25	38	12	0819 6319 042
GATE HINGE 48,3	48,3	25	25	38	12	0819 6319 048



См. стр.199 и 200.

Двойной вставной соединитель поворотный

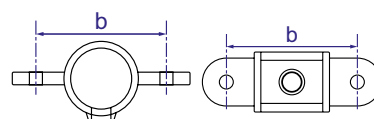

NORMAFIX® ДВОЙНОЙ ВСТАВНОЙ СОЕДИНИТЕЛЬ ПОВОРОТНЫЙ

Наименование	Наружн. Ø зажима (мм)	b мм	Ковкое оцинкованное железо Артикул
DOUBLE MALE SWIVEL 33,7	33,7	84	0819 6320 034
DOUBLE MALE SWIVEL 42,4	42,4	95	0819 6320 042
DOUBLE MALE SWIVEL 48,3	48,3	105	0819 6320 048
DOUBLE MALE SWIVEL 60,3	60,3	124	0819 6320 060



См. стр.199 и 200.

90° угловой вставной соединитель поворотный

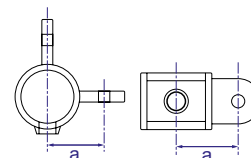

NORMAFIX® 90° УГЛОВОЙ ВСТАВНОЙ СОЕДИНИТЕЛЬ ПОВОРОТНЫЙ

Наименование	Наружн. Ø зажима (мм)	a мм	Ковкое оцинкованное железо Артикул
90° CORNER MALE SWIVEL 33,7	33,7	43,5	0819 6321 034
90° CORNER MALE SWIVEL 42,4	42,4	48	0819 6321 042
90° CORNER MALE SWIVEL 48,3	48,3	53	0819 6321 048
90° CORNER MALE SWIVEL 60,3	60,3	62	0819 6321 060



См. стр.199 и 200.

90° Поперечина

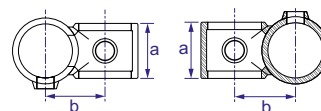

NORMAFIX® 90° ПОПЕРЕЧИНА

Наименование	Наружн. Ø зажима (мм)	a мм	b мм	Ковкое оцинкованное железо Артикул
90° CROSSOVER 26,9	26,9	31,5	38	0819 6322 027
90° CROSSOVER 33,7	33,7	38,5	41	0819 6322 034
90° CROSSOVER 42,4	42,4	46	49,5	0819 6322 042
90° CROSSOVER 48,3	48,3	51	55	0819 6322 048
90° CROSSOVER 60,3	60,3	61	67	0819 6322 060



См. стр.199 и 200.

Одинарная поворотная комбинация

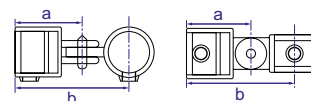

NORMAFIX® ОДИНАРНАЯ ПОВОРОТНАЯ КОМБИНАЦИЯ

Наименование	Наружн. Ø зажима (мм)	a мм	b мм	Ковкое оцинкованное железо Артикул
SINGLE SWIVEL COMBINATION 26,9	26,9	61	106	0819 6323 027
SINGLE SWIVEL COMBINATION 33,7	33,7	61	104,5	0819 6323 034
SINGLE SWIVEL COMBINATION 42,4	42,4	69	117	0819 6323 042
SINGLE SWIVEL COMBINATION 48,3	48,3	77	130	0819 6323 048
SINGLE SWIVEL COMBINATION 60,3	60,3	89	152	0819 6323 060



См. стр.199 и 200.

NORMAFIX®

Опорная поворотная комбинация

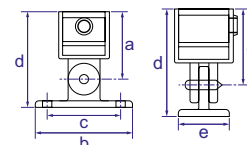

NORMAFIX® ОПОРНАЯ ПОВОРОТНАЯ КОМБИНАЦИЯ

Наименование	Наружн. Ø зажима (мм)	a мм	b мм	c мм	d мм	e мм	Ковкое оцинкованное железо Артикул
BASE SWIVEL COMBINATION 33,7	33,7	61	112	85	93	52	0819 6324 034
BASE SWIVEL COMBINATION 42,4	42,4	69	112	85	98	52	0819 6324 042
BASE SWIVEL COMBINATION 48,3	48,3	77	112	85	109	52	0819 6324 048
BASE SWIVEL COMBINATION 60,3	60,3	89	112	85	121	152	0819 6324 060



См. стр.199 и 200.

Двухповоротная комбинация

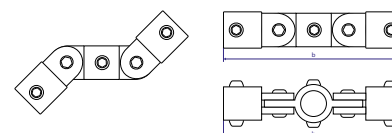

NORMAFIX® ДВУХПОВОРОТНАЯ КОМБИНАЦИЯ

Наименование	Наружн. Ø зажима (мм)	b мм	Ковкое оцинкованное железо Артикул
DOUBLE SWIVEL COMBINATION 33,7	33,7	208	0819 6325 034
DOUBLE SWIVEL COMBINATION 42,4	42,4	228	0819 6325 042
DOUBLE SWIVEL COMBINATION 48,3	48,3	259	0819 6325 048



См. стр.199 и 200.

90° Угловая поворотная комбинация

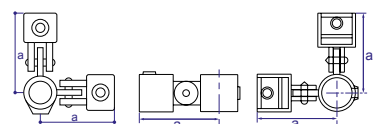

NORMAFIX® 90° УГЛОВАЯ ПОВОРОТНАЯ КОМБИНАЦИЯ

Наименование	Наружн. Ø зажима (мм)	a мм	Ковкое оцинкованное железо Артикул
90° CORNER SWIVEL COMBINATION 33,7	33,7	104,5	0819 6326 034
90° CORNER SWIVEL COMBINATION 42,4	42,4	117	0819 6326 042
90° CORNER SWIVEL COMBINATION 48,3	48,3	130	0819 6326 048



См. стр.199 и 200.

Короткий тройник поворотный

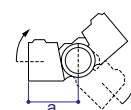

NORMAFIX® КОРОТКИЙ ТРОЙНИК ПОВОРОТНЫЙ

Наименование	Наружн. Ø зажима (мм)	a мм	Ковкое оцинкованное железо Артикул
SHORT TEE SWIVEL 26,9	26,9	53	0819 6327 027
SHORT TEE SWIVEL 33,7	33,7	59	0819 6327 034
SHORT TEE SWIVEL 42,4	42,4	73	0819 6327 042
SHORT TEE SWIVEL 48,3	48,3	93	0819 6327 048



См. стр.199 и 200.

Хомут на тройник

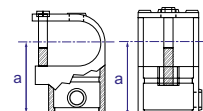

NORMAFIX® ХОМУТ НА ТРОЙНИК

Наименование	Наружн. Ø зажима (мм)	a мм	Ковкое оцинкованное железо Артикул
CLAMP ON TEE 33,7	33,7	52,5	0819 6328 034
CLAMP ON TEE 42,4	42,4	67	0819 6328 042
CLAMP ON TEE 48,3	48,3	76,5	0819 6327 048



См. стр.199 и 200.

Зажим для возведения изгородей

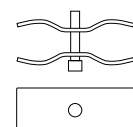

NORMAFIX® ЗАЖИМ ДЛЯ ВОЗВЕДЕНИЯ ИЗГОРОДЕЙ

Наименование	Наружн. Ø зажима (мм)	Электролитный желтый пассивированный Артикул
FENCE BUILDING CLAMP	48	0819 6333 048



См. стр.199 и 200.



- 1 2 болта для фиксации зажима
- 2 Округлая форма для надежной фиксации

Универсальная фиксация дорожных знаков

В основном используется для крепления дорожных знаков на металлические столбы или осветительные столбы различного диаметра.



Информация

- 2 болта в комплекте
- Используется с червячным хомутом

Применение

Дорожные знаки

Материал

Алюминий

Технические характеристики и Информация для заказа

NORMAFIX® ALU ЗАЖИМ ДЛЯ ЛЕНТЫ			
Наименование	Длина	Количество болтов	Алюминий Артикул
ALU BAND CLAMP	82	2	0560 7563 082
ALU BAND CLAMP	120	2	0560 7563 120



- 1 Прорези с обеих сторон для вставки червячного хомута

Universal traffic sign fixation Фиксация дорожных знаков

В основном используется для крепления дорожных знаков на металлические столбы или осветительные столбы различного диаметра.



NORMAFIX®

Информация

Используется с червячным хомутом

Применение

Дорожные знаки

Материал

Нержавеющая сталь

Технические характеристики и Информация для заказа

NORMAFIX® UNIVERSAL UCC ЗАЖИМ	
Наименование	Нержавеющая сталь Артикул
UNIVERSAL UCC CLAMP	0560 7620 000



Соединители для шлангов –NORMAPLAST®

Незаменимые помощники в промышленности, коммерции и в быту

NORMAPLAST® – это ассортимент изделий NORMA® для быстрого соединения шлангов и труб, являющихся незаменимым помощником в бытовой, коммерческой и промышленной сферах.

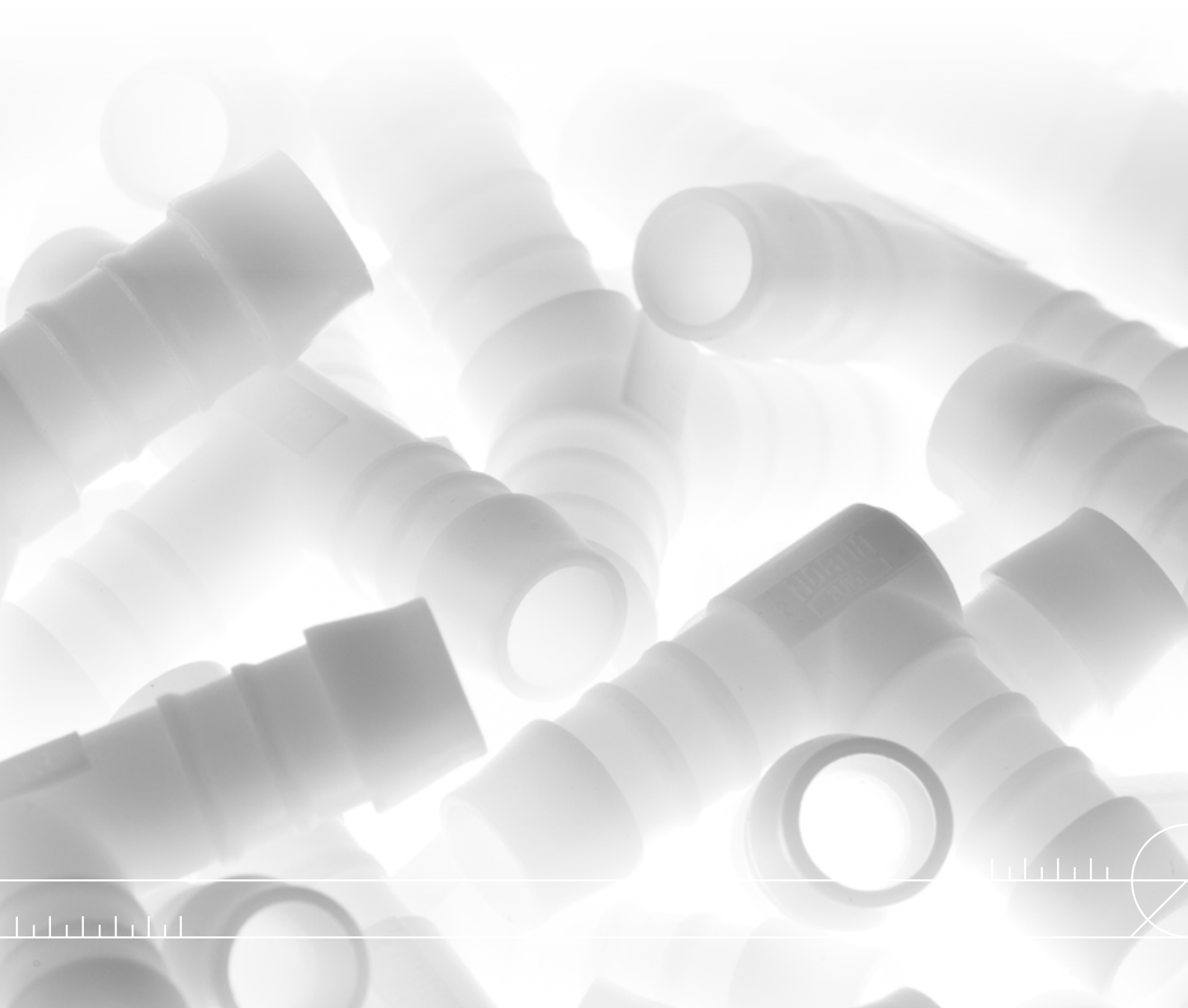



- | | |
|--|--|
| <p>1 NORMAPLAST®YN
– Пластмассовый Y-образный переходник</p> <p>2 NORMAPLAST® TS
– Равный T-образный переходник вставной</p> <p>3 NORMAPLAST® GES
– Прямой резьбовой переходник</p> <p>4 NORMAPLAST® TES
– T-образный резьбовой переходник
– Равный отвод – EB</p> <p>5 NORMAPLAST® GRS
– Прямой переходник вставной</p> | <p>6 NORMAPLAST® WN
– Угловой пластмассовый переходник</p> <p>7 NORMAPLAST® GN
– Прямой соединитель для труб</p> <p>8 NORMAPLAST® KS
– Крестообразный переходник вставной
NORMAPLAST® GS</p> <p>9 – Прямой переходник вставной</p> |
|--|--|

Соединители для шлангов

NORMAPLAST® SV - это испытанные пластмассовые элементы соединения шлангов и труб, с помощью которых обеспечивается безопасное, надежное и недорогое соединение линий для транспортировки сред.

Соединители для шлангов и труб **NORMAPLAST® SV** применяются в области автомобилестроения, а также почти во всех сферах промышленности.

Преимущества

- Высокая прочность
- Долговечность
- Малый вес
- Пригодны для повторного использования
- Сопротивление истиранию
- Высокая ударная прочность

Применение

- Машиностроение
- Крупная бытовая техника
- Химическая пром-ть
- Системы орошения
- Пищевая промышленность
- Железнодорожная отрасль
- Сельхозтехника
- Строительные машины
- Производство двигателей
- Насосы и фильтры

Материалы

Материалы	PP	POM	PA6	PA со стекловолокном
Механич. свойства	Morlen HP501H	Полиацетальный сополимер станд. материал соединители для шлангов	Полиамид неармированный станд. материал резьбовые соединители	Полиамид армированный станд. материал соединители для труб
Рабочая темп-ра	0°C до +80°C кратковременно (до 1ч) макс. +100°C	-40°C до 80°C, кратковременно (до 1ч) 110°C	-40°C до 90°C, кратковременно (до 1ч) 120°C	-40°C до 120°C, кратковременно (до 1ч) 150°C
Макс. допустимое давление	10бар	10бар	10бар	10бар

Применение	Рекомендуем. материалы
Пищевая пром-ть / питьевая вода / химическая пром-ть	>POM<
Химическая промышленность	>PP<
Химическая промышленность с агрессивными средами)	>PVDF<
Топливо / UREA (AdBlue) картер вентиляция	>PA12-GF30<
Охлаждающая жидкость / Омыватель для стекол	>PA66-GF30<
Воздух (Вакуумный тормоз, Вторичный воздух) ТОС (Маслоохладитель, трансмиссионное масло)	>PA6-GF30<

Термические свойства

Для резьбовых переходников необходимо учесть коэффициент расширения 100x10⁻⁶ термопластического материала при перепадах температуры. Наши стандартные материалы классифицированы согласно системе UL (Underwriters Laboratories) нижеследующим образом:

- Класс воспламеняемости (UL94)
- POM, PP, PA6, PA6.6, и PA12: HB (Горизонтальное горение)

Материалы

Химические свойства применяемых пластмасс								
№	Химическое вещество	Концентрация	Темп-ра	POM	PP	PA 6	PA 6.6	PA 12
1	Ацетон	100%	20 °C/50 °C	1/3	1/1	1/0	1/0	1/0
2	Муравьиная кислота	98-100%	20 °C/50 °C	4/4	1/3	4/4	4/4	4/4
3	Водный раствор аммиака (нашатырный спирт)	Любая	20 °C/50 °C	1/2	1/1	1/0	1/0	1/0
4	Бензин; нормальный и супер (неэтилированный бензин)	Коммерческая	20 °C/50 °C	1/1	3/4	1/1	1/1	1/1
5	Бензол, бензолуглеводороды	100%	20 °C/50 °C	3/3	3/4	1/0	1/0	1/0
6	Белильный раствор (12.5% активного хлора)	Водный раствор 12.5%	20 °C/50 °C	4/4	3/3	4/4	4/4	3/3
7	Тормозная жидкость (DOT4)	Коммерческая	20 °C/50 °C	1/1	1/1	1/1	1/1	1/1
8	Бутанол	Технически чистая	20 °C/50 °C	1/2	1/1	1/0	1/0	1/0
9	Хлор, хлорная вода	Коммерческая	20 °C/50 °C	4/4	4/4	4/4	4/4	4/4
10	Дезинфицирующее средство, фенол	Разбавл.раствор	20 °C/50 °C	4/4	1/1	4/4	4/4	4/4
11	Дизельное топливо, дизельное масло	Коммерческая	20 °C/50 °C	1/1	1/3	1/1	1/1	1/1
12	Средство для обезызвествления	Водный раствор~10%	20 °C/50 °C	4/4	1/1	2/3	2/3	2/3
13	Проявляющий раствор (1:100)	Коммерческая	20 °C/50 °C	1/1	1/1	4/4	4/4	4/4
14	Природный газ (городской газ, светильный газ)	Коммерческая	20 °C/50 °C	1/1	1/1	1/1	1/1	1/1
15	Нефть	Коммерческая	20 °C/50 °C	1/1	3/3	1/1	1/1	1/1
16	Уксусная кислота (лед. уксусн. кислота)	90%	20 °C/50 °C	4/4	1/2	4/4	4/4	4/4
17	Этанол	96% (Тех. чистая)	20 °C/50 °C	1/2	1/1	1/0	1/0	1/0
18	Фотозумьсия	Коммерческая	20 °C/50 °C	1/0	1/1	1/0	1/0	1/0
19	Фруктовые соки	Коммерческая	20 °C/50 °C	1/1	1/1	1/1	1/1	1/1
20	Глицерин	Технически чистая	20 °C/50 °C	1/1	1/1	1/1	1/1	1/1
21	Глизантин	Коммерческая	20 °C/50 °C	1/1	1/1	3/3	3/3	3/3
22	Мазут	Коммерческая	20 °C/50 °C	1/1	1/3	1/1	1/1	1/1
23	Гидравлическое масло	Коммерческая	20 °C/50 °C	1/0	1/3	1/1	1/1	1/1
24	Двуокись углерода, угольная кислота	Технически чистая, насыщенная	20 °C/50 °C	1/1	1/1	1/0	1/0	1/0
25	Охлаждающие жидкости (основа гликоля)	Коммерческая	20 °C/50 °C	1/1	1/1	3/3	1/1	1/1
26	Метан	Технически чистая	20 °C/50 °C	1/1	1/1	1/1	1/1	1/1
27	Метанол	Технически чистая	20 °C/50 °C	1/1	1/1	1/1	1/1	3/3
28	Метилэтилкетон	100%	20 °C/50 °C	3/3	1/3	1/0	1/0	1/1
29	Моторные масла (HD)	Коммерческая	20 °C/50 °C	1/1	1/3	1/1	1/1	1/1
30	Гидроокись натрия (натровый щелок; едкий натр)	40%	20 °C/50 °C	1/1	1/1	1/1	1/1	1/1
31	Озон	Газовая	20 °C/50 °C	4/4	3/4	3/4	3/4	3/4
32	Пропанол	Технически чистая	20 °C/50 °C	1/1	1/1	1/1	1/1	2/2
33	Пропан (сжиженный газ)	Жидкая	20 °C/50 °C	1/1	1/1	1/0	1/0	1/0
34	Пропен	96%	20 °C/50 °C	1/0	1/1	1/0	1/0	1/0
35	Рапсовое масло (метилов. сложн. эфир)	Коммерческая	20 °C/50 °C	1/1	2/2 (*)	1/1	1/1	1/1
36	Соляная кислота	Водный, 10%	20 °C/50 °C	4/4	1/1	4/4	4/4	3/3
37	Смаз. масло/жир, мазеобразн. мыло	Коммерческая	20 °C/50 °C	1/1	1/2	1/1	1/1	1/1
38	Серная кислота	Водный, 10%	20 °C/50 °C	4/4	1/2	3/3	3/3	2/2
39	Противообледенительный солевой раствор (солевой раствор)	Насыщенная	20 °C/50 °C	1/2	1/1	1/1	1/1	1/1
40	Мыльная пена (жидкое моющее ср-во)	Разбавл. раствор	20 °C/50 °C	1/1	2/2 (*)	1/1	1/1	1/1
41	Вода (питьевая, речная, морская)	Технически чистая	20 °C/50 °C	1/1	1/1	1/1	1/1	1/1
42	Лимонная кислота	10%	20 °C/50 °C	2/4	1/1	1/0	1/0	1/0

Сокращения::

POM = Ацетальсополимер

PP = Полипропилен

PA = Полиамид

0 = Нет данных/Определение не возможно

1 = Очень хорошая стойкость/пригодность (изменения размеров) отсутствуют или незначительные и обратимые; даже по истечении более длительного промежутка времени повреждения не встречаются)

2 = Хорошая стойкость/пригодность (в течение короткого промежутка времени никакие или незначительные обратимые изменения размеров, по истечении длительного промежутка времени незначительное изменение размеров, может быть и необратимое изменение свойств)
3 = Ограниченная стойкость (по истечении более длительного промежутка времени значительные изменения размеров, может быть и необратимое изменение свойств)
4 = Отсутствие стойкости/пригодности (растворимость или сильное воздействие в течение короткого промежутка времени)
(*) Набухание



Соединитель для шланга



Вставной соединитель

Приведенные в этом каталоге указания основываются на испытаниях, осуществленных изготовителем гранулята. Они дают нашим заказчикам только руководящую информацию, но их ни в коем случае нельзя без консультации с нами применять в условиях, не учтенных во время испытаний. Наши заказчики обязуются провести свои собственные испытания, чтобы убедиться в том, что наши пластмассовые соединители для шлангов **NORMAPLAST®** отвечают их конкретным требованиям. Мы с удовольствием проконсультируем вас по этому вопросу.

Наша ответственность ограничивается только Условиями продаж и поставок. Поставка специальных вариантов возможна только при условии получения заказа на соответствующее количество.

Перед применением в качестве компонента безопасности просим проконсультироваться с изготовителем.

GES – Прямые резьбовые переходники

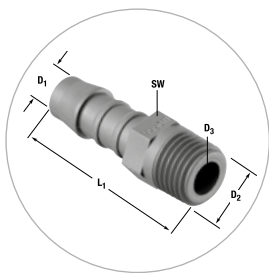

Ном. размер ВД шланга (в мм)	Наименование	D ₁	D ₂	D ₃	L ₁ ~	SW	Материал РАБ Артикул
3	GES 3 / M 5	3	M 5 cyl	2,5	19,5	6	0710 8952 003
4	GES 4 / M 8 x 1	4	M 8 x 1 con.	2,5	27	10	0710 8901 004
	GES 4 / M 8 x 1,25	4	M 8 x 1,25 con.	2,5	27	10	0710 8902 004
	GES 4 / M 10 x 1	4	M 10 x 1 con.	2,5	27	10	0710 8903 004
	GES 4 / M 12 x 1,5	4	M 12 x 1,5 con.	2,5	32	14	0710 8904 004
	GES 4 / M 14 x 1,5	4	M 14 x 1,5 con.	2,5	32	14	0710 8905 004
	GES 4 / R 1/8	4	R 1/8 con.	2,5	27	10	0710 8910 004
	GES 4 / R 1/4	4	R 1/4 con.	2,5	32	14	0710 8911 004
	GES 4 / 1/8 NPT	4	1/8 NPT	2,5	29	10	0710 8917 004
GES 4 / 1/4 NPT	4	1/4 NPT	2,5	35	14	0710 8918 004	
5	GES 5 / M 12 x 1,5	5	M 12 x 1,5 con.	3	36	14	0710 8904 005
	GES 5 / M 14 x 1,5	5	M 14 x 1,5 con.	3	36	14	0710 8905 005
	GES 5 / R 1/4	5	R 1/4 con.	3	36	14	0710 8911 005
	GES 5 / R 1/4 NPT	5	R 1/4 NPT	3	39	14	0710 8918 005
6	GES 6 / M 10 x 1	6	M 10 x 1 con.	4	32,5	10	0710 8903 006
	GES 6 / M 12 x 1,5	6	M 12 x 1,5 con.	4	37,5	14	0710 8904 006
	GES 6 / M 14 x 1,5	6	M 14 x 1,5 con.	4	36,5	14	0710 8905 006
	GES 6 / R 1/8	6	R 1/8 con.	4	32,5	10	0710 8910 006
	GES 6 / R 1/4	6	R 1/4 con.	4	37,5	14	0710 8911 006
	GES 6 / R 3/8	6	R 3/8 con.	4	39	17	0710 8912 006
	GES 6 / 1/8 NPT	6	1/8 NPT	4	34,5	10	0710 8917 006
	GES 6 / 1/4 NPT	6	1/4 NPT	4	40,5	14	0710 8918 006
8	GES 8 / M 10 x 1	8	M 10 x 1 con.	5,6	38	14	0710 8903 008
	GES 8 / M 12 x 1,5	8	M 12 x 1,5 con.	5,6	41	14	0710 8904 008
	GES 8 / M 14 x 1,5	8	M 14 x 1,5 con.	5,6	41	14	0710 8905 008
	GES 8 / M 18 x 1,5	8	M 18 x 1,5 con.	5,6	49	22	0710 8907 008
	GES 8 / M 22 x 1,5	8	M 22 x 1,5 con.	5,6	49	22	0710 8949 008
	GES 8 / M 26 x 1,5	8	M 26 x 1,5 con.	5,6	58	27	0710 8908 008
	GES 8 / R 1/8	8	R 1/8 con.	5,6	38	14	0710 8910 008
	GES 8 / R 1/4	8	R 1/4 con.	5,6	41	14	0710 8911 008
	GES 8 / R 3/8	8	R 3/8 con.	5,6	41	17	0710 8912 008
	GES 8 / R 1/2	8	R 1/2 con.	5,6	49	22	0710 8913 008
GES 8 / 1/4 NPT	8	1/4 NPT	5,6	44	14	0710 8918 008	
10	GES 10 / M 12 x 1,5	10	M 12 x 1,5 con.	7	43,5	14	0710 8904 010
	GES 10 / M 14 x 1,5	10	M 14 x 1,5 con.	7	43,5	14	0710 8905 010
	GES 10 / M 16 x 1,5	10	M 16 x 1,5 con.	7	43,5	17	0710 8906 010
	GES 10 / R 1/4	10	R 1/4 con.	7	43,5	14	0710 8911 010
	GES 10 / R 3/8	10	R 3/8 con.	7	43,5	17	0710 8912 010
	GES 10 / 1/4 NPT	10	1/4 NPT	7	46,5	14	0710 8918 010
GES 10 / 3/8 NPT	10	3/8 NPT	7	46,5	17	0710 8919 010	
12	GES 12 / M 16 x 1,5	12	M 16 x 1,5 con.	8,6	45,5	17	0710 8906 012
	GES 12 / M 18 x 1,5	12	M 18 x 1,5 con.	8,6	54	22	0710 8907 012
	GES 12 / M 22 x 1,5	12	M 22 x 1,5 con.	8,6	54	22	0710 8949 012
	GES 12 / M 26 x 1,5	12	M 26 x 1,5 con.	8,6	58	27	0710 8909 012
	GES 12 / R 3/8	12	R 3/8 con.	8,6	45,5	17	0710 8912 012
	GES 12 / R 1/2	12	R 1/2 con.	8,6	54	22	0710 8913 012
GES 12 / 3/8 NPT	12	3/8 NPT	8,6	48	17	0710 8919 012	
14	GES 14 / M 20 x 1,5	14	M 20 x 1,5 con.	10	56	22	0710 8908 014
	GES 14 / R 3/8	14	R 3/8 con.	10	56	17	0710 8912 014
	GES 14 / R 1/2	14	R 1/2 con.	10	56	22	0710 8913 014
	GES 14 / R 1/2 NPT	14	R 1/2 NPT	10	58	22	0710 8920 014
16	GES 16 / M 26 x 1,5	16	M 26 x 1,5 con.	12	58	27	0710 8909 016
	GES 16 / R 1/2	16	R 1/2 con.	12	58	22	0710 8913 016
	GES 16 / R 3/4	16	R 3/4 con.	12	58	27	0710 8914 016
19	GES 19 / M 26 x 1,5	19	M 26 x 1,5 con.	15	58	27	0710 8909 019
	GES 19 / R 3/4	19	R 3/4 con.	15	58	27	0710 8914 019
25	GES 25 / R 1	25	R 1 con.	21	69	32	0710 8915 025

BST – Заглушки с наружной резьбой

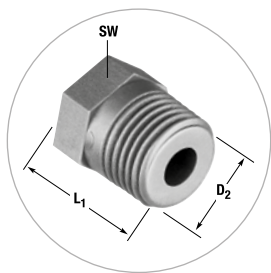

Наименование	D ₂	L ₁ ~	SW	Материал PA6 Артикул
BST M 8 x 1	M 8 x 1 con.	13	10	0711 8901 000
BST M 10 x 1	M 10 x 1 con.	13,5	10	0711 8903 000
BST M 12 x 1,5	M 12 x 1,5 con.	17,5	14	0711 8904 000
BST M 14 x 1,5	M 14 x 1,5 con.	17,5	14	0711 8905 000
BST M 18 x 1,5	M 18 x 1,5 con.	26,5	22	0711 8907 000
BST M 20 x 1,5	M 20 x 1,5 con.	25	22	0711 8908 000
BST M 26 x 1,5	M 26 x 1,5 con.	26,5	22	0711 8909 000
BST R 1/8	R 1/8 con.	26	22	0711 8910 000
BST R 1/4	R 1/4 con.	12,5	10	0711 8911 000
BST R 3/8	R 3/8 con.	17,5	14	0711 8912 000
BST R 1/2	R 1/2 con.	27	17	0711 8913 000
BST 1/8 NPT	1/8 NPT	27,5	22	0711 8917 000
BST 1/4 NPT	1/4 NPT	14	10	0711 8918 000
BST M 22 x 1,5	M 22 x 1,5 con.	20,5	14	0711 8949 000

TES – Т-образные резьбовые переходники

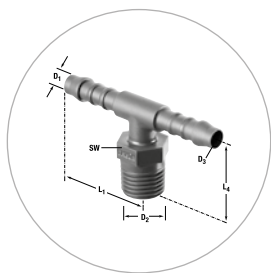

Ном. размер ВД шланга (в мм)	Наименование	D ₁	D ₂	D ₃	L ₁ ~	L ₂ ~	SW	Материал PA6 Артикул
4	TES 4 / M 8 x 1	4	M 8 x 1 con.	2,5	21	18	10	0720 8901 004
	TES 4 / M 10 x 1	4	M 10 x 1 con.	2,5	21	18	10	0720 8903 004
	TES 4 / M 12 x 1,5	4	M 12 x 1,5 con.	2,9	21	23	14	0720 8904 004
	TES 4 / R 1/8	4	R 1/8 con.	2,5	21	18	10	0720 8910 004
	TES 4 / R 1/4	4	R 1/4 con.	2,5	21	23	14	0720 8911 004
	TES 4 / 1/8 NPT	4	1/8 NPT	2,5	21	20	10	0720 8917 004
	TES 4 / 1/4 NPT	4	1/4 NPT	2,5	21	26	14	0720 8918 004
6	TES 6 / M 10 x 1	6	M 10 x 1 con.	4	28,5	21	10	0720 8903 006
	TES 6 / M 12 x 1,5	6	M 12 x 1,5 con.	4	28,5	26	14	0720 8904 006
	TES 6 / R 1/8	6	R 1/8 con.	4	28,5	21	10	0720 8910 006
	TES 6 / R 1/4	6	R 1/4 con.	4	28,5	26	14	0720 8911 006
	TES 6 / 1/8 NPT	6	1/8 NPT	4	28,5	23	10	0720 8917 006
	TES 6 / 1/4 NPT	6	1/4 NPT	4	28,5	29	14	0720 8918 006
8	TES 8 / M 12 x 1,5	8	M 12 x 1,5 con.	5,6	33	27,5	14	0720 8904 008
	TES 8 / M 14 x 1,5	8	M 14 x 1,5 con.	5,6	33	27,5	14	0720 8905 008
	TES 8 / R 1/4	8	R 1/4 con.	5,6	33	27,5	14	0720 8911 008
	TES 8 / 1/4NPT	8	1/4NPT	5,6	33	30,5	14	0720 8918 008
10	TES 10 / R 3/8	10	R 3/8 con.	7	35,5	30	17	0720 8912 010

WES – Угловые резьбовые переходники

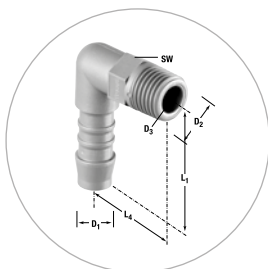

Ном.размер ВД шланга (в мм)	Наименование	D ₁	D ₂	D ₃	L ₁ ~	L ₂ ~	SW	Материал РА6 Артикул
3	WES 3 / M 5 cyl.	3	M 5 cyl.	2,5	12,5	12,5	6	0730 8952 003
4	WES 4 / M 8 x 1	4	M 8 x 1 con.	2,7	21	16	10	0730 8901 004
	WES 4 / M 10 x 1	4	M 10 x 1 con.	2,7	21	16	10	0730 8903 004
	WES 4 / M 12 x 1,5	4	M 12 x 1,5 con.	2,7	21	25	14	0730 8904 004
	WES 4 / M 14 x 1,5	4	M 14 x 1,5 con.	2,7	21	25	14	0730 8905 004
	WES 4 / R 1/8	4	R 1/8 con.	2,7	21	16	10	0730 8910 004
	WES 4 / R 1/4	4	R 1/4 con.	2,7	21	25	14	0730 8911 004
	WES 4 / 1/8 NPT	4	1/8 NPT	2,7	21	18	10	0730 8917 004
	WES 4 / 1/4 NPT	4	1/4 NPT	2,7	21	28	14	0730 8918 004
6	WES 6 / M 10 x 1	6	M 10 x 1 con.	4	28,5	21	10	0730 8903 006
	WES 6 / M 12 x 1,5	6	M 12 x 1,5 con.	4	28,5	26	14	0730 8904 006
	WES 6 / R 1/8	6	R 1/8 con.	4	28,5	21	10	0730 8910 006
	WES 6 / R 1/4	6	R 1/4 con.	4	28,5	26	14	0730 8911 006
	WES 6 / R 3/8	6	R 3/8 con.	4	28,5	27	17	0730 8912 006
	WES 6 / 1/8 NPT	6	1/8 NPT	4	28,5	23	10	0730 8917 006
	WES 6 / 1/4 NPT	6	1/4 NPT	4	28,5	29	14	0730 8918 006
	8	WES 8 / M 10 x 1	8	M 10 x 1 con.	5,6	33	23,5	14
WES 8 / M 12 x 1,5		8	M 12 x 1,5 con.	5,6	33	27,5	14	0730 8904 008
WES 8 / M 14 x 1,5		8	M 14 x 1,5 con.	5,6	33	27,5	14	0730 8905 008
WES 8 / M 16 x 1,5		8	M 16 x 1,5 con.	5,6	36	27,5	17	0730 8906 008
WES 8 / M 18 x 1,5		8	M 18 x 1,5 con.	5,6	36	36	19	0730 8907 008
WES 8 / M 22 x 1,5		8	M 22 x 1,5 con.	5,6	36	36	22	0730 8949 008
WES 8 / R 1/8		8	R 1/8 con.	5,6	33	23	14	0730 8910 008
WES 8 / R 1/4		8	R 1/4 con.	5,6	33	27,5	14	0730 8911 008
WES 8 / R 3/8		8	R 3/8 con.	5,6	36	31	17	0730 8912 008
WES 8 / R 1/2		8	R 1/2 con.	5,6	36	36	22	0730 8913 008
WES 8 / 1/4 NPT		8	1/4 NPT	5,6	33	30,5	14	0730 8918 008
10		WES 10 / M 14 x 1,5	10	M 14 x 1,5 con.	7	38	30	14
	WES 10 / R 1/4	10	R 1/4	7	38	30	14	0730 8911 010
	WES 10 / R 3/8	10	R 3/8	7	38	30	17	0730 8912 010
	WES 10 / 1/2 NPT	10	1/2 NPT	7	38	38	22	0730 8920 010
12	WES 12 / M 16 x 1,5	12	M 16 x 1,5 con.	8,6	40,5	30	17	0730 8906 012
	WES 12 / M 18 x 1,5	12	M 18 x 1,5 con.	8,6	40,5	36	19	0730 8907 012
	WES 12 / M 22 x 1,5	12	M 22 x 1,5 con.	8,6	40,5	36	22	0730 8949 012
	WES 12 / M 26 x 1,5	12	M 26 x 1,5 con.	8,6	40,5	36	22	0730 8909 012
	WES 12 / R 3/8	12	R 3/8	8,6	40,5	31	17	0730 8912 012
	WES 12 / R 1/2	12	R 1/2	8,6	40,5	36	22	0730 8913 012
	WES 12 / 3/8 NPT	12	3/8 NPT	8,6	40,5	31	19	0730 8919 012
19	WES 19 / M 24 x 2	19	M 24 x 2 con.	15	45	42,8	27	0730 8953 019
	WES 19 / R 3/4	19	R 3/4 con.	15	45,5	42,8	27	0730 8914 019
25	WES 25 / R 1	25	R 1 con.	21	60	49	32	0730 8915 025

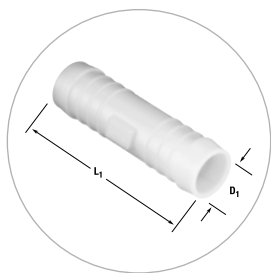
GS – Прямой переходник для соединения шлангов

Ном. размер ВД шланга (в мм)	Наименов.	D ₁	D ₂	L ₁ ~	Материал POM Артикул
3	GS 3	3	2,5	25	0750 8900 003
4	GS 4	4	2,7	35	0750 8900 004
5	GS 5	5	3	45	0750 8900 005
6	GS 6	6	4	49	0750 8900 006
8	GS 8	8	5,6	56	0750 8900 008
10	GS 10	10	7	63	0750 8900 010
12	GS 12	12	8,6	66,5	0750 8900 012
13	GS 13	13	8,6	73	0750 8900 013
14	GS 14	14	10	79	0750 8900 014
16	GS 16	16	12	75	0750 8900 016
19	GS 19	19	15	76	0750 8900 019
25	GS 25	25	21	95	0750 8900 025

Дополнительные материалы доступны по запросу

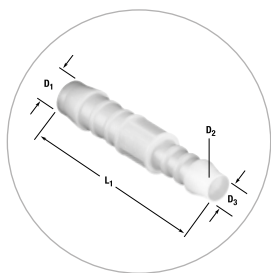

См. стр. 192 и 193.

GRS – Прямые переходники

Ном. размер ВД шланга (в мм)	Наименов.	D ₁	D ₂	D ₃	L ₁ ~	Материал POM Артикул
4 - 3	GRS 4 - 3	4	2,5	3	30	0751 8904 003
5 - 4	GRS 5 - 4	5	2,7	3	41	0751 8905 004
6 - 4	GRS 6 - 4	6	2,7	4	42,5	0751 8906 004
8 - 4	GRS 8 - 4	8	2,7	4	48	0751 8908 004
8 - 6	GRS 8 - 6	8	4	6	54	0751 8908 006
10 - 6	GRS 10 - 6	10	4	6	58	0751 8910 006
10 - 8	GRS 10 - 8	10	5,6	8	60,5	0751 8910 008
12 - 8	GRS 12 - 8	12	5,6	8	62,5	0751 8912 008
12 - 10	GRS 12 - 10	12	7	10	64	0751 8912 010

Дополнительные материалы доступны по запросу

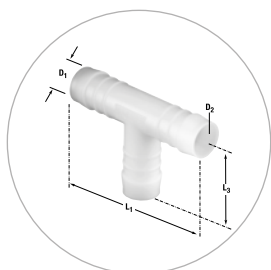

См. стр. 193.

TS – Т-образные переходники соединения шлангов

Ном. размер ВД шланга (в мм)	Наименов.	D ₁	D ₂	L ₁ ~	L ₂ ~	Материал POM Артикул
3	TS 3	3	2,5	25	12,5	0760 8900 003
4	TS 4	4	2,7	35	19,5	0760 8900 004
5	TS 5	5	3	42	22	0760 8900 005
6	TS 6	6	4	50	26	0760 8900 006
7	TS 7	7	5	50	26	0760 8900 007
8	TS 8	8	5,6	58	30	0760 8900 008
10	TS 10	10	7	62,5	33,5	0760 8900 010
12	TS 12	12	8,6	69	36	0760 8900 012
13	TS 13	13	8,6	68	36	0760 8900 013
14	TS 14	14	10	77,5	41,5	0760 8900 014
15	TS 15	15	11	79,5	43,5	0760 8900 015
16	TS 16	16	12	81	45	0760 8900 016
19	TS 19	19	15	85	45	0760 8900 019
25	TS 25	25	21	105	52,5	0760 8900 025

Дополнительные материалы доступны по запросу

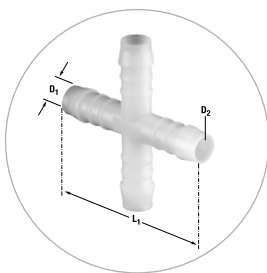

См. стр. 192 и 193.

KS – Крестообразные переходники соединения шлангов

Ном. размер ВД шланга (в мм)	Наименов.	D ₁	D ₂	L ₁ ~	Материал POM Артикул
4	KS 4	4	2,9	39	0772 8900 004
5	KS 5	5	3	48	0772 8900 005
6	KS 6	6	4	48	0772 8900 006
12	KS 12	12	8,6	69	0772 8900 012

Дополнительные материалы доступны по запросу

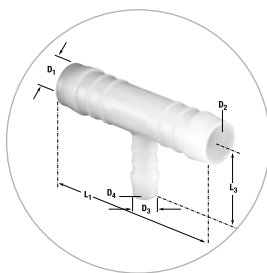
TRS – Т-образные переходники

Ном. размер ВД шланга (в мм)	Наименование	D ₁	D ₂	D ₃	D ₄	L ₁ ~	L ₂ ~	Материал POM Артикул
3 - 4 - 3	TRS 3 - 4 - 3	3	2,5	4	2,5	25	17,5	0761 8903 004
4 - 6 - 4	TRS 4 - 6 - 4	4	2,7	6	4	37	24	0761 8904 006
6 - 4 - 6	TRS 6 - 4 - 6	6	4	4	2,5	49	20,5	0761 8906 004
8 - 4 - 8	TRS 8 - 4 - 8	8	5,6	4	2,5	56	22	0761 8908 004
8 - 6 - 8	TRS 8 - 6 - 8	8	5,6	6	4	56	28	0761 8908 006
8 - 12 - 8	TRS 8 - 12 - 8	8	5,6	12	8,6	57	34	0761 8908 012
10 - 6 - 10	TRS 10 - 6 - 10	10	7	6	4	62	28	0761 8910 006
10 - 8 - 10	TRS 10 - 8 - 10	10	7	8	5,6	62	31	0761 8910 008
10 - 13 - 10	TRS 10 - 13 - 10	10	7	13	8,6	64	38	0761 8910 013
12 - 6 - 12	TRS 12 - 6 - 12	12	8,6	6	4	69	29	0761 8912 006
12 - 8 - 12	TRS 12 - 8 - 12	12	8,6	8	5,6	69	31	0761 8912 008
12 - 10 - 12	TRS 12 - 10 - 12	12	8,6	10	7	69	33	0761 8912 010
15 - 6 - 15	TRS 15 - 6 - 15	15	11	6	4	78	28	0761 8915 006
15 - 8 - 15	TRS 15 - 8 - 15	15	11	8	5,6	79	33	0761 8915 008
18 - 10 - 18	TRS 18 - 10 - 18	18	14	10	7	79	36	0761 8918 010
18 - 15 - 18	TRS 18 - 15 - 18	18	14	15	11	80	44	0761 8918 015

Дополнительные материалы доступны по запросу

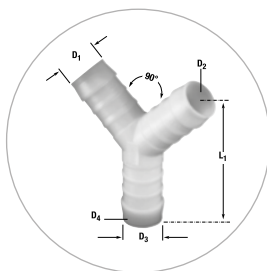
YRS – Y-образные переходники

Ном. размер ВД шланга (в мм)	Наименов.	D ₁	D ₂	D ₃	D ₄	L ₁ ~	Материал POM Артикул
4 - 6 - 4	YRS 4 - 6 - 4	4	2,7	6	4	35	0771 8904 006
6 - 8 - 6	YRS 6 - 8 - 6	6	4	8	5,6	49	0771 8906 008

Дополнительные материалы доступны по запросу

WS – Угловые переходники соединения шлангов

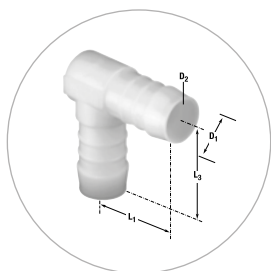

Ном. размер ВД шланга (в мм)	Наименов.	D ₁	D ₂	L ₁ ~	L ₂ ~	Материал POM Артикул
3	WS 3	3	2,5	12,5	12,5	0762 8900 003
4	WS 4	4	2,5	17,5	19,5	0762 8900 004
5	WS 5	5	3	21	22	0762 8900 005
6	WS 6	6	4	25	26	0762 8900 006
8	WS 8	8	5,6	29	30	0762 8900 008
10	WS 10	10	7	31	33,5	0762 8900 010
12	WS 12	12	8,6	34,5	36	0762 8900 012
13	WS 13	13	8,6	36,5	38,5	0762 8900 013
14	WS 14	14	10	38,5	41,5	0762 8900 014
15	WS 15	15	11	40	43,5	0762 8900 015
16	WS 16	16	12	40,5	45	0762 8900 016
19	WS 19	19	15	43,5	46	0762 8900 019
25	WS 25	25	21	52,5	52,5	0762 8900 025

Дополнительные материалы доступны по запросу

YS – Y-образные переходники соединения шлангов

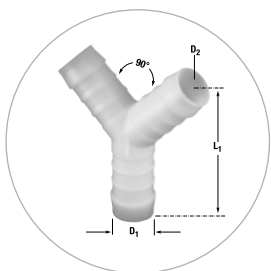

Ном. размер ВД шланга (в мм)	Наименование	D ₁	D ₂	L ₁ ~	Материал POM Артикул
3	YS 3	3	2,5	21	0770 8900 003
4	YS 4	4	2,5	25,5	0770 8900 004
5	YS 5	5	3	43	0770 8900 005
6	YS 6	6	4	44	0770 8900 006
8	YS 8	8	5,6	51	0770 8900 008
10	YS 10	10	7	54	0770 8900 010
12	YS 12	12	8,6	64	0770 8900 012
13	YS 13	13	9	65	0770 8900 013
14	YS 14	14	10	65	0770 8900 014
16	YS 16	16	12	67	0770 8900 016
19	YS 19	19	15	72	0770 8900 019

Дополнительные материалы доступны по запросу



См. стр. 193.

GN – Прямые пластмассовые соединители для труб

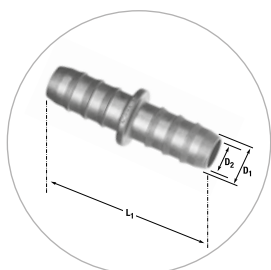

Ном. размер ВД РА трубы (в мм)	Наименов.	D ₁	D ₂	L ₁ ~	Материал PA6 -GF30 Артикул	Материал PA12-GF20 Артикул	Материал PA12-GF30 Артикул
6	GN 6	6,4	4,75	45			0750 8200 006
8	GN 8	9,2	6,8	46	0750 8074 008		
10	GN 10	11	8	46	0750 8300 010		0750 8200 010
15	GN 15	16,9	12	32		0750 8001 015	
19	GN 19	21	16	39		0750 8001 019	
27	GN 27	29	24	42		0750 8001 027	
27 - 19	GRN 27 - 19	29 - 21	24 - 16	44		0751 8045 000	

* Содержание стекловолокна

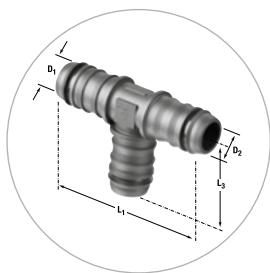
TN – Т-образные пластмассовые соединители для труб

Ном. размер ВД РА трубы (в мм)	Наименов.	D ₁	D ₂	L ₁ ~	L ₃ ~	Материал РА6 -GF30 Артикул	Материал РА66-GF30 Артикул	Материал РА12-GF30 Артикул
4	TN 4	4,6	2,5	43	23	0760 8129 004		
6	TN 6	6,4	4,75	56,5	28,5	0760 8202 006	0760 8203 006	0760 8200 006
8	TN 8	9,2	6,8	58	29	0760 8112 008		0760 8200 008
10	TN 10	11	8	60	30			0760 8200 010
15	TN 15	16,4	12	72	36			0760 8200 015
19	TN 19	18,9	16	65	32,5			0760 8201 019
15-8-15	TN 15-8-15	16,4-8,9-16,4	12-6-12	72	35			0761 8052 000
15-12-15	TN 15-12-15	16,4-13,5-16,4	12-10,5-12	72	35,5			0761 8015 012

* Содержание стекловолокна

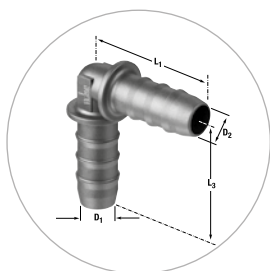
WN – Угловые пластмассовые соединители для труб

Ном. размер ВД РА трубы (в мм)	Наименование	D ₁	D ₂	L ₁ ~	L ₃ ~	Материал РА6 -GF30 Артикул	Материал РА66-GF30 Артикул	Материал РА12-GF30 Артикул
6	WN 6	6,4	4,75	28	28		0762 8205 006	0762 8200 006
8	WN 8	9,2	6,8	29	29	0762 8067 008		0762 8200 008
10	WN 10	11	8	30	30	0762 8201 010		0762 8200 010
19	WN 19	18,9	16	32	32			0762 8200 019

* Содержание стекловолокна

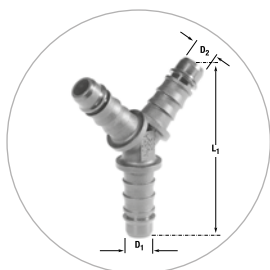
YN – Y-образные пластмассовые соединители для труб

Ном. размер ВД РА трубы (в мм)	Наименование	D ₁	D ₂	L ₁ ~	Материал РА66-GF30 Артикул	Материал РА12-GF20 Артикул	Материал РА12-GF30 Артикул
8	YN 8	8,4	5,8	50,5	0770 8203 008		0770 8200 008
10	YN 10	11	8	80			0770 8200 010
15	YN 15	14,9	12	49,3			0770 8200 015
19	YN 19	18,9	16	85		0770 8201 019	

* Содержание стекловолокна

EG – Прямые компрессионные соединители

Ном. размер ВД РА трубы (в мм)	Наименование	D ₁	D ₂	L ₁ ~	SW	Диаметр	Материал PA12-GF30 Артикул
6	EG 6 x 1-R 1/8	6 x 1	R 1/8 con.	25	13	6 x 1-R 1/8	0780 8900 001
	EG 6 x 1-R 1/4	6 x 1	R 1/4 con.	31	17	6 x 1-R 1/4	0780 8900 002
	EG 6 x 1-M10 x 1	6 x 1	M10 x 1 con.	25	13	6 x 1-M10 x 1	0780 8900 003
8	EG 8 x 1-R 1/8	8 x 1	R 1/8 con.	25	13	8 x 1-R 1/8	0780 8900 021
	EG 8 x 1-R 1/4	8 x 1	R 1/4 con.	31	17	8 x 1-R 1/4	0780 8900 022
	EG 8 x 1-M10 x 1	8 x 1	M10 x 1 con.	25	13	8 x 1-M10 x 1	0780 8900 023

* Содержание стекловолокна

EWS – Поворотные угловые компрессионные соединители

Ном. размер ВД РА трубы (в мм)	Наименование	D ₁	D ₂	L ₁ ~	L ₂ ~	L ₃ ~	SW	Материал PA6-GF30 Артикул
6	EWS 6 x 1-R 1/8	6 x 1	R 1/8	14	21	30	13	0780 8901 001
	EWS 6 x 1-R 1/4	6 x 1	R 1/4	15	23	33,5	17	0780 8901 002
	EWS 6 x 1-M10 x 1	6 x 1	M10 x 1	14	21	30	13	0780 8901 003
8	EWS 8 x 1-R 1/8	8 x 1	R 1/8	14	21	30	13	0780 8901 021
	EWS 8 x 1-R 1/4	8 x 1	R 1/4	15	23	33,5	17	0780 8901 022
	EWS 8 x 1-M10 x 1	8 x 1	M10 x 1	14	21	30	13	0780 8901 023

* Содержание стекловолокна

ETS – Поворотные Т-образные компрессионные соединители

Ном. размер ВД РА трубы (в мм)	Наименование	D ₁	D ₂	L ₁ ~	L ₂ ~	L ₃ ~	SW	Материал PA6-GF30 Артикул
6	ETS 6 x 1-R 1/8	6 x 1	R 1/8	14	21	30	13	0780 8902 001
	ETS 6 x 1-R 1/4	6 x 1	R 1/4	15	23	33,5	17	0780 8902 002
	ETS 6 x 1-M10 x 1	6 x 1	M10 x 1	14	21	30	13	0780 8902 003
8	ETS 8 x 1-R 1/8	8 x 1	R 1/8	15	23	33,5	17	0780 8902 021

* Содержание стекловолокна

ET – Т-образные компрессионные соединители

Ном. размер ВД РА трубы (в мм)	Наименование	D ₁	D ₂	L ₁ ~	L ₂ ~	Материал РА6-GF30 Артикул
6	ET 6 x 1-R 1/8	6 x 1	R 1/8 con.	19	23	0780 8904 001
	ET 6 x 1-R 1/4	6 x 1	R 1/4 con.	23	23	0780 8904 002
	ET 6 x 1-M10 x 1	6 x 1	M10 x 1 con.	19	23	0780 8904 003
8	ET 8 x 1-R 1/8	8 x 1	R 1/8 con.	19	23	0780 8904 021
	ET 8 x 1-R 1/4	8 x 1	R 1/4 con.	23	23	0780 8904 022
	ET 8 x 1-M10 x 1	8 x 1	M10 x 1 con.	19	23	0780 8904 023

* Содержание стекловолокна

EW/WV – Угловые компрессионные соединители

Ном. размер ВД РА трубы (в мм)	Наименование	D ₁	D ₂	L ₁ ~	L ₂ ~	Материал РА6-GF30 Артикул
6	EW 6 x 1 - R 1/8	6 x 1	R 1/8 con.	19	23	0780 8905 001
	EW 6 x 1 - R 1/4	6 x 1	R 1/4 con.	23	23	0780 8905 002
	EW 6 x 1 - M10 x 1	6 x 1	M10 x 1 con.	19	23	0780 8905 003
8	EW 8 x 1 - R 1/8	8 x 1	R 1/8 con.	19	23	0780 8905 021
	EW 8 x 1 - R 1/4	8 x 1	R 1/4 con.	23	23	0780 8905 022
	EW 8 x 1 - M10 x 1	8 x 1	M10 x 1 con.	19	23	0780 8905 023
	WV 8 x 1	8 x 1	8 x 1	23	23	0781 8900 011

* Содержание стекловолокна

VT/VTR – Т-образные компрессионные соединители

Ном. размер ВД РА трубы (в мм)	Наименование	D ₁	D ₂	L ₁ ~	L ₂ ~	Материал PA6-GF30 Артикул
N/A	VT 6 x 1	6 x 1	6 x 1	23	23	0781 8900 001
	VT 8 x 1	8 x 1	8 x 1	23	23	0781 8900 002
	VTR 6 x 1-8 x 1-6 x 1	6 x 1	8 x 1	23	23	0781 8900 021
	VTR 8 x 1-6 x 1-8 x 1	8 x 1	6 x 1	23	23	0781 8900 022

* Содержание стекловолокна

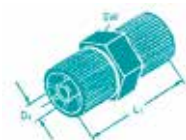
VG/VGR – Прямые/Понижающие компрессионные соединители

Ном. размер ВД РА трубы (в мм)	Наименование	D ₁	L ₁ ~	SW	Материал PA6-GF30 Артикул
N/A	VG 6 x 1	6 x 1	31	17	0781 8901 003
	VG 8 x 1	8 x 1	31	17	0781 8901 002
	VGR 8 x 1 - 6 x 1	6 x 1	31	17	0781 8901 004

* Содержание стекловолокна



NORMA

NORMACLASS® TORRO®



W2

www.normagroup.com

- 4-6,5 mm - 10 g
- 10-12,5 mm - 20 g
- 16-17,5 mm - 30 g
- 20-22,5 mm - 40 g
- 24-26,5 mm - 50 g
- 30-32,5 mm - 60 g

NORMA

NORMA

NORMA

NORMAEXTRA® – наборы, комплекты, стенды, инструменты и аксессуары

Широкий ассортимент наборов, стендов, бухт и инструментов.

NORMA предлагает большой выбор наборов, содержащих хомуты различных диаметров в одной упаковке. Все наборы и инструменты, представленные в данной главе, позволяют производить простой и быстрый монтаж изделий NORMA.



NORMAFIX® NORMETTA®
Ремкомплекты мини



NORMAFIX® NORMETTA® РЕМКОМПЛЕКТЫ МИНИ

Шир.	Наименование	Длина в м	Кол-во зажимов	Тип зажима	W1 Артикул
5	MINI REPAIR KIT 8/5	8	25	NB-A5	0560 8520 003
9	MINI REPAIR KIT 8/9	8	25	NB-A9	0560 8520 001

NORMACLAMP® Комплект ленты с замками быстрой фиксации



NORMACLAMP® ЛЕНТА С ЗАМКАМИ БЫСТРОЙ ФИКСАЦИИ

Шир.	Наименование	Длина в м	Кол-во зажимов	W2 Артикул	W4 Артикул
9	BAND-ON-ROLL 3M	3	8	0815 7121 001	0815 7131 001
	BAND-ON-ROLL 5M	5	8	0815 7121 003	0815 7131 003
12	BAND-ON-ROLL 3M	3	6	0815 6007 002	
	BAND-ON-ROLL 5M	5	6	0815 6007 004	

NORMACLAMP® TORRO® Набор 120 единиц



NORMACLAMP® TORRO НАБОР 120 ЕДИНИЦ

Шир.	Наименование	Диапазон зажима	Кол-во	W1 Артикул	W4 Артикул
9	TORRO 8 - 16 /9	8 - 16	40	0126 5005 012	0126 5005 014
	TORRO 12 - 22/9	12 - 22	25		
	TORRO 16 - 27/9	16 - 27	20		
	TORRO 20 - 32/9	20 - 32	15		
	TORRO 25 - 40/9	25 - 40	10		
	TORRO 35 - 50/9	35 - 50	10		
NA	FLEXIDRIVER	NA	1		

NORMACLAMP® COBRA набор 500к



Этот набор представляет собой разнообразие наиболее популярных хомутов **NORMACLAMP® COBRA** в практичном пластмассовом кейсе (ок. 34x23x5 см).

Набор включает 500 хомутов для шлангов **NORMACLAMP® COBRA** из нержавеющей хромоникелевой стали, с шириной ленты 7 мм и 8 мм, как указано в таблице:

NORMACLAMP® COBRA НАБОР 500К

Шир.	Наименование	Диаметр	Кол-во	W4 Артикул
7	COBRA 7,5/7	7,5	30	0773 9000 500
	COBRA 8/7	8	25	
	COBRA 8,5/7	8,5	25	
	COBRA 9/7	9	25	
	COBRA 9,5/7	9,5	25	
	COBRA 10/7	10	25	
	COBRA 10,5/7	10,5	25	
	COBRA 11/7	11	25	
	COBRA 11,5/7	11,5	25	
8	COBRA 12/8	12	25	0773 9000 500
	COBRA 13/8	13	30	
	COBRA 14/8	14	30	
	COBRA 15/8	15	30	
	COBRA 16/8	16	30	
	COBRA 17/8	17	30	
	COBRA 18/8	18	30	
	COBRA 19/8	19	30	
	COBRA 21/8	21	30	

NORMACLAMP® Набор FBS



НОВИНКА

NORMACLAMP® НАБОР FBS

Denominación	Cantidad	PA 6 Referencia
FBS 14/12 SW	10 PCS	0112 7024 001
FBS 16/12 SW	10 PCS	
FBS 17/12 SW	10 PCS	
FBS 19/12 SW	10 PCS	
FBS 23/12 SW	10 PCS	
FBS 27/12 SW	5 PCS	
FBS 29/12 SW	5 PCS	
FBS 32/12 SW	5 PCS	
FBS 40/12 SW	5 PCS	
FBS 44/12 SW	5 PCS	

NORMAQUICK® PLAST® Набор



NORMAEXTRA

НОВИНКА

NORMAPLAST® NORMA QUICK PLAST НАБОР

Наименование	Кол-во	PA 6 Артикул
NQS NW 8-6 0°	3	0700 2011 000
NQS NW8-6 90°	3	
NQS NW10-8-0°	3	
NQS NW10-8-90°	3	
NQS NW1/4"-1/4"-0°	3	
NQS NW1/4"-1/4" -90°	3	
NQS NW5/16"-06-0°	3	
NQS NW5/16"-06-90°	3	
ADAPTER NQS 5/16"-6-0°	3	
NQS NW3/8"5/16-0°	3	
NQS NW3/8"-5/16-90°	3	
ADAPTER NQSNW3/8"-5/16"-0°	3	
GS 6	5	
TS 6	5	
GS 8	5	
TS 8	5	
GS 10	5	
TS 10	5	

**NORMAPLAST® Набор
365 PA 6 и TORRO® W2**



NORMAPLAST® НАБОР 365 PA 6 И TORRO W2

Шир.	Наименование	Диаметр	Кол-во	PA 6 W2 (TORRO) Артикул
NA	GS 4	4	50	0773 9000 365
	TS 4	4	50	
	YS 4	4	50	
	GS 6	6	25	
	TS 6	6	25	
	YS 6	6	25	
	GS 8	8	20	
	TS 8	8	10	
	YS 8	8	10	
	GRS 8 - 6	8	20	
7,5	TORRO 8 - 12/7,5	8 - 12	40	
	TORRO 10 - 16/7,5	10 - 16	40	

NORMACLAMP® TORRO® Стенд



NORMACLAMP® TORRO СТЕНД				
Шир.	Наименование	Диапазон зажима	Кол-во	W2 Артикул
7,5	TORRO 8 - 12/7,5	8 - 12	10	0126 9702 010
9	TORRO 8 - 16/9	8 - 16	10	
	TORRO 12 - 22/9	12 - 22	10	
	TORRO 16 - 27/9	16 - 27	10	
	TORRO 20 - 32/9	20 - 32	10	
	TORRO 25 - 40/9	25 - 40	10	
	TORRO 32 - 50/9	32 - 50	10	
	TORRO 40 - 60/9	40 - 60	10	
	TORRO 50 - 70/9	50 - 70	10	
TORRO 60 - 80/9	60 - 80	10		

NORMACLAMP® TORRO® КОРОБ С ВЫДВИЖНЫМИ СЕКЦИЯМИ



NORMACLAMP® TORRO КОРОБ С ВЫДВИЖНЫМИ СЕКЦИЯМИ				
Шир.	Наименование	Диапазон зажима	Кол-во	W2 Артикул
9	TORRO 8 - 16/9	8 - 16	155	0126 9702 450
	TORRO 12 - 22/9	12 - 22	60	
	TORRO 16 - 27/9	16 - 27	100	
	TORRO 20 - 32/9	20 - 32	50	
	TORRO 25 - 40/9	25 - 40	50	
	TORRO 32 - 50/9	32 - 50	15	
	TORRO 50 - 70/9	50 - 70	20	

NORMACLAMP® TORRO® Лоток



NORMACLAMP® TORRO ЛОТОК					
Шир.	Наименование	Диапазон зажима	Кол-во	W1 Артикул	W4 Артикул
9	TORRO 8 - 16 /9	8 - 16	40	0126 5006 012	0126 5006 015
	TORRO 12 - 22/9	12 - 22	25		
	TORRO 16 - 27/9	16 - 27	20		
	TORRO 20 - 32/9	20 - 32	15		
	TORRO 25 - 40/9	25 - 40	10		
	TORRO 35 - 50/9	35 - 50	10		
NA	FLEXIDRIVER	NA	1		

NORMACLAMP® Лоток с комплектами ленты с замками быстрой фиксации



NORMACLAMP® ЛОТОК С КОМПЛЕКТАМИ ЛЕНТЫ С ЗАМКАМИ				
Шир.	Наименование	Длина в м	W2 Артикул	W4 Артикул
9	BAND-ON-ROLL 3M	3	0815 5007 015	0815 5007 014
	BAND-ON-ROLL 5M	5	0815 5007 017	0815 5007 016

NORMACLAMP® TORRO® Приспособление для сборки



NORMACLAMP® TORRO® ПРИСПОСОБЛЕНИЕ ДЛЯ СБОРКИ

Наименование	Артикул
ПРИСПОСОБЛЕНИЕ ДЛЯ СБОРКИ	0126 9900 001

NORMACLAMP® COBRA Пневматические клещи



Данные пневматические плоскогубцы является идеальном монтажным инструментом для промышленного применения, позволяя легко выполнять последовательные работы с большим количеством изделий.

NORMACLAMP® COBRA ПНЕВМАТИЧЕСКИЕ КЛЕЩИ

Наименование	Артикул
COBRA PNEUMATIC PLIERS	0110 8420 010

NORMACLAMP® FBS Пневматические клещи

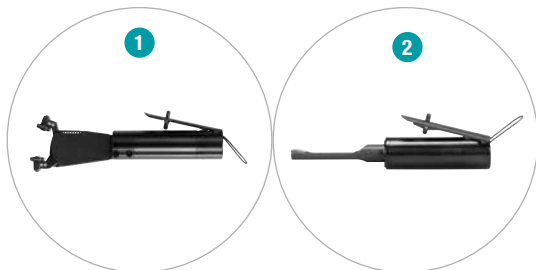

1

Вариант S

Предназначены для "вертикального" монтажа, когда зажим доступен сверху. Идеальное решение для большого объема работ.

2

Вариант W

Предназначены для "горизонтального" монтажа, когда зажим доступен сбоку. Идеальное решение для большого объема работ.

NORMACLAMP® FBS ПНЕВМАТИЧЕСКИЕ КЛЕЩИ ТИП S

Наименование	Артикул
FBS PNEUMATIC PLIERS TYPE S	0115 0000 911* ¹
FBS PNEUMATIC PLIERS TYPE S	0115 0000 912* ²

NORMACLAMP® FBS ПНЕВМАТИЧЕСКИЕ КЛЕЩИ ТИП W

Наименование	Артикул
FBS PNEUMATIC PLIERS TYPE W	0115 0000 919* ¹
FBS PNEUMATIC PLIERS TYPE W	0115 0000 920* ²

*¹ зажимные губки открыты

*² зажимные губки закрыты

NORMACLAMP® FBS C Многофункциональный инструмент для демонтажа



Для разжима предварительно открытого хомута FBS C разрешается использовать только наш инструмент для демонтажа.

NORMACLAMP® FBS C MULTIRELEASE TOOL

Наименование	Артикул
FBS C MULTIRELEASE TOOL	0115 0000 936

NORMACONNECT® МОНТАЖНОЕ ПРИСПОСОБЛЕНИЕ FGR ДЛЯ REP E



НОВИНКА

NORMACONNECT® МОНТАЖНОЕ ПРИСПОСОБЛЕНИЕ FGR ДЛЯ REP E

Designation	Product No.
МОНТАЖНОЕ ПРИСПОСОБЛЕНИЕ FGR ДЛЯ REP E	0572 0000 001

NORMAFIX® Монтажный пистолет и клещи для кабельных стяжек



1



2

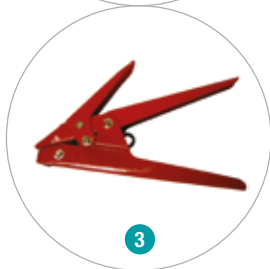

3



4



5



6

НОВИНКА

1 NORMAFIX® ПИСТОЛЕТ ДЛЯ КАБЕЛЬНЫХ СТЯЖЕК ОТ 2,2 ДО 4,8 ММ

Наименование	Артикул
КЛЕЩИ ДЛЯ НЕЙЛОНОВЫХ КАБЕЛЬНЫХ СТЯЖЕК ОТ 2,2 ДО 4,8 ММ – ПОЛУАВТОМАТИЧЕСКИЕ	0860 1000 001

2 NORMAFIX® ПИСТОЛЕТ ДЛЯ КАБЕЛЬНЫХ СТЯЖЕК ОТ 4,8 ДО 7,8 ММ

Наименование	Артикул
КЛЕЩИ ДЛЯ НЕЙЛОНОВЫХ КАБЕЛЬНЫХ СТЯЖЕК ОТ 4,8 ДО 7,8 ММ – ПОЛУАВТОМАТИЧЕСКИЕ	0860 1000 004

3 NORMAFIX® КЛЕЩИ ДЛЯ КАБЕЛЬНЫХ СТЯЖЕК ОТ 3,6 ДО 13 ММ

Наименование	Артикул
КЛЕЩИ ДЛЯ НЕЙЛОНОВЫХ КАБЕЛЬНЫХ СТЯЖЕК ОТ 3,6 ДО 13 ММ – ПОЛУАВТОМАТИЧЕСКИЕ	0860 1000 005

4 NORMAFIX® КЛЕЩИ ДЛЯ КАБЕЛЬНЫХ СТЯЖЕК ОТ 4,7 ДО 13 ММ

Наименование	Артикул
КЛЕЩИ ДЛЯ НЕЙЛОНОВЫХ КАБЕЛЬНЫХ СТЯЖЕК ОТ 4,7 ДО 13 ММ – РУЧНЫЕ	0892 0000 003

5 NORMAFIX® КЛЕЩИ ДЛЯ КАБЕЛЬНЫХ СТЯЖЕК ИЗ НЕРЖАВЕЮЩЕЙ СТАЛИ С ШАРИКОВЫМ ЗАМКОМ ОТ 3,8 ДО 9 ММ

Denominación	Referencia
КЛЕЩИ ДЛЯ КАБЕЛЬНЫХ СТЯЖЕК ИЗ НЕРЖАВЕЮЩЕЙ СТАЛИ С ШАРИКОВЫМ ЗАМКОМ ОТ 3,8 ДО 9 ММ	0892 0000 001

6 NORMAFIX® КЛЕЩИ ДЛЯ КАБЕЛЬНЫХ СТЯЖЕК ИЗ НЕРЖАВЕЮЩЕЙ СТАЛИ С ШАРИКОВЫМ ЗАМКОМ ОТ 3,8 ДО 9 ММ

Denominación	Referencia
КЛЕЩИ ДЛЯ КАБЕЛЬНЫХ СТЯЖЕК ИЗ НЕРЖАВЕЮЩЕЙ СТАЛИ С ШАРИКОВЫМ ЗАМКОМ ОТ 3,8 ДО 9 ММ	0892 0000 002

NORMAFIX® NORMETTA® Прижимной и режущий инструмент



Этот высококачественный инструмент рекомендуется для профессионального использования. Инструмент прост в использовании и выдерживает силу натяжения до 10 000 Н (1000 кг).

NORMAFIX® NORMETTA ЗАЖИМНОЙ И ОТРЕЗНОЙ ИНСТРУМЕНТ

Наименование	Артикул
CLAMPING AND CUTTING TOOL	0560 8555 001

NORMACLAMP® Клеши для ушных хомутов



NORMACLAMP® КЛЕЩИ ДЛЯ УШНЫХ ХОМУТОВ

Наименование	Артикул
EARCLIP PLIERS END CLOSING	0819 0022 094
EARCLIP PLIERS SIDE CLOSING	0819 0022 095

NORMACLAMP® Клеши для ушных хомутов для прямого монтажа



NORMACLAMP® КЛЕЩИ ДЛЯ ПРЯМОГО МОНТАЖА ХОМУТОВ

Наименование	Артикул
EARCLIP PLIERS FOR FLAT MOUNTING	0819 0022 161

NORMACLAMP® COBRA Ручные клещи

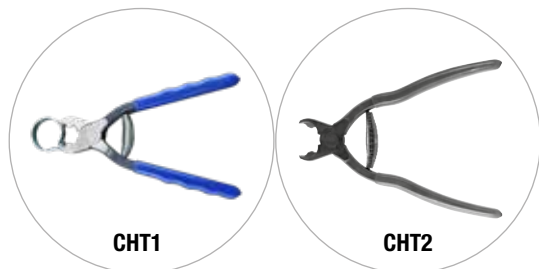

Эти ручные клещи обеспечивают точный монтаж и демонтаж. Острия клещей надежно захватывают хомут в точках зажима. Благодаря интегрированному пружинному элементу клещи всегда остаются открытыми, тем самым обеспечивается быстрая и удобная работа.

СНТ 1 обеспечивает функции подсоединения и отсоединения. СНТ 2 обеспечивает только функцию подсоединения.

NORMACLAMP® COBRA СНТ 1

Наименование	Артикул
COBRA СНТ 1	0110 8420 000

NORMACLAMP® COBRA СНТ 2

Наименование	Артикул
COBRA СНТ 2	0110 8420 004

NORMACLAMP® FBS Ручные клещи

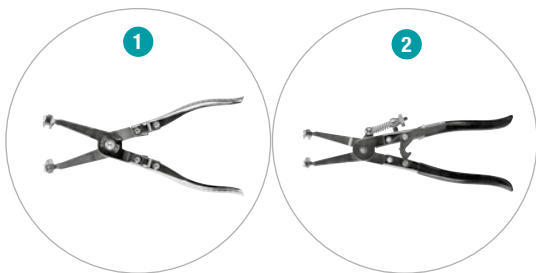

Для профессионального монтажа стандартных хомутов FBS, в зависимости от номинального диаметра доступны 2 вида ручных клещей:

- 1 Тип 1: для малых номинальных диаметров (до 40 мм).
- 2 Тип 2: для всех диаметров, клещи с интегрированным рычагом для фиксации позиции клещей.

NORMACLAMP® FBS КЛЕЩИ

Наименование	Артикул
FBS PLIERS	0115 0000 903

NORMACLAMP® FBS КЛЕЩИ С ЗАЩИТНЫМ РЫЧАГОМ

Наименование	Артикул
FBS PLIERS WITH INTEGRATED SAFETY LEVER	0115 0000 904

Клещи для FBS R доступны по запросу

NORMAFIX® RSGUV 1 / RSV 1 Ручные клещи



НОВИНКА

Для профессионального монтажа RSGUV 1 / RSV 1, в зависимости от ширины ленты доступны два вида ручных клещей.

NORMAFIX® RSGUV 1 / RSV 1 КЛЕЩИ

Designation	Product No.
RSGUV 1 / RSV 1 КЛЕЩИ 15	0981 0000 151
RSGUV 1 / RSV 1 КЛЕЩИ 20	0981 0000 201

**NORMACLAMP® TORRO® Отвертка
SW6, SW7, SW6/7**



NORMACLAMP® TORRO® ОТВЕРТКА SW6, SW7, SW6/7

Наименование	Артикул
SW6	0000 0000 899
SW7	0000 0000 898
SW6/7	0000 0000 894

NORMACLAMP® Особо прочная отвертка



НОВИНКА

NORMACLAMP® ОСОБО ПРОЧНАЯ ОТВЕРТКА

Designation	Product No.
ОСОБО ПРОЧНАЯ ОТВЕРТКА	0126 9900 003

NORMACLAMP® Hi-torque T-образная отвертка



NORMACLAMP® HI-TORQUE T-ОБРАЗНАЯ ОТВЕРТКА

Наименование	Артикул
T-SCREWDRIVER FOR HI-TORQUE CLAMP	0560 6600 001

**NORMAFIX® Шестигранный ключ для
затягивания хомутов**



NORMAFIX® ШЕСТИГРАННЫЙ КЛЮЧ

Наименование	Диаметр в мм	Оцинк. сталь Артикул
HEXAGONAL KEY 26,9/33,7	26,9/33,7	0819 6332 001
HEXAGONAL KEY 42,4/48,3/60,3	42,4/48,3/60,3	0819 6332 002

NORMAFIX® Алюминиевая заглушка



NORMAFIX® АЛЮМИНИЕВАЯ ЗАГЛУШКА

Наименование	Диаметр в мм	Алюминий Артикул
ALUMINIUM END CAP 33,7	33,7	0819 6329 034
ALUMINIUM END CAP 42,4	42,4	0819 6329 042
ALUMINIUM END CAP 48,3	48,3	0819 6329 048

NORMAFIX® Пластмассовая заглушка



NORMAFIX® ПЛАСТМАССОВАЯ ЗАГЛУШКА

Наименование	Диаметр в мм	Пластмасса Артикул
PLASTIC END CAP 33,7	33,7	0819 6330 034
PLASTIC END CAP 42,4	42,4	0819 6330 042
PLASTIC END CAP 48,3	48,3	0819 6330 048

NORMAFIX® Запасные винты



NORMAFIX® ЗАПАСНОЙ ВИНТ

Наименование	Диаметр в мм	Нерж. сталь Артикул
SPARE SCREW 26,9/33,7	26,9/33,7	0819 6331 001
SPARE SCREW 42,4/48,3/60,3	42,4/48,3/60,3	0819 6331 002

NORMAFIX® Защитная лента для осветительных столбов



NORMAFIX® ЗАЩИТНАЯ ЛЕНТА ДЛЯ ОСВЕТИТЕЛЬНЫХ СТОЛБОВ

Наименование	Длина в м	ПВХ Артикул
BLACK EPDM PROTECTION TAPE ROLL OF 10 METERS	10	0560 7640 010
WRAP & SEAL VULCANIZING STRETCHABLE TAPE TAPE - BLACK 2,4 METERS	2,4	0560 7640 002
WRAP & SEAL VULCANIZING STRETCHABLE TAPE TAPE - BLACK 4,8 METERS	4,8	0560 7640 004

NORMAFIX® Настенный кронштейн для кабельных стяжек

Для крепления кабелей и труб к стенам. Очень простой монтаж кабельных стяжек шириной до 9 мм.



NORMAFIX® НАСТЕННЫЙ КРОНШТЕЙН ДЛЯ КАБЕЛЬНЫХ СТЯЖЕК

Наименование	РА 6.6		
	Белый	Черный	Серый
	Артикул	Артикул	Артикул
WALL PLUG BASES FOR CABLE TIES WITHOUT FINS 8 MM BASE	0860 0701 002	0860 0701 001	
WALL PLUG BASES FOR CABLE TIES WITH FINS 6 MM BASE	0860 0701 112	0860 0701 111	0860 0703 111
WALL PLUG BASES FOR CABLE TIES WITH FINS 8 MM BASE	0860 0701 102	0860 0701 101	0860 0703 101

NORMAFIX® Монтажное основание для кабельных стяжек

Для крепления кабелей и труб к стенам. Очень простой монтаж кабельных стяжек шириной до 9 мм.



NORMAFIX® МОНТАЖНЫЕ ОСНОВАНИЯ ДЛЯ КАБЕЛЬНЫХ СТЯЖЕК БЕЗ КЛЕЯ

Кол-во входов	Наименование	Для каб. стяжек толщиной ленты	Размеры (мм)					РА 6.6	
			A	B	C	F	H	Белый	Черный
			Артикул	Артикул					
1	MOUNTING BASES FOR CABLE TIES WITHOUT ADHESIVE 3,6	3,6	19	19	4,2	4	5	0860 0811 001	0860 0812 001
	MOUNTING BASES FOR CABLE TIES WITHOUT ADHESIVE 4,8	4,8	27	27	4,2	6	7,4	0860 0811 002	0860 0812 002
2	MOUNTING BASES FOR CABLE TIES WITHOUT ADHESIVE 3,6	3,6	19	19	4,1	4	5	0860 0911 001	0860 0912 001
	MOUNTING BASES FOR CABLE TIES WITHOUT ADHESIVE 4,8	4,8	27	27	4,8	6	6,5	0860 0911 002	0860 0912 002

NORMAFIX® МОНТАЖНЫЕ ОСНОВАНИЯ ДЛЯ КАБЕЛЬНЫХ СТЯЖЕК С КЛЕЕМ

Кол-во входов	Наименование	Для каб. стяжек толщиной ленты	Размеры (мм)					РА 6.6	
			A	B	C	F	H	Белый	Черный
			Артикул	Артикул					
1	MOUNTING BASES FOR CABLE TIES WITH ADHESIVE 3,6	3,6	19	19	4,2	4	5	0860 0831 001	0860 0832 001
	MOUNTING BASES FOR CABLE TIES WITH ADHESIVE 4,8	4,8	27	27	4,2	6	7,4	0860 0831 002	0860 0832 002
2	MOUNTING BASES FOR CABLE TIES WITH ADHESIVE 3,6	3,6	19	19	4,1	4	5	0860 0931 001	0860 0932 001
	MOUNTING BASES FOR CABLE TIES WITH ADHESIVE 4,8	4,8	27	27	4,8	6	6,5	0860 0931 002	0860 0932 002

Blank page with horizontal dotted lines for notes.

NORMA®

NORMACLAMP®

NORMACONNECT®

NORMAFIX®

NORMAPLAST®

зарегистрированные торговые марки NORMA Germany GmbH.

NORMA Group

Postfach 11 49 · D-63461 Maintal

Edisonstraße 4 · D-63477 Maintal

Tel: +49 (61 81) 4 03-0

Fax: +49 (61 81) 4 03-210

www.normagroup.com

info@normagroup.com



Этот каталог объединяет информацию из других рекламных материалов компании. Копирование возможно только с нашего предварительного письменного согласия. NORMA Group ведет непрерывное улучшение продукта для удовлетворения потребностей клиента, все компоненты перечисленные в этом каталоге (фотографии, характеристики, размеры и вес) могут быть обновлены или удалены без уведомления и без каких-либо обязательств с нашей стороны, чтобы доработать инструменты, оборудование или оснастку. Рекомендации по использованию и безопасности изделий, приведенные в этой брошюре не заменяют принятую в компании практику связанную с безопасностью и нормативно-правовыми положениями. Ссылки на стандарты от 15/09/2019 не являются договорными обязательствами.