



ВОДОСНАБЖЕНИЕ



ОТОПЛЕНИЕ



ТЁПЛЫЙ ПОЛ



ГАЗ



СПРИНКЛЕРЫ



СЖАТЫЙ ВОЗДУХ



# КАТАЛОГ НЕНСО 2025



Завод Ненсо в Бельгии, г. Херенталс

HENCO – СИСТЕМЫ ОТОПЛЕНИЯ, ВОДОСНАБЖЕНИЯ, ГАЗОСНАБЖЕНИЯ И ТЁПЛОГО ПОЛА ИЗ БЕЛЬГИИ.



Обеспечивает теплом и питьевой водой каждый второй дом в Бельгии. Является одним из мировых лидеров в производстве труб и фитингов.



Использует инновационные технологии в производстве материалов, уникальный электронный метод сшивки полиэтилена труб.



Гарантирует проверенную надежность. Срок эксплуатации 50 лет.

Henco Industries N.V. является одним из мировых лидеров по производству труб и фитингов, обеспечивая рынки отопительной техники 130 миллионами метров трубы в год. Ассортимент включает в себя продукцию для радиаторного отопления, разводки газа, для потолочного, настенного и напольного отопления, водоснабжения. Инновационный высокотехнологичный метод сшивки делает системы Ненсо одними из самых надежных в своей области. Качество продукции подтверждено сертификатами по всему миру, включая США, Германию, Голландию и Россию. Производится в Бельгии, в г. Херенталс.

	Страница	
<b>Трубы HENCO</b>	<b>6</b>	<b>1</b>
A. HENCO STANDARD (PE-Xc/AL/PE-Xc)	8	
B. HENCO RIXc (PE-Xc/AL/PE-Xc)	13	
D. HENCO 5L PE-Xc	16	
F. HENCO ГОФРА	16	
G. HENCO ГАЗ STANDARD (PE-Xc/AL/PE-Xc)	17	
H. HENCO SPRINKLER STANDARD (PE-Xc/AL/PE-Xc)	18	
<b>PVDF пресс-фитинги HENCO</b>	<b>19</b>	<b>2</b>
A. HENCO PKW (белые пресс-фитинги из PVDF материала)	21	
B. HENCO PK (черные пресс-фитинги из PVDF материала)	27	
C. HENCO PKG (PVDF пресс-фитинги для газа)	38	
D. HENCO PKS ДЛЯ СПРИНКЛЕРНОЙ СИСТЕМЫ	43	
D. HENCO SUPER SIZE (диаметры 75, 90)	49	
E. HENCO ECOLINE (Инлайнер для стояков ГВС)	55	
<b>PVDF пуш-фитинги HENCO VISION</b>	<b>56</b>	<b>3</b>
A. HENCO SK (пуш-фитинги из PVDF материала)	58	
B. HENCO VISION КОЛЛЕКТОРЫ	64	
<b>Латунные пресс-фитинги HENCO</b>	<b>68</b>	<b>4</b>
A. HENCO P	70	
B. HENCO PG (фитинги для газоснабжения)	83	
<b>Цанговые фитинги HENCO</b>	<b>87</b>	<b>5</b>
<b>Коллекторы HENCO</b>	<b>93</b>	<b>6</b>
<b>Клапаны HENCO</b>	<b>99</b>	<b>7</b>
<b>Напольное отопление HENCO</b>	<b>102</b>	<b>8</b>
A. HENCO СИСТЕМЫ ТЁПЛОГО ПОЛА (напольные подложки)	103	
B. HENCO КОЛЛЕКТОРЫ	108	
C. HENCO СИСТЕМЫ УПРАВЛЕНИЯ (термостаты, модули управления)	116	
<b>Шкафы HENCO</b>	<b>123</b>	<b>9</b>
<b>Инструмент HENCO</b>	<b>125</b>	<b>10</b>
<b>Принадлежности HENCO</b>	<b>138</b>	<b>11</b>
<b>Сертификаты</b>	<b>142</b>	



## Экологичный подход в работе Henco

Мы уделяем большое внимание окружающей среде и устойчивому развитию.

Предлагаем рынку экологически чистые решения, например, такие как полы с подогревом, производство труб без использования химических элементов и другие технологии.

Верим, что, предпринимая различные действия внутри компании, можем сделать ее лучше. Например, важно бережно относиться к сотрудникам компании и партнерам, проводить правильную экологическую политику и разумно использовать наши ресурсы.



## Сертификат ISO14001

Все усилия, которые мы приложили в вопросах охраны окружающей среды, позволили Henco пройти сертификацию на соответствие стандарту ISO 14001.



### **Премия Aalberts Sustainability Award**

Группа компаний Албертс также отметила вклад Henco в развитие индустрии и демонстрацию высоких требований к производству, включая заботу об окружающей среде. В 2022 году мы были очень рады получить награду Alberta Sustainability Award.

### **Международный сертификат VOKA**

VOKA работает в 17 направлениях, обозначенных Организацией Объединенных Наций для решения глобальных проблем, стоящих перед миром, таких как нищета, неравенство и изменение климата. Henco уже третий год подряд получает сертификат за активное участие в 3х из этих направлений, улучшая жизни людей.



### **Сертификат французской ассоциации Cochebat**

Французская ассоциация OBKV Cochebat также занимается охраной окружающей среды и здоровья. Она протестировала и одобрила трубы Henco из диффузионно-сшитого полиэтилена и мы получили сертификат об экологичности нашего продукта.

### **Сертификат Interseroh о бережном отношении к ресурсам**

Henco заботится не только о качестве производства, но и не злоупотребляет ресурсами. За счет переработки материалов в 2021 году было сэкономлено около 42 269 килограммов материалов и, в дополнение к этому, уменьшено 5521 килограмм выбросов парниковых газов.



	<i>Страница</i>
<b>A. HENCO STANDARD (PE-Xc/AL/PE-Xc)</b>	<b>8</b>
<b>B. HENCO RIXc (PE-Xc/AL/PE-Xc)</b>	<b>13</b>
<b>D. HENCO 5L PE-Xc</b>	<b>16</b>
<b>F. HENCO ГОФРА</b>	<b>16</b>
<b>G. HENCO ГАЗ STANDARD (PE-Xc/AL/PE-Xc)</b>	<b>17</b>
<b>H. HENCO SPRINKLER STANDARD (PE-Xc/AL/PE-Xc)</b>	<b>18</b>

Наведите телефон на QR-код  
Узнайте актуальные цены





## 100 % НАДЕЖНОСТЬ СИСТЕМ ОТОПЛЕНИЯ И ВОДОСНАБЖЕНИЯ



Трубы Henco — это сшитый полиэтилен с внутренней и внешней стороны трубы, усиленный высококачественным алюминием, который не пропускает кислород и защищает компоненты систем отопления от коррозии и разрушения. Инновационная диффузионная сшивка электронным методом позволяет трубе быть стерильной, то есть универсальной, использоваться как для водопровода с чистой питьевой водой, так для любых других нужд. Этот метод сшивки является на сегодняшний день самым безопасным и надежным в эксплуатации.



## A. HENCO STANDARD (PE-Xc/AL/PE-Xc)

### 1 Тип: ТРУБА HENCO STANDARD (БУХТА)



Труба HENCO (бухта)

Артикул	Бухта / Паллета	Тип	Стоимость, €
100-121688	100 m / 2200 m	12x1,6	1,71
200-121688	200 m / 3000 m	12x1,6	1,71
100-140210	100 m / 2200 m	14x2	3,40
200-140210	200 m / 3000 m	14x2	3,40
50-160212	50 m / 1500 m	16x2	3,53
100-160212	100 m / 2200 m	16x2	3,53
200-160212	200 m / 2600 m	16x2	3,53
500-160212D	500 m / 2500 m	16x2	3,53
100-180214	100 m / 1700 m	18x2	3,89
200-180214	200 m / 2000 m	18x2	3,89
25-200216	25 m / 800 m	20x2	4,61
50-200216	50 m / 1000 m	20x2	4,61
100-200216	100 m / 1500 m	20x2	4,61
50-260320	50 m / 800 m	26x3	8,25
50-320326	50 m / 650 m	32x3	12,43

### 11 Тип: ТРУБА HENCO STANDARD (МИНИ-БУХТА)



Труба HENCO

Артикул	Бухта / Паллета	Тип	Стоимость, €
10-160212-KB	10 m / 800 m	16x2	3,53
25-160212-KB	25 m / 1125 m	16x2	3,53
25-200216-KB	25 m / 900 m	20x2	4,61

*Внутренний диаметр бухты: 28 см.*



Наведите телефон на QR-код  
Узнайте актуальные цены



## A. HENCO STANDARD (PE-Xc/AL/PE-Xc)



### Тип: ТРУБА HENCO STANDARD (ШТАНГА)



Труба HENCO (штанга)

Артикул	Цилиндр / Паллета	Тип	Стоимость, €
03-160212	75 m / 3600 m	16x2	3,88
04-160212	100 m / 4800 m	16x2	3,88
05-160212	125 m / 6000 m	16x2	3,88
03-180214	60 m / 2880 m	18x2	4,26
05-180214	100 m / 4800 m	18x2	4,26
03-200216	54 m / 2592 m	20x2	5,08
04-200216	72 m / 3456 m	20x2	5,08
05-200216	90 m / 4320 m	20x2	5,08
03-260320	30 m / 1440 m	26x3	9,09
04-260320	40 m / 1920 m	26x3	9,09
05-260320	50 m / 2400 m	26x3	9,09
03-320326	21 m / 1008 m	32x3	13,68
04-320326	28 m / 1344 m	32x3	13,68
05-320326	35 m / 1680 m	32x3	13,68
03-403533	27 m / 648 m	40x3,5	24,64
04-403533	36 m / 864 m	40x3,5	24,64
05-403533	45 m / 1080 m	40x3,5	24,64
03-504042	21 m / 504 m	50x4	33,73
04-504042	28 m / 672 m	50x4	33,73
05-504042	35 m / 840 m	50x4	33,73
03-634554	12 m / 288 m	63x4,5	50,65
04-634554	16 m / 384 m	63x4,5	50,65
05-634554	20 m / 480 m	63x4,5	50,65
05-756063	10 m / 240 m	75x6	85,33
05-907076	5 m / 240 m	90x7	115,20

### Тип: ТРУБА HENCO ISO4 (6 мм), класс горючести CL, s1-d0



Труба HENCO в изоляции 6 мм (бухта)

Артикул	Бухта / Паллета	Тип	Стоимость, €
100-ISO4-14-RO	100 m / 1000 m	14x2 красная	4,54
100-ISO4-14-BL	100 m / 1000 m	14x2 синяя	4,54
100-ISO4-16-RO	100 m / 900 m	16x2 красная	4,45
100-ISO4-16-BL	100 m / 900 m	16x2 синяя	4,45
50-ISO4-16-RO	50 m / 900 m	16x2 красная	—
50-ISO4-16-BL	50 m / 900 m	16x2 синяя	—
50-ISO4-18-RO	50 m / 650 m	18x2 красная	6,34
50-ISO4-18-BL	50 m / 650 m	18x2 синяя	6,34
50-ISO4-20-RO	50 m / 700 m	20x2 красная	5,88
50-ISO4-20-BL	50 m / 700 m	20x2 синяя	5,88
25-ISO4-26-RO	25 m / 400 m	26x3 красная	10,45
100-ISO4-20-RO	100 m / 1100 m	20x2 красная	5,88
100-ISO4-20-BL	100 m / 900 m	20x2 синяя	5,88
25-ISO4-26-BL	25 m / 400 m	26x3 синяя	10,45
50-ISO4-26-RO	50 m / 500 m	26x3 красная	10,45
50-ISO4-26-BL	50 m / 500 m	26x3 синяя	10,45
25-ISO4-32-RO	25 m / 300 m	32x3 красная	16,81
25-ISO4-32-BL	25 m / 300 m	32x3 синяя	16,81



## A. HENCO STANDARD (PE-Xc/AL/PE-Xc)

1

### Тип: ТРУБА HENCO ISO9 (10 мм), класс горючести CL, s1-d0

Труба HENCO в изоляции 10 мм (бухта)



Артикул	Бухта / Паллета	Тип	Стоимость, €
50-ISO9-14-RO	50 м / 550 м	14x2 красная	5,71
50-ISO9-14-BL	50 м / 550 м	14x2 синяя	5,71
50-ISO9-16-RO	50 м / 600 м	16x2 красная	6,18
50-ISO9-16-BL	50 м / 600 м	16x2 синяя	6,18
50-ISO9-18-RO	50 м / 500 м	18x2 красная	6,51
50-ISO9-18-BL	50 м / 500 м	18x2 синяя	6,51
50-ISO9-20-RO	50 м / 400 м	20x2 красная	6,99
50-ISO9-20-BL	50 м / 400 м	20x2 синяя	6,99
25-ISO9-26-RO	25 м / 275 м	26x3 красная	12,54
25-ISO9-26-BL	25 м / 325 м	26x3 синяя	12,54
50-ISO9-26-RO	50 м / 450 м	26x3 красная	12,54
50-ISO9-26-BL	50 м / 450 м	26x3 синяя	12,54
25-ISO9-32-RO	25 м / 250 м	32x3 красная	21,45
25-ISO9-32-BL	25 м / 250 м	32x3 синяя	21,45

2

3

4

5

6

7

8

9

10

11

### Тип: ТРУБА HENCO ISO13 (13 мм), класс горючести CL, s1-d0

Труба HENCO в изоляции 13 мм (бухта)



Артикул	Бухта / Паллета	Тип	Стоимость, €
50-ISO13-16-RO	50 м / 400 м	16x2 красная	6,96
50-ISO13-16-BL	50 м / 400 м	16x2 синяя	6,96
50-ISO13-20-RO	50 м / 400 м	20x2 красная	7,95
50-ISO13-20-BL	50 м / 400 м	20x2 синяя	7,95
50-ISO13-26-RO	50 м / 300 м	26x3 красная	14,16
50-ISO13-26-BL	50 м / 300 м	26x3 синяя	14,16
25-ISO13-32-RO	25 м / 225 м	32x3 красная	24,00
25-ISO13-32-BL	25 м / 225 м	32x3 синяя	24,00



Изолента BDB33M, BDR33M с. 140

### Тип: ТРУБА HENCO ISO20 BSD (20 мм), класс горючести BL, s1-d0

Труба HENCO Standard в изоляции 20 мм (бухта), улучшенный класс горючести



Артикул	Бухта / Паллета	Тип	Стоимость, €
25-ISO20-32-BL-BSD	25 м / 150 м	32x3 синяя	—
25-ISO20-32-RO-BSD	25 м / 150 м	32x3 красная	—

## A. HENCO STANDARD (PE-Xc/AL/PE-Xc)



### Тип: ТРУБА HENCO STANDARD В ГОФРЕ



Труба HENCO в цветной гофре (бухта)

Артикул	Бухта / Паллета	Тип	Стоимость, €
50-014MR	50 м / 800 м	14x2 красная	4,01
50-014MB	50 м / 800 м	14x2 синяя	4,01
25-016MR	25 м / 500 м	16x2 красная	4,26
25-016MB	25 м / 500 м	16x2 синяя	4,26
50-016MR	50 м / 800 м	16x2 красная	4,26
50-016MB	50 м / 800 м	16x2 синяя	4,26
50-016MBLACK	50 м / 800 м	16x2 черная	4,26
100-016MR	100 м / 1000 м	16x2 красная	4,26
100-016MB	100 м / 1000 м	16x2 синяя	4,26
100-016MBLACK	100 м / 1000 м	16x2 черная	4,26
50-018MR	50 м / 800 м	18x2 красная	4,88
50-018MB	50 м / 800 м	18x2 синяя	4,88
100-018MR	100 м / 1000 м	18x2 красная	4,88
100-018MB	100 м / 1000 м	18x2 синяя	4,88
25-020MR	25 м / 500 м	20x2 красная	5,10
25-020MB	25 м / 500 м	20x2 синяя	5,10
25-020MBLACK	25 м / 500 м	20x2 черная	5,10
50-020MR	50 м / 800 м	20x2 красная	5,10
50-020MB	50 м / 800 м	20x2 синяя	5,10
50-020MBLACK	50 м / 800 м	20x2 черная	5,10
100-020MB	100 м / 1000 м	20x2 синяя	5,10
100-020MR	100 м / 1000 м	20x2 красная	5,10
25-026MR	25 м / 500 м	26x3 красная	8,95
25-026MB	25 м / 500 м	26x3 синяя	8,95
50-026MR	50 м / 500 м	26x3 красная	8,95
50-026MB	50 м / 500 м	26x3 синяя	8,95
50-026MBLACK	50 м / 500 м	26x3 черная	8,95
25-032MR	25 м / 300 м	32x3 красная	12,50
25-032MB	25 м / 300 м	32x3 синяя	12,56

### Тип: ТРУБА HENCO STANDARD В ГОФРЕ (МИНИ-БУХТА)



Труба HENCO в цветной гофре (бухта)

Артикул	Бухта / Паллета	Тип	Стоимость, €
25-016MB-KB	25 м / 600 м	16x2 синяя	—
25-016MR-KB	25 м / 600 м	16x2 красная	—

*Внутренний диаметр бухты: 28 см.*



## A. HENCO STANDARD (PE-Xc/AL/PE-Xc)

### 1 Тип: ТРУБА HENCO COMBI STANDARD

2

3

4

5

6

7

8

9

10

11



Труба HENCO COMBI в гофре (бухта)

Артикул	Бухта / Паллета	Тип	Стоимость, €
50-COMBI16	50 m / 500 m	16x2	9,63

## В. HENCO RIXc (PE-Xc/AL/PE-Xc)



### Тип: ТРУБА HENCO RIXc (БУХТА)



Труба HENCO RIXc (бухта)

Артикул	Бухта / Паллета	Тип	Стоимость, €
50-R160212	50 м / 1500 м	16x2	2,34
100-R160212	100 м / 2200 м	16x2	2,34
200-R160212	200 м / 2600 м	16x2	2,34
500-R160212D	500 м / 2500 м	16x2	2,34
100-R180214	100 м / 1700 м	18x2	3,33
200-R180214	200 м / 2000 м	18x2	3,33
100-R200216	100 м / 1500 м	20x2	3,96
50-R260320	50 м / 800 м	26x3	3,96

### Тип: ТРУБА HENCO RIXc (МИНИ-БУХТА)



Труба HENCO RIXc (Мини-бухта)

Артикул	Бухта / Паллета	Тип	Стоимость, €
10-R160212-KB	10 м / 800 м	16x2	2,34
15-R160212-KB	15 м / 900 м	16x2	2,34
25-R160212-KB	25 м / 1125 м	16x2	2,34
25-R200216-KB	25 м / 900 м	20x2	

*Внутренний диаметр бухты: 28 см.*

### Тип: ТРУБА HENCO RIXc (ШТАНГА)



Труба HENCO RIXc (штанга)

Артикул	Цилиндр / Паллета	Тип	Стоимость, €
03-R160212	75 м / 3600 м	16x2	2,79
04-R160212	100 м / 4800 м	16x2	2,79
05-R160212	125 м / 6000 м	16x2	2,79
03-R200216	54 м / 2592 м	20x2	4,01
04-R200216	72 м / 3456 м	20x2	4,01
05-R200216	90 м / 4320 м	20x2	4,01
03-R260320	30 м / 1440 м	26x3	7,21
04-R260320	40 м / 1920 м	26x3	7,21
05-R260320	50 м / 2400 м	26x3	7,21

### Тип: ТРУБА HENCO RIXc ISO4 (6 мм), класс горючести CL, s1-d0



Труба HENCO RIXc в изоляции 6 мм (бухта)

Артикул	Бухта / Паллета	Тип	Стоимость, €
100-ISO4-R16-RO	100 м / 900 м	16x2 красная	4,50
100-ISO4-R16-BL	100 м / 900 м	16x2 синяя	4,50
50-ISO4-R18-RO	50 м / 650 м	18x2 красная	5,72
50-ISO4-R18-BL	50 м / 650 м	18x2 синяя	5,72
50-ISO4-R20-RO	50 м / 700 м	20x2 красная	6,14
50-ISO4-R20-BL	50 м / 700 м	20x2 синяя	6,14
25-ISO4-R26-RO	25 м / 300 м	26x3 красная	9,88
25-ISO4-R26-BL	25 м / 300 м	26x3 синяя	9,88
50-ISO4-R26-RO	50 м / 500 м	26x3 красная	9,88
50-ISO4-R26-BL	50 м / 500 м	26x3 синяя	9,88



## В. HENCO RIXc (PE-Xc/AL/PE-Xc)

1

### Тип: ТРУБА HENCO RIXc ISO9 (10 мм), класс горючести CL, s1-d0

Труба HENCO RIXc в изоляции 10 мм (бухта)



Артикул	Бухта / Паллета	Тип	Стоимость, €
50-ISO9-R16-RO	50 м / 600 м	16x2 красная	5,39
50-ISO9-R16-BL	50 м / 600 м	16x2 синяя	5,39
50-ISO9-R20-RO	50 м / 400 м	20x2 красная	6,76
50-ISO9-R20-BL	50 м / 400 м	20x2 синяя	6,76
25-ISO9-R26-RO	25 м / 325 м	26x3 красная	11,41
25-ISO9-R26-BL	25 м / 325 м	26x3 синяя	11,41

2

3

4

5

6

7

8

### Тип: ТРУБА HENCO RIXc ISO13 (13 мм), класс горючести CL, s1-d0

Труба HENCO RIXc в изоляции 13 мм (бухта)



Артикул	Бухта / Паллета	Тип	Стоимость, €
50-ISO13-R16-RO	50 м / 400 м	16x2 красная	6,14
50-ISO13-R16-BL	50 м / 400 м	16x2 синяя	6,14
50-ISO13-R20-RO	50 м / 400 м	20x2 красная	7,70
50-ISO13-R20-BL	50 м / 400 м	20x2 синяя	7,70
50-ISO13-R26-RO	50 м / 300 м	26x3 красная	13,05
50-ISO13-R26-BL	50 м / 300 м	26x3 синяя	13,05

9

10

11



Изолента BDB33M, BDR33M с. 140

### Тип: ТРУБА HENCO RIXc ISO20 (20 мм), класс горючести CL, s1-d0

Труба HENCO RIXc в изоляции 20 мм (бухта)



Артикул	Бухта / Паллета	Тип	Стоимость, €
50-ISO20-R16-RO	50 м / 250 м	16x2 красная	—
50-ISO20-R16-BL	50 м / 250 м	16x2 синяя	—
50-ISO20-R20-RO	50 м / 250 м	20x2 красная	—
50-ISO20-R20-BL	50 м / 250 м	20x2 синяя	—
25-ISO20-R26-RO	25 м / 175 м	26x3 красная	—
25-ISO20-R26-BL	25 м / 175 м	26x3 синяя	—



Изолента BDB33M, BDR33M с. 140

## В. HENCO RIXc (PE-Xc/AL/PE-Xc)



### Тип: ТРУБА HENCO COMBI RIXc ISO4 (6 мм)



Труба HENCO COMBI RIXc в изоляции 6 мм (бухта)

Артикул	Бухта / Паллета	Тип	Стоимость, €
50-ISO4-COMBI16R	50 м / 400 м	16x2	8,98

### Тип: ТРУБА HENCO RIXc в ГОФРЕ



Труба HENCO RIXc в цветной гофре (бухта)

Артикул	Бухта / Паллета	Тип	Стоимость, €
25-R16MR	25 м / 500 м	16x2 красная	3,58
25-R16MB	25 м / 500 м	16x2 синяя	3,58
50-R16MR	50 м / 1000 м	16x2 красная	3,58
50-R16MB	50 м / 1000 м	16x2 синяя	3,58
50-R16BLACK	50 м / 1000 м	16x2 черная	3,58
100-R16MR	100 м / 1000 м	16x2 красная	3,58
100-R16MB	100 м / 1000 м	16x2 синяя	3,58
100-R16BLACK	100 м / 1000 м	16x2 черная	3,58
50-R18MR	50 м / 800 м	18x2 красная	4,36
50-R18MB	50 м / 800 м	18x2 синяя	4,36
25-R20MR	25 м / 500 м	20x2 красная	5,00
25-R20MB	25 м / 500 м	20x2 синяя	5,00
25-R20BLACK	25 м / 800 м	20x2 черная	5,00
50-R20MR	50 м / 800 м	20x2 красная	5,00
50-R20MB	50 м / 800 м	20x2 синяя	5,00
100-R20MR	100 м / 1000 м	20x2 красная	5,00
100-R20MB	100 м / 1000 м	20x2 синяя	5,00
50-R26MR	50 м / 500 м	26x3 красная	7,51
50-R26MB	50 м / 500 м	26x3 синяя	7,51

### Тип: ТРУБА HENCO COMBI RIXc



Труба HENCO COMBI RIXc в гофре (бухта)

Артикул	Бухта / Паллета	Тип	Стоимость, €
50-COMBI16R	50 м / 500 м	16x2	6,57

1

2

3

4

5

6

7

8

9

10

11



## D. HENCO PE-Xc

## F. HENCO ГОФРА

1

### Тип: ТРУБА HENCO 5L PE-Xc

2

3

4

5

6

7



5L PE-Xc труба HENCO PE-Xc/EVOH/PE-Xc (бухта)

Артикул	Бухта / Паллета	Тип	Стоимость, €
200-PXC1620	200 м / 1600 м	16x2	2,15
600-PXC1620	600 м / 2400 м	16x2	2,15
200-PXC2020	200 м / 1000 м	20x2	2,70
600-PXC2020	600 м / 1200 м	20x2	2,70

8

### Тип: ЦВЕТНАЯ ГОФРА HENCO

9

10

11



Цветная гофра HENCO (бухта)

Артикул	Бухта / Паллета	Тип	Стоимость, €
100-MR	100 м / 2400 м	Ø14/Ø16/Ø18 красная (ID20,8-OD25)	1,05
100-MB	100 м / 2400 м	Ø14/Ø16/Ø18 синяя (ID20,8-OD25)	1,05
50-MR20	50 м / 1800 м	Ø20 красная (ID25,2-OD30)	1,23
50-MB20	50 м / 1800 м	Ø20 синяя (ID25,2-OD30)	1,23
50-MR26	50 м / 1200 м	Ø26 красная (ID31,7-OD36,7)	1,58
50-MB26	50 м / 1200 м	Ø26 синяя (ID31,7-OD36,7)	1,58
25-MR32	25 м / 500 м	Ø32 красная (ID39-OD44,6)	1,98
25-MB32	25 м / 500 м	Ø32 синяя (ID39-OD44,6)	1,98
100-MBLACK	100 м / 2400 м	Ø14/Ø16/Ø18 черная (ID20,8-OD25)	1,05
50-MBLACK20	50 м / 1800 м	Ø20 черная (ID25,2-OD30)	1,23
50-MBLACK26	50 м / 1200 м	Ø26 черная (ID31,7-OD36,7)	1,58

### Тип: ГОФРА HENCO для ГАЗА



Гофра HENCO желтая для газовой трубы (бухта)

Артикул	Бухта / Паллета	Тип	Стоимость, €
50-MG16	50 м / 2400 м	Ø16 желтая	1,16
100-MG16	100 м / 2400 м	Ø16 желтая	1,16
50-MG20	50 м / 1800 м	Ø20 желтая	1,38
50-MG26	50 м / 1200 м	Ø26 желтая	1,76
25-MG32	25 м / 500 м	Ø32 желтая	2,20



## G. HENCO GAS STANDARD (PE-Xc/AL/PE-Xc)



### Тип: ТРУБА HENCO GAS



Труба для транспортировки газа HENCO GAS (бухта)

Артикул	Бухта / Паллета	Тип	Стоимость, €
50-160212-GAS	50 m / 1500 m	16x2	3,95
50-200216-GAS	50 m / 1000 m	20x2	5,24
50-260320-GAS	50 m / 800 m	26x3	9,83

### Тип: ТРУБА HENCO GAS



Труба для транспортировки газа HENCO GAS (штанга)

Артикул	Цилиндр / Паллета	Тип	Стоимость, €
05-160212-GAS	125 m / 6000 m	16x2	4,43
05-200216-GAS	90 m / 4300 m	20x2	5,24
05-260320-GAS	50 m / 2400 m	26x3	9,35
05-320326-GAS	35 m / 1680 m	32x3	14,05
05-403533-GAS	45 m / 1080 m	40x3,5	27,99

### Тип: ТРУБА HENCO GAS В ГОФРЕ



Труба для транспортировки газа HENCO GAS в желтой гофре (бухта)

Артикул	Бухта / Паллета	Тип	Стоимость, €
25-016GASMG	25 m / 500 m	16x2	5,54
50-016GASMG	50 m / 800 m	16x2	5,54
25-020GASMG	25 m / 500 m	20x2	7,23
50-020GASMG	50 m / 800 m	20x2	7,23
25-026GASMG	25 m / 500 m	26x3	—
50-026GASMG	50 m / 500 m	26x3	11,96
25-032GASMG	25 m / 300 m	32x3	17,09

ГОСТ Р: труба HENCO GAS и фитинги HENCO PVDF пресс и латунь пресс для газа, см. с. 38.

DVGW и Kiwa Uni: труба HENCO GAS STANDARD в комбинации с HENCO латунными пресс-фитингами для газа, см. с. 83.





## H. HENCO SPRINKLER STANDARD (PE-Xc/AL/PE-Xc)

1

### Тип: ТРУБА HENCO SPR БУХТА

2

3

4

5



Металлополимерная труба HENCO для спринклерных систем (бухта)

Артикул	Бухта / Паллета	Тип	Стоимость, €
50-320326-SPR	50 м / 650 м	32 x 3	—

6

### Тип: ТРУБА HENCO SPR ШТАНГА

7

8

9

10

11



Металлополимерные трубы HENCO для спринклерных систем (в штангах)

Артикул	Цилиндр / Паллета	Тип	Стоимость, €
05-320326-SPR	35 м / 1680 м	32 x 3	—
05-403533-SPR	45 м / 1080 м	40 x 3,5	—
05-504042-SPR	35 м / 840 м	50 x 4	—
05-634554-SPR	20 м / 480 м	63 x 4,5	—

Рекомендуем использовать с Henco пресс-фитингами для спринклерных систем



## PVDF ПРЕСС-ФИТИНГИ HENCO



	<i>Страница</i>
<b>A. HENCO PKW (белые пресс-фитинги из PVDF материала)</b>	<b>21</b>
<b>B. HENCO PK (черные пресс-фитинги из PVDF материала)</b>	<b>27</b>
<b>C. HENCO PKG (PVDF пресс-фитинги для газа)</b>	<b>38</b>
<b>D. HENCO PKS ФИТИНГИ ДЛЯ СПРИНКЛЕРНОЙ СИСТЕМЫ</b>	<b>43</b>
<b>D. HENCO SUPER SIZES ПРЕСС-ФИТИНГИ (диаметры 75, 90)</b>	<b>49</b>
<b>E. HENCO ECOLINE (система фитингов для стояков ГВС)</b>	<b>55</b>

Наведите телефон на QR-код  
Узнайте актуальные цены





# 100 % НАДЕЖНОСТЬ СИСТЕМ ОТОПЛЕНИЯ И ВОДОСНАБЖЕНИЯ

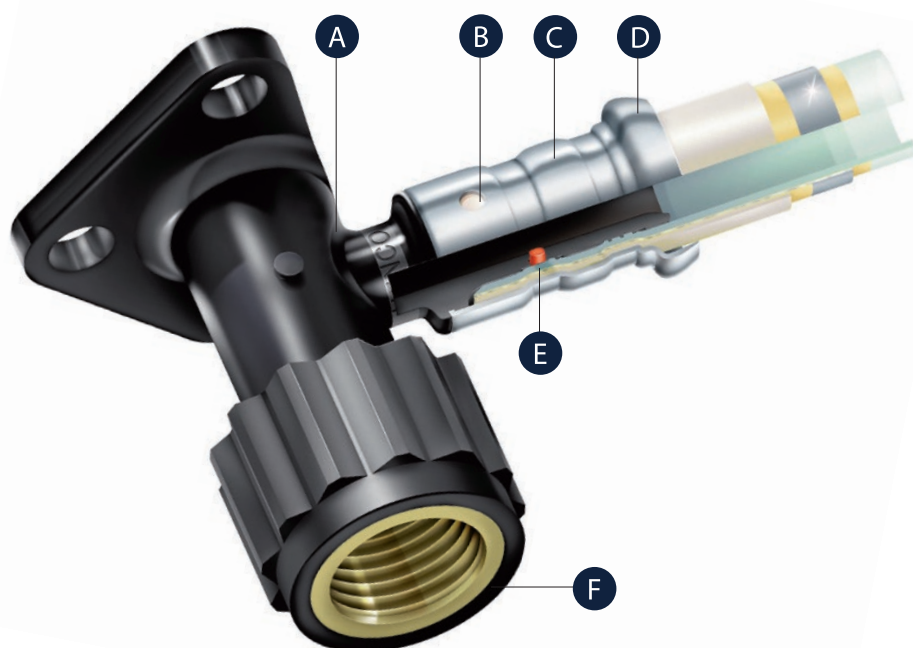

- A** PVDF корпус, высококачественный пластик
- B** Гильза с 3 окошками для контроля соединения
- C** Гильза из нержавеющей стали
- D** Гильза имеет направляющее кольцо, для лучшей установки в клещи
- E** EPDM O-кольца
- F** Латунь, устойчивая к потере цинка

PVDF фитинги Henco обладают высокой устойчивостью к коррозии, герметикам и монтажным пенам. Разработаны с детекцией протечек на стадии монтажа, поэтому система Henco служит долго. Мы предоставляем официальную гарантию — до 15 лет. Рекомендуем монтировать профессиональным инструментом Henco, чтобы быть уверенным в качестве работ.

Компания производит фитинги на заводе в Бельгии, 11 миллионов штук в год.

## A. HENCO PKW



### Тип: HENCO 1PKW



Угольник HENCO 90° пресс, материал PVDF

Артикул	Пакет / Коробка	Тип	Стоимость, €
1PKW-1616	10 шт. / 120 шт.	16x16	6,73
1PKW-2020	10 шт. / 80 шт.	20x20	8,76
1PKW-2626	5 шт. / 50 шт.	26x26	14,77
1PKW-3232	5 шт. / 30 шт.	32x32	26,03

### Тип: HENCO 2PKW (латунь CW617N)



Водорозетка HENCO BP пресс, материал PVDF и латунь

Артикул	Пакет / Коробка	Тип	Стоимость, €
2PKW-1604	10 шт. / 50 шт.	16x1/2" (56 мм)	16,31
2PKW-2004	10 шт. / 50 шт.	20x1/2" (56 мм)	16,95
2PKW-2005	5 шт. / 30 шт.	20x3/4" (56 мм)	22,13
2PKW-2605	5 шт. / 30 шт.	26x3/4" (56 мм)	25,05

### Тип: HENCO 2PKW-X (нержавеющая сталь 316L)



Водорозетка HENCO BP пресс, материал PVDF и нержавеющая сталь

Артикул	Пакет / Коробка	Тип	Стоимость, €
2PKW-1604-X	10 шт. / 50 шт.	16x1/2" (56 мм)	—
2PKW-2004-X	10 шт. / 50 шт.	20x1/2" (56 мм)	49,59
2PKW-2005-X	5 шт. / 30 шт.	20x3/4" (56 мм)	62,45
2PKW-2605-X	5 шт. / 30 шт.	26x3/4" (56 мм)	63,19

### Тип: HENCO 2PKW-K (латунь CW617N)



Водорозетка укороченная HENCO BP пресс, материал PVDF и латунь

Артикул	Пакет / Коробка	Тип	Стоимость, €
2PKW-1604K	10 шт. / 50 шт.	16x1/2" (40 мм)	14,69

Аксессуар HENCO для 2PKW, 2PKW-X и 2PKW-K:  
гальванизированный кронштейн — см. с. 140.



PLP-P-PK



PLF-P-PK

Наведите телефон на QR-код  
Узнайте актуальные цены





## A. HENCO PKW

### 1 Тип: HENCO 2PKW-K-X (нержавеющая сталь 316L)



Водорозетка укороченная HENCO BP пресс, материал PVDF и нержавеющая сталь

Артикул	Пакет / Коробка	Тип	Стоимость, €
2PKW-1604K-X	10 шт. / 50 шт.	16x1/2" (40 мм)	47,06

### 2 Тип: HENCO 3PKW (латунь CW617N)



Водорозетка двойная укороченная HENCO BP пресс, материал PVDF и латунь

Артикул	Пакет / Коробка	Тип	Стоимость, €
3PKW-160416	10 шт. / 30 шт.	16x1/2"x16 (40 мм)	20,79
3PKW-200420	10 шт. / 30 шт.	20x1/2"x20 (40 мм)	23,07

### 3 Тип: HENCO 3PKW-X (нержавеющая сталь 316L)



Водорозетка двойная укороченная HENCO BP пресс, материал PVDF и нержавеющая сталь

Артикул	Пакет / Коробка	Тип	Стоимость, €
3PKW-160416-X	10 шт. / 30 шт.	16x1/2"x16 (40 мм)	53,84
3PKW-200420-X	10 шт. / 30 шт.	20x1/2"x20 (40 мм)	56,09

### 4 Тип: HENCO 5PKW (латунь CW617N)



HENCO PK-TOOL с. 137

Угольник HENCO 90° HP пресс, материал PVDF и латунь

Артикул	Пакет / Коробка	Тип	Стоимость, €
5PKW-1604	10 шт. / 60 шт.	16x1/2"	15,96
5PKW-2004	10 шт. / 60 шт.	20x1/2"	17,99
5PKW-2005	10 шт. / 50 шт.	20x3/4"	23,21
5PKW-2605	10 шт. / 40 шт.	26x3/4"	26,52
5PKW-3206	5 шт. / 20 шт.	32x1"	39,14

## A. HENCO PKW



### Тип: HENCO 6PKW (латунь CW617N)



HENCO PK-TOOL с. 137

Угольник HENCO 90° ВР пресс, материал PVDF и латунь

Артикул	Пакет / Коробка	Тип	Стоимость, €
6PKW-1603	10 шт. / 60 шт.	16x3/8"	14,99
6PKW-1604	10 шт. / 60 шт.	16x1/2"	13,58
6PKW-2004	10 шт. / 60 шт.	20x1/2"	14,91
6PKW-2005	10 шт. / 50 шт.	20x3/4"	18,41
6PKW-2605	10 шт. / 50 шт.	26x3/4"	20,93
6PKW-3206	5 шт. / 20 шт.	32x1"	33,10

### Тип: HENCO 6PKW-X (нержавеющая сталь 316L)



HENCO PK-TOOL с. 137

Угольник HENCO 90° ВР пресс, материал PVDF и нержавеющая сталь

Артикул	Пакет / Коробка	Тип	Стоимость, €
6PKW-1604-X	10 шт. / 60 шт.	16x1/2"	45,73
6PKW-2004-X	10 шт. / 60 шт.	20x1/2"	46,61
6PKW-2005-X	10 шт. / 50 шт.	20x3/4"	57,75
6PKW-2605-X	10 шт. / 50 шт.	26x3/4"	60,10
6PKW-3206-X	5 шт. / 20 шт.	32x1"	84,71

### Тип: HENCO 9PKW



Тройник HENCO равнопроходный пресс, материал PVDF

Артикул	Пакет / Коробка	Тип	Стоимость, €
9PKW-161616	10 шт. / 50 шт.	16x16x16	9,60
9PKW-202020	10 шт. / 50 шт.	20x20x20	13,34
9PKW-262626	5 шт. / 30 шт.	26x26x26	22,41
9PKW-323232	5 шт. / 15 шт.	32x32x32	39,68

### Тип: HENCO 10PKW



Тройник HENCO переходный, сужение в центре, пресс, материал PVDF

Артикул	Пакет / Коробка	Тип	Стоимость, €
10PKW-201620	10 шт. / 50 шт.	20x16x20	11,62
10PKW-261626	5 шт. / 30 шт.	26x16x26	17,28
10PKW-262026	5 шт. / 30 шт.	26x20x26	18,49
10PKW-321632	5 шт. / 25 шт.	32x16x32	28,84
10PKW-322032	5 шт. / 25 шт.	32x20x32	29,95
10PKW-322632	5 шт. / 20 шт.	32x26x32	32,89



## A. HENCO PKW

### Тип: HENCO 11PKW



Тройник HENCO переходный пресс, материал PVDF

Артикул	Пакет / Коробка	Тип	Стоимость, €
11PKW-201616	10 шт. / 50 шт.	20x16x16	11,56
11PKW-202016	10 шт. / 50 шт.	20x20x16	12,05
11PKW-261616	10 шт. / 50 шт.	26x16x16	13,57
11PKW-261620	5 шт. / 30 шт.	26x16x20	15,27
11PKW-262016	5 шт. / 30 шт.	26x20x16	14,95
11PKW-262020	5 шт. / 30 шт.	26x20x20	17,14
11PKW-262616	5 шт. / 30 шт.	26x26x16	17,89
11PKW-262620	5 шт. / 30 шт.	26x26x20	19,26
11PKW-322026	5 шт. / 20 шт.	32x20x26	26,01
11PKW-322626	5 шт. / 20 шт.	32x26x26	28,57

### Тип: HENCO 12PKW



Тройник HENCO переходный, увеличенный в центре, пресс, материал PVDF

Артикул	Пакет / Коробка	Тип	Стоимость, €
12PKW-162016	10 шт. / 50 шт.	16x20x16	10,68
12PKW-202620	5 шт. / 30 шт.	20x26x20	16,31
12PKW-263226	5 шт. / 20 шт.	26x32x26	27,30

### Тип: HENCO 13PKW (латунь CW617N)



HENCO PK-TOOL с. 137

Тройник HENCO BP пресс, материал PVDF и латунь

Артикул	Пакет / Коробка	Тип	Стоимость, €
13PKW-160416	10 шт. / 50 шт.	16x1/2"x16	16,66
13PKW-200420	10 шт. / 50 шт.	20x1/2"x20	19,10
13PKW-200520	10 шт. / 30 шт.	20x3/4"x20	22,39
13PKW-260426	5 шт. / 30 шт.	26x1/2"x26	24,47
13PKW-260526	5 шт. / 30 шт.	26x3/4"x26	27,52
13PKW-320532	5 шт. / 15 шт.	32x3/4"x32	38,15
13PKW-320632	5 шт. / 10 шт.	32x1"x32	45,75

### Тип: HENCO 14PKW (латунь CW617N)



Тройник HENCO HP пресс, материал PVDF и латунь

Артикул	Пакет / Коробка	Туре	Стоимость, €
14PKW-160416	10 шт. / 50 шт.	16x1/2"x16	19,38
14PKW-200420	10 шт. / 40 шт.	20x1/2"x20	22,13
14PKW-200520	10 шт. / 30 шт.	20x3/4"x20	26,52
14PKW-320532	5 шт. / 15 шт.	32x3/4"x32	43,76



## A. HENCO PKW



### Тип: HENCO 15PKW



Муфта HENCO пресс, материал PVDF

Артикул	Пакет / Коробка	Тип	Стоимость, €
15PKW-1616	10 шт. / 150 шт.	16x16	5,40
15PKW-2020	10 шт. / 80 шт.	20x20	7,62
15PKW-2626	5 шт. / 50 шт.	26x26	13,08
15PKW-3232	5 шт. / 30 шт.	32x32	22,40

### Тип: HENCO 16PKW



Муфта HENCO переходная пресс, материал PVDF

Артикул	Пакет / Коробка	Тип	Стоимость, €
16PKW-2016	10 шт. / 100 шт.	20x16	6,85
16PKW-2616	5 шт. / 60 шт.	26x16	9,59
16PKW-2620	5 шт. / 50 шт.	26x20	10,54
16PKW-3216	5 шт. / 50 шт.	32x16	15,34
16PKW-3220	5 шт. / 40 шт.	32x20	16,24
16PKW-3226	5 шт. / 40 шт.	32x26	18,77

### Тип: HENCO 17PKW (латунь CW617N)



HENCO PK-TOOL с. 137

Муфта HENCO HP пресс, материал PVDF и латунь

Артикул	Пакет / Коробка	Тип	Стоимость, €
17PKW-1604	10 шт. / 80 шт.	16x1/2"	14,34
17PKW-2004	10 шт. / 80 шт.	20x1/2"	15,25
17PKW-2005	10 шт. / 50 шт.	20x3/4"	19,89
17PKW-2605	10 шт. / 50 шт.	26x3/4"	21,92
17PKW-2606	10 шт. / 40 шт.	26x1"	29,46
17PKW-3206	10 шт. / 40 шт.	32x1"	34,24
17PKW-3207	5 шт. / 25 шт.	32x1 1/4"	46,21

### Тип: HENCO 18PKW (латунь CW617N)



HENCO PK-TOOL с. 137

Муфта HENCO BP пресс, материал PVDF и латунь

Артикул	Пакет / Коробка	Тип	Стоимость, €
18PKW-1604	10 шт. / 80 шт.	16x1/2"	11,14
18PKW-2004	10 шт. / 80 шт.	20x1/2"	11,96
18PKW-2005	10 шт. / 50 шт.	20x3/4"	15,40
18PKW-2605	10 шт. / 50 шт.	26x3/4"	18,55
18PKW-2606	10 шт. / 40 шт.	26x1"	24,15
18PKW-3206	10 шт. / 40 шт.	32x1"	28,27
18PKW-3207	5 шт. / 25 шт.	32x1 1/4"	42,70



## A. HENCO PKW

### 1 Тип: HENCO 18PKW-X (нержавеющая сталь 316L)



Муфта HENCO BP пресс, материал PVDF и нержавеющая сталь

Артикул	Пакет / Коробка	Тип	Стоимость, €
18PKW-1604-X	10 шт. / 80 шт.	16x1/2"	43,31
18PKW-2004-X	10 шт. / 80 шт.	20x1/2"	44,11
18PKW-2005-X	10 шт. / 50 шт.	20x3/4"	54,04
18PKW-2605-X	10 шт. / 50 шт.	26x3/4"	55,90
18PKW-2606-X	10 шт. / 40 шт.	26x1"	75,36
18PKW-3206-X	10 шт. / 40 шт.	32x1"	78,79
18PKW-3207-X	5 шт. / 25 шт.	32x1 1/4"	125,40

### 7 Тип: HENCO 19PKW



Пресс-фитинг HENCO евроконус, материал PVDF

Артикул	Пакет / Коробка	Тип	Стоимость, €
19PKW-1605	10 шт. / 80 шт.	16x3/4" ЕК	7,50
19PKW-2005	10 шт. / 80 шт.	20x3/4" ЕК	7,50

### Тип: HENCO 26PKW



Пресс-фитинг HENCO с накидной гайкой с плоским уплотнением, материал PVDF

Артикул	Пакет / Коробка	Тип	Стоимость, €
26PKW-1605	10 шт. / 80 шт.	16x3/4"	4,60
26PKW-2005	10 шт. / 80 шт.	20x3/4"	5,10

### Тип: HENCO 27PKW



Угольник HENCO 45° пресс, материал PVDF

Артикул	Пакет / Коробка	Тип	Стоимость, €
27PKW-2626	5 шт. / 50 шт.	26x26	—
27PKW-3232	5 шт. / 30 шт.	32x32	—

## B. HENCO PK



### Тип: HENCO 1PK



Угольник HENCO 90° пресс, материал PVDF

Артикул	Пакет / Коробка	Тип	Стоимость, €
1PK-1414	10 шт. / 150 шт.	14x14	9,46
1PK-1616	10 шт. / 120 шт.	16x16	6,73
1PK-1818	10 шт. / 100 шт.	18x18	10,44
1PK-2020	10 шт. / 80 шт.	20x20	8,76
1PK-2626	5 шт. / 50 шт.	26x26	14,77
1PK-3232	5 шт. / 30 шт.	32x32	26,03
1PK-4040	5 шт. / 20 шт.	40x40	39,96
1PK-5050	1 шт. / 8 шт.	50x50	81,52
1PK-6363	1 шт. / 6 шт.	63x63	132,09
1PK-7575	См. с. 49	75x75	—
1PK-9090	См. с. 49	90x90	—

### Тип: HENCO 2PK (латунь CW617N)



Водорозетка HENCO BP пресс, материал PVDF и латунь

Артикул	Пакет / Коробка	Тип	Стоимость, €
2PK-1404BP *	10 шт. / 50 шт.	14x1/2" (56 мм)	17,56
2PK-1603	10 шт. / 50 шт.	16x3/8" (56 мм)	18,05
2PK-1604BP*	10 шт. / 50 шт.	16x1/2" (56 мм)	18,05
2PK-1804BP *	10 шт. / 50 шт.	18x1/2" (56 мм)	18,05
2PK-2004BP *	10 шт. / 50 шт.	20x1/2" (56 мм)	16,95
2PK-2005	5 шт. / 30 шт.	20x3/4" (56 мм)	22,13
2PK-2605	5 шт. / 30 шт.	26x3/4" (56 мм)	25,05

\* С черной заглушкой BP04 1/2".

### Тип: HENCO 2PK-X (нержавеющая сталь 316L)



Водорозетка HENCO BP пресс, материал PVDF и нержавеющая сталь

Артикул	Пакет / Коробка	Тип	Стоимость, €
2PK-1404-X	10 шт. / 50 шт.	14x1/2" (56 мм)	48,57
2PK-1604-X	10 шт. / 50 шт.	16x1/2" (56 мм)	49,11
2PK-1804-X	10 шт. / 50 шт.	18x1/2" (56 мм)	48,96
2PK-2004-X	10 шт. / 50 шт.	20x1/2" (56 мм)	49,64
2PK-2005-X	5 шт. / 30 шт.	20x3/4" (56 мм)	62,53
2PK-2605-X	5 шт. / 30 шт.	26x3/4" (56 мм)	65,36

### Тип: HENCO 2PK-K (латунь CW617N)



Водорозетка укороченная HENCO BP пресс, материал PVDF и латунь

Артикул	Пакет / Коробка	Тип	Стоимость, €
2PK-1604KBP *	10 шт. / 50 шт.	16x1/2" (40 мм)	14,69

\* С черной заглушкой BP04 1/2".

Аксессуар HENCO для 2PK, 2PK-X и 2PK-K:  
гальванизированный кронштейн — см. с. 140.



PLP-P-PK



PLF-P-PK



## B. HENCO PK

### Тип: HENCO 3PK (латунь CW617N)



Двойная укороченная водорозетка HENCO BP пресс, материал PVDF и латунь

Артикул	Пакет / Коробка	Тип	Стоимость, €
3PK-160416BP *	10 шт. / 30 шт.	16x1/2"x16 (40 мм)	20,79
3PK-200420BP *	10 шт. / 30 шт.	20x1/2"x20 (40 мм)	23,07

\* С черной заглушкой BP04 1/2".

### Тип: HENCO 3PK-X (нержавеющая сталь 316L)



Двойная укороченная водорозетка HENCO BP пресс, материал PVDF и нержавеющая сталь

Артикул	Пакет / Коробка	Тип	Стоимость, €
3PK-160416-X	10 шт. / 30 шт.	16x1/2"x16 (40 мм)	53,91
3PK-200420-X	10 шт. / 30 шт.	20x1/2"x20 (40 мм)	—

### Тип: HENCO BP04



Заглушка HENCO 1/2" HP чёрная, материал пластик

Артикул	Пакет / Коробка	Тип	Стоимость, €
BP04*	50 шт. / 500 шт.	1/2"	0,45

\* Не подходит для гидравлических испытаний.

### Тип: HENCO 5PK (латунь CW617N)



HENCO PK-TOOL с. 137

Угольник HENCO 90° HP пресс, материал PVDF и латунь

Артикул	Пакет / Коробка	Тип	Стоимость, €
5PK-1404	10 шт. / 60 шт.	14x1/2"	17,35
5PK-1604	10 шт. / 60 шт.	16x1/2"	15,96
5PK-1804	10 шт. / 60 шт.	18x1/2"	18,55
5PK-2004	10 шт. / 60 шт.	20x1/2"	17,99
5PK-2005	10 шт. / 50 шт.	20x3/4"	23,21
5PK-2605	10 шт. / 40 шт.	26x3/4"	26,52
5PK-3206	5 шт. / 20 шт.	32x1"	39,14
5PK-4007	3 шт. / 15 шт.	40x5/4"	61,04
5PK-5007	1 шт. / 10 шт.	50x5/4"	102,83
5PK-5008	1 шт. / 8 шт.	50x6/4"	112,15
5PK-6310	1 шт. / 4 шт.	63x2"	194,45
5PK-7510	См. с. 49	75x2"	—
5PK-7512	См. с. 49	75x2 1/2"	—

## B. HENCO PK



### Тип: HENCO 6PK (латунь CW617N)



HENCO PK-TOOL с. 137

Угольник HENCO 90° ВР пресс, материал PVDF и латунь

Артикул	Пакет / Коробка	Тип	Стоимость, €
6PK-1404BP *	10 шт. / 60 шт.	14x1/2"	14,74
6PK-1603	10 шт. / 60 шт.	16x3/8"	14,99
6PK-1604BP *	10 шт. / 60 шт.	16x1/2"	13,58
6PK-1804BP *	10 шт. / 60 шт.	18x1/2"	15,40
6PK-2004BP *	10 шт. / 60 шт.	20x1/2"	14,53
6PK-2005	10 шт. / 50 шт.	20x3/4"	18,41
6PK-2605	10 шт. / 50 шт.	26x3/4"	20,93
6PK-3206	5 шт. / 20 шт.	32x1"	33,10
6PK-4007	5 шт. / 15 шт.	40x5/4"	59,70
6PK-5007	1 шт. / 8 шт.	50x5/4"	78,67
6PK-5008	1 шт. / 8 шт.	50x6/4"	110,11
6PK-6310	1 шт. / 4 шт.	63x2"	192,86
6PK-7506	См. с. 49	75x1"	—
6PK-7510	См. с. 49	75x2"	—
6PK-7512	См. с. 49	75x2 1/2"	—
6PK-9014	См. с. 49	90x3"	—

\* С черной заглушкой ВР04 1/2".

### Тип: HENCO 6PK-X (нержавеющая сталь 316L)



Угольник HENCO 90° ВР пресс, материал PVDF и нержавеющая сталь

Артикул	Пакет / Коробка	Тип	Стоимость, €
6PK-1404-X	10 шт. / 60 шт.	14x1/2"	45,04
6PK-1604-X	10 шт. / 60 шт.	16x1/2"	45,04
6PK-1804-X	10 шт. / 60 шт.	18x1/2"	45,67
6PK-2004-X	10 шт. / 60 шт.	20x1/2"	46,66
6PK-2005-X	10 шт. / 50 шт.	20x3/4"	57,81
6PK-2605-X	10 шт. / 50 шт.	26x3/4"	60,18
6PK-3206-X	5 шт. / 20 шт.	32x1"	84,81
6PK-4007-X	5 шт. / 15 шт.	40x1 1/4"	145,23
6PK-5007-X	1 шт. / 8 шт.	50x1 1/4"	163,01
6PK-5008-X	1 шт. / 8 шт.	50x1 1/2"	261,37
6PK-6310-X	1 шт. / 4 шт.	63x2"	415,08

### Тип: HENCO 9PK



Тройник HENCO равнопроходный пресс, материал PVDF

Артикул	Пакет / Коробка	Тип	Стоимость, €
9PK-141414	10 шт. / 100 шт.	14x14x14	14,20
9PK-161616	10 шт. / 60 шт.	16x16x16	9,60
9PK-181818	10 шт. / 60 шт.	18x18x18	16,14
9PK-202020	10 шт. / 50 шт.	20x20x20	13,34
9PK-262626	5 шт. / 30 шт.	26x26x26	22,41
9PK-323232	5 шт. / 15 шт.	32x32x32	39,68
9PK-404040	5 шт. / 10 шт.	40x40x40	59,40
9PK-505050	1 шт. / 6 шт.	50x50x50	112,36
9PK-636363	1 шт. / 3 шт.	63x63x63	190,65
9PK-757575	См. с. 49	75x75x75	—
9PK-909090	См. с. 49	90x90x90	—



## B. HENCO PK

### Тип: HENCO 10PK



Тройник HENCO переходный, сужение в центре, пресс, материал PVDF

Артикул	Пакет / Коробка	Тип	Стоимость, €
10PK-161416	10 шт. / 50 шт.	16x14x16	10,93
10PK-181418	10 шт. / 50 шт.	18x14x18	15,93
10PK-181618	10 шт. / 50 шт.	18x16x18	14,39
10PK-201420	10 шт. / 50 шт.	20x14x20	13,27
10PK-201620	10 шт. / 50 шт.	20x16x20	11,62
10PK-201820	10 шт. / 50 шт.	20x18x20	14,46
10PK-261626	5 шт. / 30 шт.	26x16x26	17,28
10PK-261826	5 шт. / 30 шт.	26x18x26	19,82
10PK-262026	5 шт. / 30 шт.	26x20x26	18,49
10PK-321632	5 шт. / 25 шт.	32x16x32	28,84
10PK-321832	5 шт. / 25 шт.	32x18x32	31,79
10PK-322032	5 шт. / 25 шт.	32x20x32	29,95
10PK-322632	5 шт. / 20 шт.	32x26x32	32,89
10PK-401640	5 шт. / 15 шт.	40x16x40	37,84
10PK-402040	5 шт. / 15 шт.	40x20x40	38,23
10PK-402640	5 шт. / 15 шт.	40x26x40	46,13
10PK-403240	5 шт. / 10 шт.	40x32x40	51,60
10PK-502050	1 шт. / 6 шт.	50x20x50	74,77
10PK-502650	1 шт. / 8 шт.	50x26x50	79,28
10PK-503250	1 шт. / 8 шт.	50x32x50	84,83
10PK-504050	1 шт. / 6 шт.	50x40x50	92,48
10PK-632663	1 шт. / 4 шт.	63x26x63	127,16
10PK-633263	1 шт. / 3 шт.	63x32x63	132,85
10PK-634063	1 шт. / 3 шт.	63x40x63	140,77
10PK-635063	1 шт. / 3 шт.	63x50x63	161,64
10PK-753275	См. с. 49	75x32x75	—
10PK-754075	См. с. 49	75x40x75	—
10PK-755075	См. с. 49	75x50x75	—
10PK-756375	См. с. 49	75x63x75	—
10PK-903290	См. с. 49	90x32x90	—
10PK-904090	См. с. 49	90x40x90	—
10PK-905090	См. с. 49	90x50x90	—
10PK-906390	См. с. 49	90x63x90	—
10PK-907590	См. с. 49	90x75x90	—



## Тип: HENCO 11PK



Тройник HENCO переходный пресс, материал PVDF

Артикул	Пакет / Коробка	Тип	Стоимость, €
11PK-161414	10 шт. / 50 шт.	16x14x14	12,60
11PK-181616	10 шт. / 50 шт.	18x16x16	12,87
11PK-201616	10 шт. / 50 шт.	20x16x16	11,56
11PK-201818	10 шт. / 50 шт.	20x18x18	15,93
11PK-202016	10 шт. / 50 шт.	20x20x16	12,05
11PK-261616	10 шт. / 50 шт.	26x16x16	13,57
11PK-261620	5 шт. / 30 шт.	26x16x20	15,27
11PK-262016	5 шт. / 30 шт.	26x20x16	14,95
11PK-262020	5 шт. / 30 шт.	26x20x20	17,14
11PK-262616	5 шт. / 30 шт.	26x26x16	17,89
11PK-262620	5 шт. / 30 шт.	26x26x20	19,26
11PK-322026	5 шт. / 20 шт.	32x20x26	26,01
11PK-322626	5 шт. / 20 шт.	32x26x26	28,57
11PK-402032	5 шт. / 15 шт.	40x20x32	34,43
11PK-402632	5 шт. / 15 шт.	40x26x32	38,84
11PK-403232	5 шт. / 10 шт.	40x32x32	45,16
11PK-404026	5 шт. / 10 шт.	40x40x26	46,73
11PK-404032	5 шт. / 10 шт.	40x40x32	51,21
11PK-502040	1 шт. / 10 шт.	50x20x40	59,02
11PK-502640	1 шт. / 10 шт.	50x26x40	62,44
11PK-503240	1 шт. / 10 шт.	50x32x40	68,12
11PK-504040	1 шт. / 8 шт.	50x40x40	77,57
11PK-753232	См. с. 49	75x32x32	—
11PK-753240	См. с. 49	75x32x40	—
11PK-753250	См. с. 49	75x32x50	—
11PK-753263	См. с. 49	75x32x63	—
11PK-753275	См. с. 49	75x32x75	—
11PK-754040	См. с. 49	75x40x40	—
11PK-754050	См. с. 49	75x40x50	—
11PK-754063	См. с. 49	75x40x63	—
11PK-755050	См. с. 49	75x50x50	—
11PK-755063	См. с. 49	75x50x63	—
11PK-756363	См. с. 49	75x63x63	—
11PK-903232	См. с. 49	90x32x32	—
11PK-903240	См. с. 49	90x32x40	—
11PK-903250	См. с. 49	90x32x50	—
11PK-903263	См. с. 49	90x32x63	—
11PK-903275	См. с. 49	90x32x75	—
11PK-903290	См. с. 49	90x32x90	—
11PK-904040	См. с. 49	90x40x40	—
11PK-904050	См. с. 49	90x40x50	—
11PK-904063	См. с. 49	90x40x63	—
11PK-904075	См. с. 49	90x40x75	—
11PK-905050	См. с. 49	90x50x50	—
11PK-905063	См. с. 49	90x50x63	—
11PK-905075	См. с. 49	90x50x75	—
11PK-906363	См. с. 49	90x63x63	—
11PK-906375	См. с. 49	90x63x75	—
11PK-907575	См. с. 49	90x75x75	—

1

2

3

4

5

6

7

8

9

10

11



## B. HENCO PK

### Тип: HENCO 12PK

- 1
- 2
- 3
- 4
- 5
- 6
- 7
- 8
- 9
- 10
- 11



Тройник HENCO переходный, увеличенный в центре, пресс, материал PVDF

Артикул	Пакет / Коробка	Тип	Стоимость, €
12PK-161816	10 шт. / 50 шт.	16x18x16	11,82
12PK-162016	10 шт. / 50 шт.	16x20x16	10,68
12PK-202620	5 шт. / 30 шт.	20x26x20	16,31
12PK-263226	5 шт. / 20 шт.	26x32x26	27,30
12PK-324032	5 шт. / 15 шт.	32x40x32	44,88
12PK-405040	1 шт. / 8 шт.	40x50x40	74,45
12PK-327532	См. с. 49	32x75x32	—
12PK-329032	См. с. 49	32x90x32	—
12PK-407540	См. с. 49	40x75x40	—
12PK-507550	См. с. 49	50x75x50	—
12PK-637563	См. с. 49	63x75x63	—
12PK-409040	См. с. 49	40x90x40	—
12PK-509050	См. с. 49	50x90x50	—
12PK-639063	См. с. 49	63x90x63	—
12PK-759075	См. с. 49	75x90x75	—

### Тип: HENCO 13PK (латунь CW617N)



HENCO PK-TOOL c. 137



Тройник HENCO ВР пресс, материал PVDF и латунь

Артикул	Пакет / Коробка	Тип	Стоимость, €
13PK-160416BP *	10 шт. / 50 шт.	16x1/2"x16	16,66
13PK-180418BP *	10 шт. / 50 шт.	18x1/2"x18	21,62
13PK-200420BP *	10 шт. / 50 шт.	20x1/2"x20	19,10
13PK-200520	10 шт. / 30 шт.	20x3/4"x20	22,39
13PK-260420BP *	5 шт. / 30 шт.	26x1/2"x20	22,83
13PK-260426BP *	5 шт. / 30 шт.	26x1/2"x26	24,47
13PK-260526	5 шт. / 30 шт.	26x3/4"x26	27,52
13PK-320532	5 шт. / 15 шт.	32x3/4"x32	38,15
13PK-320632	5 шт. / 10 шт.	32x1"x32	45,75
13PK-320732	5 шт. / 10 шт.	32x5/4"x32	61,19
13PK-400540	5 шт. / 10 шт.	40x3/4"x40	—
13PK-400640	5 шт. / 10 шт.	40x1"x40	57,75
13PK-400740	5 шт. / 10 шт.	40x5/4"x40	74,20
13PK-500550	1 шт. / 6 шт.	50x3/4"x50	—
13PK-500850	1 шт. / 4 шт.	50x6/4"x50	140,76
13PK-631063	1 шт. / 2 шт.	63x2"x63	247,53
13PK-750675	См. с. 49	75x1"x75	—
13PK-751075	См. с. 49	75x2"x75	—
13PK-751275	См. с. 49	75x2 1/2"x75	—
13PK-901490	См. с. 49	90x3"x90	—

\* С черной заглушкой ВР04 1/2".



## B. HENCO PK



### Тип: HENCO 13PK-X (нержавеющая сталь 316L)



Тройник HENCO BP пресс, материал PVDF и нержавеющая сталь

Артикул	Пакет / Коробка	Тип	Стоимость, €
13PK-160416-X	10 шт. / 50 шт.	16x1/2"x16	48,74
13PK-180418-X	10 шт. / 50 шт.	18x1/2"x18	50,29
13PK-200420-X	10 шт. / 50 шт.	20x1/2"x20	51,28
13PK-200520-X	10 шт. / 30 шт.	20x3/4"x20	61,69
13PK-260420-X	5 шт. / 30 шт.	26x1/2"x20	55,19
13PK-260426-X	5 шт. / 30 шт.	26x1/2"x26	56,45
13PK-260526-X	5 шт. / 30 шт.	26x3/4"x26	66,61
13PK-320532-X	5 шт. / 15 шт.	32x3/4"x32	76,47
13PK-320632-X	5 шт. / 10 шт.	32x1"x32	97,02
13PK-320732-X	5 шт. / 10 шт.	32x1 1/4"x32	145,27
13PK-400540-X	5 шт. / 10 шт.	40x3/4"x40	93,78
13PK-400640-X	5 шт. / 10 шт.	40x1"x40	109,13
13PK-400740-X	5 шт. / 10 шт.	40x1 1/4"x40	158,58
13PK-500550-X	1 шт. / 6 шт.	50x3/4"x50	125,61
13PK-500850-X	1 шт. / 4 шт.	50x1 1/2"x50	293,23
13PK-631063-X	1 шт. / 2 шт.	63x2"x63	467,84

### Тип: HENCO 14PK (латунь CW617N)



HENCO PK-TOOL c. 137

Тройник HENCO HP пресс, материал PVDF и латунь

Артикул	Пакет / Коробка	Тип	Стоимость, €
14PK-160416	10 шт. / 50 шт.	16x1/2"x16	19,38
14PK-180418	10 шт. / 50 шт.	18x1/2"x18	24,15
14PK-200420	10 шт. / 40 шт.	20x1/2"x20	22,13
14PK-200520	10 шт. / 30 шт.	20x3/4"x20	26,52
14PK-260426	5 шт. / 30 шт.	26x1/2"x26	27,78
14PK-260526	5 шт. / 25 шт.	26x3/4"x26	32,48
14PK-260626	5 шт. / 20 шт.	26x1"x26	38,61
14PK-320532	5 шт. / 15 шт.	32x3/4"x32	43,76
14PK-400640	5 шт. / 10 шт.	40x1"x40	63,28
14PK-400740	5 шт. / 10 шт.	40x5/4"x40	76,73
14PK-500850	1 шт. / 5 шт.	50x6/4"x50	145,61
14PK-631063	1 шт. / 2 шт.	63x2"x63	257,17
14PK-751075	См. с. 49	75x2"x75	—
14PK-751275	См. с. 49	75x2 1/2"x75	—



## B. HENCO PK

### 1 Тип: HENCO 15PK

2



3

4

5

6

7

8

9

10

11

### Тип: HENCO 16PK



Муфта HENCO равнопроходная пресс, материал PVDF

Артикул	Пакет / Коробка	Тип	Стоимость, €
15PK-1414	10 шт. / 150 шт.	14x14	8,68
15PK-1616	10 шт. / 150 шт.	16x16	5,40
15PK-1818	10 шт. / 100 шт.	18x18	10,44
15PK-2020	10 шт. / 80 шт.	20x20	7,62
15PK-2626	5 шт. / 50 шт.	26x26	13,08
15PK-3232	5 шт. / 30 шт.	32x32	22,40
15PK-4040	5 шт. / 25 шт.	40x40	32,28
15PK-5050	1 шт. / 12 шт.	50x50	67,19
15PK-6363	1 шт. / 9 шт.	63x63	114,86
15PK-7575	См. с. 49	75x75	—
15PK-9090	См. с. 49	90x90	—

Муфта HENCO переходная пресс, материал PVDF

Артикул	Пакет / Коробка	Тип	Стоимость, €
16PK-1614	10 шт. / 100 шт.	16x14	7,41
16PK-1814	10 шт. / 100 шт.	18x14	9,59
16PK-1816	10 шт. / 100 шт.	18x16	8,04
16PK-2014	10 шт. / 100 шт.	20x14	8,51
16PK-2016	10 шт. / 100 шт.	20x16	6,85
16PK-2018	10 шт. / 100 шт.	20x18	9,10
16PK-2616	5 шт. / 60 шт.	26x16	9,59
16PK-2618	5 шт. / 50 шт.	26x18	11,82
16PK-2620	5 шт. / 50 шт.	26x20	10,54
16PK-3216	5 шт. / 50 шт.	32x16	15,34
16PK-3220	5 шт. / 40 шт.	32x20	16,24
16PK-3226	5 шт. / 40 шт.	32x26	18,77
16PK-4026	5 шт. / 30 шт.	40x26	26,29
16PK-4032	5 шт. / 25 шт.	40x32	28,74
16PK-5032	1 шт. / 15 шт.	50x32	49,34
16PK-5040	1 шт. / 15 шт.	50x40	52,98
16PK-6340	1 шт. / 8 шт.	63x40	83,10
16PK-6350	1 шт. / 8 шт.	63x50	95,96
16PK-7532	См. с. 49	75x32	—
16PK-7540	См. с. 49	75x40	—
16PK-7550	См. с. 49	75x50	—
16PK-7563	См. с. 49	75x63	—
16PK-9032	См. с. 49	90x32	—
16PK-9040	См. с. 49	90x40	—
16PK-9050	См. с. 49	90x50	—
16PK-9063	См. с. 49	90x63	—
16PK-9075	См. с. 49	90x75	—

## B. HENCO PK



### Тип: HENCO 17PK (латунь CW617N)



HENCO PK-TOOL c. 137

Муфта HENCO HP пресс, материал PVDF и латунь

Артикул	Пакет / Коробка	Тип	Стоимость, €
17PK-1404	10 шт. / 80 шт.	14x1/2"	16,25
17PK-1604	10 шт. / 80 шт.	16x1/2"	14,34
17PK-1804	10 шт. / 80 шт.	18x1/2"	16,95
17PK-1805	10 шт. / 50 шт.	18x3/4"	21,50
17PK-2004	10 шт. / 80 шт.	20x1/2"	15,25
17PK-2005	10 шт. / 50 шт.	20x3/4"	19,89
17PK-2605	10 шт. / 50 шт.	26x3/4"	21,92
17PK-2606	10 шт. / 40 шт.	26x1"	29,46
17PK-3206	10 шт. / 40 шт.	32x1"	34,24
17PK-3207	5 шт. / 25 шт.	32x5/4"	46,21
17PK-4006	5 шт. / 25 шт.	40x1"	36,95
17PK-4007	5 шт. / 25 шт.	40x5/4"	50,44
17PK-5008	1 шт. / 10 шт.	50x6/4"	97,64
17PK-6310	1 шт. / 6 шт.	63x2"	166,96
17PK-7510	См. с. 49	75x2"	—
17PK-7512	См. с. 49	75x2 1/2"	—

### Тип: HENCO 18PK (латунь CW617N)



HENCO PK-TOOL c. 137

Муфта HENCO BP пресс, материал PVDF и латунь

Артикул	Пакет / Коробка	Тип	Стоимость, €
18PK-1404	10 шт. / 80 шт.	14x1/2"	12,59
18PK-1604	10 шт. / 80 шт.	16x1/2"	11,14
18PK-1804	10 шт. / 80 шт.	18x1/2"	13,27
18PK-1805	10 шт. / 50 шт.	18x3/4"	16,66
18PK-2004	10 шт. / 80 шт.	20x1/2"	11,96
18PK-2005	10 шт. / 50 шт.	20x3/4"	15,40
18PK-2605	10 шт. / 50 шт.	26x3/4"	18,55
18PK-2606	10 шт. / 40 шт.	26x1"	24,15
18PK-3206	10 шт. / 40 шт.	32x1"	28,27
18PK-3207	5 шт. / 25 шт.	32x5/4"	42,70
18PK-4006	5 шт. / 25 шт.	40x1"	31,05
18PK-4007	5 шт. / 25 шт.	40x5/4"	47,05
18PK-5008	1 шт. / 10 шт.	50x6/4"	88,20
18PK-6310	1 шт. / 6 шт.	63x2"	157,93
18PK-7506	См. с. 49	75x1"	—
18PK-7510	См. с. 49	75x2"	—
18PK-7512	См. с. 49	75x2 1/2"	—
18PK-9014	См. с. 49	90x3"	—



## B. HENCO PK

### 1 Тип: HENCO 18PK-X (нержавеющая сталь 316L)



Муфта HENCO BP пресс, материал PVDF и нержавеющая сталь

Артикул	Пакет / Коробка	Тип	Стоимость, €
18PK-1604-X	10 шт. / 80 шт.	16x1/2"	43,34
18PK-1804-X	10 шт. / 80 шт.	18x1/2"	43,64
18PK-1805-X	10 шт. / 50 шт.	18x3/4"	53,59
18PK-2004-X	10 шт. / 80 шт.	20x1/2"	44,14
18PK-2005-X	10 шт. / 50 шт.	20x3/4"	54,09
18PK-2605-X	10 шт. / 50 шт.	26x3/4"	55,95
18PK-2606-X	10 шт. / 40 шт.	26x1"	75,43
18PK-3206-X	10 шт. / 40 шт.	32x1"	78,87
18PK-3207-X	5 шт. / 25 шт.	32x1 1/4"	125,53
18PK-4006-X	5 шт. / 25 шт.	40x1"	80,83
18PK-4007-X	5 шт. / 25 шт.	40x1 1/4"	129,49
18PK-5008-X	1 шт. / 10 шт.	50x1 1/2"	238,60
18PK-6310-X	1 шт. / 6 шт.	63x2"	371,67

### 10 Тип: HENCO 19PK



Пресс-фитинг HENCO евроконус, материал PVDF

Артикул	Пакет / Коробка	Тип	Стоимость, €
19PK-1605	10 шт. / 80 шт.	16x3/4" ЕК	7,50
19PK-2005	10 шт. / 80 шт.	20x3/4" ЕК	7,50

### Тип: HENCO 26PK



Пресс-фитинг HENCO с накидной гайкой, плоское уплотнение, материал PVDF

Артикул	Пакет / Коробка	Тип	Стоимость, €
26PK-1605	10 шт. / 80 шт.	16x3/4"	6,44
26PK-2005	10 шт. / 80 шт.	20x3/4"	7,14

### Тип: HENCO 26PK (латунь CW617N)



Пресс-фитинг HENCO с накидной гайкой, плоское уплотнение, материал PVDF и латунь

Артикул	Пакет / Коробка	Тип	Стоимость, €
26PK-4007	5 шт. / 15 шт.	40x5/4"	—
26PK-4008	5 шт. / 15 шт.	40x1 1/2"	98,32
26PK-5008	1 шт. / 10 шт.	50x6/4"	—
26PK-5010	1 шт. / 10 шт.	50x2"	159,81
26PK-6310	1 шт. / 6 шт.	63x2"	—
26PK-6312	1 шт. / 6 шт.	63x2 1/2"	275,86

## В. HENCO PK



### Тип: HENCO 27PK



Угольник HENCO 45° пресс, материал PVDF

Артикул	Пакет / Коробка	Тип	Стоимость, €
27PK-2626	5 шт. / 50 шт.	26x26	—
27PK-3232	5 шт. / 30 шт.	32x32	—
27PK-4040	5 шт. / 25 шт.	40x40	34,94
27PK-5050	1 шт. / 10 шт.	50x50	71,62
27PK-6363	1 шт. / 5 шт.	63x63	120,69
27PK-7575	См. с. 49	75x75	—
27PK-9090	См. с. 49	90x90	—

### Тип: HENCO 28PK-04



Планка для водорозеток и других PVDF фитингов HENCO с резьбой 1/2".

Пример артикулов: 2PK-1604BP, 6PK-1604BP и 13PK-160416BP

Артикул	Коробка	Тип	Стоимость, €
28PK-04	50 шт.	1/2" / 153 мм	6,36

### Тип: HENCO 53PK



Ремонтный фитинг HENCO пресс, материал PVDF

Артикул	Пакет / Коробка	Тип	Стоимость, €
53PK40	1 шт. / 20 шт.	40x40	54,85
53PK50	1 шт. / 9 шт.	50x50	87,29
53PK63	1 шт. / 6 шт.	63x63	139,86

*для Ø16, 20, 26 и 32: раздел 4, артикул 52P*

1

2

3

4

5

6

7

8

9

10

11



## C. HENCO GAS PKG

1 HENCO PVDF пресс-фитинги для газа в комбинации с трубами STANDARD для газа, см. с. 17

2

3

4

5

Тип: HENCO 1PKG



6

Угольник HENCO 90° пресс, материал PVDF



Артикул	Пакет / Коробка	Тип	Стоимость, €
1PKG-1616	10 шт. / 120 шт.	16x16	9,60
1PKG-2020	10 шт. / 80 шт.	20x20	12,12
1PKG-2626	5 шт. / 50 шт.	26x26	18,94
1PKG-3232	5 шт. / 30 шт.	32x32	34,65
1PKG-4040	5 шт. / 20 шт.	40x40	40,32

7

8

9

10

11

Тип: HENCO 2PKG (латунь CW617N)



Водорозетка HENCO BP пресс, материал PVDF и латунь

Артикул	Пакет / Коробка	Тип	Стоимость, €
2PKG-1603	10 шт. / 50 шт.	16x3/8" (56 мм)	22,60
2PKG-1604BP *	10 шт. / 50 шт.	16x1/2" (56 мм)	20,55
2PKG-2004BP *	10 шт. / 50 шт.	20x1/2" (56 мм)	21,49
2PKG-2005	5 шт. / 30 шт.	20x3/4" (56 мм)	27,71
2PKG-2605	5 шт. / 30 шт.	26x3/4" (56 мм)	31,15

\* С черной заглушкой BP04 1/2".

Тип: HENCO 2PKG-K (латунь CW617N)



Водорозетка HENCO укороченная BP пресс, материал PVDF и латунь

Артикул	Пакет / Коробка	Тип	Стоимость, €
2PKG-1604KBP *	10 шт. / 50 шт.	16x1/2" (40 мм)	18,07

\* С черной заглушкой BP04 1/2".

## C. HENCO GAS PKG



### Тип: HENCO 5PKG (латунь CW617N)



Угольник HENCO 90° HP пресс, материал PVDF и латунь

Артикул	Пакет / Коробка	Тип	Стоимость, €
5PKG-1604	10 шт. / 60 шт.	16x1/2"	14,86
5PKG-2004	10 шт. / 60 шт.	20x1/2"	16,68
5PKG-2005	10 шт. / 50 шт.	20x3/4"	21,21
5PKG-2605	10 шт. / 40 шт.	26x3/4"	24,03
5PKG-3206	5 шт. / 20 шт.	32x1"	36,08
5PKG-4007	5 шт. / 15 шт.	40x5/4"	65,00

### Тип: HENCO 6PKG (латунь CW617N)



Угольник HENCO 90° BP пресс, материал PVDF и латунь

Артикул	Пакет / Коробка	Тип	Стоимость, €
6PKG-1604BP*	10 шт. / 60 шт.	16x1/2"	17,43
6PKG-2004BP*	10 шт. / 60 шт.	20x1/2"	18,70
6PKG-2005	10 шт. / 50 шт.	20x3/4"	23,44
6PKG-2605	10 шт. / 50 шт.	26x3/4"	26,40
6PKG-3206	5 шт. / 20 шт.	32x1"	42,81
6PKG-4007	5 шт. / 15 шт.	40x5/4"	74,42

\* С черной заглушкой BP04 1/2".

### Тип: HENCO 9PKG



Тройник HENCO равнопроходный пресс, материал PVDF

Артикул	Пакет / Коробка	Тип	Стоимость, €
9PKG-161616	10 шт. / 60 шт.	16x16x16	13,65
9PKG-202020	10 шт. / 50 шт.	20x20x20	18,14
9PKG-262626	5 шт. / 30 шт.	26x26x26	28,29
9PKG-323232	5 шт. / 15 шт.	32x32x32	50,90
9PKG-404040	5 шт. / 10 шт.	40x40x40	76,48

### Тип: HENCO 10PKG



Тройник HENCO переходный, сужение в центре, пресс, материал PVDF

Артикул	Пакет / Коробка	Тип	Стоимость, €
10PKG-201620	10 шт. / 50 шт.	20x16x20	16,49
10PKG-261626	5 шт. / 30 шт.	26x16x26	23,00
10PKG-262026	5 шт. / 30 шт.	26x20x26	24,37
10PKG-321632	5 шт. / 25 шт.	32x16x32	39,21
10PKG-322032	5 шт. / 25 шт.	32x20x32	40,52
10PKG-322632	5 шт. / 20 шт.	32x26x32	43,88
10PKG-402040	5 шт. / 15 шт.	40x20x40	50,75
10PKG-402640	5 шт. / 15 шт.	40x26x40	59,79
10PKG-403240	5 шт. / 10 шт.	40x32x40	67,75



## C. HENCO GAS PKG

### Тип: HENCO 11PKG



Тройник HENCO переходный пресс, материал PVDF

Артикул	Пакет / Коробка	Тип	Стоимость, €
11PKG-201616	10 шт. / 50 шт.	20x16x16	16,31
11PKG-202016	10 шт. / 50 шт.	20x20x16	16,98
11PKG-261620	5 шт. / 30 шт.	26x16x20	20,71
11PKG-262016	5 шт. / 30 шт.	26x20x16	20,36
11PKG-262020	5 шт. / 30 шт.	26x20x20	22,81
11PKG-262616	5 шт. / 30 шт.	26x26x16	23,72
11PKG-262620	5 шт. / 30 шт.	26x26x20	25,35
11PKG-322026	5 шт. / 20 шт.	32x20x26	33,68
11PKG-322626	5 шт. / 20 шт.	32x26x26	35,77
11PKG-402632	5 шт. / 15 шт.	40x26x32	51,63
11PKG-403232	5 шт. / 10 шт.	40x32x32	60,62
11PKG-404026	5 шт. / 10 шт.	40x40x26	60,35

### Тип: HENCO 12PKG



Тройник HENCO переходный, увеличенный в центре, пресс, материал PVDF

Артикул	Пакет / Коробка	Тип	Стоимость, €
12PKG-162016	10 шт. / 50 шт.	16x20x16	15,33
12PKG-202620	5 шт. / 30 шт.	20x26x20	21,92
12PKG-263226	5 шт. / 20 шт.	26x32x26	36,13
12PKG-324032	5 шт. / 15 шт.	32x40x32	60,19

### Тип: HENCO 13PKG (латунь CW617N)



Тройник HENCO BP пресс, материал PVDF и латунь

Артикул	Пакет / Коробка	Тип	Стоимость, €
13PKG-160416BP *	10 шт. / 50 шт.	16X1/2"x16	22,09
13PKG-200520	10 шт. / 30 шт.	20x3/4"x20	29,26
13PKG-260426BP *	5 шт. / 30 шт.	26x1/2"x26	31,61
13PKG-260526	5 шт. / 30 шт.	26x3/4"x26	35,41
13PKG-320532	5 шт. / 15 шт.	32x3/4"x32	51,04
13PKG-320632	5 шт. / 10 шт.	32x1"x32	60,45
13PKG-320732	5 шт. / 10 шт.	32x5/4"x32	79,79
13PKG-400640	5 шт. / 10 шт.	40x1"x40	73,98
13PKG-400740	5 шт. / 10 шт.	40x5/4"x40	94,44

\* С черной заглушкой BP04 1/2".



## C. HENCO GAS PKG



### Тип: HENCO 14PKG (латунь CW617N)



Тройник HENCO HP пресс, материал PVDF и латунь

Артикул	Пакет / Коробка	Тип	Стоимость, €
14PKG-160416	10 шт. / 50 шт.	16x1/2"x16	25,96
14PKG-260426	5 шт. / 20 шт.	26x1/2"x26	36,02
14PKG-260626	5 шт. / 20 шт.	26x1"x26	49,64

### Тип: HENCO 15PKG



Муфта HENCO пресс, материал PVDF

Артикул	Пакет / Коробка	Тип	Стоимость, €
15PKG-1616	10 шт. / 150 шт.	16x16	8,30
15PKG-2020	10 шт. / 80 шт.	20x20	10,93
15PKG-2626	5 шт. / 50 шт.	26x26	17,08
15PKG-3232	5 шт. / 30 шт.	32x32	30,67
15PKG-4040	5 шт. / 25 шт.	40x40	42,71

### Тип: HENCO 16PKG



Муфта HENCO переходная пресс, материал PVDF

Артикул	Пакет / Коробка	Тип	Стоимость, €
16PKG-2016	10 шт. / 100 шт.	20x16	10,23
16PKG-2616	5 шт. / 60 шт.	26x16	13,09
16PKG-2620	5 шт. / 50 шт.	26x20	14,28
16PKG-3216	5 шт. / 50 шт.	32x16	21,25
16PKG-3220	5 шт. / 40 шт.	32x20	22,30
16PKG-3226	5 шт. / 40 шт.	32x26	25,20
16PKG-4026	5 шт. / 30 шт.	40x26	34,29
16PKG-4032	5 шт. / 30 шт.	40x32	38,78

### Тип: HENCO 17PKG (латунь CW617N)



Муфта HENCO HP пресс, материал PVDF и латунь

Артикул	Пакет / Коробка	Тип	Стоимость, €
17PKG-1604	10 шт. / 80 шт.	16x1/2"	18,96
17PKG-2004	10 шт. / 80 шт.	20x1/2"	20,15
17PKG-2005	10 шт. / 50 шт.	20x3/4"	25,96
17PKG-2605	10 шт. / 50 шт.	26x3/4"	28,36
17PKG-2606	10 шт. / 40 шт.	26x1"	31,08
17PKG-3206	10 шт. / 40 шт.	32x1"	45,01
17PKG-3207	5 шт. / 25 шт.	32x5/4"	74,07
17PKG-4006	5 шт. / 25 шт.	40x1"	47,95
17PKG-4007	5 шт. / 25 шт.	40x5/4"	78,81



## C. HENCO GAS PKG

### 1 Тип: HENCO 18PKG (латунь CW617N)



Муфта HENCO BP пресс, материал PVDF и латунь

Артикул	Пакет / Коробка	Тип	Стоимость, €
18PKG-1604	10 шт. / 80 шт.	16x1/2"	14,69
18PKG-2004	10 шт. / 80 шт.	20x1/2"	15,86
18PKG-2005	10 шт. / 50 шт.	20x3/4"	20,02
18PKG-2605	10 шт. / 50 шт.	26x3/4"	22,51
18PKG-2606	10 шт. / 40 шт.	26x1"	25,48
18PKG-3206	10 шт. / 40 шт.	32x1"	37,28
18PKG-3207	5 шт. / 25 шт.	32x5/4"	55,15
18PKG-4006	5 шт. / 25 шт.	40x1"	40,38
18PKG-4007	5 шт. / 25 шт.	40x5/4"	60,00

### 7 Тип: HENCO 27PKG



Угольник HENCO 45° пресс, материал PVDF

Артикул	Пакет / Коробка	Тип	Стоимость, €
27PKG-4040	5 шт. / 25 шт.	40x40	46,34

## D. HENCO SPRINKLER PKS



### Тип: HENCO 1PKS



Угольник HENCO 90° пресс, материал PVDF

Артикул	Пакет / Коробка	Тип	Стоимость, €
1PKS-3232	5 шт. / 30 шт.	32 x 32	—
1PKS-4040	5 шт. / 20 шт.	40 x 40	—
1PKS-5050	1 шт. / 8 шт.	50x 50	—
1PKS-6363	1 шт. / 6 шт.	63 x 63	—

### Тип: HENCO 5PKS (латунь CW617N)



Угольник HENCO HP пресс, материал PVDF и латунь

Артикул	Пакет / Коробка	Тип	Стоимость, €
5PKS-3206	5 шт. / 20 шт.	32 x 1"	—
5PKS-4007	3 шт. / 15 шт.	40 x 1 1/4"	—
5PKS-5007	1 шт. / 10 шт.	50x 1 1/4"	—
5PKS-5008	1 шт. / 8 шт.	50x 1 1/2"	—
5PKS-6310	1 шт. / 4 шт.	63 x 2"	—

### Тип: HENCO 6PKS (латунь CW617N)



Угольник HENCO BP пресс, материал PVDF и латунь

Артикул	Пакет / Коробка	Тип	Стоимость, €
6PKS-3204	5 шт. / 20 шт.	32 x 1/2"	—
6PKS-3206	5 шт. / 20 шт.	32 x 1"	—
6PKS-4004	5 шт. / 15 шт.	40 x 1/2"	—
6PKS-4007	5 шт. / 15 шт.	40 x 1 1/4"	—
6PKS-5004	1 шт. / 8 шт.	50x 1/2"	—
6PKS-5007	1 шт. / 8 шт.	50x 1 1/4"	—
6PKS-5008	1 шт. / 8 шт.	50x 1 1/2"	—
6PKS-6304	1 шт. / 4 шт.	63 x 1/2"	—
6PKS-6310	1 шт. / 4 шт.	63 x 2"	—



## D. HENCO SPRINKLER PKS

### Тип: HENCO 9PKS



Тройник HENCO равнопроходный пресс, материал PVDF

Артикул	Пакет / Коробка	Тип	Стоимость, €
9PKS-323232	5 шт. / 15 шт.	32 x 32 x 32	—
9PKS-404040	5 шт. / 10 шт.	40 x 40 x 40	—
9PKS-505050	1 шт. / 6 шт.	50 x 50 x 50	—
9PKS-636363	1 шт. / 3 шт.	63 x 63 x 63	—

### Тип: HENCO 10PKS



Тройник HENCO переходный, сужение в центре, пресс, материал PVDF

Артикул	Пакет / Коробка	Тип	Стоимость, €
10PKS-403240	5 шт. / 10 шт.	40 x 32 x 40	—
10PKS-503250	1 шт. / 8 шт.	50 x 32 x 50	—
10PKS-504050	1 шт. / 6 шт.	50 x 40 x 50	—
10PKS-633263	1 шт. / 3 шт.	63 x 32 x 63	—
10PKS-634063	1 шт. / 3 шт.	63 x 40 x 63	—
10PKS-635063	1 шт. / 3 шт.	63 x 50 x 63	—

### Тип: HENCO 11PKS



Тройник HENCO переходный пресс, материал PVDF

Артикул	Пакет / Коробка	Тип	Стоимость, €
11PKS-403232	5 шт. / 10 шт.	40 x 32 x 32	—
11PKS-404032	5 шт. / 10 шт.	40 x 40 x 32	—
11PKS-503240	1 шт. / 10 шт.	50 x 32 x 40	—
11PKS-504040	1 шт. / 8 шт.	50 x 40 x 40	—

### Тип: HENCO 12PKS



Тройник HENCO переходный, увеличенный в центре, пресс, материал PVDF и латунь

Артикул	Пакет / Коробка	Тип	Стоимость, €
12PKS-324032	5 шт. / 15 шт.	32 x 40 x 32	—
12PKS-405040	1 шт. / 8 шт.	40 x 50 x 40	—

## D. HENCO SPRINKLER PKS



### Тип: HENCO 13PKS (латунь CW617N)



Тройник HENCO BP пресс, материал PVDF и латунь

Артикул	Пакет / Коробка	Тип	Стоимость, €
13PKS-320432	5 шт. / 20 шт.	32 x 1/2" x 32	—
13PKS-320532	5 шт. / 15 шт.	32 x 3/4" x 32	—
13PKS-320632	5 шт. / 10 шт.	32 x 1" x 32	—
13PKS-320732	5 шт. / 10 pc	32 x 1,1/4" x 32	—
13PKS-400440	5 шт. / 10 pc	40 x 1/2" x 40	—
13PKS-400640	5 шт. / 10 pc	40 x 1" x 40	—
13PKS-400740	5 шт. / 10 pc	40 x 1,1/4" x 40	—
13PKS-500450	1 шт. / 4 шт.	50 x 1/2" x 50	—
13PKS-500550	1 шт. / 4 шт.	50 x 3/4" x 50	—
13PKS-500850	1 шт. / 4 шт.	50 x 1,1/2" x 50	—
13PKS-630463	1 шт. / 2 шт.	63 x 1/2" x 63	—
13PKS-631063	1 шт. / 2 шт.	63 x 2" x 63	—

### Тип: HENCO 13PKS-N (латунь CW602N)



Тройник HENCO BP пресс, материал PVDF и латунь

Артикул	Пакет / Коробка	Тип	Стоимость, €
13PKS-320432-N	5 шт. / 20 шт.	32 x 1/2" x 32	—
13PKS-320532-N	5 шт. / 15 шт.	32 x 3/4" x 32	—
13PKS-320632-N	5 шт. / 10 шт.	32 x 1" x 32	—
13PKS-320732-N	5 шт. / 10 pc	32 x 1,1/4" x 32	—
13PKS-400440-N	5 шт. / 10 pc	40 x 1/2" x 40	—
13PKS-400640-N	5 шт. / 10 pc	40 x 1" x 40	—
13PKS-400740-N	5 шт. / 10 pc	40 x 1,1/4" x 40	—
13PKS-500450-N	1 шт. / 4 шт.	50 x 1/2" x 50	—
13PKS-500550-N	1 шт. / 4 шт.	50 x 3/4" x 50	—
13PKS-500850-N	1 шт. / 4 шт.	50 x 1,1/2" x 50	—
13PKS-630463-N	1 шт. / 2 шт.	63 x 1/2" x 63	—
13PKS-631063-N	1 шт. / 2 шт.	63 x 2" x 63	—



## D. HENCO SPRINKLER PKS

### Тип: HENCO 14PKS (латунь CW617N)



Тройник HENCO HP пресс, материал PVDF и латунь

Артикул	Пакет / Коробка	Тип	Стоимость, €
14PKS-320532	5 шт. / 15 шт.	32 x 3/4" x 32	—
14PKS-400640	5 шт. / 10 шт.	40 x 1" x 40	—
14PKS-400740	5 шт. / 10 шт.	40 x 1,1/4" x 40	—
14PKS-500850	1 шт. / 5 шт.	50 x 1,1/2" x 50	—
14PKS-631063	1 шт. / 2 шт.	63 x 2" x 63	—

### Тип: HENCO 14PKS-N (латунь CW602N)



Тройник HENCO HP пресс, материал PVDF и латунь

Артикул	Пакет / Коробка	Тип	Стоимость, €
14PKS-320532-N	5 шт. / 15 шт.	32 x 3/4" x 32	—
14PKS-400640-N	5 шт. / 10 шт.	40 x 1" x 40	—
14PKS-400740-N	5 шт. / 10 шт.	40 x 1,1/4" x 40	—
14PKS-500850-N	1 шт. / 5 шт.	50 x 1,1/2" x 50	—
14PKS-631063-N	1 шт. / 2 шт.	63 x 2" x 63	—

### Тип: HENCO 15PKS



Муфта HENCO пресс, материал PVDF

Артикул	Пакет / Коробка	Тип	Стоимость, €
15PKS-3232	5 шт. / 30 шт.	32 x 32	—
15PKS-4040	5 шт. / 25 шт.	40 x 40	—
15PKS-5050	1 шт. / 12 шт.	50 x 50	—
15PKS-6363	1 шт. / 9 шт.	63 x 63	—

### Тип: HENCO 16PKS



Муфта HENCO переходная пресс, материал PVDF

Артикул	Пакет / Коробка	Тип	Стоимость, €
16PKS-4032	5 шт. / 25 шт.	40 x 32	—
16PKS-5032	1 шт. / 15 шт.	50 x 32	—
16PKS-5040	1 шт. / 15 шт.	50 x 40	—
16PKS-6340	1 шт. / 8 шт.	63 x 40	—
16PKS-6350	1 шт. / 8 шт.	63 x 50	—

## D. HENCO SPRINKLER PKS



### Тип: HENCO 17PKS (латунь CW617N)



Муфта HENCO HP пресс, материал PVDF и латунь

Артикул	Пакет / Коробка	Тип	Стоимость, €
17PKS-3206	10 шт. / 40 шт.	32 x 1"	—
17PKS-3207	5 шт. / 25 шт.	32 x 1,1/4"	—
17PKS-4006	5 шт. / 25 шт.	40 x 1"	—
17PKS-4007	5 шт. / 25 шт.	40 x 1,1/4"	—
17PKS-5008	1 шт. / 10 шт.	50 x 1,1/2"	—
17PKS-6310	1 шт. / 6 шт.	63 x 2"	—

### Тип: HENCO 17PKS-N (латунь CW602N)



Муфта HENCO HP пресс, материал PVDF и латунь

Артикул	Пакет / Коробка	Тип	Стоимость, €
17PKS-3206-N	10 шт. / 40 шт.	32 x 1"	—
17PKS-3207-N	5 шт. / 25 шт.	32 x 1,1/4"	—
17PKS-4006-N	5 шт. / 25 шт.	40 x 1"	—
17PKS-4007-N	5 шт. / 25 шт.	40 x 1,1/4"	—
17PKS-5008-N	1 шт. / 10 шт.	50 x 1,1/2"	—
17PKS-6310-N	1 шт. / 6 шт.	63 x 2"	—

### Тип: HENCO 18PKS (латунь CW617N)



Муфта HENCO BP пресс, материал PVDF и латунь

Артикул	Пакет / Коробка	Тип	Стоимость, €
18PKS-3204	10 шт. / 40 шт.	32 x 1/2"	—
18PKS-3206	10 шт. / 40 шт.	32 x 1"	—
18PKS-3207	5 шт. / 25 шт.	32 x 1,1/4"	—
18PKS-4006	5 шт. / 25 шт.	40 x 1"	—
18PKS-4007	5 шт. / 25 шт.	40 x 1,1/4"	—
18PKS-5008	1 шт. / 10 шт.	50 x 1,1/2"	—
18PKS-6310	1 шт. / 6 шт.	63 x 2"	—

### Тип: HENCO 18PKS-N (латунь CW602N)



Муфта HENCO BP пресс, материал PVDF и латунь

Article number	Bag / Box	Type	Стоимость, €
18PKS-3204-N	10 шт. / 40 шт.	32 x 1/2"	—
18PKS-3206-N	10 шт. / 40 шт.	32 x 1"	—
18PKS-3207-N	5 шт. / 25 шт.	32 x 1,1/4"	—
18PKS-4006-N	5 шт. / 25 шт.	40 x 1"	—
18PKS-4007-N	5 шт. / 25 шт.	40 x 1,1/4"	—
18PKS-5008-N	1 шт. / 10 шт.	50 x 1,1/2"	—
18PKS-6310-N	1 шт. / 6 шт.	63 x 2"	—



## D. HENCO SPRINKLER PKS

### Тип: HENCO 27PKS



Угольник HENCO 45° пресс, материал PVDF

Артикул	Пакет / Коробка	Тип	Стоимость, €
27PKS-4040	2 шт. / 25 шт.	40 x 40	—
27PKS-5050	1 шт. / 10 шт.	50 x 50	—
27PKS-6363	1 шт. / 5 шт.	63 x 63	—

### Тип: HENCO 50P



Спринклерное соединение HENCO в сборе: стакан (23 мм или 43 мм) из нержавеющей стали ВР, предустановленная труба 32 мм (L=100 мм), заглушки на трубе и стакане

Артикул	Пакет / Коробка	Тип	Стоимость, €
50P-3206	1 шт. / 15 шт.	32x 1" (23 мм)	—
50P-320604	1 шт. / 15 шт.	32x 1" x 1/2" (23 мм)	—
50P-320605	1 шт. / 15 шт.	32x 1" x 3/4" (23 мм)	—
50P43-320604	1 шт. / 15 шт.	32x 1" x 1/2" (43 мм)	—



## D. HENCO SUPER SIZE



Детальный обзор фитингов больших диаметров

A = 75 мм

B = 90 мм

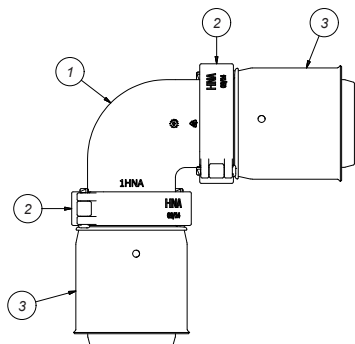

1PK

- 1 1HNA или 1HNB
- 2 HNA или HNB
- 3 8HNA-PK40 или 8HNA-PK50, или 8HNA-PK63, или 8HNA-PK75, или 8HNB-PK90

Пример

1PK-7575 = 1 x 1HNA + 2 x HNA + 2 x 8HNA-PK75

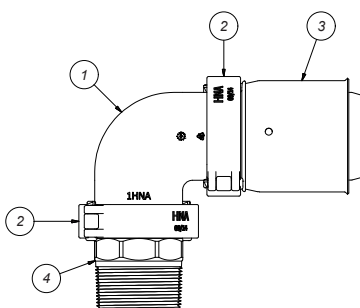

5PK / 6PK

- 1 1HNA или 1HNB
- 2 HNA или HNB
- 3 8HNA-PK75 или 8HNB-PK90
- 4 17HNA-10 или 17HNA-12, или 18HNA-06, или 18HNA-10, или 18HNA-12, или 18HNB-14

Пример

5PK-7510 = 1 x 1HNA + 2 x HNA + 1 x 8HNA-PK75 + 1 x 17HNA-10

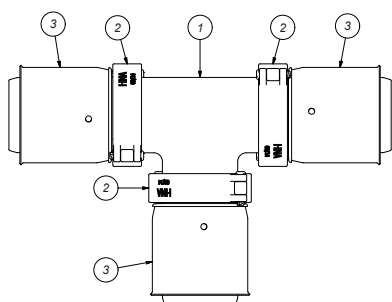

9PK / 10PK / 11PK / 12PK (75 мм)

- 1 9HNA
- 2 HNA
- 3 8HNA-PK40 или 8HNA-PK50, или 8HNA-PK63, или 8HNA-PK75

Пример

9PK-757575 = 1 x 9HNA + 3 x HNA + 3 x 8HNA-PK75

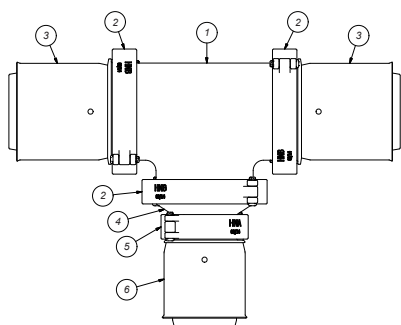

10PK / 11PK / 12PK (90 мм)

- 1 9HNB
- 2 HNB
- 3 8HNB-PK90
- 4 16HNBA
- 5 HNA
- 6 8HNA-PK32 или 8HNA-PK40 или 8HNA-PK50 или 8HNA-PK63 или 8HNA-PK75

Пример

10PK-905090 = 1 x 9HNB + 3 x HNB + 2 x 8HNB-PK90 + 1 x 16HNAB + 1 x HNA + 8HNA-PK50

1

2

3

4

5

6

7

8

9

10

11



## D. HENCO SUPER SIZE

1

2

3

4

5

6

7

8

9

10

11

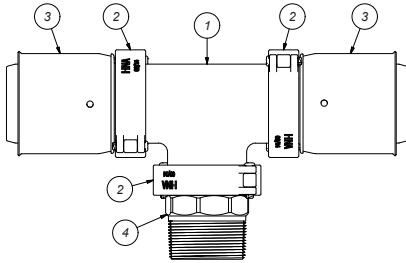

13PK / 14PK

- 1 9HNA или 9HNB
- 2 HNA или HNB
- 3 8HNA-PK75 или 8HNB-PK90
- 4 17HNA-10 или 17HNA-12, или 18HNA-06, или 18HNA-10, или 18HNA-12, или 18HNB-14

Пример

13PK-750675 = 1 x 9HNA + 3 x HNA + 8HNA-PK75 + 18HNA-06

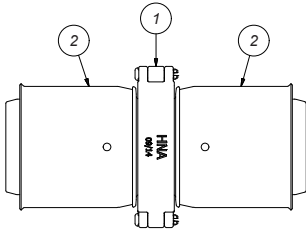

15PK / 16PK

- 1 HNA или HNB
- 2 8HNA-PK75 или 8HNB-PK90

Пример

15PK-7575 = 1 x HNA + 2 x 8HNA-PK75

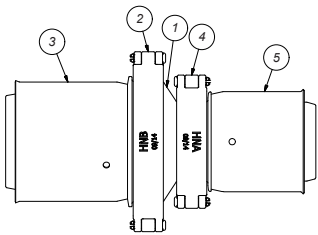

16PK

- 1 16HNBA
- 2 HNB
- 3 8HNB-PK90
- 4 HNA
- 5 8HNA-PK40 или 8HNA-PK50, или 8HNA-PK63, или 8HNA-PK75

Пример

16PK-9063 = 1 x 16HNBA + 1 x HNB + 1 x 8HNB-PK90 + 1 x HNA + 1 x 8HNA-PK63

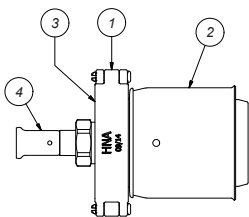

16PK-7516

- 1 HNA
- 2 8HNA-PK75
- 3 HNA-EK05
- 4 19P-1605 или 19P-1805, или 19P-2005, или 33P-1605, или 19SK-1605, или 19SK-2005

## D. HENCO SUPER SIZE

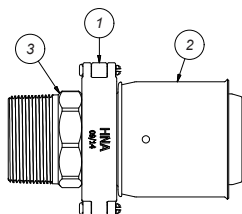

17PK / 18PK

- ① HNA или HNB
- ② 8HNA-PK40 или 8HNA-PK50, или 8HNA-PK63, или 8HNA-PK75, или 8HNB-PK90
- ③ 17HNA-10 или 17HNA-12, или 18HNB-06, или 18HNB-10, или 18HNB-12, или 18HNB-14

Пример

18PK-7512 = 1 x HNA + 1 x 8HNA-PK75 + 1 x 18HNA-12

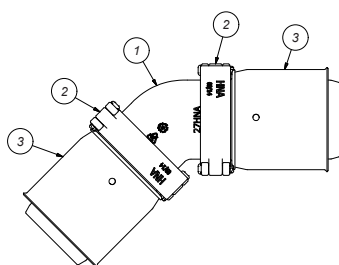

27PK

- ① 27HNA или 27HNB
- ② HNA или HNB
- ③ 8HNA-PK75 или 8HNB-PK90

Пример

27PK-9090 = 1 x 27HNB + 2 x HNB + 2 x 8HNB-PK90

### Монтаж фитингов Super Size

\*HN соединение = соединение по типу «защелкнуть и зафиксировать»

\*PK соединение = пресс-соединение

Совместимость:

HNA: PK32 / PK40 / PK50 / PK63 / PK75

HNB: PK90

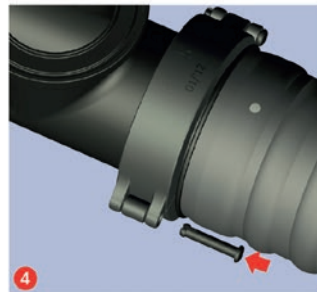
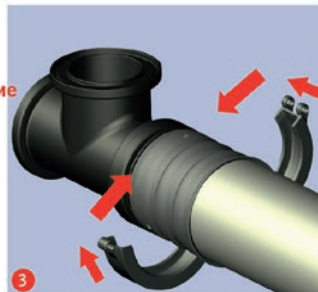
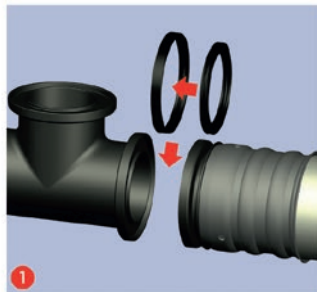



## D. HENCO SUPER SIZE

### Тип: HENCO 1HN

1

2

3

4

5

6

7



Угольник HENCO 90°

Артикул	Пакет / Коробка	Тип	Стоимость, €
1HNA	1 шт. / 10 шт.	75x75	44,19
1HNB	1 шт. / 1 шт.	90x90	164,81

### Тип: HENCO 8HN

7

8

9

10

11



Пресс гильза HENCO, материал PVDF

Артикул	Пакет / Коробка	Тип	Стоимость, €
8HNA-PK32	1 шт. / 20 шт.	75x32	19,90
8HNA-PK40	1 шт. / 20 шт.	75x40	23,02
8HNA-PK50	1 шт. / 12 шт.	75x50	24,39
8HNA-PK63	1 шт. / 12 шт.	75x63	47,92
8HNA-PK75	1 шт. / 12 шт.	75x75	98,25
8HNB-PK90	1 шт. / 4 шт.	90x90	175,02

### Тип: HENCO 9HN



Тройник HENCO, материал PVDF

Артикул	Пакет / Коробка	Тип	Стоимость, €
9HNA	1 шт. / 7 шт.	75x75x75	67,78
9HNB	1 шт. / 1 шт.	90x90x90	232,58

### Тип: HENCO 16HN



Муфта HENCO переходная, материал PVDF

Артикул	Пакет / Коробка	Тип	Стоимость, €
16HNBA	1 шт. / 15 шт.	90x75	31,32

### Тип: HENCO 27HN



Угол HENCO 45°, материал PVDF

Артикул	Пакет / Коробка	Тип	Стоимость, €
27HNA	1 шт. / 15 шт.	75x75	26,19
27HNB	1 шт. / 4 шт.	90x90	69,51

## D. HENCO SUPER SIZE



### Тип: HENCO HN



Монтажный комплект HENCO SUPER SIZE: хомут, уплотнительное кольцо, шпилька

Артикул	Пакет / Коробка	Тип	Стоимость, €
HNA	1 шт. / 1 шт.	75	52,18
HNB	1 шт. / 1 шт.	90	135,04

### Тип: HENCO HN-PEN



Шпилька для хомута HENCO SUPER SIZE

Артикул	Пакет / Коробка	Тип	Стоимость, €
HN-PEN	50 шт. / 1000 шт.	75/90	0,23

### Тип: HENCO HN-U



Уплотнительное кольцо для HENCO SUPER SIZE, материал EPDM

Артикул	Пакет / Коробка	Тип	Стоимость, €
HNA-U	10 шт. / 10 шт.	75	3,71
HNB-U	10 шт. / 10 шт.	90	7,44

1

2

3

4

5

6

7

8

9

10

11



## D. HENCO SUPER SIZE

### 1 Тип: HENCO 17HN (латунь CW617N)



Адаптер HENCO HP, материал латунь

Артикул	Пакет / Коробка	Тип	Стоимость, €
17HNA-10	1 шт. / 22 шт.	75x2"	139,59
17HNA-12	1 шт. / 18 шт.	75x2,5"	205,83

### 5 Тип: HENCO 18HN (латунь CW617N)



Адаптер HENCO BP, материал латунь

Артикул	Пакет / Коробка	Тип	Стоимость, €
18HNA-06	1 шт. / 40 шт.	75x1"	124,72
18HNA-10	1 шт. / 27 шт.	75x2"	145,16
18HNA-12	1 шт. / 16 шт.	75x2,5"	195,86
18HNB-14	1 шт. / 12 шт.	90x3"	225,49

### 9 Тип: HENCO HN-STOP (латунь CW617N, CW625N)



Заглушка HENCO, материал латунь

Артикул	Пакет / Коробка	Тип	Стоимость, €
HNA-STOP	1 шт. / 90 шт.	75	70,76
HNB-STOP	1 шт. / 40 шт.	90	104,42

### Тип: HENCO HNA-EK05 (латунь CW617N)



Адаптер HENCO евроконус, материал латунь

Артикул	Пакет / Коробка	Тип	Стоимость, €
HNA-EK05	1 шт. / 50 шт.	75 x 3/4" EK	53,86

### Тип: HENCO HNA-COMP (нержавеющая сталь 316L)



Компенсатор сильфонный HENCO, материал нержавеющая сталь

Артикул	Пакет / Коробка	Тип	Стоимость, €
HNA-COMP	1 шт. / —	75	2 287,69

### Тип: HENCO HNAFL (нержавеющая сталь 316L)



Фланцевый адаптер HENCO, материал нержавеющая сталь

Артикул	Пакет / Коробка	Тип	Стоимость, €
HNAFL-DN50	1 шт. / —	75xDN50	956,18

### Тип: HNA-INLB (латунь CW617N)



Базовая платформа Henco для системы Ecoline

Артикул	Пакет / Коробка	Тип	Стоимость, €
HNA-INLB	1шт. / 30 шт.	16x3/4"	—



## Тип: HENCO HNA-ECOLINE-SET



— Базовый набор для системы «Ecoline» или «труба в трубе»

Артикул	Пакет / Коробка	Тип	Стоимость, €
HNA-ECOLINE-SET	1 шт. / —		492,24

Состав:

- 1x 9HNA (Тройник)
- 4x HNA (Набор скоб)
- 1x HNA-EK05 (Переходник HNA-EK)
- 1x HNA-INLB (Базовая платформа для инлайнера)

HENCO Ecoline или система «труба в трубе» — это энергосберегающее решение для контура циркуляции ГВС, которое экономит энергию за счет снижения теплового потока.

Отдельный трубопровод для циркуляции воды больше не требуется.

Разработанный на основе HENCO Super Size, он сочетает в себе модульность и легкий монтаж.

### ОДНО РЕШЕНИЕ ДЛЯ ДИАМЕТРОВ ОТ 40 ДО 75 ММ.

- Экономичность
- Простая установка
- Малая потребность в пространстве
- Противодействие бактерии легионелла

Элементы, необходимые для комплектации системы HENCO ECOLINE

Артикул	Описание	Страница
8HNA-ПК...	Пресс-фитинг 40, 50, 63 или 75	52
200-ПХС1620	Труба HENCO 5L PE-Xc 16x2	16
19P-1605	Пресс-фитинг HENCO евроконус, 16x3/4", латунь	75
19P-2005	Пресс-фитинг HENCO евроконус, 20x3/4", латунь	76
19PK-1605	Пресс-фитинг HENCO евроконус, 16x3/4", PVDF	36
19PK-2005	Пресс-фитинг HENCO евроконус, 20x3/4", PVDF	36
19PKW-1605	Пресс-фитинг HENCO евроконус, 16x3/4", PVDF	26
19PKW-2005	Пресс-фитинг HENCO евроконус, 20x3/4", PVDF	26
19SK-1605	Пуш-фитинг HENCO евроконус, 16x3/4", PVDF	62
19SK-2005	Пуш-фитинг HENCO евроконус, 20x3/4", PVDF	62
33P-1605	Пресс-фитинг HENCO угловой, евроконус, 16x3/4" никелированная латунь	79





	<i>Страница</i>
<i>A. HENCO SK (пуш-фитинги из PVDF материала)</i>	<i>58</i>
<i>B. HENCO VISION КОЛЛЕКТОРЫ</i>	<i>64</i>

Наведите телефон на QR-код  
Узнайте актуальные цены





## БЫСТРЫЙ УДОБНЫЙ МОНТАЖ

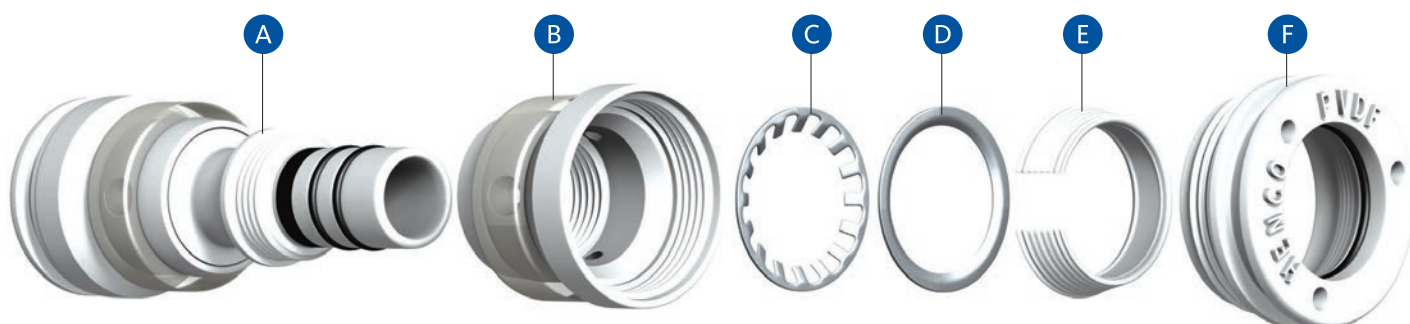

- A PVDF корпус с двумя O-кольцами EPDM
- B Окошко
- C Стальное направляющее кольцо
- D Стальное фиксирующее кольцо
- E PVDF коническое разрезанное кольцо
- F PVDF крышка с EPDM O-кольцом и пазами для разборки

### Преимущества

1. Быстро собирается и разбирается
2. Легко установить, когда недостаточно места
3. Стойкость к высокому давлению и температуре
4. Одобрен для использования с питьевой водой
5. Допускают 10° отклонения от оси
6. Снабжен защитной крышкой от попадания грязи, различных веществ и цемента в фитинг
7. Два внутренних O-кольца предохраняют от утечки воды из трубы
8. Имеет уникальное направляющее кольцо, придающее дополнительную силу и стабильность фиксирующему кольцу
9. Инновационный дизайн включает уникальное коническое разрезанное кольцо. Такая конструкция компенсирует расширение трубы в фитинге, предотвращая выскальзывание трубы из фитинга
10. Выпускается диаметрами 16, 20 и 26 мм



## A. HENCO SK

1

### Тип: HENCO 1SK

2

3

4

5

6

### Тип: HENCO 2SK (латунь CW617N)

7

8

9

10

11



Угольник HENCO 90° пуш, материал PVDF

Артикул	Пакет / Коробка	Тип	Стоимость, €
1SK-1616	10 шт. / 70 шт.	16x16	11,57
1SK-2020	10 шт. / 50 шт.	20x20	14,15
1SK-2626	5 шт. / 40 шт.	26x26	19,31



Водорозетка HENCO BP пуш, материал PVDF и латунь

Артикул	Пакет / Коробка	Тип	Стоимость, €
2SK-1604BP *	10 шт. / 40 шт.	16x1/2" (56 мм)	15,62
2SK-2004BP *	10 шт. / 40 шт.	20x1/2" (56 мм)	17,12
2SK-2005	10 шт. / 30 шт.	20x3/4" (56 мм)	20,75
2SK-2605	5 шт. / 20 шт.	26x3/4" (56 мм)	24,63

\* С черной заглушкой BP04.

### Тип: HENCO 2S (латунь CW617N)



Водорозетка укороченная HENCO BP пуш, материал PVDF и латунь

Артикул	Пакет / Коробка	Тип	Стоимость, €
2S-1604K	10 шт. / 50 шт.	16x1/2" (43 мм)	16,00

### Тип: HENCO 3SK (латунь CW617N)



Водорозетка двойная укороченная HENCO BP пуш, материал PVDF и латунь

Артикул	Пакет / Коробка	Тип	Стоимость, €
3SK-160416BP *	10 шт. / 30 шт.	16x1/2" (40 мм)	18,20
3SK-200420BP *	10 шт. / 30 шт.	20x1/2" (40 мм)	21,01

\* С черной заглушкой BP04.

### Тип: HENCO 5SK (латунь CW617N)



Угольник HENCO 90° HP пуш, материал PVDF и латунь

Артикул	Пакет / Коробка	Тип	Стоимость, €
5SK-1604	10 шт. / 60 шт.	16x1/2"	14,99
5SK-2004	10 шт. / 50 шт.	20x1/2"	16,62
5SK-2005	10 шт. / 40 шт.	20x3/4"	20,24
5SK-2605	5 шт. / 30 шт.	26x3/4"	23,20



HENCO PK-TOOL c. 137



## Тип: HENCO 6SK (латунь CW617N)



HENCO PK-TOOL c. 137

Угольник HENCO 90° ВР пуш, материал PVDF и латунь

Артикул	Пакет / Коробка	Тип	Стоимость, €
6SK-1604BP *	10 шт. / 60 шт.	16X1/2"	10,16
6SK-2004BP *	10 шт. / 60 шт.	20X1/2"	14,01
6SK-2005	10 шт. / 30 шт.	20X3/4"	15,23
6SK-2605	10 шт. / 30 шт.	26X3/4"	18,93

\* С черной заглушкой ВР04.

## Тип: HENCO 9SK



Тройник HENCO равнопроходный пуш, материал PVDF

Артикул	Пакет / Коробка	Тип	Стоимость, €
9SK-161616	10 шт. / 40 шт.	16x16x16	13,68
9SK-202020	10 шт. / 30 шт.	20x20x20	16,92
9SK-262626	5 шт. / 20 шт.	26x26x26	22,84

## Тип: HENCO 10SK



Тройник HENCO переходный, сужение в центре, пуш, материал PVDF

Артикул	Пакет / Коробка	Тип	Стоимость, €
10SK-201620	10 шт. / 40 шт.	20x16x20	15,44
10SK-261626	5 шт. / 25 шт.	26x16x26	19,70
10SK-262026	5 шт. / 20 шт.	26x20x26	21,02

## Тип: HENCO 11SK



Тройник HENCO переходный пуш, материал PVDF

Артикул	Пакет / Коробка	Тип	Стоимость, €
11SK-201616	10 шт. / 40 шт.	20x16x16	14,84
11SK-202016	10 шт. / 30 шт.	20x20x16	16,03
11SK-261620	5 шт. / 25 шт.	26x16x20	18,22
11SK-262016	5 шт. / 25 шт.	26x20x16	18,22
11SK-262020	5 шт. / 25 шт.	26x20x20	19,31
11SK-262616	5 шт. / 25 шт.	26x26x16	20,20
11SK-262620	5 шт. / 20 шт.	26x26x20	21,24

## Тип: HENCO 12SK



Тройник HENCO переходный, увеличенный в центре, пуш, материал PVDF

Артикул	Пакет / Коробка	Тип	Стоимость, €
12SK-162016	10 шт. / 40 шт.	16x20x16	17,04
12SK-202620	5 шт. / 30 шт.	20x26x20	19,19



## A. HENCO SK

- 1
- 2
- 3
- 4
- 5
- 6
- 7
- 8
- 9
- 10
- 11

### Тип: HENCO 13SK (латунь CW617N)



HENCO PK-TOOL с. 137

Тройник HENCO BP пуш, материал PVDF и латунь

Артикул	Пакет / Коробка	Тип	Стоимость, €
13SK-160416BP *	10 шт. / 40 шт.	16x1/2"x16	18,42
13SK-200420BP *	10 шт. / 30 шт.	20x1/2"x20	21,34
13SK-200520	10 шт. / 30 шт.	20x3/4"x20	23,20
13SK-260420BP *	5 шт. / 20 шт.	26x1/2"x20	30,28
13SK-260426BP *	5 шт. / 20 шт.	26x1/2"x26	26,43
13SK-260526	5 шт. / 20 шт.	26x3/4"x26	27,68

\* С черной заглушкой BP04.

### Тип: HENCO 14SK (латунь CW617N)



HENCO PK-TOOL с. 137

Тройник HENCO HP пуш, материал PVDF и латунь

Артикул	Пакет / Коробка	Тип	Стоимость, €
14SK-160416	10 шт. / 40 шт.	16x1/2"x16	20,44
14SK-200420	10 шт. / 30 шт.	20x1/2"x20	23,30
14SK-260426	5 шт. / 20 шт.	26x1/2"x26	28,41

### Тип: HENCO 15SK



Муфта HENCO пуш, материал PVDF

Артикул	Пакет / Коробка	Тип	Стоимость, €
15SK-1616	10 шт. / 70 шт.	16x16	10,19
15SK-2020	10 шт. / 60 шт.	20x20	12,94
15SK-2626	5 шт. / 30 шт.	26x26	17,40

### Тип: HENCO 16SK



Муфта HENCO переходная пуш, материал PVDF

Артикул	Пакет / Коробка	Тип	Стоимость, €
16SK-2016	10 шт. / 80 шт.	20x16	11,55
16SK-2616	10 шт. / 50 шт.	26x16	13,89
16SK-2620	10 шт. / 40 шт.	26x20	15,16



## Тип: HENCO 17SK (латунь CW617N)



HENCO PK-TOOL с. 137

Муфта HENCO HP пуш, материал PVDF и латунь

Артикул	Пакет / Коробка	Тип	Стоимость, €
17SK-1603	10 шт. / 80 шт.	16x3/8"	12,50
17SK-1604	10 шт. / 80 шт.	16x1/2"	13,90
17SK-2004	10 шт. / 60 шт.	20x1/2"	15,12
17SK-2005	10 шт. / 60 шт.	20x3/4"	18,21
17SK-2605	10 шт. / 40 шт.	26x3/4"	20,82
17SK-2606	10 шт. / 40 шт.	26x1"	24,50

## Тип: HENCO 18SK (латунь CW617N)



HENCO PK-TOOL с. 137

Муфта HENCO BP пуш, материал PVDF и латунь

Артикул	Пакет / Коробка	Тип	Стоимость, €
18SK-1604	10 шт. / 80 шт.	16x1/2"	11,09
18SK-2004	10 шт. / 80 шт.	20x1/2"	12,52
18SK-2005	10 шт. / 60 шт.	20x3/4"	14,87
18SK-2605	10 шт. / 50 шт.	26x3/4"	17,07
18SK-2606	10 шт. / 40 шт.	26x1"	20,44

## Тип: HENCO 17SKS (латунь CW617N)



Ниппель HENCO для пуш-фитингов HP, материал латунь

Артикул	Пакет / Коробка	Тип	Стоимость, €
17SKS-2004	5 шт. / 150 шт.	20 x 1/2"	11,92
17SKS-2005	5 шт. / 150 шт.	20 x 3/4"	14,58
17SKS-2604	5 шт. / 100 шт.	26 x 1/2"	16,96
17SKS-2605	5 шт. / 100 шт.	26 x 3/4"	17,87

*Вставляется в пуш-фитинги и коллекторы HENCO VISION.*

## Тип: HENCO 18SKS (латунь CW617N)



Ниппель HENCO для пуш-фитингов BP, материал латунь

Артикул	Пакет / Коробка	Тип	Стоимость, €
18SKS-2004	5 шт. / 150 шт.	20 x 1/2"	13,37
18SKS-2005	5 шт. / 100 шт.	20 x 3/4"	17,44
18SKS-2604	5 шт. / 100 шт.	26 x 1/2"	18,07
18SKS-2605	5 шт. / 80 шт.	26 x 3/4"	18,19

*Вставляется в пуш-фитинги и коллекторы HENCO VISION.*



## A. HENCO SK

1

### Тип: HENCO 19SK

2

3

4

5

6

7



Пуш-фитинг HENCO евроконус, материал PVDF

Артикул	Пакет / Коробка	Тип	Стоимость, €
19SK-1605	10 шт. / 80 шт.	16x3/4" ЕК	11,28
19SK-2005	10 шт. / 80 шт.	20x3/4" ЕК	13,38

8

### Тип: HENCO 26SK

9

10

11



Пуш-фитинг HENCO с накидной гайкой и плоским уплотнением, материал PVDF

Артикул	Пакет / Коробка	Тип	Стоимость, €
26SK-1605	10 шт. / 80 шт.	16x3/4"	6,32
26SK-2005	10 шт. / 80 шт.	20x3/4"	7,33

### Тип: HENCO SK-PIPESTOP



Пуш-заглушка HENCO для труб, материал PVDF

Артикул	Пакет / Коробка	Тип	Стоимость, €
SK-PIPESTOP16	10 шт. / 120 шт.	16	6,85
SK-PIPESTOP20	10 шт. / 80 шт.	20	8,61
SK-PIPESTOP26	10 шт. / 80 шт.	26	11,45

### Тип: HENCO SK-STOPCLIP



Заменяемая заглушка HENCO для пуш-соединения

Артикул	Пакет / Коробка	Тип	Стоимость, €
SK-STOPCLIP16	10 шт. / 120 шт.	16	3,14
SK-STOPCLIP20	10 шт. / 100 шт.	20	4,04
SK-STOPCLIP26	10 шт. / 80 шт.	26	5,54



## Тип: HENCO VISION SET



Ремкомплект для пуш-фитингов и коллекторов VISION, материал PVDF

Артикул	Пакет / Коробка	Тип	Стоимость, €
VISION SET 16	1 шт. / 100 шт.	16	5,05
VISION SET 20	1 шт. / 90 шт.	20	6,16
VISION SET 26	1 шт. / 80 шт.	26	8,03

## Тип: HENCO VISION KEY



Ключ HENCO для пуш-фитингов и коллекторов VISION

Артикул	Пакет / Коробка	Тип	Стоимость, €
VISION-KEY16	1 шт. / 200 шт.	16	93,96
VISION-KEY20	1 шт. / 100 шт.	20	101,52
VISION-KEY26	1 шт. / 100 шт.	26	102,90

1

2

3

4

5

6

7

8

9

10

11



## В. HENCO КОЛЛЕКТОРЫ VISION

### Тип: HENCO VSK-1616



Коллектор HENCO VISION 3/4", два пуш-выхода Ø16, материал PVDF

Артикул	Пакет / Коробка	Тип	Стоимость, €
VSK-1616	1 шт. / 14 шт.	16-16	27,41

### Тип: HENCO VSK-161616



Коллектор HENCO VISION 3/4", три пуш-выхода Ø16, материал PVDF

Артикул	Пакет / Коробка	Тип	Стоимость, €
VSK-161616	1 шт. / 14 шт.	16-16-16	40,04

### Тип: HENCO VSKEK-0502



Коллектор HENCO VISION 3/4" полнопроходной, два выхода под евроконус, материал PVDF

Артикул	Пакет / Коробка	Тип	Стоимость, €
VSKEK-0502	10 шт. / 30 шт.	2x3/4"ЕК	16,11

### Тип: HENCO VSKEK-0503



Коллектор HENCO VISION 3/4" полнопроходной, три выхода под евроконус, материал PVDF

Артикул	Пакет / Коробка	Тип	Стоимость, €
VSKEK-0503	10 шт. / 30 шт.	3x3/4"ЕК	23,43

### Тип: HENCO 19SK



Пуш-фитинг HENCO евроконус, материал PVDF

Артикул	Пакет / Коробка	Тип	Стоимость, €
19SK-1605	10 шт. / 80 шт.	16x3/4" ЕК	11,28
19SK-2005	10 шт. / 80 шт.	20x3/4" ЕК	13,38

### Тип: HENCO VVSK



Пуш-муфта HENCO 3/4" НР для входа в коллектор VISION, материал PVDF

Артикул	Пакет / Коробка	Тип	Стоимость, €
VVSK-20	10 шт. / 80 шт.	20	8,65
VVSK-26	10 шт. / 70 шт.	26	10,64



## В. HENCO КОЛЛЕКТОРЫ VISION



### Тип: HENCO VVSK-TM



Пуш-тройник HENCO 3/4" HP для коллектора VISION, материал PVDF

Артикул	Пакет / Коробка	Тип	Стоимость, €
VVSK-T20M20	10 шт. / 30 шт.	20-20	22,04
VVSK-T26M26	5 шт. / 20 шт.	26-26	27,01

### Тип: HENCO 17SKS (латунь CW617N)



Ниппель HENCO для пуш-фитингов HP, материал латунь

Артикул	Пакет / Коробка	Тип	Стоимость, €
17SKS-2004	5 шт. / 150 шт.	20 x 1/2"	11,92
17SKS-2005	5 шт. / 150 шт.	20 x 3/4"	14,58
17SKS-2604	5 шт. / 100 шт.	26 x 1/2"	16,96
17SKS-2605	5 шт. / 100 шт.	26 x 3/4"	17,87

*Вставляется в пуш-фитинги и коллекторы HENCO VISION.*

### Тип: HENCO 18SKS (латунь CW617N)



Ниппель HENCO для пуш-фитингов BP, материал латунь

Артикул	Пакет / Коробка	Тип	Стоимость, €
18SKS-2004	5 шт. / 150 шт.	20 x 1/2"	13,37
18SKS-2005	5 шт. / 100 шт.	20 x 3/4"	17,44
18SKS-2604	5 шт. / 100 шт.	26 x 1/2"	18,07
18SKS-2605	5 шт. / 80 шт.	26 x 3/4"	18,19

*Вставляется в пуш-фитинги и коллекторы HENCO VISION.*

### Тип: HENCO VVSK-90



Пуш-угольник HENCO 90° для пуш-фитингов, материал PVDF

Артикул	Пакет / Коробка	Тип	Стоимость, €
VVSK-20-90	10 шт. / 70 шт.	20-90°	8,63
VVSK-26-90	10 шт. / 50 шт.	26-90°	12,54

*Вставляется в пуш-фитинги и коллекторы HENCO VISION.*

### Тип: HENCO VVSK-T



Пуш-тройник HENCO для пуш-фитингов, материал PVDF

Артикул	Пакет / Коробка	Тип	Стоимость, €
VVSK-T202020	10 шт. / 40 шт.	20-20-20	19,69
VVSK-T262626	10 шт. / 20 шт.	26-26-26	27,60

*Вставляется в пуш-фитинги и коллекторы HENCO VISION.*

### Тип: HENCO VS-ENDCAP



Заглушка HENCO 3/4" BP для коллектора VISION, материал PVDF

Артикул	Пакет / Коробка	Тип	Стоимость, €
VS-ENDCAP	10 шт. / 180 шт.	BP	2,74



## В. HENCO КОЛЛЕКТОРЫ VISION

### Тип: HENCO 18EK05-03



Евроконус HENCO с переходом на 3/8" ВР для коллектора VISION, материал PVDF и латунь

Артикул	Пакет / Коробка	Тип	Стоимость, €
18EK05-03	2 шт. / 200 шт.	ЕКх3/8"	—

### Тип: HENCO VDEK-T05



Тройник HENCO 3/4" ВР для входа в коллектор VISION, два евроконуса, материал PVDF

Артикул	Пакет / Коробка	Тип	Стоимость, €
VDEK-T05	10 шт. / 50 шт.	ЕКх3/4"хЕК	1,48

### Тип: HENCO VS-ENDCAP-M



Заглушка HENCO 3/4" НР для коллектора VISION, материал PVDF

Артикул	Пакет / Коробка	Тип	Стоимость, €
VS-ENDCAP-M	10 шт. / 150 шт.	НР	2,89

### Тип: HENCO ENDCAP-EK05



Заглушка HENCO евроконус для коллектора VISION, материал PVDF

Артикул	Пакет / Коробка	Тип	Стоимость, €
ENDCAP-EK05	10 шт. / 200 шт.	3/4" ЕК	2,64

### Тип: HENCO VDSK



Пуш-муфта HENCO 3/4" ВР для входа в коллектор VISION, материал PVDF

Артикул	Пакет / Коробка	Тип	Стоимость, €
VDSK-20	10 шт. / 80 шт.	20	9,38
VDSK-26	10 шт. / 60 шт.	26	11,14

### Тип: HENCO SK-STOPCLIP



Заменяемая заглушка HENCO для пуш-соединения

Артикул	Пакет / Коробка	Тип	Стоимость, €
SK-STOPCLIP16	10 шт. / 120 шт.	16	2,51
SK-STOPCLIP20	10 шт. / 100 шт.	20	3,23
SK-STOPCLIP26	10 шт. / 80 шт.	26	4,43

### Тип: HENCO SK-B05



Крепеж HENCO для коллектора

Артикул	шт / Коробка	Тип	Стоимость, €
SK-B05	1 шт. / 100 шт.	B05	31,16

## В. HENCO КОЛЛЕКТОРЫ VISION



### Тип: HENCO VVPK



Пресс-муфта HENCO 3/4" HP для входа в коллектор VISION, материал PVDF

Артикул	шт / Коробка	Тип	Стоимость, €
VVPK-20	10 шт. / 80 шт.	20	9,94
VVPK-26	10 шт. / 70 шт.	26	12,95

### Тип: HENCO VVPK90-D



Пресс-угольник HENCO 3/4" HP для входа в коллектор VISION снизу, материал PVDF

Артикул	шт / Коробка	Тип	Стоимость, €
VVPK90-20-D	10 шт. / 70 шт.	20-90°	9,80
VVPK90-26-D	10 шт. / 50 шт.	26-90°	12,28

### Тип: HENCO VVPK90-U



Пресс-угольник HENCO 3/4" HP для входа в коллектор VISION сверху, материал PVDF

Артикул	шт / Коробка	Тип	Стоимость, €
VVPK90-20-U	10 шт. / 70 шт.	20-90°	8,68
VVPK90-26-U	10 шт. / 50 шт.	26-90°	12,28

### Тип: HENCO VB-EK05



Шаровый кран HENCO евроконус с обеих сторон, материал никелированная латунь

Артикул	Коробка / Большая коробка	Тип	Стоимость, €
VB-EK05	25 шт. / 200 шт.	3/4" EK x 3/4" EK	17,47

## Варианты сборки коллекторов HENCO VISION

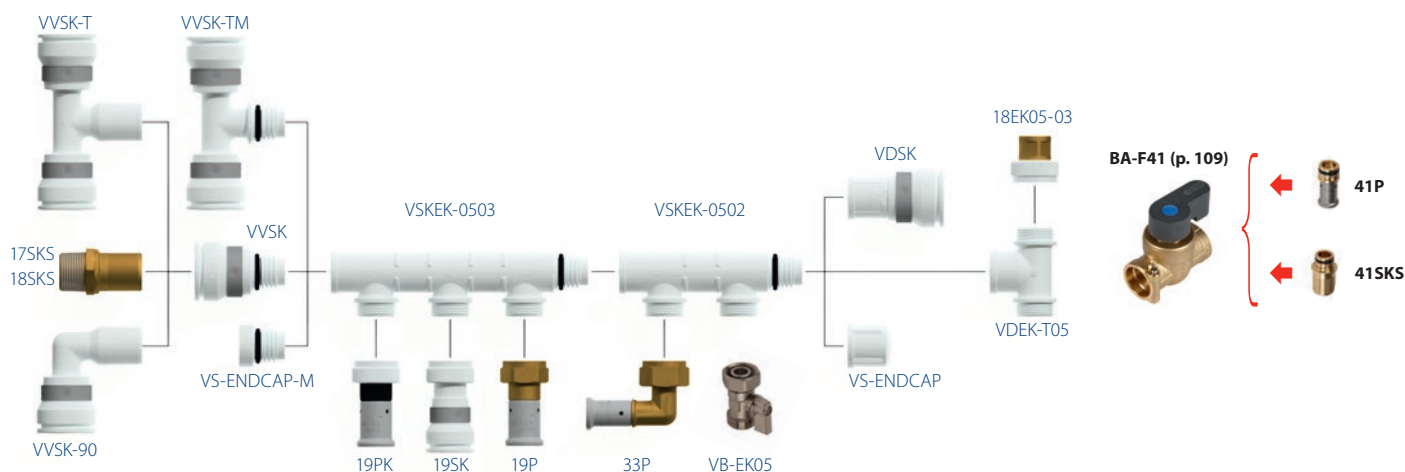

## ЛАТУННЫЕ ПРЕСС-ФИТИНГИ HENCO



	<i>Страница</i>
<b>A. HENCO P</b>	<b>70</b>
<b>B. HENCO PG (фитинги для газоснабжения)</b>	<b>83</b>

*Некоторые фитинги могут отличаться от изображений,  
представленных в каталоге*

Наведите телефон на QR-код  
Узнайте актуальные цены





## 100 % НАДЕЖНОСТЬ СИСТЕМ ОТОПЛЕНИЯ И ВОДОСНАБЖЕНИЯ

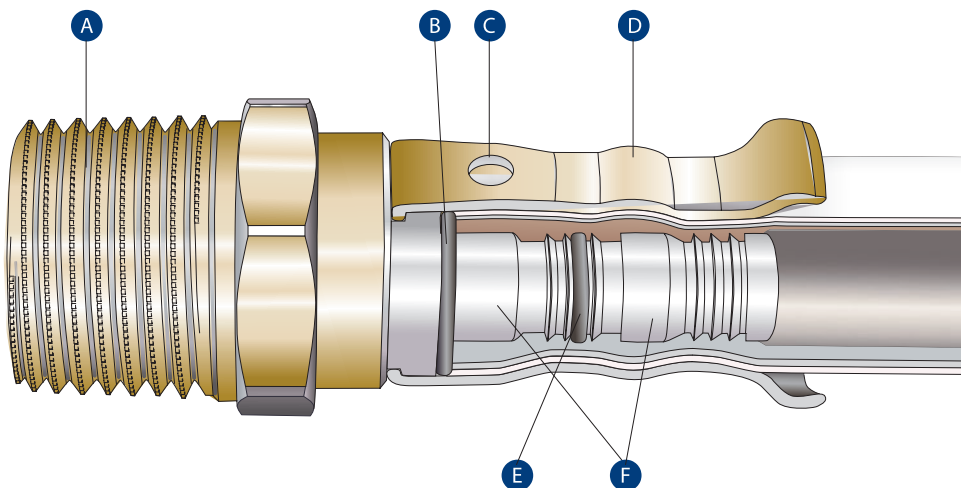

- Ⓐ Корпус из латуни CW617N
- Ⓑ Диэлектрическое кольцо
- Ⓒ Смотровое отверстие пресс-гильзы
- Ⓓ Пресс-гильза из нержавеющей стали
- Ⓔ Уплотнение из EPDM
- Ⓕ Штуцер из латуни

- ▶ Корпус изготовлен из коррозионностойкой латуни CW617N
- ▶ Пресс-гильза из нержавеющей стали 1.4303 (AISI 305)
- ▶ Пресс-гильза непосредственно установлена на корпус фитинга
- ▶ На конце пресс-гильзы есть манжета для точного позиционирования пресс-клещей
- ▶ Удлиненный штуцер для лучшего удержания трубы
- ▶ О-образное уплотнение из высокотемпературного каучука EPDM
- ▶ Пресс-гильза снабжена 3 отверстиями для визуального контроля положения трубы
- ▶ Высокая точность изготовления всех компонентов фитинга, строгий контроль качества
- ▶ Использование для систем отопления, водоснабжения, кондиционирования
- ▶ Функция индикации протечки неопрессованного фитинга для выявления ошибок монтажа
- ▶ Низкая чувствительность к качеству калибровки трубы
- ▶ Необходимо использовать пресс-профиль BE для всех диаметров труб или пресс-профиль TH для диаметров 16, 20, 26



## A. HENCO P

### 1 Тип: HENCO 1P (латунь CW617N)

2

3

4



Угольник HENCO 90° пресс, материал латунь

Артикул	Пакет / Коробка	Тип	Стоимость, €
1P-1616	10 шт. / 150 шт.	16x16	7,76
1P-2020	10 шт. / 80 шт.	20x20	10,76
1P-2626	5 шт. / 50 шт.	26x26	15,26
1P-3232	5 шт. / 50 шт.	32x32	—

5

6

7

### Тип: HENCO 2P (латунь CW617N)

8

9

10

11



Водорозетка HENCO ВР пресс, материал латунь

Артикул	Пакет / Коробка	Тип	Стоимость, €
2P-1604	10 шт. / 50 шт.	16x1/2" (52 мм)	12,22
2P-1804	10 шт. / 50 шт.	18x1/2" (52 мм)	15,13
2P-2004	10 шт. / 50 шт.	20x1/2" (52 мм)	13,66
2P-2005	10 шт. / 50 шт.	20x3/4" (52 мм)	17,72
2P-2605	5 шт. / 40 шт.	26x3/4" (52 мм)	20,25

### Тип: HENCO 2P-K (латунь CW617N)



Водорозетка укороченная HENCO ВР пресс, материал латунь

Артикул	Пакет / Коробка	Тип	Стоимость, €
2P-1404K	10 шт. / 50 шт.	14x1/2" (35 мм)	13,48
2P-1604K	10 шт. / 50 шт.	16x1/2" (35 мм)	11,88

Аксессуар для 2P & 2P-K: гальванизированный кронштейн — см. с. 140.



PLP-P-PK



PLF-P-PK

### Тип: HENCO 3P (латунь CW617N)



Водорозетка двойная HENCO ВР пресс, материал латунь

Артикул	Пакет / Коробка	Тип	Стоимость, €
3P-160416	10 шт. / 40 шт.	16x1/2"x16 (52 мм)	22,21
3P-200420	10 шт. / 40 шт.	20x1/2"x20 (52 мм)	27,65



Наведите телефон на QR-код  
Узнайте актуальные цены

## A. HENCO P



### Тип: HENCO 3P-VK (латунь CW617N)



Водорозетка проходная укороченная HENCO BP пресс, материал латунь

Артикул	Пакет / Коробка	Тип	Стоимость, €
3P-160416VK	5 шт. / 20 шт.	16x1/2"x16 (40 мм)	37,33
3P-200420VK	5 шт. / 20 шт.	20x1/2"x20 (40 мм)	38,34
3P-260426VK	5 шт. / 20 шт.	26x1/2"x26 (40мм)	47,43

### Тип: HENCO 4P (латунь CW617N)



Водорозетка удлиненная HENCO BP пресс, материал латунь

Артикул	Пакет / Коробка	Тип	Стоимость, €
4P-1604	10 шт. / 40 шт.	16x1/2" (78 мм)	19,69
4P-2004	10 шт. / 40 шт.	20x1/2" (78 мм)	20,96

Аксессуар для 3P-VK & 3PM-V & 4P: гальванизированный кронштейн — см. с. 140.



PLP-P-PK



PLF-P-PK

### Тип: HENCO 5P (латунь CW617N)



Угольник HENCO 90° HP пресс, материал латунь

Артикул	Пакет / Коробка	Тип	Стоимость, €
5P-1603	10 шт. / 150 шт.	16x3/8"	7,30
5P-1604	10 шт. / 150 шт.	16x1/2"	7,82
5P-1804	10 шт. / 120 шт.	18x1/2"	—
5P-2004	10 шт. / 100 шт.	20x1/2"	9,41
5P-2005	10 шт. / 80 шт.	20x3/4"	10,21
5P-2605	10 шт. / 60 шт.	26x3/4"	14,74
5P-2606	5 шт. / 40 шт.	26x1"	—
5P-3206	5 шт. / 25 шт.	32x1"	—



## A. HENCO P

1

### Тип: HENCO 6P (латунь CW617N)

2

3

4

5

6

7



Угольник HENCO 90° ВР пресс, материал латунь

Артикул	Пакет / Коробка	Тип	Стоимость, €
6P-1604	10 шт. / 120 шт.	16x1/2"	7,36
6P-1804	10 шт. / 120 шт.	18x1/2"	—
6P-2004	10 шт. / 120 шт.	20x1/2"	10,33
6P-2005	10 шт. / 50 шт.	20x3/4"	14,01
6P-2605	5 шт. / 50 шт.	26x3/4"	16,45

8

### Тип: HENCO 7P (латунь CW617N)

9

10

11



Водорозетка для сквозного монтажа HENCO 3/4" НР, 1/2" ВР пресс, материал латунь

Артикул	Пакет / Коробка	Тип	Стоимость, €
7P-1605	5 шт. / 30 шт.	16x3/4" (78 мм)	25,47
7P-1605K	5 шт. / 30 шт.	16x3/4" (60 мм)	—
7P-1605L	5 шт. / 30 шт.	16x3/4" (70 мм)	—

### Тип: HENCO 8P (латунь CW617N)



Угольник HENCO для подключения инсталляции ВР пресс, материал латунь

Артикул	Пакет / Коробка	Тип	Стоимость, €
8P-1604	10 шт. / 50 шт.	16x1/2"	22,21

### Тип: HENCO 9P (латунь CW617N)



Тройник HENCO равнопроходный пресс, материал латунь

Артикул	Пакет / Коробка	Тип	Стоимость, €
9P-161616	10 шт. / 60 шт.	16x16x16	10,63
9P-181818	10 шт. / 60 шт.	18x18x18	20,26
9P-202020	10 шт. / 50 шт.	20x20x20	15,48
9P-262626	5 шт. / 30 шт.	26x26x26	23,09





## Тип: HENCO 10P (латунь CW617N)



Тройник HENCO переходный, сужение в центре, пресс, материал латунь

Артикул	Пакет / Коробка	Тип	Стоимость, €
10P-201620	10 шт. / 50 шт.	20x16x20	14,46
10P-261626	5 шт. / 30 шт.	26x16x26	20,22
10P-262026	5 шт. / 30 шт.	26x20x26	22,80
10P-321632	5 шт. / 20 шт.	32x16x32	—
10P-322032	5 шт. / 20 шт.	32x20x32	—

## Тип: HENCO 11P (латунь CW617N)



Тройник HENCO переходный пресс, материал латунь

Артикул	Пакет / Коробка	Тип	Стоимость, €
11P-201616	10 шт. / 50 шт.	20x16x16	13,93
11P-202016	10 шт. / 50 шт.	20x20x16	15,10
11P-261620	5 шт. / 30 шт.	26x16x20	19,01
11P-262020	5 шт. / 30 шт.	26x20x20	19,99
11P-262616	5 шт. / 30 шт.	26x26x16	22,08
11P-262620	5 шт. / 30 шт.	26x26x20	23,01

## Тип: HENCO 12P (латунь CW617N)



Тройник HENCO переходный, увеличенный в центре, пресс, материал латунь

Артикул	Пакет / Коробка	Тип	Стоимость, €
12P-162016	10 шт. / 60 шт.	16x20x16	16,27
12P-202620	5 шт. / 30 шт.	20x26x20	22,80

- 1
- 2
- 3
- 4
- 5
- 6
- 7
- 8
- 9
- 10
- 11



## A. HENCO P

- 1
- 2
- 3
- 4
- 5
- 6
- 7
- 8
- 9
- 10
- 11

### Тип: HENCO 13P (латунь CW617N)



Тройник HENCO BP пресс, материал латунь

Артикул	Пакет / Коробка	Тип	Стоимость, €
13P-160416	10 шт. / 60 шт.	16x1/2"x16	12,51
13P-200420	10 шт. / 60 шт.	20x1/2"x20	14,42
13P-200520	10 шт. / 30 шт.	20x3/4"x20	22,71
13P-260420	10 шт. / 30 шт.	26x1/2"x20	27,22
13P-260426	5 шт. / 30 шт.	26x1/2"x26	22,48
13P-260526	5 шт. / 30 шт.	26x3/4"x26	23,01
13P-320732	5 шт. / 20 шт.	32x5/4"x32	44,99

### Тип: HENCO 14P (латунь CW617N)



Тройник HENCO HP пресс, материал латунь

Артикул	Пакет / Коробка	Тип	Стоимость, €
14P-160416	10 шт. / 60 шт.	16x1/2"x16	12,32
14P-200420	10 шт. / 60 шт.	20x1/2"x20	14,42
14P-200520	5 шт. / 30 шт.	20x3/4"x20	17,95
14P-260426	5 шт. / 30 шт.	26x1/2"x26	26,61

### Тип: HENCO 15P (латунь CW617N)



Муфта HENCO пресс, материал латунь

Артикул	Пакет / Коробка	Тип	Стоимость, €
15P-1616	10 шт. / 200 шт.	16x16	6,82
15P-1818	10 шт. / 150 шт.	18x18	9,68
15P-2020	10 шт. / 140 шт.	20x20	7,50
15P-2626	5 шт. / 80 шт.	26x26	10,51
15P-3232	5 шт. / 50 шт.	32x32	—

### Тип: HENCO 16P (латунь CW617N)



Муфта HENCO переходная пресс, материал латунь

Артикул	Пакет / Коробка	Тип	Стоимость, €
16P-2016	10 шт. / 150 шт.	20x16	7,54
16P-2616	5 шт. / 100 шт.	26x16	10,96
16P-2620	5 шт. / 80 шт.	26x20	10,96
16P-3226	5 шт. / 60 шт.	32x26	—



## Тип: HENCO 17P (латунь CW617N)



Муфта HENCO HP пресс, материал латунь

Артикул	Пакет / Коробка	Тип	Стоимость, €
17P-1603	10 шт. / 150 шт.	16x3/8"	5,15
17P-1604	10 шт. / 150 шт.	16x1/2"	4,95
17P-1605	10 шт. / 150 шт.	16x3/4"	6,83
17P-1804	10 шт. / 150 шт.	18x1/2"	6,85
17P-1805	10 шт. / 150 шт.	18x3/4"	—
17P-2004	10 шт. / 150 шт.	20x1/2"	6,03
17P-2005	10 шт. / 150 шт.	20x3/4"	7,76
17P-2605	5 шт. / 80 шт.	26x3/4"	9,74
17P-2606	5 шт. / 80 шт.	26x1"	12,81
17P-3206	5 шт. / 50 шт.	32x1"	17,65
17P-3207	5 шт. / 40 шт.	32x5/4"	—

## Тип: HENCO 18P (латунь CW617N)



Муфта HENCO BP пресс, материал латунь

Артикул	Пакет / Коробка	Тип	Стоимость, €
18P-1604	10 шт. / 150 шт.	16x1/2"	6,35
18P-1804	10 шт. / 120 шт.	18x1/2"	—
18P-2004	10 шт. / 100 шт.	20x1/2"	6,99
18P-2005	10 шт. / 100 шт.	20x3/4"	9,10
18P-2605	5 шт. / 80 шт.	26x3/4"	10,97
18P-2606	5 шт. / 70 шт.	26x1"	13,24
18P-3206	5 шт. / 50 шт.	32x1"	18,39
18P-3207	5 шт. / 30 шт.	32x5/4"	—

## Тип: HENCO 19P (латунь CW617N)



Пресс-фитинг HENCO евроконус, материал латунь

Артикул	Пакет / Коробка	Тип	Стоимость, €
19P-1405	10 шт. / 150 шт.	14x3/4" ЕК	—
19P-1605	10 шт. / 150 шт.	16x3/4" ЕК	9,07
19P-1805	10 шт. / 150 шт.	18x3/4" ЕК	—
19P-2005	10 шт. / 140 шт.	20x3/4" ЕК	9,68

1

2

3

4

5

6

7

8

9

10

11



## A. HENCO P

1

### Тип: HENCO 24P

2

3

4

5

6



Радиаторная подводка HENCO, никелированная медная трубка 300 мм Ø15

Артикул	Пакет / Коробка	Тип	Стоимость, €
24P-1604	2 шт. / 50 шт.	16x15Cu	20,25

7

### Тип: HENCO 26P (латунь CW617N)

8

9

10

11



Муфта HENCO HP разборная с плоским уплотнением пресс, материал латунь

Артикул	Пакет / Коробка	Тип	Стоимость, €
26P-1604	10 шт. / 100 шт.	16x1/2"	17,27
26P-1605	10 шт. / 80 шт.	16x3/4"	17,02
26P-2004	10 шт. / 80 шт.	20x1/2"	16,58
26P-2005	10 шт. / 70 шт.	20x3/4"	24,48
26P-2605	5 шт. / 50 шт.	26x3/4"	24,28
26P-2606	5 шт. / 40 шт.	26x1"	23,76

### Тип: HENCO 26P-Z (латунь CW617N)



Пресс-фитинг HENCO с накидной гайкой с плоским уплотнением, материал латунь

Артикул	Пакет / Коробка	Тип	Стоимость, €
26P-16Z03	10 шт. / 150 шт.	16x3/8"	6,44
26P-16Z04	10 шт. / 150 шт.	16x1/2"	7,89
26P-16Z05	10 шт. / 80 шт.	16x3/4"	7,92
26P-20Z04	10 шт. / 150 шт.	20x1/2"	8,30
26P-20Z05	10 шт. / 70 шт.	20x3/4"	15,01
26P-26Z05	5 шт. / 50 шт.	26x3/4"	15,02
26P-26Z06	5 шт. / 40 шт.	26x1"	22,63
26P-32Z06	5 шт. / 40 шт.	32x1"	32,37
26P-32Z07	5 шт. / 40 шт.	32x5/4"	28,15



## Тип: HENCO N (латунь CW617N)



Ниппель HENCO для 26PZ, материал латунь

Артикул	Пакет / Коробка	Тип	Стоимость, €
N04	10 шт. / 250 шт.	1/2"x3/4"	5,42
N05	10 шт. / 200 шт.	3/4"x3/4"	6,72
N06	25 шт. / 250 шт.	1"x1"	—

## Тип: HENCO 27P (латунь CW617N)



Угольник HENCO 45° пресс, материал латунь

Артикул	Пакет / Коробка	Тип	Стоимость, €
27P-2626	5 шт. / 50 шт.	26x26	21,25
27P-3232	5 шт. / 30 шт.	32x32	34,95

## Тип: HENCO 28P



Водорозетка укороченная HENCO ВР встраиваемая двойная на плоской гальванизированной пластине, пресс, высота 42 мм

Артикул	Пакет / Коробка	Тип	Стоимость, €
28P-14041604-1	1 шт. / 20 шт.	14x1/2" - 16x1/2" (153)	23,03
28P-16041604-1	1 шт. / 20 шт.	16x1/2" - 16x1/2" (153)	21,16

## Тип: HENCO 28PV



Водорозетка укороченная HENCO ВР встраиваемая двойная на П-образной гальванизированной пластине, пресс, высота 42 мм

Артикул	Пакет / Коробка	Тип	Стоимость, €
28PV-16031603-1	1 шт. / 15 шт.	16x3/8" - 16x3/8" (120)	25,07
28PV-16041604-1	1 шт. / 15 шт.	16x1/2" - 16x1/2" (153)	22,11

## Тип: HENCO 28PF

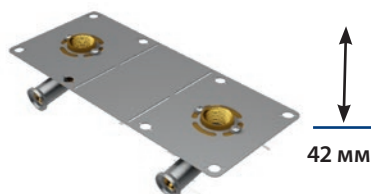

Водорозетка укороченная HENCO ВР двойная для гипсокартона, пресс, высота 42 мм

Артикул	Пакет / Коробка	Тип	Стоимость, €
28PF-16041604	1 шт. / 15 шт.	16x1/2" - 16x1/2"	52,64
28PF-20042004	1 шт. / 15 шт.	20x1/2" - 20x1/2"	53,18



## A. HENCO P

### Тип: HENCO 29P-CS (кремнистая бронза CW724R)



Пресс-адаптер HENCO с никелированной медной трубкой

Артикул	Пакет / Коробка	Тип	Стоимость, €
29P-1612-CS	10 шт. / 120 шт.	16x12 (50мм медь)	15,69
29P-1615-CS	10 шт. / 120 шт.	16x15 (50мм медь)	12,77
29P-2018-CS	10 шт. / 70 шт.	20x18 (50мм медь)	19,18
29P-2022-CS	10 шт. / 70 шт.	20x22 (50мм медь)	15,53
29P-2622-CS	10 шт. / 70 шт.	26x22 (50мм медь)	20,13

### Тип: HENCO 30P



Пресс-адаптер HENCO для медной трубы, обжим

Артикул	Пакет / Коробка	Тип	Стоимость, €
30P-1615S-2	2 шт. / 100 шт.	16x15 Cu	10,57
30P-2022S	10 шт. / 100 шт.	20x22 Cu	15,47
30P-2622S	10 шт. / 80 шт.	26x22 Cu	16,96

### Тип: HENCO 31P



Двойной распределитель HENCO, материал латунь

Артикул	Пакет / Коробка	Тип	Стоимость, €
31P-161616	1 шт. / 20 шт.	16x16x16	62,22
31P-201616	1 шт. / 20 шт.	20x16x16	56,20
31P-201620	1 шт. / 20 шт.	20x16x20	64,71
31P-202020	1 шт. / 20 шт.	20x20x20	55,80

### Тип: HENCO ISO-BOX



Изоляционный короб HENCO для двойного распределителя

Артикул	Коробка	Тип	Стоимость, €
ISO-BOX	1 шт. / 320 шт.	124x124x55 мм	10,88

55 mm



## Тип: HENCO 33P (латунь CW617N)



Пресс-фитинг HENCO евроконус угловой 90°, материал латунь

Артикул	Пакет / Коробка	Тип	Стоимость, €
33P-1605	10 шт. / 60 шт.	16x3/4" ЕК	14,19

## Тип: HENCO 34P



Пресс-фитинг HENCO с накладной гайкой с плоским уплотнением угловой 90°, материал латунь

Артикул	Пакет / Коробка	Тип	Стоимость, €
34P-1604	10 шт. / 120 шт.	16x1/2"	—
34P-3206	5 шт. / 40 шт.	32x1"	—

## Тип: HENCO 34P-CS (кремнистая бронза CW724R)



Пресс-фитинг HENCO с накладной гайкой с плоским уплотнением угловой 90°, материал кремнистая бронза

Артикул	Пакет / Коробка	Тип	Стоимость, €
34P-1605-CS	10 шт. / 120 шт.	16x3/4"	16,53
34P-2004-CS	10 шт. / 80 шт.	20x1/2"	22,06
34P-2005-CS	10 шт. / 80 шт.	20x3/4"	19,91
34P-2605-CS	10 шт. / 70 шт.	26x3/4"	22,87

## Тип: HENCO 36P (кремнистая бронза CW724R)



Пресс-адаптер HENCO для медных и тонкостенных стальных труб (пресс-профили V, M и SA со стороны металлической трубы)

Артикул	Пакет / Коробка	Тип	Стоимость, €
36P-1612P	10 шт. / 160 шт.	16x12Cu	13,14
36P-1614P	10 шт. / 150 шт.	16x14Cu	9,83
36P-1615P	10 шт. / 150 шт.	16x15Cu	11,73
36P-1616P	10 шт. / 150 шт.	16x16Cu	9,33
36P-2015P	10 шт. / 120 шт.	20x15Cu	—
36P-2018P	10 шт. / 120 шт.	20x18Cu	14,32
36P-2022P	10 шт. / 80 шт.	20x22Cu	19,27
36P-2622P	10 шт. / 70 шт.	26x22Cu	20,09
36P-2628P	10 шт. / 70 шт.	26x28Cu	29,73
36P-3228P	5 шт. / 50 шт.	32x28Cu	33,26

## Тип: HENCO 37P

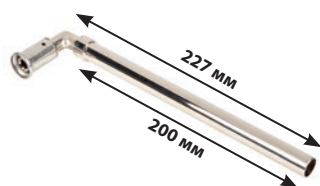

Пресс-адаптер HENCO угловой 90° с никелированной медной трубкой

Артикул	Пакет / Коробка	Тип	Стоимость, €
37P-1412L	10 шт. / 60 шт.	14x12 (227/200мм)	23,43
37P-1612L	10 шт. / 40 шт.	16x12 (227/200мм)	18,55
37P-1615L	10 шт. / 40 шт.	16x15 (227/200мм)	18,41



## A. HENCO P

### Тип: HENCO 39P



Двойная радиаторная подводка HENCO замкнутая с фиксирующим кронштейном, длина 300 мм Ø15 мм, материал никелированная медь

Артикул	Пакет / Коробка	Тип	Стоимость, €
39P-160450	1 шт. / 8 шт.	16x1/2" (AS = 50 мм)	83,71

*Межосевое расстояние 50 мм.*

### Тип: HENCO 40P



Пресс-адаптер HENCO угловой 90° для медных труб, обжим

Артикул	Пакет / Коробка	Тип	Стоимость, €
40P-1615S	10 шт. / 60 шт.	16x15 Cu	10,72
40P-2022S	10 шт. / 60 шт.	20x22 Cu	16,47
40P-2622S	10 шт. / 60 шт.	26x22 Cu	18,64

### Тип: HENCO 41P



Пресс-муфта HENCO для крана с F-соединением, материал латунь

Артикул	Пакет / Коробка	Тип	Стоимость, €
41P-16	10 шт. / 40 шт.	16	9,20
41P-20	10 шт. / 40 шт.	20	9,50
41P-26	10 шт. / 40 шт.	26	13,18

### Тип: HENCO 44P



Пресс-угольник HENCO 90° для подключения сливных бочков

Артикул	Пакет / Коробка	Тип	Стоимость, €
44P-1604	10 шт. / 60 шт.	16x1/2" Конус	12,21

### Тип: HENCO 45P



Пресс-муфта HENCO для подключения сливных бочков

Article number	Bag / Box	Type	Стоимость, €
45P-1604	10 шт. / 150 шт.	16x1/2" Конус	7,70





## Тип: HENCO P-PIESTOP



Пресс-заглушка HENCO для труб, материал латунь

Артикул	Пакет / Коробка	Тип	Стоимость, €
P-PIESTOP16	10 шт./250 шт.	16	2,90
P-PIESTOP20	10 шт./200 шт.	20	4,62
P-PIESTOP26	10 шт./120 шт.	26	9,22
P-PIESTOP32	10 шт./70 шт.	32	14,50

## Тип: HENCO H



Сменная гильза HENCO для пресс-фитинга, материал нержавеющая сталь

Артикул	Пакет / Коробка	Тип	Стоимость, €
H16	10	Ø 16	0,75
H18	10	Ø 18	1,64
H20	10	Ø 20	0,92
H26	10	Ø 26	1,59
H32	5	Ø 32	2,43
H40	5	Ø 40	3,53
H50	1	Ø 50	7,89
H63	1	Ø 63	10,70
H75	1	Ø 75	39,95

## Тип: HENCO 52P



Ремонтный пресс-фитинг HENCO, материал латунь

Артикул	Пакет / Коробка	Тип	Стоимость, €
52P16	1 шт. / 40 шт.	16x16	58,44
52P20	1 шт. / 30 шт.	20x20	65,75
52P26	1 шт. / 30 шт.	26x26	79,49
52P32	1 шт. / 20 шт.	32x32	96,62

*Для 40, 50 и 63: глава 2, артикул 53PK.*



## A. HENCO WALL BOX

- 1
- 2
- 3
- 4
- 5
- 6
- 7
- 8
- 9
- 10
- 11

### Тип: HENCO WALL BOX WBP



Набор HENCO для водоснабжения:

4 латунных водорозетки пресс, 2 синих и 2 красных регулируемых кожуха для скрытого монтажа водорозеток, 2 стальных пластины (артикул WBPL-X) с разметкой осевых расстояний, крепежные болты

Артикул	Пакет / Коробка	Тип	Стоимость, €
WBP-1604	1 набор	16 x 1/2"	178,05
WBP-2004	1 набор	20 x 1/2"	178,05

### Тип: HENCO WALL BOX WBP

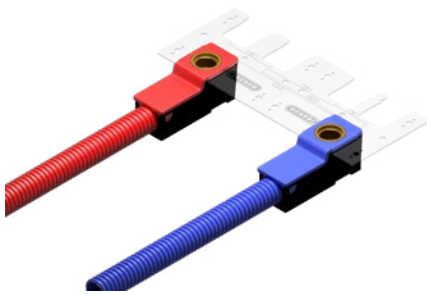

Набор HENCO для водоснабжения:

1 латунная **водорозетка пресс**, 1 синий или 1 красный регулируемый кожух для скрытого монтажа водорозетки

Артикул	Пакет / Коробка	Тип	Стоимость, €
WBP-1604-BL	10 шт. / 300 шт.	16x1/2" синий	—
WBP-1604-RO	10 шт. / 300 шт.	16x1/2" красный	—
WBP-2004-BL	10 шт. / 300 шт.	20x1/2" синий	—
WBP-2004-RO	10 шт. / 300 шт.	20x1/2" красный	—

*Пластина WB-PLATE (артикул WBPL-X) в набор не входит.*

### Тип: HENCO WALL BOX WBS

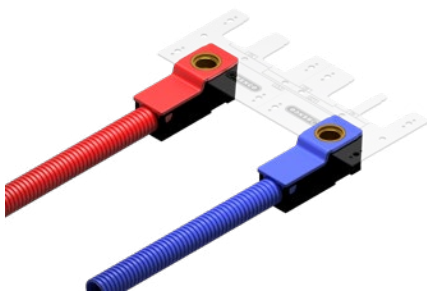

Набор HENCO для водоснабжения:

1 латунная **водорозетка компрессионная**, 1 синий или 1 красный регулируемый кожух для скрытого монтажа водорозетки

Артикул	Пакет / Коробка	Тип	Стоимость, €
WBS-1604-RO	10 шт. / 300 шт.	16x1/2" красный	—
WBS-1604-BL	10 шт. / 300 шт.	16x1/2" синий	—

*Пластина WB-PLATE (артикул WBPL-X) в набор не входит.*

### Тип: HENCO WB-PLATE

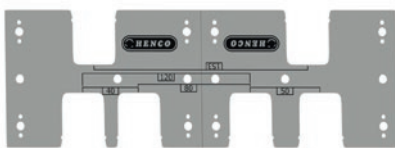

Пластина для набора HENCO Wall Box с разметкой осевых расстояний для водорозеток в кожухах, материал оцинкованная сталь

Артикул	Пакет / Коробка	Тип	Стоимость, €
WBPL-X	10 шт. / 60 шт.	40, 50, 80, 120 и 153 мм	—

## В. HENCO PG ДЛЯ ГАЗОСНАБЖЕНИЯ



HENCO латунные пресс-фитинги для газа в комбинации с трубами STANDARD для газа, см. с. 17



### Тип: HENCO 1PG



Угольник HENCO 90° пресс, материал латунь

Артикул	Пакет / Коробка	Тип	Стоимость, €
1PG-1616	10 шт. / 150 шт.	16x16	9,74
1PG-2020	10 шт. / 80 шт.	20x20	13,28
1PG-2626	5 шт. / 50 шт.	26x26	17,94

### Тип: HENCO 2PG



Водорозетка HENCO ВР пресс, материал латунь

Артикул	Пакет / Коробка	Тип	Стоимость, €
2PG-1604	10 шт. / 50 шт.	16x1/2" (52 мм)	14,85
2PG-2004	10 шт. / 50 шт.	20x1/2" (52 мм)	16,61
2PG-2005	10 шт. / 50 шт.	20x3/4" (52мм)	21,51
2PG-2605	5 шт. / 50 шт.	26x3/4" (52 мм)	23,38

### Тип: HENCO 2PG-K



Водорозетка укороченная HENCO ВР пресс, материал латунь

Артикул	Пакет / Коробка	Тип	Стоимость, €
2PG-1604K	10 шт. / 50 шт.	16x1/2" (35 мм)	14,01

### Тип: HENCO 5PG



Угольник HENCO 90° НР пресс, материал латунь

Артикул	Пакет / Коробка	Тип	Стоимость, €
5PG-1604	10 шт. / 150 шт.	16x1/2"	9,86
5PG-2004	10 шт. / 100 шт.	20x1/2"	11,22
5PG-2005	10 шт. / 80 шт.	20x3/4"	12,19
5PG-2605	10 шт. / 60 шт.	26x3/4"	17,60



## В. HENCO PG ДЛЯ ГАЗОСНАБЖЕНИЯ

1

### Тип: HENCO 6PG

2

3

4

5



Угольник HENCO 90° DP пресс, материал латунь

Артикул	Пакет / Коробка	Тип	Стоимость, €
6PG-1604	10 шт. / 120 шт.	16x1/2"	9,15
6PG-2004	10 шт. / 120 шт.	20x1/2"	12,35
6PG-2005	10 шт. / 50 шт.	20x3/4"	16,66
6PG-2605	5 шт. / 50 шт.	26x3/4"	19,56

6

### Тип: HENCO 9PG

7

8

9

10

11



Тройник HENCO равнопроходный пресс, материал латунь

Артикул	Пакет / Коробка	Тип	Стоимость, €
9PG-161616	10 шт. / 60 шт.	16x16x16	12,55
9PG-202020	10 шт. / 50 шт.	20x20x20	18,29

### Тип: HENCO 10PG



Тройник HENCO переходный, сужение в центре, пресс, материал латунь

Артикул	Пакет / Коробка	Тип	Стоимость, €
10PG-262026	5 шт. / 30 шт.	26x20x26	26,91

### Тип: HENCO 12PG



Тройник HENCO переходный, увеличенный в центре, пресс, материал латунь

Артикул	Пакет / Коробка	Тип	Стоимость, €
12PG-162016	10 шт. / 60 шт.	16x20x16	—
12PG-202620	5 шт. / 30 шт.	20x26x20	—
12PG-263226	5 шт. / 20 шт.	26x32x26	—

## В. HENCO PG ДЛЯ ГАЗОСНАБЖЕНИЯ



### Тип: HENCO 13PG



Тройник HENCO BP пресс, материал латунь

Артикул	Пакет / Коробка	Тип	Стоимость, €
13PG-200420	10 шт. / 50 шт.	20x1/2"x20	17,00
13PG-260426	5 шт. / 30 шт.	26x1/2"x26	26,52

### Тип: HENCO 15PG



Муфта HENCO пресс, материал латунь

Артикул	Пакет / Коробка	Тип	Стоимость, €
15PG-1616	10 шт. / 200 шт.	16x16	8,13
15PG-2020	10 шт. / 140 шт.	20x20	8,97
15PG-2626	5 шт. / 80 шт.	26x26	12,44
15PG-3232	5 шт. / 50 шт.	32x32	27,65

### Тип: HENCO 16PG



Муфта HENCO, переходная пресс, материал латунь

Артикул	Пакет / Коробка	Тип	Стоимость, €
16PG-2016	10 шт. / 150 шт.	20x16	9,02
16PG-2620	5 шт. / 80 шт.	26x20	12,89
16PG-3226	5 шт. / 40 шт.	32x26	20,63

### Тип: HENCO 17PG



Муфта HENCO HP пресс, материал латунь

Артикул	Пакет / Коробка	Тип	Стоимость, €
17PG-1604	10 шт. / 150 шт.	16x1/2"	5,98
17PG-2004	10 шт. / 150 шт.	20x1/2"	7,41
17PG-2005	10 шт. / 150 шт.	20x3/4"	9,32
17PG-2605	5 шт. / 80 шт.	26x3/4"	11,62
17PG-2606	5 шт. / 80 шт.	26x1"	15,09
17PG-3206	5 шт. / 50 шт.	32x1"	20,06

### Тип: HENCO 18PG



Муфта HENCO BP пресс, материал латунь

Артикул	Пакет / Коробка	Тип	Стоимость, €
18PG-1604	10 шт. / 150 шт.	16x1/2"	7,80
18PG-2004	10 шт. / 100 шт.	20x1/2"	8,72
18PG-2005	10 шт. / 100 шт.	20x3/4"	11,37
18PG-2605	5 шт. / 80 шт.	26x3/4"	13,42
18PG-2606	5 шт. / 70 шт.	26x1"	15,79
18PG-3206	5 шт. / 50 шт.	32x1"	20,92



## В. HENCO PG ДЛЯ ГАЗОСНАБЖЕНИЯ

### 1 Тип: HENCO 30PG



Пресс-адаптер HENCO для медной трубы, обжим

Артикул	Пакет / Коробка	Тип	Стоимость, €
30PG-1615S-2	2 шт. / 100 шт.	16x15 Cu	12,44
30PG-2022S	10 шт. / 100 шт.	20x22 Cu	19,95
30PG-2622S	10 шт. / 80 шт.	26x22 Cu	20,87

2

3

4

5

6

### 7 Тип: HENCO 36PG



Пресс-адаптер HENCO для медных и тонкостенных стальных труб (профили V, M и SA)

Артикул	Пакет / Коробка	Тип	Стоимость, €
36PG-1615P	10 шт. / 150 шт.	16x15Cu	14,01
36PG-2015P	10 шт. / 120 шт.	20x15Cu	—
36PG-2022P	10 шт. / 120 шт.	20x22Cu	21,02
36PG-2615P	10 шт. / 100 шт.	26x15Cu	—
36PG-2622P	10 шт. / 100 шт.	26x22Cu	22,75

8

9

10

11

## ОБЖИМНЫЕ ФИТИНГИ



*Некоторые фитинги могут отличаться от изображений,  
представленных в каталоге.*

Наведите телефон на QR-код  
Узнайте актуальные цены





## ОБЖИМНЫЕ ФИТИНГИ

### Тип: HENCO 1



#### Муфта HENCO обжим НР

Артикул	Пакет / Коробка	Тип	Стоимость, €
1-1403-CS *	10 шт. / 250 шт.	14x3/8"	7,30
1-1604-S	10 шт. / 250 шт.	16x1/2"	5,60
1-1605-S	10 шт. / 150 шт.	16x3/4"	6,60
1-2004-S	10 шт. / 120 шт.	20x1/2"	8,75
1-2004-ZS	10 шт. / 120 шт.	20x1/2"	—
1-2005-S	10 шт. / 150 шт.	20x3/4"	9,21
1-2605-S	5 шт. / 80 шт.	26x3/4"	13,87
1-2606-S	5 шт. / 80 шт.	26x1"	15,34
1-3206-S	5 шт. / 50 шт.	32x1"	19,38

\* ТОЛЬКО ДЛЯ ЖИДКОГО ТОПЛИВА

Z — БЕЗ УПЛОТНИТЕЛЬНОГО КОЛЬЦА

### Тип: HENCO 2



#### Муфта HENCO обжим

Артикул	Пакет / Коробка	Тип	Стоимость, €
2-1616-S	10 шт. / 200 шт.	16x16	8,43
2-2020-S	10 шт. / 120 шт.	20x20	14,58

### Тип: HENCO 3



#### Муфта HENCO обжим ВР

Артикул	Пакет / Коробка	Тип	Стоимость, €
3-1604-S	10 шт. / 200 шт.	16x1/2"	6,04
3-1804-S	10 шт. / 120 шт.	18x1/2"	9,38
3-2004-S	10 шт. / 120 шт.	20x1/2"	8,56
3-2005-S	10 шт. / 120 шт.	20x3/4"	9,66
3-2605-S	5 шт. / 60 шт.	26x3/4"	15,53
3-2606-S	5 шт. / 50 шт.	26x1"	17,08



Наведите телефон на QR-код  
Узнайте актуальные цены



# ОБЖИМНЫЕ ФИТИНГИ



## Тип: HENCO 4



### Угольник HENCO 90° обжим

Артикул	Пакет / Коробка	Тип	Стоимость, €
4-1616-S	10 шт. / 150 шт.	16x16	10,26
4-2020-S	10 шт. / 60 шт.	20x20	17,73
4-2626-S	5 шт. / 40 шт.	26x26	24,30

## Тип: HENCO 5



### Угольник HENCO 90° обжим НР

Артикул	Пакет / Коробка	Тип	Стоимость, €
5-1604-S	10 шт. / 150 шт.	16x1/2"	7,53
5-2005-S	10 шт. / 100 шт.	20x3/4"	11,81
5-2606-S	5 шт. / 40 шт.	26x1"	17,25

## Тип: HENCO 6



### Угольник HENCO 90° обжим ВР

Артикул	Пакет / Коробка	Тип	Стоимость, €
6-1604-S	10 шт. / 150 шт.	16x1/2"	8,26
6-2004-S	10 шт. / 80 шт.	20x1/2"	
6-2005-S	10 шт. / 80 шт.	20x3/4"	16,03

## Тип: HENCO 7



### Водорозетка HENCO обжим ВР

Артикул	Пакет / Коробка	Тип	Стоимость, €
7-1604-S	10 шт. / 80 шт.	16x1/2"	9,56

1

2

3

4

5

6

7

8

9

10

11



## ОБЖИМНЫЕ ФИТИНГИ

### Тип: HENCO 8

1

2

3

4

5

6

7



Тройник HENCO, равнопроходный обжим

Артикул	Пакет / Коробка	Тип	Стоимость, €
8-161616-S	10 шт. / 80 шт.	16x16x16	14,04

### Тип: HENCO 13

8

9

10

11



Компрессионное соединение HENCO для медных труб (МП–медная труба)

Артикул	Пакет / Коробка	Тип	Стоимость, €
13-1415-2*	2 шт. / 150 шт.	14x15 Cu	5,76
13-1615A-2*	2 шт. / 150 шт.	16x15 Cu	5,38
13-1615HA-2	2 шт. / 150 шт.	16x15 Cu	4,90
13-2022HA-2	2 шт. / 100 шт.	20x22 Cu	7,22
13-2628H-2	2 шт. / 80 шт.	26x28 Cu	14,39

\* Никелированная гайка.

### Тип: HENCO 13-VH



Соединение HENCO обжим (МП–медная труба)

Артикул	Пакет / Коробка	Тип	Стоимость, €
13-V2622H-2	2 шт. / 50 шт.	26x22 Cu	20,45

### Тип: HENCO 24



Муфта обжимная переходная с трубы Henco на медь

Артикул	Пакет / Коробка	Тип	Стоимость, €
24-1615-S	10 шт. / 200 шт.	16x15 Cu	—
24-2022	10 шт. / 100 шт.	20x22 Cu	12,47

# ОБЖИМНЫЕ ФИТИНГИ



## Тип: HENCO EK



Никелированный евроконус HENCO (3/4")

Артикул	Пакет / Коробка	Тип	Стоимость, €
EK12-2	2 шт. / 100 шт.	Ø12	6,16
EK14-2	2 шт. / 100 шт.	Ø14	5,67
EK16-2	2 шт. / 100 шт.	Ø16	4,92
EK17-2	2 шт. / 100 шт.	Ø17	4,84
EK18-2	2 шт. / 100 шт.	Ø18	5,34
EK20-2	2 шт. / 100 шт.	Ø20	5,66

## Тип: HENCO EK15



Евроконус HENCO (3/4") для радиаторных медных подводов Ø15

Артикул	Пакет / Коробка	Тип	Стоимость, €
EK15	25 шт. / 300 шт.	Ø15Cu – 3/4" EK	6,04

## Тип: HENCO SPLIT



Разрезное кольцо HENCO для Евроконуса

Артикул	Пакет / Коробка	Тип	Стоимость, €
SPLIT-14	10 шт.	Ø14	—
SPLIT-16	10 шт.	Ø16	—
SPLIT-20	10 шт.	Ø20	—

## Тип: HENCO SPLIT-S



Разрезное кольцо HENCO для обжимных фитингов (не для евроконуса EK)

Артикул	Пакет / Коробка	Тип	Стоимость, €
SPLIT-S16	10 шт.	Ø16	0,76
SPLIT-S20	10 шт.	Ø20	0,76
SPLIT-S26	10 шт.	Ø26	0,76

## Тип: HENCO AD



Ниппель HENCO HP евроконус 3/4"

Артикул	Пакет / Коробка	Тип	Стоимость, €
AD-EKEK	10 шт. / 250 шт.	3/4"x3/4" для EK	5,11

1

2

3

4

5

6

7

8

9

10

11



## ОБЖИМНЫЕ ФИТИНГИ

### 1 Тип: HENCO AN



Ниппель HENCO HP евроконус (3/4"HP)x 1/2" HP

Артикул	Пакет / Коробка	Тип	Стоимость, €
AN1420	10 шт. / 250 шт.	1/2"x3/4" для ЕК	5,23

### 6 Тип: HENCO ЗЕК



Сдвоенная водорозетка HENCO, 2 евроконуса (глубина 50 мм)

Артикул	Пакет / Коробка	Тип	Стоимость, €
ЗЕК-050405	5 шт. / 40 шт.	3/4"x1/2"x3/4"	29,73

### 11 Тип: HENCO 2С



Адаптер HENCO 1/2" для подключения крана из стены

Артикул	Пакет / Коробка	Тип	Стоимость, €
2C-0404	10 шт. / 100 шт.	1/2"x1/2"	9,74

# КОЛЛЕКТОРЫ



Наведите телефон на QR-код  
Узнайте актуальные цены





## КОЛЛЕКТОРЫ

### Тип: HENCO VEK-06



Коллектор HENCO 1", 3/4" НР под евроконус и 3/8" отверстием для воздухоотводчика

Артикул	Пакет/Коробка	Тип	Стоимость, €
VEK-060502	1 шт. / 48 шт.	1" 2x3/4" ЕК x 3/8"	32,37
VEK-060503	1 шт. / 32 шт.	1" 3x3/4" ЕК x 3/8"	46,65
VEK-060504	1 шт. / 20 шт.	1" 4x3/4" ЕК x 3/8"	61,33
VEK-060505	1 шт. / 21 шт.	1" 5x3/4" ЕК x 3/8"	76,71
VEK-060507	1 шт. / 15 шт.	1" 7x3/4" ЕК x 3/8"	108,09
VEK-060508	1 шт. / 15 шт.	1" 8x3/4" ЕК x 3/8"	122,30

### Тип: HENCO VEK-06-Z

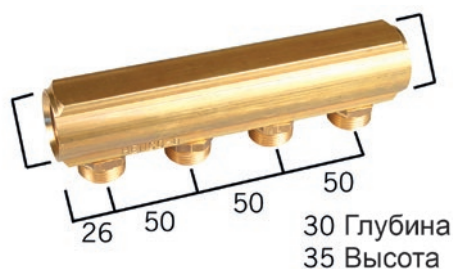

Коллектор HENCO 1", 3/4" НР под евроконус

Артикул	Пакет/Коробка	Тип	Стоимость, €
VEK-060503-Z	1 шт. / 20 шт.	1" 3x3/4"ЕК	46,09
VEK-060504-Z	1 шт. / 16 шт.	1" 4x3/4"ЕК	60,56
VEK-060505-Z	1 шт. / 21 шт.	1" 5x3/4"ЕК	76,16
VEK-060506-Z	1 шт. / 20 шт.	1" 6x3/4"ЕК	91,29
VEK-060507-Z	1 шт. / 20 шт.	1" 7x3/4"ЕК	106,90
VEK-060508-Z	1 шт. / 15 шт.	1" 8x3/4"ЕК	121,11
VEK-060509-Z	1 шт. / 10 шт.	1" 9x3/4"ЕК	136,50
VEK-060510-Z	1 шт. / 10 шт.	1" 10x3/4"ЕК	151,17

### Тип: HENCO V-05-Z

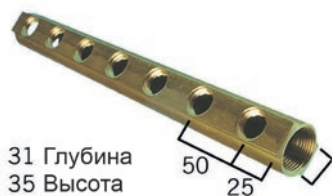

Коллектор HENCO 3/4" ВР-ВР с выходами 1/2" ВР, латунь

Артикул	Пакет/Коробка	Тип	Стоимость, €
V-050404-Z	1 шт. / 6 шт.	3/4" 4x1/2"ВР	—

### Тип: HENCO H-0212



Кронштейн двойной HENCO для латунного коллектора (пара), с резиновым уплотнением

Артикул	Пакет/Коробка	Тип	Стоимость, €
H-0212	2 шт. / 25x2 шт.	3/4"-1"	25,13



Наведите телефон на QR-код  
Узнайте актуальные цены

# КОЛЛЕКТОРЫ



## Тип: HENCO H-0212-S



Кронштейн одинарный HENCO для латунного коллектора, с резиновым уплотнением

Артикул	Пакет/Коробка	Тип	Стоимость, €
H-0212-S	2 шт. / 50 шт.	3/4"-1"	6,46

## Тип: HENCO VS



Футорка HENCO с уплотнением

Артикул	Пакет/Коробка	Тип	Стоимость, €
VS-0504	10 шт. / 50 шт.	3/4"x1/2"	3,93
VS-0604	10 шт. / 250 шт.	1"x1/2"	5,54
VS-0605	10 шт. / 250 шт.	1"x3/4"	4,77

## Тип: HENCO VS



Заглушка HENCO с уплотнением

Артикул	Пакет/Коробка	Тип	Стоимость, €
VS-05	10 шт. / 50 шт.	3/4"	4,77
VS-06	10 шт. / 200 шт.	1"	5,54
VS-07	10 шт. / 200 шт.	5/4"	15,86



## КОЛЛЕКТОРЫ

### Тип: HENCO VB-EK05



Шаровой кран HENCO, евроконусы с обеих сторон

Артикул	Коробка / Большая коробка	Тип	Стоимость, €
VB-EK05	25 шт. / 200 шт.	3/4" ЕК x 3/4" ЕК	17,47

### Тип: HENCO VB-HANDLE



Ручка для шарового крана HENCO VB-EK05 и коллекторов VB05, VB06

Артикул	Коробка / Большая коробка	Тип	Стоимость, €
VB-HANDLE-RED	1 шт. / 100 шт.	Красная	1,16
VB-HANDLE-BLUE	1 шт. / 100 шт.	Синяя	1,10

### Тип: HENCO VB05 (латунь CW617N)



Коллектор HENCO 3/4" с шаровыми кранами, 3/4" НР под евроконус с ручками (Синего – BLAUW и красного – ROOD цвета)

Артикул	Пакет/Коробка	Тип	Стоимость, €
VB050502-BLAUW	5 шт. / 50 шт.	3/4"—2x3/4"ЕК	41,98
VB050502-ROOD	5 шт. / 50 шт.	3/4"—2x3/4"ЕК	41,98
VB050503-BLAUW	5 шт. / 25 шт.	3/4"—3x3/4"ЕК	56,32
VB050503-ROOD	5 шт. / 25 шт.	3/4"—3x3/4"ЕК	56,32
VB050504-BLAUW	4 шт. / 20 шт.	3/4"—4x3/4"ЕК	65,57
VB050504-ROOD	4 шт. / 20 шт.	3/4"—4x3/4"ЕК	65,57

### Тип: HENCO VB06 (латунь CW617N)



Коллектор HENCO 1" с шаровыми кранами, 3/4" НР под евроконус с ручками (Синего – BLAUW и красного – ROOD цвета)

Артикул	Пакет/Коробка	Тип	Стоимость, €
VB060502-BLAUW	5 шт. / 40 шт.	1"x2x3/4"ЕК	44,62
VB060502-ROOD	5 шт. / 40 шт.	1"x2x3/4"ЕК	44,62
VB060503-BLAUW	5 шт. / 25 шт.	1"x3x3/4"ЕК	66,24
VB060503-ROOD	5 шт. / 25 шт.	1"x3x3/4"ЕК	66,24
VB060504-BLAUW	4 шт. / 20 шт.	1"x4x3/4"ЕК	77,40
VB060504-ROOD	4 шт. / 20 шт.	1"x4x3/4"ЕК	77,40



# КОЛЛЕКТОРЫ



## Тип: HENCO VBS05 (латунь CW617N)



Коллектор HENCO 3/4" с клапанами и евроконусом  
(с колпачками синего цвета – BL, красного цвета – RO)

Артикул	Пакет/Коробка	Тип	Стоимость, €
VBS050502-BL	1 шт. / 20 шт.	3/4"x2x3/4ЕК	26,02
VBS050502-RO	1 шт. / 20 шт.	3/4"x2x3/4ЕК	26,02
VBS050503-BL	1 шт. / 15 шт.	3/4"x3x3/4ЕК	36,05
VBS050503-RO	1 шт. / 15 шт.	3/4"x3x3/4ЕК	36,05
VBS050504-BL	1 шт. / 10 шт.	3/4"x4x3/4ЕК	45,55
VBS050504-RO	1 шт. / 10 шт.	3/4"x4x3/4ЕК	45,55

## Тип: HENCO VBS06 (латунь CW617N)



Коллектор HENCO 1" с клапанами и евроконусом  
(с колпачками синего цвета – BL, красного цвета – RO)

Артикул	Пакет/Коробка	Тип	Стоимость, €
VBS060502-BL	1 шт. / 20 шт.	1"x2x3/4ЕК	28,67
VBS060502-RO	1 шт. / 20 шт.	1"x2x3/4ЕК	28,67
VBS060503-BL	1 шт. / 15 шт.	1"x3x3/4ЕК	39,57
VBS060503-RO	1 шт. / 15 шт.	1"x3x3/4ЕК	39,57
VBS060504-BL	1 шт. / 10 шт.	1"x4x3/4ЕК	51,38
VBS060504-RO	1 шт. / 10 шт.	1"x4x3/4ЕК	51,38

## Тип: HENCO 17VBS (латунь CW617N)



Прямое подключение HENCO для коллектора VBS с уплотнением НР

Артикул	Пакет/Коробка	Тип	Стоимость, €
17VBS-2005	10 шт. / 100 шт.	20 x 3/4"	—
17VBS-2605	5 шт. / 80 шт.	26 x 3/4"	—
17VBS-2606	5 шт. / 80 шт.	26 x 1"	—

## Тип: HENCO VBS (латунь CW617N)



Заглушка HENCO для коллектора VBS с уплотнением НР

Артикул	Пакет/Коробка	Тип	Стоимость, €
VBS-05	10 шт. / 250 шт.	3/4"	2,48
VBS-06	10 шт. / 250 шт.	1"	4,20



## КОЛЛЕКТОРЫ

### Тип: HENCO VBS-F



Заглушка HENCO для коллектора VBS ВР

Артикул	Пакет/Коробка	Тип	Стоимость, €
VBS-05F	10 шт. / 250 шт.	3/4"	3,61
VBS-06F	10 шт. / 250 шт.	1"	3,85

### Тип: HENCO 6VBS



Угольник HENCO 90° для коллектора VBS, ВР

Артикул	Пакет/Коробка	Тип	Стоимость, €
6VBS-2005	10 шт. / 50 шт.	20 мм x 3/4"	13,17
6VBS-2605	5 шт. / 50 шт.	26 мм x 3/4"	15,02

### Тип: HENCO SK-B05



Кронштейн Henco для коллекторов VISION и VBS 3/4"

Артикул	Пакет/Коробка	Тип	Стоимость, €
SK-B05	1 шт. / 100 шт.	B05	38,95

# ВЕНТИЛИ



Наведите телефон на QR-код  
Узнайте актуальные цены





## ВЕНТИЛИ

- 1
- 2
- 3
- 4
- 5
- 6
- 7
- 8
- 9
- 10
- 11

### Тип: HENCO RADNI



Ниппель HENCO переходной для нижнего узла подключения радиатора 3/4" Евроконус

Артикул	Пакет / Коробка	Тип	Стоимость, €
RADNI-0504	10 шт. / 500 шт.	1/2"x3/4" ЕК	2,59

### Тип: HENCO ВАР-Н



Шаровой кран HENCO с пресс-фитингами и ручкой

Артикул	Коробка / Большая коробка	Тип	Стоимость, €
ВАР-Н1616	8 шт. / 80 шт.	16x16	27,47
ВАР-Н2020	8 шт. / 80 шт.	20x20	27,47
ВАР-Н2626	8 шт. / 80 шт.	26x26	27,87
ВАР-Н3232	5 шт. / 25 шт.	32x32	49,40

### Тип: HENCO ВАР-SV



Запорный кран для трубы HENCO Ø16 с переходом на медную трубу Ø10

Артикул	Коробка / Большая коробка	Тип	Стоимость, €
ВАР-SV1610S	10 шт. / 100 шт.	16 x 10	31,15

# ШАРОВЫЙ КРАН ИЗ НЕРЖАВЕЮЩЕЙ СТАЛИ



## Тип: HENCO BAP-FFV (пресс-пресс)



Полнопроходной шаровый кран HENCO из нержавеющей стали (316L) пресс х пресс

Артикул	Пакет / Коробка	Тип	Стоимость, €
BAP-FFV1616	1 шт. / 25 шт.	16 x 16	68,22
BAP-FFV2020	1 шт. / 25 шт.	20 x 20	82,66
BAP-FFV2626	1 шт. / 15 шт.	26 x 26	108,01
BAP-FFV3232	1 шт. / 15 шт.	32 x 32	158,04

## Тип: HENCO BAP-FFV (пресс х ВР)



Полнопроходной шаровый кран HENCO из нержавеющей стали (316L) пресс х ВР

Артикул	Пакет / Коробка	Тип	Стоимость, €
BAP-FFV1604	1 шт. / 25 шт.	16 x 1/2"	81,86
BAP-FFV1805	1 шт. / 25 шт.	18 x 3/4"	94,37
BAP-FFV2005	1 шт. / 25 шт.	20 x 3/4"	96,64
BAP-FFV2605	1 шт. / 15 шт.	26 x 3/4"	125,07
BAP-FFV2606	1 шт. / 15 шт.	26 x 1"	102,33
BAP-FFV3207	1 шт. / 10 шт.	32 x 1 1/4"	186,47

## Тип: HENCO BAP-FFV-Z (пресс х накидная гайка)



Полнопроходной шаровый кран HENCO из нержавеющей стали (316L) пресс х накидная гайка

Артикул	Пакет / Коробка	Тип	Стоимость, €
BAP-FFV16Z05	1 шт. / 25 шт.	16 x 3/4"	93,23
BAP-FFV20Z05	1 шт. / 25 шт.	20 x 3/4"	96,64
BAP-FFV26Z05	1 шт. / 25 шт.	26 x 3/4"	113,70
BAP-FFV26Z06	1 шт. / 15 шт.	26 x 1"	102,33
BAP-FFV32Z06	1 шт. / 15 шт.	32 x 1"	147,81

## Тип: HENCO BAP-FFV-EK (пресс х евроконус)



Полнопроходной шаровый кран HENCO из нержавеющей стали (316L) пресс х евроконус

Артикул	Пакет / Коробка	Тип	Стоимость, €
BAP-FFV1605EK	1 шт. / 25 шт.	16x3/4" EK	89,25
BAP-FFV2005EK	1 шт. / 25 шт.	20x3/4" EK	108,01
BAP-FFV2605EK	1 шт. / 15 шт.	26x3/4" EK	—

- 1
- 2
- 3
- 4
- 5
- 6
- 7
- 8
- 9
- 10
- 11



	<i>Страница</i>
<i>A. HENCO СИСТЕМЫ ТЁПЛОГО ПОЛА (напольные подложки)</i>	<i>103</i>
<i>B. HENCO КОЛЛЕКТОРЫ</i>	<i>108</i>
<i>C. HENCO СИСТЕМЫ УПРАВЛЕНИЯ (термостаты, модули управления)</i>	<i>116</i>

Наведите телефон на QR-код  
Узнайте актуальные цены



## А. HENCO СИСТЕМЫ ТЁПЛОГО ПОЛА (подложка)



### Тип: HENCO UFH-ISOPRO30



Профильный мат HENCO с 30 мм EPS изоляцией, с улучшенной шумоизоляцией (28 дБ). Размер 1400 x 800 x 52 мм. Максимальная нагрузка 5 кПа (500 кг/м<sup>2</sup>).

Артикул	Упаковка	Тип	Стоимость, €
UFH-ISOPRO30*	7,84 м <sup>2</sup> (7x1,12 м <sup>2</sup> )	1400x800 мм – 5 кПа – 28 дБ - R 0,75 м <sup>2</sup> *К/Вт	39,23

\* Для труб Ø16-17 мм, кратность шага укладки 50 мм.

### Тип: HENCO UFH-ISOPRO11



Профильный мат HENCO с 11 мм EPS изоляцией. Размер 1400 x 800 x 33 мм. Максимальная нагрузка 5 кПа (500 кг/м<sup>2</sup>).

Артикул	Упаковка	Тип	Стоимость, €
UFH-ISOPRO11*	14,56 м <sup>2</sup> (13x1,12 м <sup>2</sup> )	1400x800 мм – 5 кПа - R 0,31 м <sup>2</sup> *К/Вт	34,99

\* Для труб Ø16-17 мм, кратность шага укладки 50 мм.

### Тип: HENCO UFH-PRO



Профильный мат HENCO без изоляции. Размер 1400 x 800 x 23 мм. Максимальная нагрузка 5 кПа (500 кг/м<sup>2</sup>).

Артикул	Упаковка	Тип	Стоимость, €
UFH-PRO*	13,44 м <sup>2</sup> (12x1,12 м <sup>2</sup> )	1400x800мм — 5 кПа	22,15

\* Для труб Ø16-17 мм, кратность шага укладки 50 мм.

### Тип: HENCO UFH-ISOPRO24



Профильный мат HENCO с 24 мм EPS изоляцией. Размер 1200 x 600 x 45 мм. Максимальная нагрузка 5 кПа (500 кг/м<sup>2</sup>).

Артикул	Упаковка	Тип	Стоимость, €
UFH-ISOPRO24-R	10,08 м <sup>2</sup> (14x0,72 м <sup>2</sup> )	1200x600 мм - 5 кПа - R 0,65 м <sup>2</sup> *К/Вт	18,00

\* Для труб Ø16-17 мм, кратность шага укладки 50 мм.

### Тип: HENCO UFH-RAS-CLIP



Клипсы HENCO для крепления труб к сетке

Артикул	Упаковка	Тип	Стоимость, €
UFH-RAS-CLIP16	200 шт.	Ø16	0,30
UFH-RAS-CLIP18	200 шт.	Ø18	0,30



## А. HENCO СИСТЕМЫ ТЁПЛОГО ПОЛА (ПОДЛОЖКА)

### 1 Тип: HENCO UFH-TACK-KLS

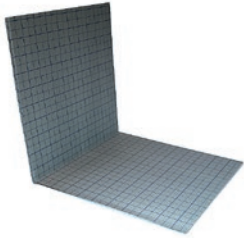

Мат HENCO гладкий с EPS изоляцией и пленкой с разметкой 100 x 100 мм, под степлер

Артикул	Упаковка	Тип	Стоимость, €
UFH-TACK-KLS20	10 м <sup>2</sup> (5 x 2 м <sup>2</sup> )	1000x2000x20 мм – 4 кПа – 28дБ - R 0,44 м <sup>2</sup> *К/Вт	14,40
UFH-TACK-KLS25	10 м <sup>2</sup> (5 x 2 м <sup>2</sup> )	1000x2000x25 мм – 4 кПа – 28 дБ - R 0,56 м <sup>2</sup> *К/Вт	15,17
UFH-TACK-KLS30	10 м <sup>2</sup> (5 x 2 м <sup>2</sup> )	1000x2000x30 мм – 4 кПа – 29 дБ - R 0,67 м <sup>2</sup> *К/Вт	18,62

### 8 Тип: HENCO UFH-TACK-40



UFH-TACK стр. 136

Крепежная скоба HENCO 40 мм, для степлера UFH-TACK

Артикул	Коробка / Большая коробка	Тип	Стоимость, €
UFH-TACK-40 *	300 шт. / 4.800 шт.	40 мм	0,05

\* Труба Ø 16–20.

### Тип: HENCO UFH-TACK-60



UFH-TACK стр. 136

Крепежная скоба HENCO 60 мм, для степлера UFH-TACK

Артикул	Коробка / Большая коробка	Тип	Стоимость, €
UFH-TACK-60 *	300 шт. / 3.600 шт.	60 мм	0,12

\* Труба Ø 16–20.

### Тип: HENCO UFH-SCOTCH-66

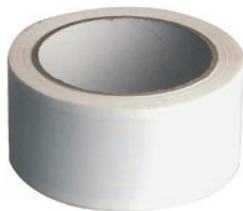

Скотч HENCO

Артикул	Упаковка	Тип	Стоимость, €
UFH-SCOTCH-66	1 шт.	66 м	3,89



## А. HENCO СИСТЕМЫ ТЁПЛОГО ПОЛА (подложка)



### Тип: HENCO UFH-P18-GP18



Гипсовая панель HENCO толщиной 18 мм, для поворотов трубы, сухая система RENO12 для труб Ø12

Артикул	шт	Тип	Стоимость, €
UFH-P18-GP18	1 шт.	1000 x 600 x 18мм	131,60

### Тип: HENCO UFH-P18-GP18V



Гипсовая панель HENCO толщиной 18 мм, для прямых участков, сухая система RENO12 для труб Ø12

Артикул	шт	Тип	Стоимость, €
UFH-P18-GP18V	1 шт.	1000 x 600 x 18мм	75,14

### Тип: HENCO UFH-UP-M



Зажимная планка HENCO с клейкой лентой, межцентровое расстояние 50 мм, длина 1000 мм

Артикул	Коробка / Палета	Тип	Стоимость, €
UFH-UP-14M1	100 м / 1000 м	Ø14 — AS 25 мм — 1000 мм	5,18
UFH-UP-16M1	100 м / 1000 м	Ø16 — AS 50 мм — 1000 мм	5,18

### Тип: HENCO UFH-UP



Зажимная планка HENCO с клейкой лентой, межцентровое расстояние 50 мм, длина 2000 мм либо 2500 мм.

Артикул	Коробка / Палета	Тип	Стоимость, €
UFH-UP-12	40 м / 1200 м	Ø12 - AS 25 мм 2000 мм	5,45
UFH-UP-16	100 м / 3000 м	Ø16 — AS 50 мм — 2500 мм	4,31

- 1
- 2
- 3
- 4
- 5
- 6
- 7
- 8
- 9
- 10
- 11



## А. HENCO СИСТЕМЫ ТЁПЛОГО ПОЛА (подложка)

1

### Тип: HENCO UFH-UP-CUP

2



3

4

5

6

### Тип: HENCO UFH-FOIL

7

8

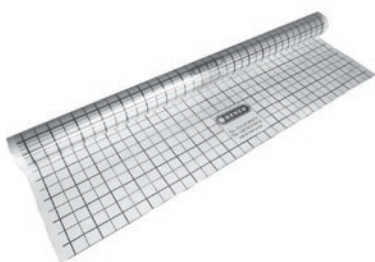

9

10

11

Скоба HENCO для зажимной планки

Артикул	Коробка / Большая коробка	Тип	Стоимость, €
UFH-UP-CUP50	500 шт. / 9000 шт.	50 мм	0,12

Полиэтиленовая пленка HENCO с разметкой, шаг ячейки 50 x 50 мм, рулон 90 м

Артикул	Упаковка	Тип	Стоимость, €
UFH-FOIL99	99 м <sup>2</sup>	90 м x 1,1 м – 0,15 мм	1,6

### Тип: HENCO UFH-FOIL-CLIP25



Монтажная клипса HENCO для крепления пленки

Артикул	Упаковка	Тип	Стоимость, €
UFH-FOIL-CLIP25	100 шт.	25 мм	0,18

### Тип: HENCO UFH-ISOBORD



Демпферная лента Henco с напускной лентой и клеевым слоем, рулон 25 м

Артикул	Упаковка	Тип	Стоимость, €
UFH-ISOBORD-SR	25 м	150 мм x 8 мм	

## A. HENCO СИСТЕМЫ ТЁПЛОГО ПОЛА (подложка)



### Тип: HENCO UFH-DH40



Демпферная лента Henco для компенсационных швов с планкой и клейкой лентой, 2 м x 100 мм x 8 мм

Артикул	Упаковка	Тип	Стоимость, €
UFH-DP200	10шт. / 50 шт.	2000мм x 100мм x 8мм	

### Тип: HENCO UFH-DH40



Защитная трубка HENCO для расширительных швов

Артикул	Упаковка	Тип	Стоимость, €
UFH-DH40	100 шт.	400 мм — ID19 OD23	0,34

### Тип: HENCO UFH-BEND



Фиксатор поворота для труб PEX

Артикул	Упаковка	Тип	Стоимость, €
UFH-BEND1218	1 шт.	Ø 12–18 мм	3,16
UFH-BEND20	1 шт.	Ø 20 мм	4,46

### Тип: HENCO UFH-ADN10



Пластификатор HENCO для бетона (мин. толщина бетона над трубой 45 мм), добавляется 1% от массы сухого цемента

Артикул	Упаковка	Тип	Стоимость, €
UFH-ADN10	10 л		7,01

1

2

3

4

5

6

7

8

9

10

11



## В. HENCO КОЛЛЕКТОРЫ

### 1 Type: HENCO UFH-MDK



Композитный коллектор HENCO с регулируемыми расходомерами, термометрами, клапаном слива и воздухоотводчиками присоединение 1"BP накидная гайка

Артикул	Упаковка	Тип	Стоимость, €
UFH-0605MDK02-03L	1 шт.	1" BP — 2 x 3/4" EK	222,36
UFH-0605MDK03-03L	1 шт.	1" BP — 3 x 3/4" EK	248,63
UFH-0605MDK04-03L	1 шт.	1" BP — 4 x 3/4" EK	268,28
UFH-0605MDK05-03L	1 шт.	1" BP — 5 x 3/4" EK	301,14
UFH-0605MDK06-03L	1 шт.	1" BP — 6 x 3/4" EK	327,40
UFH-0605MDK07-03L	1 шт.	1" BP — 7 x 3/4" EK	353,32
UFH-0605MDK08-03L	1 шт.	1" BP — 8 x 3/4" EK	379,44
UFH-0605MDK09-03L	1 шт.	1" BP — 9 x 3/4" EK	405,78
UFH-0605MDK10-03L	1 шт.	1" BP — 10 x 3/4" EK	431,88
UFH-0605MDK11-03L	1 шт.	1" BP — 11 x 3/4" EK	458,35
UFH-0605MDK12-03L	1 шт.	1" BP — 12 x 3/4" EK	484,52

### 8 Type: HENCO UFH-MDK-CON



Композитный соединитель HENCO для коллекторов MDK

Артикул	Упаковка	Тип	Стоимость, €
UFH-MDK-CON	1 шт. / 50 шт.		9,56

### 9 Type: HENCO UFH-CMDK



Расходомер HENCO для MDK коллектора

Артикул	Упаковка	Тип	Стоимость, €
UFH-CMDK03	1 шт.	0 - 3 л/мин	—

### 10 Type: HENCO UFH-MDK-AO



Автоматический воздухоотводчик HENCO для MDK коллектора

Артикул	Упаковка	Тип	Стоимость, €
UFH-MDK-AO	1 шт.	3/8"	□

## В. HENCO КОЛЛЕКТОРЫ



### Type: HENCO UFH-MDSS



Коллектор HENCO из нержавеющей стали с регулируемыми расходомерами, термометрами (накладными), клапаном слива и воздухоотводчиками, присоединение 1"BP накидная гайка.

Артикул	Упаковка	Тип	Стоимость, €
UFH-0605MDSS02	1 шт.	1" BP — 2 x 3/4" EK	165,07
UFH-0605MDSS03	1 шт.	1" BP — 3 x 3/4" EK	194,76
UFH-0605MDSS04	1 шт.	1" BP — 4 x 3/4" EK	228,96
UFH-0605MDSS05	1 шт.	1" BP — 5 x 3/4" EK	274,85
UFH-0605MDSS06	1 шт.	1" BP — 6 x 3/4" EK	307,24
UFH-0605MDSS07	1 шт.	1" BP — 7 x 3/4" EK	339,54
UFH-0605MDSS08	1 шт.	1" BP — 8 x 3/4" EK	371,80
UFH-0605MDSS09	1 шт.	1" BP — 9 x 3/4" EK	407,98
UFH-0605MDSS10	1 шт.	1" BP — 10 x 3/4" EK	440,83
UFH-0605MDSS11	1 шт.	1" BP — 11 x 3/4" EK	473,46
UFH-0605MDSS12	1 шт.	1" BP — 12 x 3/4" EK	506,20
UFH-0605MDSS13	1 шт.	1" BP — 13 x 3/4" EK	544,25
UFH-0605MDSS14	1 шт.	1" BP — 14 x 3/4" EK	582,90
UFH-0605MDSS15	1 шт.	1" BP — 15 x 3/4" EK	621,56

### Type: HENCO UFH-CMDSS



Расходомер для MDSS коллектора

Артикул	Упаковка	Тип	Стоимость, €
UFH-CMDSS03	1 шт.	0 - 5 л/мин	—

1

2

3

4

5

6

7

8

9

10

11



## В. HENCO КОЛЛЕКТОРЫ

1

### Тип: HENCO UFH-BM-VN

2

3

4

5

6



Комплект из двух шаровых кранов HENCO для коллекторов MDK и MDSS, прямой, никелированный, с прокладками

Артикул	Упаковка	Тип	Стоимость, €
UFH-BM0606-VN	1 набор (2 шт.)	1" x 1"	39,32

7

### Тип: HENCO UFH-BMH-VN

8

9

10

11



Комплект из двух шаровых кранов HENCO для коллекторов MDK и MDSS, угловой, никелированный, с прокладками

Артикул	Упаковка	Тип	Стоимость, €
UFH-BMH0606-VN	1 набор (2 шт.)	1" x 1"	51,17

### Тип: HENCO UFH-BMHT-VN



Комплект из двух шаровых кранов HENCO для коллекторов MDK и MDSS, угловой, никелированный, с прокладками и термометрами

Артикул	Упаковка	Тип	Стоимость, €
UFH-BMHT0606T-VN	1 набор (2 шт.)	1" x 1"	115,63

## В. HENCO КОЛЛЕКТОРЫ



### Тип: HENCO UFH-06-MD



Коллектор латунный HENCO 1" НР с клапанами и расходомерами, выходы 3/4" евроконус

Артикул	Упаковка	Тип	Стоимость, €
UFH-060502-MD	1 шт.	1"М — 2 x 3/4"ЕК	176,04
UFH-060503-MD	1 шт.	1"М — 3 x 3/4"ЕК	229,36
UFH-060504-MD	1 шт.	1"М — 4 x 3/4"ЕК	287,69
UFH-060505-MD	1 шт.	1"М — 5 x 3/4"ЕК	342,58
UFH-060506-MD	1 шт.	1"М — 6 x 3/4"ЕК	398,72
UFH-060507-MD	1 шт.	1"М — 7 x 3/4"ЕК	458,94
UFH-060508-MD	1 шт.	1"М — 8 x 3/4"ЕК	513,56
UFH-060509-MD	1 шт.	1"М — 9 x 3/4"ЕК	574,87
UFH-060510-MD	1 шт.	1"М — 10 x 3/4"ЕК	630,35
UFH-060511-MD	1 шт.	1"М — 11 x 3/4"ЕК	688,40
UFH-060512-MD	1 шт.	1"М — 12 x 3/4"ЕК	744,96

### Тип: HENCO UFH-M-D



Расходомер HENCO для латунного коллектора

Артикул	Упаковка	Тип	Стоимость, €
UFH-M-D	1 шт.	0-6 л/мин	27,67

### Тип: HENCO UFH-PGKTA



Насосно-смесительный узел HENCO UFH-PGKTA 1" для напольного отопления, с постоянным контролем температуры теплоносителя. В комплекте с циркуляционным насосом Wilo Para 15-130/6-43/SCU.

Артикул	Упаковка	Тип	Стоимость, €
UFH-PGKTA	1 шт.	1"НГ-1"НР / 27°C - 42°C	1 428,61

*Используйте ниппель HENCO N06 (1"НР x 1"НР) для подключения насосно-смесительного узла к коллектору напольного отопления с накидными гайками 1".*

### Тип: HENCO UFH-PGKTA-TH



Термостат HENCO с выносным датчиком температуры

Артикул	Упаковка	Тип	Стоимость, €
UFH-PGKTA-TH	1 шт.		110,34

### Тип: HENCO UFH-GKT



Смесительный узел HENCO с термостатическим клапаном и байпасом, без насоса. Подключение насоса: 1 1/2"НГ x 130 мм.

Артикул	Упаковка	Тип	Стоимость, €
UFH-GKT	1 шт.	1"НГ-1"НР / 30°C - 50°C	528,36



## В. HENCO КОЛЛЕКТОРЫ

1

### Тип: HENCO UFH-BT-M

2

3

4

5

6

7



Комплект шаровых кранов HENCO для латунного коллектора MD подключение 1"BP x накидная гайка 1"BP, с термометрами 0-60°C

Артикул	Упаковка	Тип	Стоимость, €
UFH-BTM0606-M	1 набор (2 шт.)	1"BP x 1"BP / 0°C — 60°C	60,02

8

### Тип: HENCO UFH-B-M

9

10

11



Комплект шаровых кранов HENCO для латунного коллектора MD подключение 1"BP x накидная гайка 1"BP

Артикул	Упаковка	Тип	Стоимость, €
UFH-B0606-M	1 набор (2 шт.)	1"BP x 1"BP	43,58

### Тип: HENCO UFH-C260003001



Термостатический ограничитель температуры HENCO с ручным воздухоотводчиком для коллекторов напольного отопления. Отключает подачу теплоносителя в петле при его температуре ниже 18 °C для предотвращения выпадения конденсата.

Артикул	Упаковка	Тип	Стоимость, €
UFH-C260003001	1 шт. / 50 шт.	3/4" ЕК	—

### Тип: HENCO UFH-ESK-M



Комплект концевых элементов HENCO для латунного коллектора MD с накидной гайкой 1"BP, с шаровым краном, дренажным краном и воздухоотводчиком 3/8"

Артикул	Упаковка	Тип	Стоимость, €
UFH-ESK060303-M	1 набор (2 шт.)	1"BP x 1/2" x 3/8"	41,46



## В. HENCO КОЛЛЕКТОРЫ



### Тип: HENCO UFH-AO-MZ



Воздухоотводчик автоматический HENCO 3/8"

Артикул	Упаковка	Тип	Стоимость, €
UFH-AO03-MZ	1 шт.	3/8"	21,44

### Тип: HENCO UFH-TM-M



Термометр HENCO 3/4"

Артикул	Упаковка	Тип	Стоимость, €
UFH-TM050-M	1 шт.	3/4" ЕК — 3/4"ЕК / 0	37,20

### Тип: HENCO UFH-BS-M



Заглушка HENCO ВР 3/4"

Артикул	Упаковка	Тип	Стоимость, €
UFH-BS05-M	1 шт.	3/4"	7,82

### Тип: HENCO UFH-ANC



Зональный термостатический клапан HENCO. Для регулирования расхода теплоносителя вручную либо автоматически с помощью термоприводов HENCO CU-ACT-B230V / CU-ACT-24V (резьба М30х1,5).

Артикул	Упаковка	Тип	Стоимость, €
UFH-ANC05	1 шт.	2 x 3/4" — М30х1,5 — Kv 2	47,42
UFH-ANC06	1 шт.	2 x 1" — М30х1,5 — Kv 4,5	65,92

1

2

3

4

5

6

7

8

9

10

11



## В. HENCO КОЛЛЕКТОРЫ

### Тип: HENCO UFH-CD



Сборный синтетический коллектор HENCO, с клапанами с преднастройкой, с расходомерами

Артикул	Упаковка	Тип	Стоимость, €
UFH-0605CD01	1 шт.	1" — 1 x 3/4"	506,74
UFH-0605CD02	1 шт.	1" — 2 x 3/4"	638,78
UFH-0605CD03	1 шт.	1" — 3 x 3/4"	770,85
UFH-0605CD04	1 шт.	1" — 4 x 3/4"	902,93
UFH-0605CD05	1 шт.	1" — 5 x 3/4"	900,38
UFH-0605CD06	1 шт.	1" — 6 x 3/4"	1 000,32
UFH-0605CD07	1 шт.	1" — 7 x 3/4"	1 120,16
UFH-0605CD08	1 шт.	1" — 8 x 3/4"	1 233,35
UFH-0605CD09	1 шт.	1" — 9 x 3/4"	1 346,58
UFH-0605CD10	1 шт.	1" — 10 x 3/4"	1 459,78
UFH-0605CD11	1 шт.	1" — 11 x 3/4"	1 578,48
UFH-0605CD12	1 шт.	1" — 12 x 3/4"	1 691,36
UFH-0605CD13	1 шт.	1" — 13 x 3/4"	1 815,83
UFH-0605CD14	1 шт.	1" — 14 x 3/4"	1 931,27
UFH-0605CD15	1 шт.	1" — 15 x 3/4"	2 043,94
UFH-0605CD16	1 шт.	1" — 16 x 3/4"	2 157,12
UFH-0605CD17	1 шт.	1" — 17 x 3/4"	2 270,41
UFH-0605CD18	1 шт.	1" — 18 x 3/4"	2 383,43
UFH-0605CD19	1 шт.	1" — 19 x 3/4"	2 497,08
UFH-0605CD20	1 шт.	1" — 20 x 3/4"	2 609,75

### Тип: HENCO UFH-CDP



Сборный синтетический коллектор HENCO, с клапанами с преднастройкой, с расходомерами и А насосом

Артикул	Упаковка	Тип	Стоимость, €
UFH-0405CDP01	1 шт.	1/2" — 1 x 3/4"	1 428,22
UFH-0405CDP02	1 шт.	1/2" — 2 x 3/4"	1 550,22
UFH-0405CDP03	1 шт.	1/2" — 3 x 3/4"	1 671,34
UFH-0405CDP04	1 шт.	1/2" — 4 x 3/4"	1 792,81
UFH-0405CDP05	1 шт.	1/2" — 5 x 3/4"	1 914,43
UFH-0405CDP06	1 шт.	1/2" — 6 x 3/4"	2 036,15
UFH-0505CDP07	1 шт.	3/4" — 7 x 3/4"	2 173,45
UFH-0505CDP08	1 шт.	3/4" — 8 x 3/4"	2 301,35
UFH-0505CDP09	1 шт.	3/4" — 9 x 3/4"	2 423,30
UFH-0505CDP10	1 шт.	3/4" — 10 x 3/4"	2 544,67
UFH-0505CDP11	1 шт.	3/4" — 11 x 3/4"	2 666,62
UFH-0505CDP12	1 шт.	3/4" — 12 x 3/4"	2 787,86
UFH-0505CDP13	1 шт.	3/4" — 13 x 3/4"	2 920,51
UFH-0505CDP14	1 шт.	3/4" — 14 x 3/4"	3 042,54
UFH-0505CDP15	1 шт.	3/4" — 15 x 3/4"	3 163,58
UFH-0505CDP16	1 шт.	3/4" — 16 x 3/4"	3 285,02

### Тип: HENCO UFH-CP



Насосно-смесительный узел HENCO для композитного коллектора

Артикул	Упаковка	Тип	Стоимость, €
UFH-CP	1 шт.	1"BP – 3/4" BP	1 612,40

## В. HENCO КОЛЛЕКТОРЫ



### Тип: UFH-SLT



*Включая кабель питания  
с ограничителем максимальной  
температуры*

Стальной коллектор с насосом А-класса

Артикул	Упаковка	Тип	Стоимость, €
UFH-0405SLT01	1 шт.	1/2" - 1 x 3/4"	Под заказ
UFH-0405SLT02	1 шт.	1/2" - 2 x 3/4"	Под заказ
UFH-0405SLT03	1 шт.	1/2" - 3 x 3/4"	Под заказ
UFH-0405SLT04	1 шт.	1/2" - 4 x 3/4"	Под заказ
UFH-0405SLT05	1 шт.	1/2" - 5 x 3/4"	Под заказ
UFH-0405SLT06	1 шт.	1/2" - 6 x 3/4"	Под заказ
UFH-0405SLT07	1 шт.	3/4" - 7 x 3/4"	Под заказ
UFH-0405SLT08	1 шт.	3/4" - 8 x 3/4"	Под заказ
UFH-0405SLT09	1 шт.	3/4" - 9 x 3/4"	Под заказ
UFH-0405SLT10	1 шт.	3/4" - 10 x 3/4"	Под заказ
UFH-0405SLT11	1 шт.	3/4" - 11 x 3/4"	Под заказ
UFH-0405SLT12	1 шт.	3/4" - 12 x 3/4"	Под заказ
UFH-0405SLT13	1 шт.	3/4" - 13 x 3/4"	Под заказ
UFH-0405SLT14	1 шт.	3/4" - 14 x 3/4"	Под заказ
UFH-0405SLT15	1 шт.	3/4" - 15 x 3/4"	Под заказ
UFH-0405SLT16	1 шт.	3/4" - 16 x 3/4"	Под заказ

### Тип: HENCO UFH-SSTE



Стальной коллектор HENCO с насосом для центрального отопления,  
с зональным клапаном

Артикул	Упаковка	Тип	Стоимость, €
UFH-0405SSTE01-PN6	1 шт.	1/2" — 1 x 3/4"	1 247,23
UFH-0405SSTE02-PN6	1 шт.	1/2" — 2 x 3/4"	—
UFH-0405SSTE03-PN6	1 шт.	1/2" — 3 x 3/4"	—
UFH-0405SSTE04-PN6	1 шт.	1/2" — 4 x 3/4"	—
UFH-0405SSTE05-PN6	1 шт.	1/2" — 5 x 3/4"	1 729,74
UFH-0405SSTE06-PN6	1 шт.	1/2" — 6 x 3/4"	1 822,61
UFH-0505SSTE07-PN6	1 шт.	3/4" — 7 x 3/4"	—
UFH-0505SSTE08-PN6	1 шт.	3/4" — 8 x 3/4"	2 025,46
UFH-0505SSTE09-PN6	1 шт.	3/4" — 9 x 3/4"	—
UFH-0505SSTE10-PN6	1 шт.	3/4" — 10 x 3/4"	—
UFH-0505SSTE11-PN6	1 шт.	3/4" — 11 x 3/4"	—
UFH-0505SSTE12-PN6	1 шт.	3/4" — 12 x 3/4"	—



## С. HENCO СИСТЕМЫ УПРАВЛЕНИЯ (НАПОЛЬНОЕ ОТОПЛЕНИЕ, ПРОВОДНАЯ СИСТЕМА)

### 1 ПРОВОДНАЯ СИСТЕМА УПРАВЛЕНИЯ HENCO

2

3

4

5

6

7

8

9

10

11

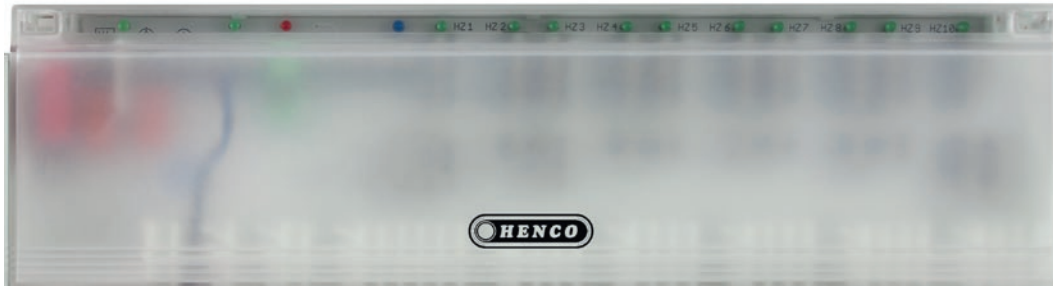
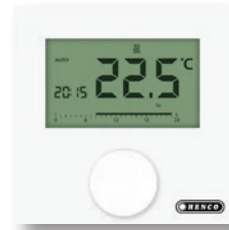

## С. HENCO СИСТЕМЫ УПРАВЛЕНИЯ (НАПОЛЬНОЕ ОТОПЛЕНИЕ, ПРОВОДНАЯ СИСТЕМА)



### Тип: HENCO CU-6ZONE



Базовый модуль HENCO CU-6ZONE на 6 зон (6 термостатов), до 15 термоприводов, без LED-индикаторов состояния термостатов, без реле насоса, без реле котла, в комплекте электрический трансформатор для моделей на 24 В

Артикул	Упаковка	Тип	Стоимость, €
CU-6ZONE-24V	1 шт.	24 В	262,12
CU-6ZONE-230V	1 шт.	230 В	153,53

### Тип: HENCO CU-6ZONEP



Базовый модуль HENCO CU-6ZONEP на 6 зон (6 термостатов), до 15 термоприводов, переключение режимов Отопление/ Охлаждение, реле насоса (Вкл./Выкл.), без LED-индикаторов состояния термостатов, без реле котла, в комплекте электрический трансформатор для моделей на 24В

Артикул	Упаковка	Тип	Стоимость, €
CU-6ZONEP-24V	1 шт.	24 В	—
CU-6ZONEP-230V	1 шт.	230 В	—

### Тип: HENCO CU-6ZONEK



Базовый модуль HENCO CU-6ZONEK на 6 зон (6 термостатов), до 15 термоприводов, переключение режимов Отопление/ Охлаждение, реле насоса (Вкл./Выкл.), реле котла (Вкл./Выкл.), LED-индикаторы состояния термостатов, в комплекте электрический трансформатор для моделей на 24В

Артикул	Упаковка	Тип	Стоимость, €
CU-6ZONEK-24V	1 шт.	24 В	393,42
CU-6ZONEK-230V	1 шт.	230 В	288,01

### Тип: HENCO CU-10ZONEK



Базовый модуль HENCO CU-10ZONEK на 10 зон (10 термостатов), до 21 термопривода, переключение режимов Отопление/ Охлаждение, реле насоса (Вкл./Выкл.), реле котла (Вкл./Выкл.), LED-индикаторы состояния термостатов, в комплекте электрический трансформатор для моделей на 24В

Артикул	Упаковка	Тип	Стоимость, €
CU-10ZONEK-24V	1 шт.	24 В	412,34
CU-10ZONEK-230V	1 шт.	230 В	306,88

1

2

3

4

5

6

7

8

9

10

11



## С. HENCO СИСТЕМЫ УПРАВЛЕНИЯ (НАПОЛЬНОЕ ОТОПЛЕНИЕ, ПРОВОДНАЯ СИСТЕМА)

1

### Тип: HENCO CU-REGB

2

3

4

5

6

7

8

### Тип: HENCO CU-REGK

9

10

11



Термостат аналоговый HENCO CU-REGB, накладной, с дисковым регулятором, диапазон температур +10°C...+28°C, функция защиты системы от замерзания, без возможности подключения датчика температуры пола, до 5 термоприводов на версию 24 В, до 10 термоприводов на версию 230 В

Артикул	Упаковка	Тип	Стоимость, €
CU-REGB-24V	1 шт.	24 В	47,06
CU-REGB-230V	1 шт.	230 В	47,06



Термостат цифровой HENCO CU-REGK, с ЖК-дисплеем, накладной, диапазон температур +5°C...30°C, переключение режимов Отопление/Охлаждение, функция защиты системы от замерзания, функция защиты клапана от закисания, без возможности подключения датчика температуры пола, до 5 термоприводов на версии 24 В и 230 В

Артикул	Упаковка	Тип	Стоимость, €
CU-REGK-24V	1 шт.	24 В	111,54
CU-REGK-230V	1 шт.	230 В	111,54

### Тип: HENCO CU-REGC



Термостат цифровой HENCO CU-REGC, с ЖК-дисплеем, накладной, диапазон температур +5°C...30°C, с возможностью подключения датчика температуры пола HENCO CU-SENS, переключение режимов Отопление/Охлаждение, функция защиты системы от замерзания, функция защиты клапана от закисания, недельная программа на каждый день (недельный таймер), функция «Умный старт/Умный стоп», до 5 термоприводов на версии 24 В и 230 В

Артикул	Упаковка	Тип	Стоимость, €
CU-REGC-24V	1 шт.	24 В	196,16
CU-REGC-230V	1 шт.	230 В	194,84

## С. HENCO СИСТЕМЫ УПРАВЛЕНИЯ (НАПОЛЬНОЕ ОТОПЛЕНИЕ, ПРОВОДНАЯ СИСТЕМА)



### Тип: HENCO CU-ACT



Термопривод HENCO с кабелем 1 м

Артикул	Упаковка	Тип	Стоимость, €
CU-ACT-24V	1 шт.	24 В	45,55
CU-ACT-B230V	1 шт.	230 В	46,67

### Тип: HENCO CU-SENS



Выносной датчик температуры HENCO. Тип NTC, 22кОм при 25 °С. Также применяется как датчик температуры пола

Артикул	Упаковка	Тип	Стоимость, €
CU-SENS	1 шт.	3 метра	47,11

### Тип: HENCO UFH-C192071



Ограничительный термостат со шнуром и вилкой. Кабель питания 3-х жильный на 230 В со встроенным накладным термостатом. Применяется в насосно-смесительных узлах для предотвращения превышения температуры теплоносителя выше 55 °С

Артикул	Упаковка	Тип	Стоимость, €
UFH-C192071	1 шт.	230 В	31,21

### Тип: HENCO UFH-C191800



Термометр HENCO с погружной гильзой 0-60°С

Артикул	Упаковка	Тип	Стоимость, €
UFH-C191800	1 шт.		19,07

1

2

3

4

5

6

7

8

9

10

11



## С. HENCO СИСТЕМЫ УПРАВЛЕНИЯ (НАПОЛЬНОЕ ОТОПЛЕНИЕ, БЕСПРОВОДНАЯ СИСТЕМА)

### 1 Беспроводная система управления (Отопление / Охлаждение)

2

3

4

5

6

7

8

9

10

11

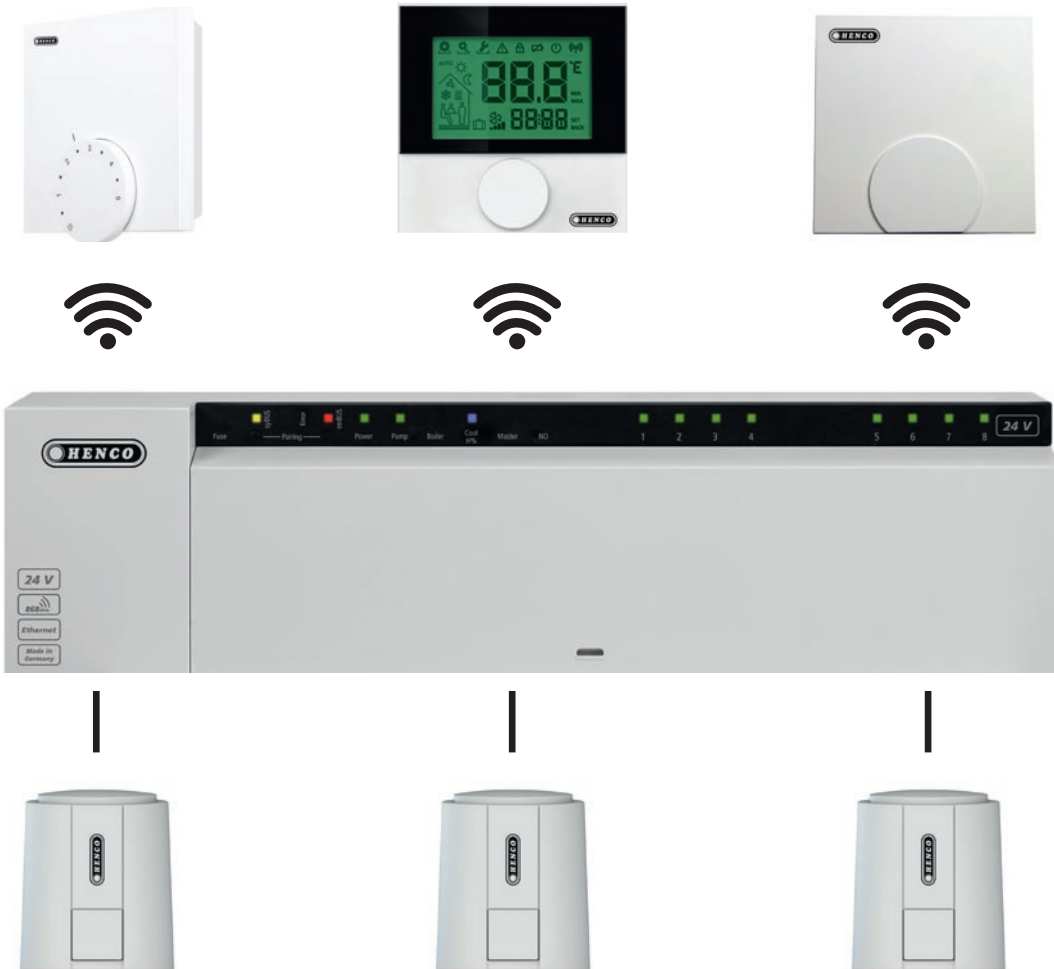



## С. HENCO СИСТЕМЫ УПРАВЛЕНИЯ (НАПОЛЬНОЕ ОТОПЛЕНИЕ, БЕСПРОВОДНАЯ СИСТЕМА)



### Тип: HENCO CU-8ZONE-RF



Базовый модуль HENCO на 8 зон беспроводной с дин-рейкой 230 В. Подключение до 8 беспроводных термостатов, до 12 термоприводов, переключение режимов Отопление/ Охлаждение, реле насоса (Вкл./Выкл.), реле котла (Вкл./Выкл.), LED-индикаторы состояния термостатов, подключение к локальной сети LAN

Артикул	Упаковка	Тип	Стоимость, €
CU-8ZONE-RF	1 шт.	230 В	975,83

### Тип: HENCO CU-12ZONE-RF



Базовый модуль HENCO на 12 зон беспроводной с дин-рейкой 230 В. Подключение до 12 беспроводных термостатов, до 18 термоприводов, переключение режимов Отопление/ Охлаждение, реле насоса (Вкл./Выкл.), реле котла (Вкл./Выкл.), LED-индикаторы состояния термостатов, подключение к локальной сети LAN

Артикул	Упаковка	Тип	Стоимость, €
CU-12ZONE-RF	1 шт.	230 В	1 103,98

### Тип: HENCO CU-MONO-RF



Базовый модуль HENCO на 1 зону беспроводной 230 В. Подключение 1 беспроводного термостата, 1 термопривода, переключение режимов Отопление/ Охлаждение, реле насоса (Вкл./Выкл.).

Артикул	Упаковка	Тип	Стоимость, €
CU-MONO-RF	1 шт.	230 В	429,31

### Тип: HENCO CU-REGB-RF



Термостат аналоговый HENCO беспроводной с дисковым регулятором. Накладной, диапазон температур +10°C...+28°C, функция защиты системы от замерзания, без возможности подключения датчика температуры пола

Артикул	Упаковка	Тип	Стоимость, €
CU-REGB-RF	1 шт.	Батарейки AAA, 2 шт	160,99

### Тип: HENCO CU-REGC-RF



Термостат цифровой HENCO беспроводной с ЖК-дисплеем. Накладной, диапазон температур +5°C...30°C, с возможностью подключения датчика температуры пола HENCO CU-SENS, переключение режимов Отопление/ Охлаждение, функция защиты системы от замерзания, функция защиты клапана от закисания, недельная программа на каждый день (недельный таймер), функция «Умный старт/Умный стоп»

Артикул	Упаковка	Тип	Стоимость, €
CU-REGC-RF	1 шт.	Батарейки AAA, 2 шт	232,82

### Тип: HENCO CU-REGS-RF



Термостат аналоговый HENCO беспроводной для общественных мест. Накладной, диапазон температур +10°C...+28°C, функция защиты системы от замерзания, без возможности подключения датчика температуры пола

Артикул	Упаковка	Тип	Стоимость, €
CU-REGS-RF	1 шт.	Батарейки AAA, 2 шт	170,84



## С. HENCO СИСТЕМЫ УПРАВЛЕНИЯ (Напольное отопление, Беспроводная система)

### 1 Тип: HENCO CU-SENS

2

3

4

5

6

7

8

9

10

11



Выносной датчик температуры HENCO. Тип NTC, 22кОм при 25 °С.  
Также применяется как датчик температуры пола

Артикул	Упаковка	Тип	Стоимость, €
CU-SENS	1 шт.	3 метра	47,11

### 7 Тип: HENCO CU-ACT



Термопривод HENCO с кабелем 1 м

Артикул	Упаковка	Тип	Стоимость, €
CU-ACT-B230V	1 шт.	230 В	46,67

### Тип: HENCO CU-REPEAT



Повторитель сигнала (репитер) HENCO. Для ретрансляции радиосигналов между базовым модулем и термостатов. Применяется при удалённом расположении беспроводного термостата от базового модуля

Артикул	Упаковка	Тип	Стоимость, €
CU-REPEAT	1 шт.	230 В	574,19

### Тип: HENCO CU-ANT



Антенна Henco. Внешняя антенна для беспроводного базового модуля Henco. Применяется в случае, когда беспроводной базовый модуль расположен в месте, плохо пропускающем радиосигнал, например, в металлическом коллекторном шкафу

Артикул	Упаковка	Тип	Стоимость, €
CU-ANT	1 шт.	—	558,01

## ШКАФЫ КОЛЛЕКТОРНЫЕ



Наведите телефон на QR-код  
Узнайте актуальные цены



## ШКАФЫ КОЛЛЕКТОРНЫЕ

### Тип: HENCO UFH-CAB-I



Коллекторный шкаф HENCO встраиваемый с задней панелью, цвет белый RAL 9003. С регулируемой высотой и глубиной. Замок под монету.

Артикул	Упаковка	Тип	Стоимость, €
UFH-CAB-I455	1 шт.	455x575-665x110-175 мм	158,35
UFH-CAB-I565	1 шт.	565x575-665x110-175 мм	170,82
UFH-CAB-I715	1 шт.	715x575-665x110-175 мм	187,04
UFH-CAB-I965	1 шт.	965x575x665x110-175 мм	211,94

### Тип: HENCO UFH-CAB-O



Коллекторный шкаф HENCO накладной с задней панелью, цвет белый RAL 9003. Замок под монету.

Артикул	Упаковка	Тип	Стоимость, €
UFH-CAB-O385	1 шт.	385x580x120 мм	145,85
UFH-CAB-O615	1 шт.	615x580x120 мм	162,08
UFH-CAB-O1015	1 шт.	1015x580x120 мм	221,93

### Тип: HENCO UFH-CAB-OZ



Коллекторный шкаф HENCO накладной без задней панели, цвет белый RAL 9003. Замок под монету.

Артикул	Упаковка	Тип	Стоимость, €
UFH-CAB-O385Z	1 шт.	385x580x120 мм	122,52
UFH-CAB-O615Z	1 шт.	615x580x120 мм	136,16
UFH-CAB-O1015Z	1 шт.	1015x580x120 мм	186,42

Наведите телефон на QR-код  
Узнайте актуальные цены





**Пресс-машины, пресс-клещи и калибраторы должны регулярно проверяться при частом использовании.**

Наведите телефон на QR-код  
Узнайте актуальные цены





## ИНСТРУМЕНТ

1

### Тип: HENCO BI

2

3

4

5

6



Внутренняя пружина HENCO для загиба трубы

Артикул	шт / Коробка	Тип	Стоимость, €
BI-1410	1 шт. / 100 шт.	14x2 L=50 см	3,62
BI-1612	1 шт. / 100 шт.	16x2 L=50 см	3,92
BI-1612L	1 шт. / 50 шт.	16x2 L=100 см	7,29
BI-1814	1 шт. / 75 шт.	18x2 L=50 см	4,92
BI-2016	1 шт. / 75 шт.	20x2 L=50 см	5,38
BI-2016L	1 шт. / 25 шт.	20x2 L=100 см	10,19
BI-2620	1 шт. / 25 шт.	26x3 L=100 см	10,31

7

### Тип: HENCO BA

8

9



Внешняя пружина HENCO для загиба трубы

Артикул	шт / Коробка	Тип	Стоимость, €
BA-1288	1 шт. / 50 шт.	12x1,6 L=50 см	5,80
BA-1410	1 шт. / 50 шт.	14x2 L=50 см	6,70
BA-1612	1 шт. / 50 шт.	16x2 L=50 см	6,94
BA-1814	1 шт. / 50 шт.	18x2 L=50 см	7,89
BA-2016	1 шт. / 50 шт.	20x2 L=50 см	8,01

11

### Тип: HENCO BM



Трубогиб HENCO

Артикул	Упаковка	Тип	Стоимость, €
BM-16-S	1 шт.	для Ø16	145,73
BM-20-S	1 шт.	для Ø20	150,36
BM-26-S	1 шт.	для Ø26	184,92

### Тип: HENCO BM-F



Экспресс-трубогибы для быстрого сгибания труб HENCO 16 и 20 диаметров

Артикул	Упаковка	Тип	Стоимость, €
BM-16F	1 шт.	для Ø16	42,31
BM-20F	1 шт.	для Ø20	50,81

### Тип: HENCO IMPRESS-N



Гильотинный резак HENCO для труб от Ø14 до Ø26, съёмное лезвие

Артикул	Упаковка	Тип	Стоимость, €
IM1426PRESS-N	1 шт.	от 14 до 26 мм	98,63

### Тип: HENCO IMPRESS



Гильотинный резак HENCO для труб от Ø14 до Ø26, с ножом для гофры, съёмное лезвие

Артикул	Упаковка	Тип	Стоимость, €
IM1426PRESS	1 шт.	от 14 до 26 мм	123,21



## Тип: HENCO IMEM-PRESS



Сменное лезвие для IM1426-PRESS(-N)

Артикул	Упаковка	Тип	Стоимость, €
IMEM1426-PRESS-R	1 шт.	для IM1426PRESS(-N)	40,28

## Тип: HENCO IM



Круговой резак

Артикул	Упаковка	Тип	Стоимость, €
IM63	1 шт.	14 till 63 мм	—

## Тип: HENCO IMEM



Сменный ролик для IM63

Артикул	Упаковка	Тип	Стоимость, €
IMEM63	1 шт.	for IMEM63	—

## Тип: HENCO SAFECUT



Безопасный нож HENCO для вскрытия упаковки труб

Артикул	Упаковка	Тип	Стоимость, €
SAFECUT	1 шт.	SAFECUT	31,98

## Тип: HENCO PS



Ручной выпрямитель для труб HENCO

Артикул	Упаковка	Тип	Стоимость, €
PS-16	1 шт.	Ø16	106,17
PS-20	1 шт.	Ø20	178,51

## Тип: HENCO KS-MSET1



Набор калибровочных насадок KS-M с рукояткой KS-K для Ø16, 20 и 26 в кейсе

Артикул	Упаковка	Тип	Стоимость, €
KS-MSET1	1 шт.	MSET1	241,11



## ИНСТРУМЕНТ

1

### Тип: HENCO KS-MSET4



Набор калибровочных насадок KS-M с рукояткой KS-K для Ø16, 20, 26 и 32 в кейсе

Артикул	Упаковка	Тип	Стоимость, €
KS-MSET4	1 шт.	MSET4	327,81

2

3

4

5

6

### Тип: HENCO KS



Калибровочная насадка для дрели  
(макс. 500 об/мин, только по часовой стрелке)

Артикул	Упаковка	Тип	Стоимость, €
KS50	1 шт.	для Ø50	156,63
KS63	1 шт.	для Ø63	203,97

7

8

9

10

11

### Тип: HENCO KS-M



Калибровочная насадка Kalispeed для ручки KS-K и электродрелей  
(макс. 500 об/мин, только по часовой стрелке)

Артикул	Упаковка	Тип	Стоимость, €
KS12M	1 шт.	для Ø12	62,22
KS14M	1 шт.	для Ø14	47,66
KS16M	1 шт.	для Ø16	46,78
KS18M	1 шт.	для Ø18	57,79
KS20M	1 шт.	для Ø20	59,69
KS26M	1 шт.	для Ø26	63,99
KS32M	1 шт.	для Ø32	80,47
KS40M	1 шт.	для Ø40	96,06

### Тип: HENCO KS-K



Рукоятка HENCO для насадок KS (Kalispeed)

Артикул	Упаковка	Тип	Стоимость, €
KS-K	1 шт.	до Ø40 мм	63,44

### Тип: HENCO PH-1632



Держатель трубы HENCO для диаметров 16–20–26–32

Артикул	Упаковка	Тип	Стоимость, €
PH-1632	1 шт.	up to 32 мм	85,23





## Тип: HENCO KS-P



Ручной калибратор HENCO

Артикул	Упаковка	Тип	Стоимость, €
KS-P162026	1 шт.	для Ø16, 20, 26	32,16

*Не для интенсивного использования.*

## Тип: HENCO M-BA03



Набор: аккумуляторная пресс машина с аккумулятором и зарядным устройством в чемодане, усилие 32 кН, работает до Ø63

Артикул	Упаковка	Тип	Стоимость, €
M-BA03	1 шт.	BA03	3 734,03

## Тип: HENCO M-BAT03



Аккумулятор HENCO для M-BA03

Артикул	Упаковка	Тип	Стоимость, €
M-BAT03	1 шт.	BAT03	504,21

## Тип: HENCO M-LAD03



Зарядное устройство для АКБ M-BMINI2 и M-BA03

Артикул	Упаковка	Тип	Стоимость, €
M-LAD03	1 шт.	LAD03	355,51

## Тип: HENCO M-BHY162026



HENCO Набор: 230 В гидравлическая пресс-машина с 16, 20, 26 клещами + металлический ящик, усилие 32 до 40 кН

Артикул	Упаковка	Тип	Стоимость, €
M-BHY162026	1 шт.	Ø14-63	2 734,12



## ИНСТРУМЕНТ

### Тип: HENCO M-BHY



Набор: 230В гидравлическая пресс машина + металлический ящик, создаваемое усилие от 32 до 40 кН

Артикул	Упаковка	Тип	Стоимость, €
M-BHY	1 шт.	Ø14-63	2 179,85

### Тип: HENCO BE



Пресс-клещи HENCO стандартные, для пресс-машин с усилием обжатия 32 кН\*

Артикул	Упаковка	Тип	Стоимость, €
BE14	1 шт.	BE/TH 14x2	170,39
BE16	1 шт.	BE/TH 16x2	161,98
BE18	1 шт.	BE/TH 18x2	170,43
BE20	1 шт.	BE/TH 20x2	166,16
BE26	1 шт.	BE/TH 26x3	166,19
BE32	1 шт.	BE 32x3	170,43
BE40	1 шт.	BE 40x3,5	577,71
BE50	1 шт.	BE 50x4	711,63
BE63	1 шт.	BE 63x4,5	1 339,02

\* Совместимость с пресс-инструментом см. в техническом руководстве Henco

### Тип: HENCO BE-UNISSET1



Набор из универсальных пресс-клещей HENCO BE-UNI и сменных пресс-вставок HENCO BE-H для Ø16, 20, 26 в удобном кейсе. Подходит для пресс-машин HENCO M-BHY и M-BA03, а также для других пресс-машин с усилием обжатия 32 кН\*

Артикул	Упаковка	Тип	Стоимость, €
BE-UNISSET1	1 шт.	UNISSET1	572,15

\* Совместимость с пресс-инструментом см. в техническом руководстве Henco

### Тип: HENCO BE-UNISSET2



Набор из универсальных пресс-клещей HENCO BE-UNI и сменных пресс-вставок HENCO BE-H для Ø14, 16, 18, 20, 26 и 32 в удобном кейсе. Подходит для пресс-машин HENCO M-BHY и M-BA03, а также для других пресс-машин с усилием обжатия 32 кН\*

Артикул	Упаковка	Тип	Стоимость, €
BE-UNISSET2	1 шт.	UNISSET2	770,28

\* Совместимость с пресс-инструментом см. в техническом руководстве Henco



## Тип: HENCO BE-UNISETMINI3



Набор с универсальными пресс-клещами HENCO BE-MINI3 и сменными пресс-вставками BE-H для Ø16, 20, 26 и 32 в пластиковом кейсе. Подходит для пресс-машин HENCO M-BMINI3, а также для других пресс-машин с усилием обжатия 19 кН\*

Артикул	Упаковка	Тип	Стоимость, €
BE-UNISETMINI3	1 шт.	UNISETMINI3	634,98

\* Совместимость с пресс-инструментом см. в техническом руководстве Henco

## Тип: HENCO TOOLBOX16202632



Набор HENCO: насадки калибровочные KS-M16, 20, 26, 32, универсальные пресс-клещи Henco BE-UNI, сменные пресс-вставки BE-H16,20,26,32, пружины BI-1612, BI-2016, BA-1612, BA-2016, резак RS1420PRESS и нож для вскрытия упаковки SAFECUT. Подходит для пресс-машин HENCO M-BHY и M-BA03, а также для других пресс-машин с усилием обжатия 32 кН\*

Артикул	Упаковка	Тип	Стоимость, €
TOOL-BOX16202632	1 шт.	TOOLBOX16202632	1 132,53

\* Совместимость с пресс-инструментом см. в техническом руководстве Henco

## Тип: HENCO TOOLBOX405063



Набор HENCO: насадки калибровочные KS-M40, KS50, KS63, пресс-клещи BE40, BE50, BE63, круговой резак RS63. Подходит для пресс-машин HENCO M-BHY и M-BA03, а также для других пресс-машин с усилием обжатия 32 кН\*

Артикул	Упаковка	Тип	Стоимость, €
TOOL-BOX405063	1 шт.	TOOLBOX405063	3 344,14

\* Совместимость с пресс-инструментом см. в техническом руководстве Henco

## Тип: HENCO BE-UNI



Пресс-клещи универсальные HENCO для сменных пресс-вставок BE-H. Подходят для пресс-машин HENCO M-BHY и M-BA03, а также для других пресс-машин с усилием обжатия 32 кН\*

Артикул	Упаковка	Тип	Стоимость, €
BE-UNI	1 шт.	BE-UNI	293,99

\* Совместимость с пресс-инструментом см. в техническом руководстве Henco

Пресс-клещи HENCO BE-UNI разработаны для обжатия пресс-фитингов HENCO, могут оснащаться сменными пресс-вставками HENCO BE-HC и BE-HM с M- и V-профилем, что позволяет осуществлять переход с других материалов на продукцию HENCO.



## ИНСТРУМЕНТ

### Тип: HENCO BE-H



Пресс-вставки Ненсо для клещей BE-UNI, инструмента M-BMINI2, M-BMINI3, M-BH

Артикул	Упаковка	Тип	Стоимость, €
BE14H	1 набор (2 шт.)	BE/TH 14X2	58,21
BE16H	1 набор (2 шт.)	BE/TH 16X2	58,21
BE18H	1 набор (2 шт.)	BE/TH 18X2	58,21
BE20H	1 набор (2 шт.)	BE/TH 20X2	58,21
BE26H	1 набор (2 шт.)	BE/TH 26X3	58,21
BE32H	1 набор (2 шт.)	BE 32X3	66,02

*Наша гарантия не распространяется на другие трубные системы с M или V профилем*

### Тип: HENCO BE-HC



Пресс-вставки Ненсо для фитингов из меди и нержавеющей стали для клещей BE-UNI, инструмента M-BMINI2, M-BMINI3, M-BH

Артикул	Упаковка	Тип	Стоимость, €
BE12HC	1 набор (2 шт.)	12Cu V-профиль	105,47
BE14HC	1 набор (2 шт.)	14Cu V-профиль	105,47
BE15HC	1 набор (2 шт.)	15Cu V-профиль	105,47
BE16HC	1 набор (2 шт.)	16Cu V-профиль	115,07
BE18HC	1 набор (2 шт.)	18Cu V-профиль	115,07
BE22HC	1 набор (2 шт.)	22Cu V-профиль	120,20
BE28HC	1 набор (2 шт.)	28Cu V-профиль	126,91

*Наша гарантия не распространяется на другие трубные системы с M или V профилем*

### Тип: HENCO BE-HM

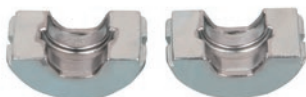

Пресс-вставки Ненсо для фитингов из меди и нержавеющей стали для клещей BE-UNI, инструмента M-BMINI2, M-BMINI3, M-BH

Артикул	Упаковка	Тип	Стоимость, €
BE12HM	1 набор (2 шт.)	12Cu M-профиль	135,84
BE15HM	1 набор (2 шт.)	15Cu M-профиль	135,84
BE18HM	1 набор (2 шт.)	18Cu M-профиль	135,84
BE22HM	1 набор (2 шт.)	22Cu M-профиль	135,84

*Наша гарантия не распространяется на другие трубные системы с M или V профилем*



## Тип: HENCO M-BMINI3



Электрическая пресс-машина HENCO M-BMINI3 с контролем обжатия, зарядным устройством, аккумулятором 18В/1,5Ah Li-ion, металлическим кейсом, с набором из универсальных пресс-клещей HENCO BE-MINI3 и сменных пресс-вставок HENCO BE-H для Ø16, 20, 26. Усилие обжатия 19 кН.

Артикул	Упаковка	Тип	Стоимость, €
M-BMINI3	1 шт.	Ø16-26, 18V / 1,5 Ah Li-ion	3 128,43

## Тип: HENCO BE.M-MINI3



Пресс-клещи для пресс-машины M-BMINI3 с М-профилем. Подходят также для других пресс-машин с усилием обжатия 19 кН\*

Артикул	Упаковка	Тип	Стоимость, €
BE12M-MINI3	1 шт.	М-профиль 12мм	223,16
BE15M-MINI3	1 шт.	М-профиль 15мм	223,16
BE18M-MINI3	1 шт.	М-профиль 18мм	234,08
BE22M-MINI3	1 шт.	М-профиль 22мм	234,08
BE28M-MINI3	1 шт.	М-профиль 28мм	238,41

*Наша гарантия не распространяется на другие трубные системы с М и V профилем*

*\* Совместимость с пресс-инструментом см. в техническом руководстве Henco*

## Тип: HENCO BE.V-MINI3



Пресс-клещи для пресс-машины M-BMINI3 с V-профилем. Подходят также для других пресс-машин с усилием обжатия 19 кН\*

Артикул	Упаковка	Тип	Стоимость, €
BE15V-MINI3	1 шт.	V-профиль 15мм	198,37
BE18V-MINI3	1 шт.	V-профиль 18мм	198,37
BE22V-MINI3	1 шт.	V-профиль 22мм	198,37
BE28V-MINI3	1 шт.	V-профиль 28мм	204,96

*Наша гарантия не распространяется на другие трубные системы с М и V профилем*

*\* Совместимость с пресс-инструментом см. в техническом руководстве Henco*

## Тип: HENCO BE-MINI3



Пресс-клещи для пресс-машины M-BMINI3. Подходят также для других пресс-машин с усилием обжатия 19 кН\*

Артикул	Упаковка	Тип	Стоимость, €
BE14MINI3	1 шт.	BE/TH Ø14	198,37
BE16MINI3	1 шт.	BE/TH Ø16	198,37
BE20MINI3	1 шт.	BE/TH Ø20	198,37
BE26MINI3	1 шт.	BE/TH Ø26	204,96
BE32MINI3	1 шт.	BE Ø32	204,96

*Для обжима фитингов 32 диаметра допускается использование только пресс-клещей профиля BE.*

*\* Совместимость с пресс-инструментом см. в техническом руководстве Henco*

## Тип: HENCO BE-MINI3



Пресс-клещи универсальные HENCO для пресс-машины HENCO M-BMINI3 под сменные пресс-вставки HENCO BE-H. Подходят также для других пресс-машин с усилием обжатия 19 кН\*

Артикул	Упаковка	Тип	Стоимость, €
BE-MINI3	1 шт.	BE-MINI3	304,12

*\* Совместимость с пресс-инструментом см. в техническом руководстве Henco*



## ИНСТРУМЕНТ

### Тип: HENCO BE-MINI



Мини-клещи HENCO только для аккумуляторных пресс машин M-BMINI2 и ручного гидравлического M-HP32

Артикул	Упаковка	Тип	Стоимость, €
BE16MINI	1 шт.	BE/TH Ø16	194,67
BE20MINI	1 шт.	BE/TH Ø20	194,67
BE26MINI	1 шт.	BE/TH Ø26	206,57
BE32MINI	1 шт.	BE Ø32	206,51

*Не совместимы с пресс-инструментом M-BMINI3  
Для обжима фитингов 32 диаметра допускается использование только пресс-клещей профиля BE.*

### Тип: HENCO BE-MINI



Мини-клещи HENCO только для аккумуляторных пресс машин M-BMINI2 и ручного гидравлического M-HP32, для использования с пресс насадками BE-H

Артикул	Упаковка	Тип	Стоимость, €
BE-MINI	1 шт.	BE-MINI	370,19

*BE-MINI разработан для обжатия пресс-фитингов HENCO, совместим с M- и V-профилем, что позволяет осуществлять переход с других материалов на HENCO.*

### Тип: HENCO M-HP



HENCO Гидравлическая ручная пресс-машина + сумка. Пресс-инструмент позволяет обжимать фитинги HENCO 14-32 диаметра. Гидравлическая система облегчает монтаж и требуемое усилие для обжима гильзы фитинга. Совместима с насадками BE-H

Артикул	шт	Тип	Стоимость, €
M-HP32	1 шт.	Ø14-32	1 463,42

### Тип: HENCO M-BH



HENCO Набор: ручная пресс-машина + губки 16, 20, 26 + чехол

Артикул	Упаковка	Тип	Стоимость, €
M-BH162026	1 шт.	BH 16x2 / 20x2 / 26x3	1 205,14

*Не для интенсивного использования.*



## Тип: HENCO M-BM1620



HENCO Набор: ручная пресс машина с клещами 16, 20

Артикул	Упаковка	Тип	Стоимость, €
M-BM1620	1 шт.	BM 16x2 / 20x2	710,42

## Тип: HENCO BE-M



Пресс-насадки для инструмента M-BM

Артикул	Упаковка	Тип	Стоимость, €
BE14M	1 набор (2 шт.)	BE 14X2 M	86,28
BE16M	1 набор (2 шт.)	BE 16X2 M	86,28
BE18M	1 набор (2 шт.)	BE 18X2 M	86,28
BE20M	1 набор (2 шт.)	BE 20X2 M	86,28

## Тип: HENCO PRESSCHECK



Устройство для контроля качества опрессовки фитингов HENCO

Артикул	Упаковка	Тип	Стоимость, €
PRESSCHECK1432	1 шт.	Ø14-32	21,08

## Тип: HENCO DRILLY



Воздухоотводчик HENCO, можно использовать повторно

Артикул	Упаковка	Тип	Стоимость, €
DRILLY14	1 шт.	Ø14	32,05
DRILLY16	1 шт.	Ø16	32,05
DRILLY18	1 шт.	Ø18	—
DRILLY20	1 шт.	Ø20	32,05
DRILLY26	1 шт.	Ø26	36,60
DRILLY32	1 шт.	Ø32	41,18

## Тип: РАДИАТОРНЫЙ ШАБЛОН HENCO



Держатель HENCO для подключения радиатора с расстоянием между выходами 50 мм, для трубы Ø 16. Подходит для многократного использования

Артикул	Пакет / Коробка	Тип	Стоимость, €
H-BLOCK-GUIDE-50	10		9,83



## ИНСТРУМЕНТ

### Тип: HENCO UFH-VLA



Размотчик для труб HENCO, стандартная модель

Артикул	Упаковка	Тип	Стоимость, €
UFH-VLA	1 шт.	25 м — 600 м	382,93

*Минимальный внутренний диаметр бухты – 140 мм.*

### Тип: HENCO UFH-VLA-STR



Выпрямитель труб HENCO для размотчика UFH-VLA 14–26 мм

Артикул	Упаковка	Тип	Стоимость, €
UFH-VLA-STR	1 шт.		667,46

### Тип: HENCO UFH-VLA-STRHO



Держатель для выпрямителя труб UFH-VLA-STR

Артикул	Упаковка	Тип	Стоимость, €
UFH-VLA-STRHO	1 шт.	Clamp	—

### Тип: HENCO UFH-TACK



Степлер HENCO для UFH-TACK-40, UFH-TACK-60

Артикул	Упаковка	Тип	Стоимость, €
UFH-TACK	1 шт.	для UFH-TACK-40 / UFH-TACK-60	225,87

### Тип: HENCO HNTOOLSET



Инструмент для опрессовки Super Size фитингов HENCO, Д 75, 90

Артикул	шт	Тип	Стоимость, €
HNTOOLSET	1 шт.	Super Size	17 785,12





## Тип: HENCO PK-TOOL



Ключи HENCO для PK/SK фитингов с резьбой

Артикул	Упаковка	Тип	Стоимость, €
PK-TOOL04	1 шт.	1/2"	92,52
PK-TOOL05	1 шт.	3/4"	98,82
PK-TOOL06	1 шт.	1"	118,51

## Тип: HENCO PK-TOOLBOX040506



Набор ключей HENCO для PK/SK фитингов с резьбой 1/2" — 1"

Артикул	Упаковка	Тип	Стоимость, €
PK-TOOL-BOX040506	1 шт.		344,87

## Тип: HENCO PK-TOOLBOX



Пустой пластиковый кейс HENCO для PK-TOOL04/05/06

Артикул	Упаковка	Тип	Стоимость, €
PK-TOOLBOX	1 шт.		—

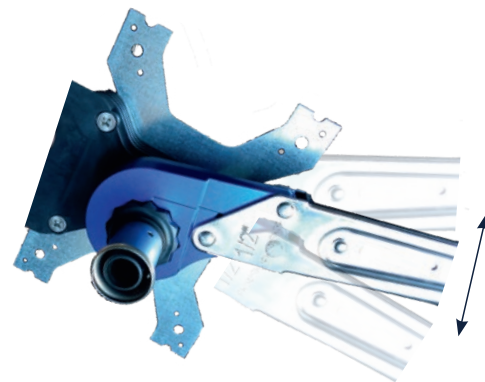

### Характеристики PK-TOOL

- ▶ Легкий вес ключа с трещеткой
- ▶ Полный охват вокруг профиля фитинга
- ▶ Пластиковый корпус остается неповрежденным, даже при приложении экстремального крутящего момента
- ▶ Ключ работает как часы — против хода часовой стрелки
- ▶ Максимальная передача крутящего момента
- ▶ Маркировка размера на ручке
- ▶ Хромированная ручка
- ▶ Зажимные клещи ключа выполнены из анодированного алюминия
- ▶ Возможность установить ключ на уже смонтированные фитинги благодаря специальному механизму закрытия

# ПРИНАДЛЕЖНОСТИ



Наведите телефон на QR-код  
Узнайте актуальные цены





## Тип: HENCO BCLIP



Клипса HENCO одинарная

Артикул	Коробка	Тип	Стоимость, €
BCLIP-16	100 шт.	Ø16	0,91
BCLIP-1820	100 шт.	Ø18–20	1,07
BCLIP-26	100 шт.	Ø26	1,33

## Тип: HENCO JCLIP



Ж-клипса HENCO, одинарная

Артикул	Коробка	Тип	Стоимость, €
JCLIP-1632	200 шт.	Ø16–32, 70 мм	0,26

## Тип: HENCO JCLIP L



Ж-клипса HENCO, одинарная

Артикул	Коробка	Тип	Стоимость, €
JCLIP-1632L	200 шт.	Ø16–32, 97 мм	0,40

## Тип: HENCO JCLIP DOUBLE



Ж-клипса HENCO, двойная

Артикул	Коробка	Тип	Стоимость, €
JCLIP-1632D	200 шт.	Ø16–32, 70 мм	0,35

## Тип: HENCO JCLIP DOUBLE L



Ж-клипса HENCO, двойная

Артикул	Коробка	Тип	Стоимость, €
JCLIP-1632DL	200 шт.	Ø16–32, 97 мм	0,35

Наведите телефон на QR-код  
Узнайте актуальные цены



## ПРИНАДЛЕЖНОСТИ

### Тип: HENCO PIPEPLUG



Заглушка для трубы

Артикул	Пакет / Коробка	Тип	Стоимость, €
PIPEPLUG16	100 шт. / 700 шт.	Ø 16	0,14
PIPEPLUG20	100 шт. / 500 шт.	Ø 20	0,14

### Тип: HENCO PLP-P-PK



Гальванизированная пластина HENCO для водорозетки

Артикул	Пакет / Коробка	Тип	Стоимость, €
PLP-P-PK	1 шт. / 30 шт.		7,81

*Межосевое расстояние 153 мм.*

### Тип: HENCO PLF-P-PK



Плоская гальванизированная пластина HENCO для водорозетки

Артикул	Пакет / Коробка	Тип	Стоимость, €
PLF-P-PK	1 шт. / 80 шт.		8,03

*Межосевое расстояние 120 и 153 мм.*

### Тип: HENCO BP04



Заглушка HENCO 1/2"

Артикул	Пакет / Коробка	Тип	Стоимость, €
BP04	50 шт. / 1000 шт.	1/2"	0,45

### Тип: HENCO PLUG



Заглушка HENCO

Артикул	Пакет	Тип	Стоимость, €
PLUG04-B80	20 шт.	1/2" — 80 мм синий	0,40
PLUG04-R80	20 шт.	1/2" — 80 мм красный	0,40
PLUG05-B80	20 шт.	3/4" — 80 мм синий	0,56
PLUG05-R80	20 шт.	3/4" — 80 мм красный	0,56

### Тип: Изолента HENCO



Липкая лента для изоляции труб, синего и красного цвета

Артикул	Пакет	Тип	Стоимость, €
BDB33M	1 шт.	33 x 50 мм	22,50
BDR33M	1 шт.	33 x 50 мм	22,50



Возможные комбинации водорозетки из ПВХДФ и латуни с крепежной планкой PFL-P-PK и PLP-P-PK

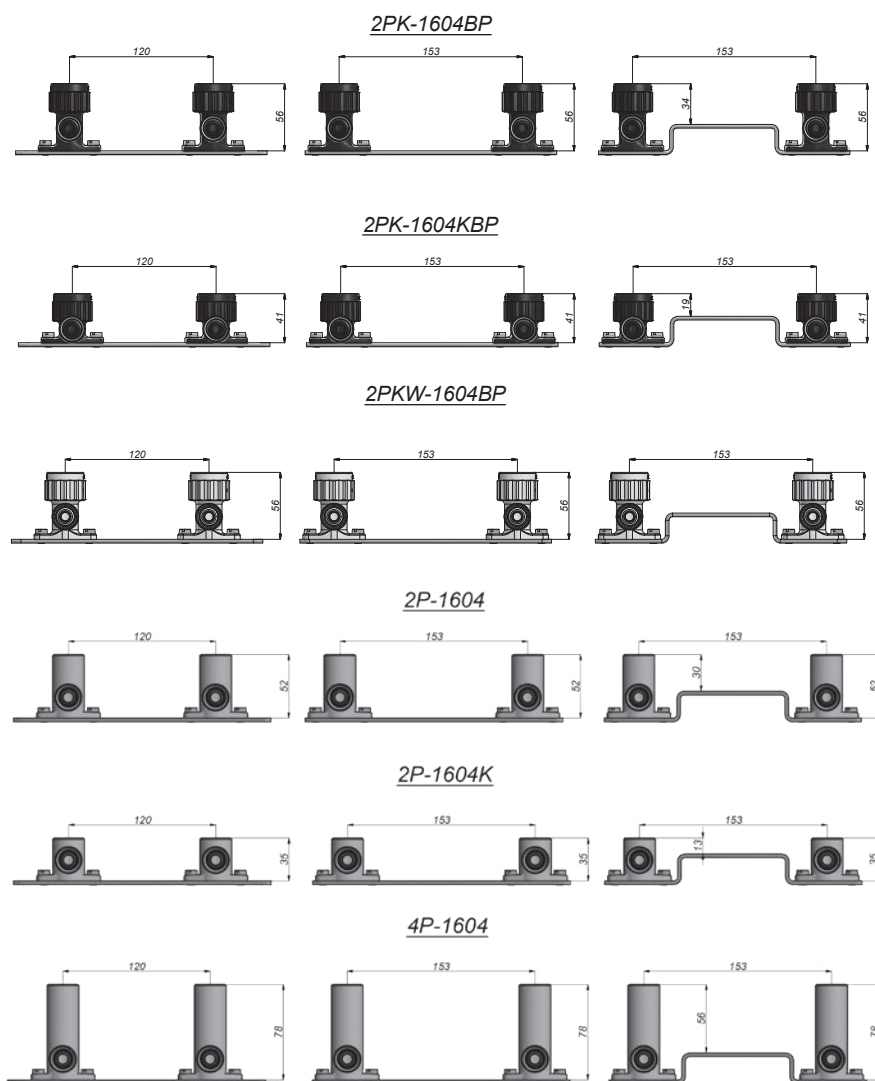

## Тип: HENCO TESTPLUG



Тестовая заглушка для труб HENCO

Артикул	Коробка	Тип	Стоимость, €
TESTPLUG16	20 шт. / 4000 шт.	Ø16 синяя	1,66
TESTPLUG20	20 шт. / 2000 шт.	Ø20 синяя	1,75
TESTPLUG26	20 шт. / 1000 шт.	Ø26 синяя	1,97
TESTPLUG16-RO	20 шт. / 4000 шт.	Ø16 красная	1,66
TESTPLUG20-RO	20 шт. / 2000 шт.	Ø20 красная	1,75
TESTPLUG26-RO	20 шт. / 1000 шт.	Ø26 красная	1,97

## Тип: HENCO АК-ЕК



Адаптер евроконуса ЕК 3/4" к плоскому уплотнению

Артикул	Коробка	Тип	Стоимость, €
АК-ЕК05VD	50 шт. / 1000 шт.		2,37

- 1
- 2
- 3
- 4
- 5
- 6
- 7
- 8
- 9
- 10
- 11



# СЕРТИФИКАТЫ



GERMANY



GERMANY



AUSTRIA



AUSTRIA



FRANCE



THE NETHERLANDS



POLAND



DANMARK  
DENMARK



ITALY



RUSSIA



SLOVAKIA



ATG SYSTEM CERTIFICATE BELGIUM



NORWAY



FINLAND



HUNGARY



ENGLAND



SWEDEN



USA



ESTONIA



SPAIN



CZECH REPUBLIC



SOUTH AFRICA



109129 Москва,  
8-я улица Текстильщиков, дом 11, стр. 2  
Тел. +7 (495) 268 05 82



# We care to connect



Узнайте больше на официальном сайте  
[www.henco.pro](http://www.henco.pro)

