

БУДУЩЕЕ
ДЕЛАЮТ СЕГОДНЯ



 aquatherm

 **ABC-PEX**
PIPE SYSTEM



QSS+
DRAIN+

CHX
MUPRO

02

О компании

04

Области
применения

6

aquatherm
прокладывает
путь

24

Инженерные
решения
«ABC-PEX»

03

Нам
доверяют
лучшие

28

Универсальная
канализационная
система
«EPсистема»

40

Крепежные
решения
«СНХ»

58

Реализованные
объекты

36

Сифонно-
вакуумная
канализация
«QSS+Drain»

41

Крепежные
решения
«MUPRO»

Многолетний опыт работы на рынке

«Группа Компаний «Агпайп» — работая на рынке инженерных систем более 15 лет, специалисты накопили колоссальный опыт, обеспечивший возможность отобрать наиболее качественные и современные решения, которые были реализованы на более чем 4 000 объектах.

Наши возможности обеспечивают оперативное предоставление полного комплекса услуг по техническому сопровождению проекта и поставке даже в самых отдаленных уголках России и ЕАЭС.



Быстро

Центральный склад в московском регионе вмещает более 8000 км труб, 5 000 000 фитингов, 10 000 000 крепежных элементов и 500 километров профильных систем не снижаемого остатка на площади более 8000 кв. м.



Качественно

Высококачественные решения, подобранные экспертами компании, благодаря многолетнему опыту работы на российском рынке.



С поддержкой

Техническая поддержка оказывается специалистами компании с момента проектирования до ввода в эксплуатацию.

АНО **ПСИ**



Яндекс



MR GROUP

PNK group



— Доверие! —

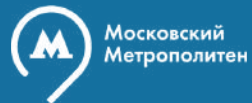

ПИК



МАГНИТ



РЖД Российские железные дороги

AliExpress



lamoda.ru
мода с доставкой

ОБЛАСТИ ПРИМЕНЕНИЯ

Используя опыт специалистов нашей компании и решения лидирующих на мировом рынке брендов, предлагаемая концепция обеспечивает полное покрытие потребностей во внутренних трубопроводных и крепежных системах для любых типов зданий.

	 ABC-PEX PIPE SYSTEM	 aqualtherm green pipe	 aqualtherm blue pipe	 aqualtherm red pipe			
Питьевое водоснабжение	●	●					●
Отопление*	●		●				●
Техническое водоснабжение			●				●
Хозяйственно-бытовая канализация					●		●
Ливневая канализация					●	●	●
Теплоснабжение \ холодоснабжение			●				●
Вентиляция \ кондиционирование			●				●
Пожаротушение				●			●
Судостроение		●	●	●	●		●
Системы сжатого воздуха			●				●
Транспортировка химических сред**			●				●
Обогрев \ охлаждение поверхностей	●		●				●
Геотермальные установки			●				●
Бассейновое оборудование		●	●		●		●

*При температуре не более 95 °С

**Согласно таблице химической стойкости каталога aqualtherm

Сопровождение объекта

Технический департамент компании обеспечивает полный спектр услуг по сопровождению объекта для обеспечения высокого качества и скорости монтажных работ, а также позволяет исключить издержки во время эксплуатации объекта.

Техническая документация

Вся продукция, поставляемая на объекты, имеет полный пакет технической и сертификационной документации, позволяющей обеспечить всей необходимой информацией специалистов на объекте.

Проектирование

В штате компании имеется собственный проектный отдел с квалифицированными инженерами-проектировщиками, получившими специальную подготовку и имеющих богатый практический опыт работы. Такой опыт обеспечивает высокое качество и детализированную проработку каждого проекта.

Оптимизация проекта

В рамках поддержки клиента специалисты технического департамента проводят объективный анализ проекта и на основе полученных данных предлагают ряд решений с целью финансовой и технической экономии, без потери качества применяемых материалов.

Шефмонтаж

Политика работы компании подразумевает обязательное проведение обучения клиента с предоставлением всей технической документации, а также обязательный выезд специалиста технического департамента на объект для проведения контроля за всеми этапами монтажа.



AQUATHERM — ПРОКЛАДЫВАЕТ ПУТЬ

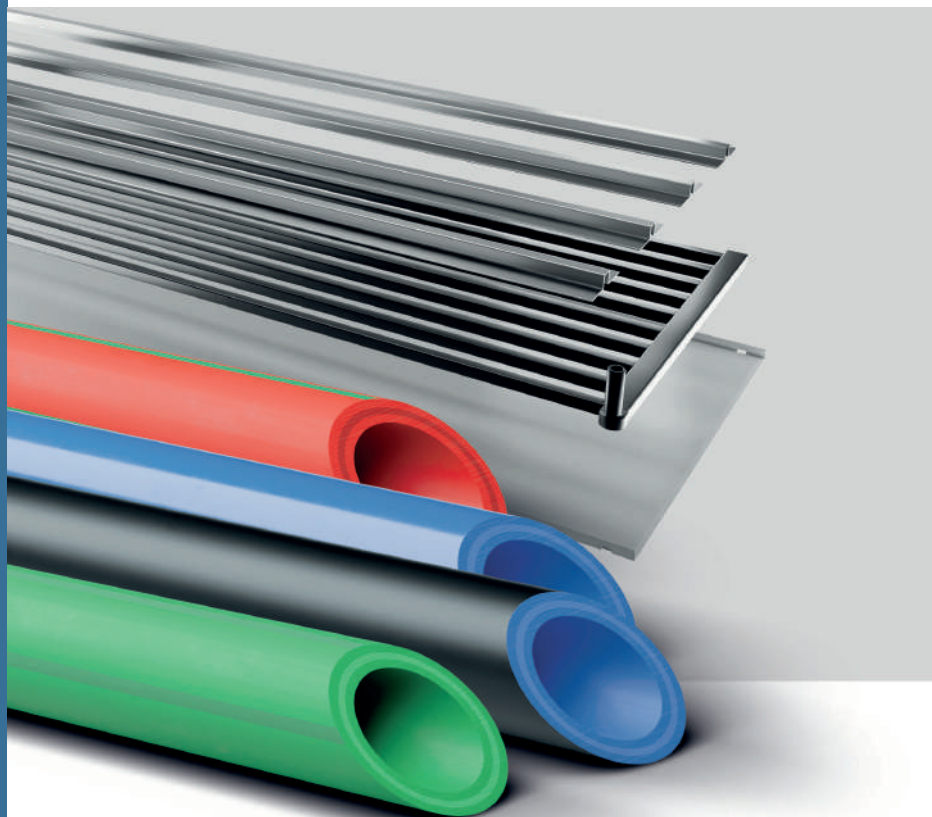

Наша компания является официальным представителем завода aquatherm и имеет центральный склад труб и фитингов aquatherm в Москве.

Завод **aquatherm** — основанный в 1973 году, уже более 50 лет производит инженерные системы из собственного материала **Fusiolen** для различных областей применения, имеет полное соответствие законодательству и сертификации на территории Российской Федерации. Включает в себя линейки для питьевого водоснабжения, пожаротушения, отопления, транспортировки химии и сжатого воздуха и холодоснабжения.

Системы трубопроводов из материала **Fusiolen** пригодны для всех известных видов прокладки: открытая прокладка, в стяжке и штукатурке, в шахтах и каналах, бесканальная прокладка и другие виды. Специальные фитинги с металлическими закладными деталями, запорная арматура и крепеж позволяют комбинировать трубы с другими системами и собирать практически любые схемы. Трубы **aquatherm** для систем водоснабжения и отопления соответствуют ГОСТ 32415-2013 и ГОСТ Р 53630-2015

! Экологически чистое сырье

Материал выполнен из экологически чистого сырья, который может быть переработан и повторно использован в различных областях применения. При переработке и последующей утилизации не образуется никаких вредных для окружающей среды веществ.

! Химическая и коррозионная устойчивость

В отличие от стали и других металлов, **Fusiolen** имеет абсолютную устойчивость к коррозии и высокую устойчивость к большинству химических элементов.

! Высокий срок службы

Срок службы трубопроводных систем, выполненных из материала **Fusiolen**, превышает **100 лет**, что подтверждено Европейским независимым институтом DVS.

! Гигиеническая безопасность

Благодаря структуре материала существенно снижается возникновение внутренних отложений в виде бактерий и продуктов окисления.

! Отсутствие запаха при сварке

При монтаже системы **aquatherm** не выделяется токсичных соединений и едкого запаха, как, например, при монтаже трубы из обычного полипропилена.

! Устойчивость к низким и высоким температурам

Рабочие температурные показатели составляют от **-40 до +95 °C**.

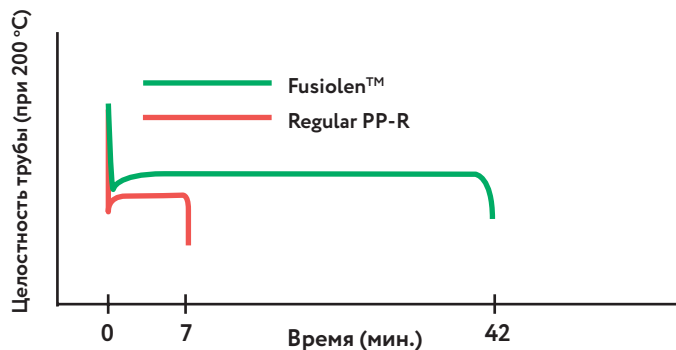

! Отличие от обычного PP-R

Сравнение однородности структуры материала Fusiolen и Regular PP-R.

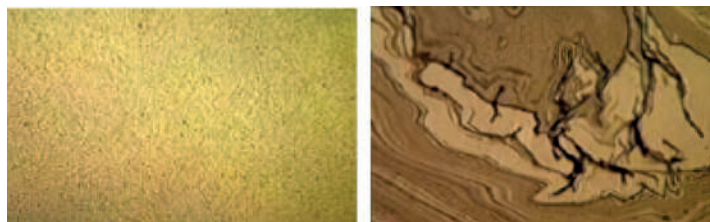

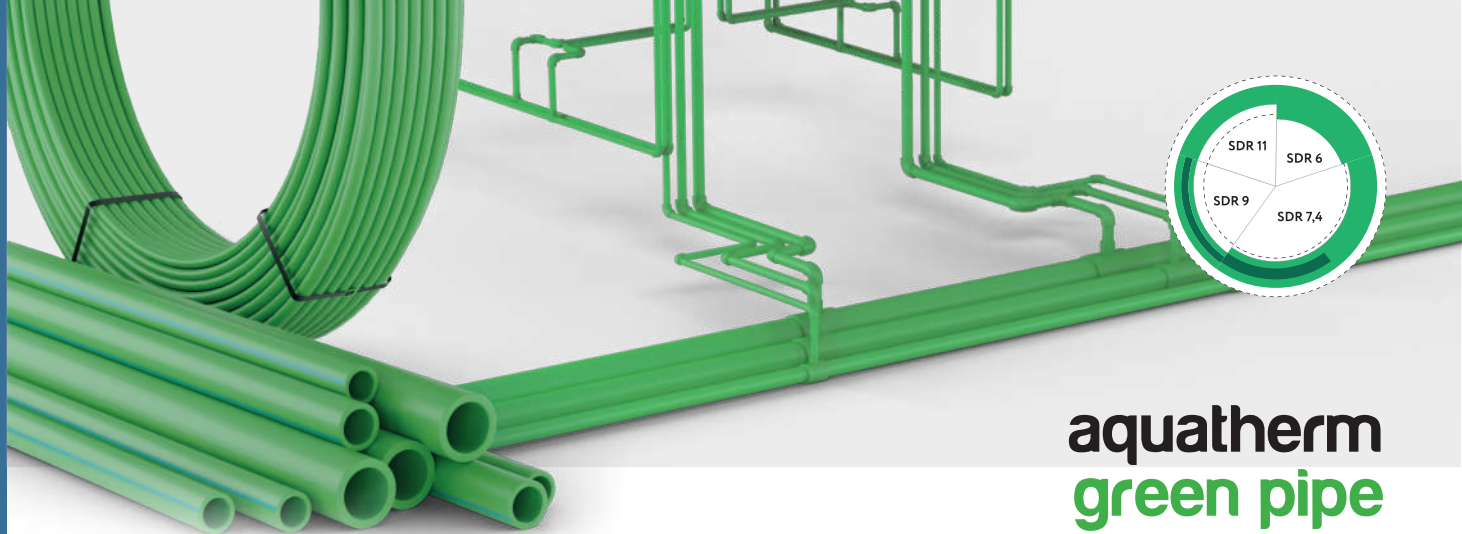

aquatherm green pipe

Трубопроводная система **aquatherm green pipe** произвела революцию в секторе пластиковых трубопроводов и формирует его на протяжении десятилетий. Инновационная универсальная труба из коррозионностойкого материала демонстрирует свои преимущества благодаря отличным экологическим свойствам, особенно в области применения питьевой воды, поскольку она полностью свободна от тяжелых металлов и токсичных химикатов.

Области применения

Для питьевого, холодного, горячего водоснабжения и отопления в жилых домах и зданиях любого назначения гражданской и промышленной отрасли.



Компоненты системы

- Более 450 различных фитингов с резьбовыми вставками из нержавеющей стали или высококачественной латуни, устойчивой к вымыванию цинка.
- Линейка вентилей и шаровых кранов.
- Линейка UV с защитой от ультрафиолета.
- Диаметры от 16 до 630 мм.
- Поставка в штангах и бухтах.

ХАРАКТЕРИСТИКИ

Сечение на 1 диаметр меньше

Благодаря высоким техническим свойствам материала **Fusiofen** стало возможно производить комбинированные армированные трубы Faser с более тонкой стенкой и при этом сохранять все технические характеристики.

Высокие показатели в любых условиях

Рабочие температурные показатели составляют от **-40 до +95 °C** с пределом прочности до 350 бар.

Гидравлические свойства

Благодаря низкой шероховатости внутренних стенок и отсутствию внутреннего заужения трубопроводов, существенно снижается возникновение внутренних отложений в виде бактерий и продуктов окисления.

Монтаж под давлением

Инновационная разработка завода позволяет производить монтаж под давлением без остановки работоспособности системы.

Не требует компенсаторов

При вертикальной прокладке в шахте и каналах можно пренебречь установкой компенсаторов линейного расширения, благодаря низкому коэффициенту теплового линейного расширения, которое составляет до **0.03 мм/м·K**.

Чистая вода без примесей

Трубопроводы имеют гигиенические сертификаты и свидетельства иностранных институтов, в том числе Greenpeace.

Сертификация для кораблей

Система имеет сертификацию для речного и морского судостроения.

Срок службы более 100 лет

Срок службы трубопроводных систем превышает **100 лет**, что подтверждено Европейским независимым институтом DVS.

ЧИСТАЯ ВОДА В КАЖДЫЙ ДОМ

Питьевое водоснабжение

В системах питьевого водоснабжения предъявляются очень высокие требования к трубопроводным системам, поэтому все компоненты **aquatherm green pipe** произведены из собственного материала **Fusiolen**, который не вступает в реакцию с водой, не оказывает негативного воздействия на ее состав, а также из резьбовых соединений из нержавеющей стали или высококачественной латуни.

Данный материал имеет высокую химическую и коррозионную устойчивость, гигиеническую безопасность при многолетнем использовании и отвечает самым высоким гигиеническим требованиям по нормативам водоснабжения DVGW.



ЭКОЛОГИЯ



Зеленое строительство

Компания **aquatherm** заинтересована в демонстрации лидерства в отрасли трубопроводных систем путем прозрачного информирования об экологических характеристиках своей продукции через Экологическую декларацию продукции (EPD) в соответствии с ISO 14025.

Это позволит покупателям **aquatherm** улучшить рейтинг объекта по требованиям **Green Star** (Австралия), **BREEAM** (Великобритания) или **LEED** (США).



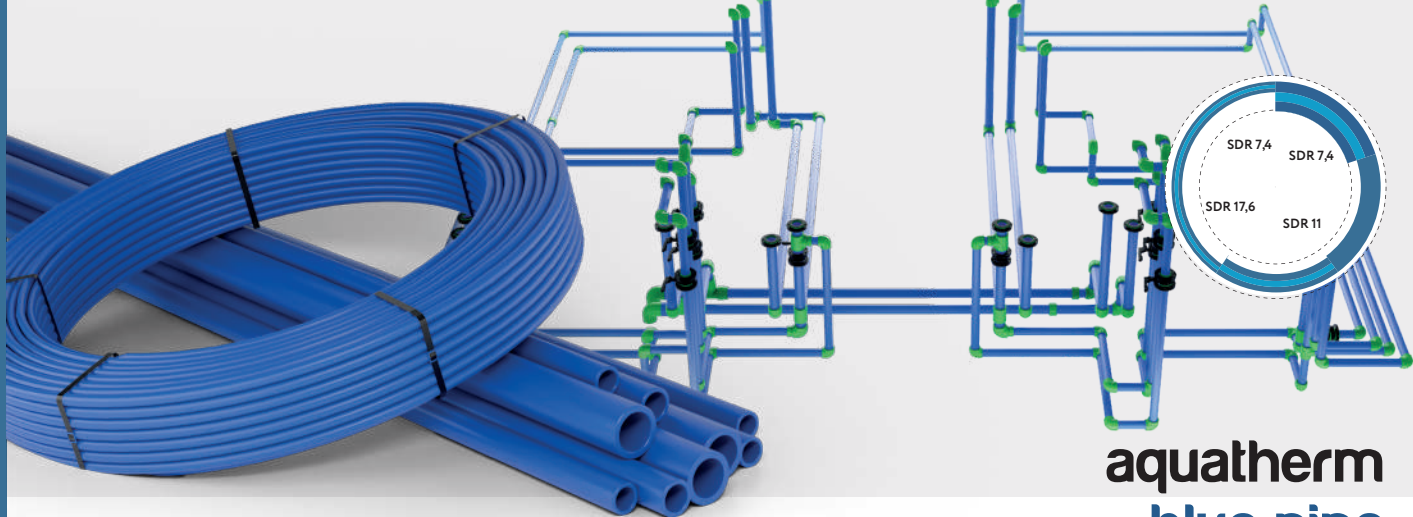

aquatherm blue pipe

Трубопроводная система **aquatherm blue pipe** изготовлена из собственного инновационного материала **Fusiolen**. Данный материал имеет высокую химическую и коррозионную устойчивость, гигиеническую безопасность, благодаря чему применяется в медицинских учреждениях и на химическом производстве.

Область применения

Для систем высоко- и низкотемпературного отопления, обогрева и охлаждения поверхностей, теплоснабжения, холодоснабжения, кондиционирования, транспортировки агрессивных сред и сжатого воздуха.



Компоненты системы

- Более 450 различных фитингов, в том числе с резьбовыми вставками из нержавеющей стали или высококачественной латуни, устойчивой к вымыванию цинка.
- Линейка вентилях и шаровых кранов.
- Линейка UV с защитой от ультрафиолета.
- Диаметры от 16 до 630 мм.
- Поставка в штангах и бухтах.

ХАРАКТЕРИСТИКИ

Поставляется в бухтах

Трубопроводные системы **aquatherm blue pipe** поставляются в виде бухт по 100 и 200 метров, позволяя производить монтаж, экономя большое количество соединительных деталей, а также в «штангах» — отрезках труб длиной от 4 до 5,8 метров.

Высокая пропускная способность

Благодаря высоким показателям внутренней проходимости, пропускная способность до 30% выше прочих трубопроводных систем.

Теплопроводность трубопровода

Теплопроводность трубы составляет **от 0.15 Вт/м·К**, благодаря этому трубам не требуется или требуется незначительная изоляция.

Высокие показатели в любых условиях

Рабочие температурные показатели составляют **от -40 до +95 °C** с пределом прочности до 350 бар.

Очень низкое линейное расширение!

Коэффициент теплового линейного расширения трубопроводных систем **aquatherm blue pipe** составляет **0.035 мм/м·К**.

Морозостойкость системы

Температура кристаллизации трубы происходит при температуре ниже **-150 °C**.

Кислородопроницаемость

Благодаря плотности, однородности и специальным добавкам в материале **Fusiolen**, в трубах достигается показатель кислородопроницаемости в соответствии с **DIN 4726** и **СП 60.13330.2020**.

Защита оборудования от ионов металла

Благодаря добавке аддитивов металла на внутренних стенках труб не образуются отложения в виде ионов металла, которые в дальнейшем могли бы испортить дорогостоящее оборудование.

УВЕРЕННОЕ ПОДКЛЮЧЕНИЕ

Эстетичное подключение радиаторов

Специальным решением завода **aquatherm** является распределительный блок для систем отопления и L-образное подключение к радиатору.

Дополнительная экономия обеспечивается применением распределительных блоков **aquatherm** вместо тройниковой системы или коллекторов из сшитого полиэтилена.

Минимальная высота при использовании системы **aquatherm** составляет всего 30 мм, в то время как для систем из сшитого полиэтилена это 50 мм при использовании блоков и 64 мм при использовании тройников.

Прокладка в стяжке

При укладке трубопроводных систем **aquatherm pipe system** нет необходимости в использовании трубных каналов или изоляции труб и фитингов, т.к. материал будет поглощать деформации сжатия и растяжения, благодаря низкому показателю линейного расширения и высокому показателю модуля упругости, если они не регламентированы местными нормами.

При этом обеспечивается стойкость к истиранию и физико-механическим нагрузкам, поскольку материал поглощает незначительные деформации сжатия и растяжения.



Обогрев поверхностей

Разработанная компанией **aquatherm** технология вварных седел позволяет соединять трубы отопления с непрерывной распределительной трубой методом Тихельмана. Этот метод идеально подходит для систем обогрева поверхностей.

Преимущество этого метода заключается в том, что все отопительные контуры имеют одинаковую длину трубы, что обеспечивает равномерную потерю давления для всех контуров и не требует гидравлической балансировки.

Таким образом, использование технологии вварных седел от **aquatherm** обеспечивает эффективную и экономичную прокладку труб отопления.



100% защита от коррозии

Никакой строитель профессионального уровня не станет игнорировать проблему коррозии, особенно когда речь идет о трубах, используемых в системах холодоснабжения. Поверхность стальных труб подвергается воздействию конденсата, что может привести к серьезным проблемам. **aquatherm blue pipe** изготовлена из 100% коррозионностойкого материала **Fusiole**. Это значительно продлевает срок ее службы и гарантирует, что система кондиционирования будет работать эффективно и надежно на протяжении длительного времени.

Кроме того, благодаря своим выдающимся теплоизоляционным свойствам трубы **aquatherm blue pipe** требуют значительно меньше изоляции, что экономит деньги и время на монтаже и обслуживании системы.

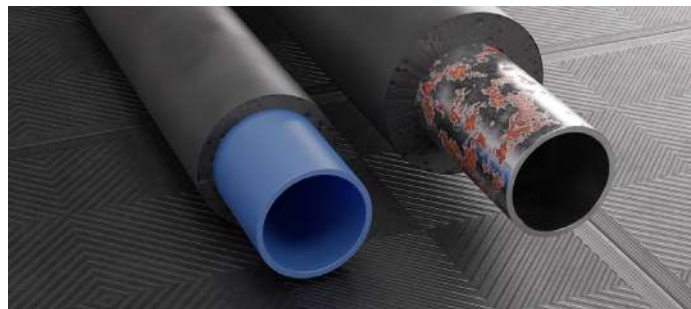

ХОЛОДОСНАБЖЕНИЯ

Транспортировка жидкостей для систем холодоснабжения

Транспортировка жидкостей для систем холодоснабжения, охлаждения, кондиционирования требует использования специализированных систем трубопроводов, удовлетворяющих требованиям технологических процессов и условий эксплуатации.

Транспортировка хладагента, актуальная для монтажа инженерной оснастки систем охлаждения машин, оборудования, применяется в системах кондиционирования, тепловых насосах.



Холодоснабжение для ледовых арен

На основании высоких требований, предъявляемых к специальным профессионально используемым спортивным ледовым поверхностям, фирма aquatherm разработала специальную систему холодоснабжения ледового стадиона.

Распределительные трубы, а также распределительные подсоединения изготавливаются из устойчивых к коррозии полимерных труб, подключенных по принципу Тихельмана.

Для создания распределительных отводов используется разработанная фирмой **aquatherm** технология вварных седел, экономящая время монтажа.

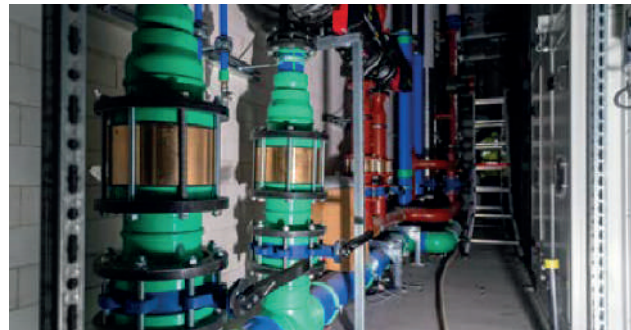

АГРЕССИВНЫЕ СРЕДЫ

Транспортировка агрессивных сред и химии

Особое внимание уделяется транспортировке агрессивных сред и химии, которая отличается высоким уровнем опасности.

В силу разных обстоятельств, включая некачественность трубопроводов, может произойти утечка или разлив опасного содержимого и нанести вред не только окружающей среде, но и людям, работающим на предприятии.

Чтобы свести риск к минимуму, необходимо уделить особое внимание качеству труб, которые применяются при работе с различными кислотами и щелочами (соляной кислотой, хлористым натрием и калием, фтористоводородной и серной кислотами и др.)



Высокая химическая стойкость

Материал Fusiolen из которого производятся все системы **aquatherm** обладает высокой химической стойкостью.

При тестах материал проявляет отличную стойкость по отношению к кислотам, щелочным растворам, растворителям, спирту.

Трубопроводные системы **aquatherm** дают возможность решить проблему транспортировки агрессивных сред как внутри помещения, так и на открытом воздухе без лишних финансовых вложений и физических усилий.



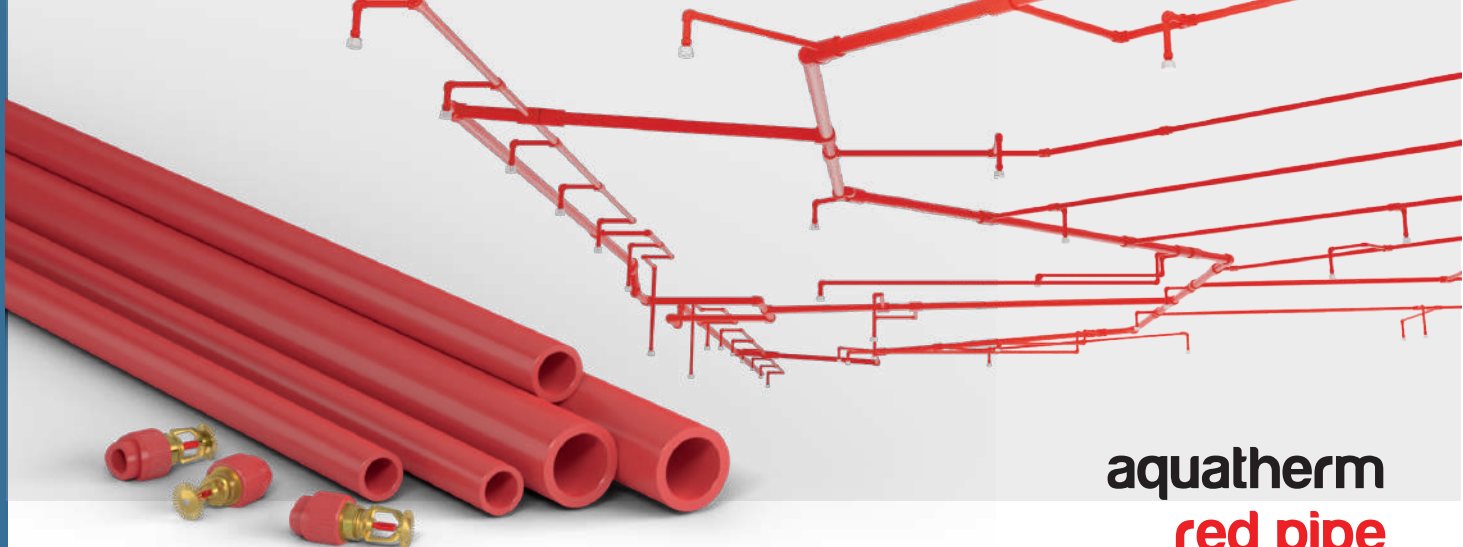

aquatherm red pipe

Трубопроводная система **aquatherm red pipe** — специально разработанная для систем пожаротушения, сертифицированная институтом ФГБУ ВНИИПО МЧС России и может применяться в системах АУПТ и противопожарном водопроводе.

Система изготовлена из собственного инновационного материала **Fusiolen FS** со средним стабилизированным слоем стекловолкна. Данный материал имеет абсолютную коррозионную и высокую абразивную устойчивость, а также великолепные сварные качества.

Сертификация и допуски



Компоненты системы

- Диаметр труб: от 20 мм до 160 мм.
- Вид поставки: в виде «штанг» по 6 метров.
- Линейка фитингов для спринклеров.
- Линейка вварных седел.

ХАРАКТЕРИСТИКИ

Технология сварных седел

Благодаря технологии сварных седел возможно произвести монтаж дополнительных отводов после монтажа трубопровода без использования тройников, что позволяет экономить на времени монтажа и соединительных элементах.

Сертификация и допуски

Система имеет сертификационные документы, выданные органами пожарной безопасности многих стран мира, в том числе и в РФ.

Высокие технические показатели

Трубы и фитинги предназначены для систем пожаротушения и АУПТ с рабочим давлением до 20 бар.

Высокий срок службы

Трубопроводные системы aquatherm имеют подтвержденный Европейским институтом DVS срок службы свыше 100 лет.

Специальные технические условия

Специальные технические условия для различных групп зданий распространяются на проектирование, монтаж и эксплуатацию пластиковых трубопроводов и фитингов в системах пожаротушения.

Группа горючести Г 1

Группа горючести системы сертифицирована как Г 1, по ГОСТ 30244-94.

Не требует покраски

Система исполнена из коррозионностойкого красного материала **Fusiolen FStm**, который не требует покраски.

Рабочее давление

Трубы и фитинги предназначены для систем пожаротушения и АУПТ с рабочим давлением до 20 бар.

ПОЖАРОТУШЕНИЕ

Технические условия

Научно-исследовательский институт противопожарной обороны (ФГБУ ВНИИПО МЧС России) произвел испытания системы, на основе которых были разработаны и выпущены специальные технические условия для применения на объекте пластиковых трубопроводов **aquatherm red pipe** в системах пожаротушения. Исследования показали высокую эффективность системы, что позволяет использовать ее в системах пожарного водопровода.



Монтаж на действующем объекте

В отличие от работ по монтажу стальных трубопроводов для систем пожаротушения, которое требует огнезащитных конструкций с последующими работами по устранению дефектов, система **aquatherm red pipe** исключает проведение огневых работ, следовательно, может монтироваться на эксплуатируемом объекте без нанесения ущерба и остановки эксплуатации.



Технология сварных седел

Использование технологии сварных седел позволяет легко выполнить разветвления даже после монтажа. Это сокращает материальные затраты и время обработки. В отличие от тройников, где необходимо обрабатывать три соединения, для монтажа приварных седел достаточно просверлить трубу, нагреть седло, стенку трубы и поверхность и соединить детали. Таким образом работа сводится к монтажу только седла и патрубка, что упрощает процесс и снижает затраты.



Малый вес системы

Пластиковые системы пожаротушения становятся все более популярными из-за их преимуществ перед традиционными металлическими системами. Одно из ключевых преимуществ пластиковых систем пожаротушения — малый вес. В сравнении с металлическими системами, пластиковые системы значительно легче, что позволяет их использовать на легких кровлях и в других местах, где вес является важным фактором.

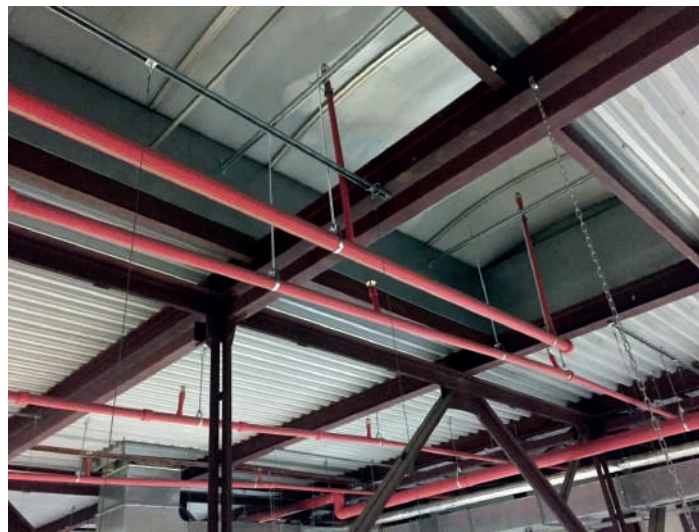

МОНТАЖ СИСТЕМЫ AQUATHERM

Не имеет запаха при сварке

При монтаже системы **aquatherm** не выделяется токсичных соединений и едкого запаха, как, например, при монтаже трубы из обычного полипропилена.

Легкость системы

Малый вес систем не требует дорогостоящих крепежных изделий и усиления перекрытий и кровли.

Прокладка без изоляции и гофр

За счет свойств системы допускается применение труб в стяжке пола, бетоне, штукатурке, без использования дополнительной изоляции и гофр.

Не требует компенсаторов

При вертикальной прокладке в шахте и каналах, благодаря низкому линейному расширению и правильной расстановке крепления, можно пренебречь установкой компенсаторов.

Монтаж на действующем объекте

В отличие от металлических труб, монтаж систем можно производить на действующем объекте, без остановки его эксплуатации.

Монтаж при минусовых температурах

В отличие от других пластиковых трубопроводных систем, монтаж систем **aquatherm pipe system** можно производить при отрицательной температуре.

Ремонтопригодность трубопровода

В ассортименте продукции есть ремонтные наборы, позволяющие производить ремонт коммуникаций менее чем за 1 минуту и без затрат средств на дорогостоящий ремонт, в сравнении с другими инженерными системами.



Не требуется покраски

При использовании систем **aquatherm pipe system** не требуется покраска, что приводит к экономии на обслуживании и эксплуатации систем.

На 30% меньше крепежа

Благодаря высокой жесткости системы, расстояние между крепежными элементами может быть увеличено на 30%.

Различные виды монтажа

Системы можно монтировать различными способами: гомогенным, фланцевым, резьбовым, push-fit.

Монтаж под давлением

Инновационная разработка завода позволяет производить монтаж под давлением, без остановки работы систем.



Вварные седла

Благодаря технологии вварных седел возможно произвести монтаж дополнительных отводов после монтажа трубопровода, без использования Т-образных переходных тройников. Это позволяет экономить на времени монтажа и соединительных фитингах.

Гомогенное соединение

Соединение материала производится методом сварки разных частей в единое целое, обеспечивая гомогенное равнопрочное соединение.





ТРУБОПРОВОДНАЯ СИСТЕМА ИЗ СШИТОГО ПОЛИЭТИЛЕНА

Универсальная инженерная система «ABC-PEX» из сшитого полиэтилена (PE-Xa) для всех классов эксплуатации. Линейка системы включает в себя трубы с антидиффузионным (кислородозащитным) слоем и трубы, усиленные алюминием.

Трубы изготавливаются из высококачественного сырья на современной, полностью автоматизированной линии с контролем геометрии и степени сшивки. Также система прошла все необходимые сертификационные испытания для применения в питьевом водоснабжении, системах холодного и горячего водоснабжения и жидкостного радиаторного отопления.

Фитинги

Фитинги изготавливаются из латуни марки CW-617n, методом горячего штампования с последующей механической обработкой, что позволяет применять их на системах питьевого водоснабжения и отопления.

Система застрахована!

Трубопроводная система «ABC-PEX» имеет сертифицированные гарантийные обязательства, которые составляют **100 000 000 рублей** и распространяются на всей территории России.

ХАРАКТЕРИСТИКИ

Гигиеническая чистота

Система «ABC-PEX» разрешена для применения в системах питьевого водоснабжения, что подтверждено сертификацией Свидетельством о государственной регистрации (СГР).

Коррозионная устойчивость

Трубопроводы «ABC-PEX» совершенно не подвержены коррозии, благодаря чему достигаются высокий срок службы и защита оборудования от повреждений.

Стойкость к деформации

Трубы «ABC-PEX» обладают эффектом памяти, после изменения формы материал стремится восстановить свою первоначальную форму.

Низкая масса трубопровода

В отличие от металлических систем, трубопроводы «ABC-PEX» обладают низкой массой, позволяя значительно снизить затраты на крепежные элементы.

Низкая шероховатость

Низкая шероховатость внутренней поверхности и, как следствие, низкие затраты энергии на перемещение среды, незначительное шумообразование и отсутствие нарастания отложений.

Долгий срок службы

Срок службы системы «ABC-PEX» превышает 50 лет благодаря физическим свойствам материала и абсолютной устойчивости к коррозии. Трубы производятся с запасом прочности, таким образом их фактический срок службы гораздо больше.

Защита от кислорода

Наружный кислородозащитный слой представляет собой тонкую оболочку, который позволяет свести к минимуму образование коррозии, а следовательно, предотвратить преждевременный износ металлических компонентов систем отопления и оборудования.

ВЫСОКОЕ КАЧЕСТВО В ДЕТАЛЯХ

Особенности труб ABC-PEX

Трубы системы «ABC-PEX» изготовлены из сшитого полиэтилена при помощи пероксидов полиэтилена. Данный вид сшивки происходит при высокой температуре и высоком давлении с применением пероксидов. При производстве данным методом сшивка происходит в процессе формирования трубы непосредственно в экструдере, образуя по всему поперечному сечению трубы равномерную и прочную структуру, которая образует высокую однородность материала.

- 1 — Несущий слой PE-Ха
- 2 — Адгезионный слой
- 3 — Алюминий
- 4 — Кислородозащитный слой (EVOH)



Особенности фитингов ABC-PEX

Фитинги производятся методом горячего штампования с последующей механической обработкой и соответствуют требованиям ГОСТ 15763-2005 «Соединения трубопроводов резьбовые и фланцевые. Общие технические условия», а также нормам о питьевой воде. Латунные фитинги могут использоваться не только для водоснабжения и отопления, но и для сетей отопления и сжатого воздуха.

Один и тот же вид фитингов используется для систем водоснабжения и систем отопления.



Комбинирование с другими системами

Комбинирование со стальными трубопроводами осуществляется с помощью резьбовых переходников:

- штуцер с наружной и внутренней резьбой;
- колено-штуцер с наружной и внутренней резьбой.

Для подключения к регулирующей, предохранительной и измерительной арматуре целесообразно применение переходников с накидной гайкой, обеспечивающих разъёмное соединение:

- штуцер с накидной гайкой.

Подключение приборов водопотребления

Для правильного и быстрого монтажа сантехнических и отопительных приборов целесообразно применение специальных монтажных элементов:

- водорозетка с внутренней резьбой;
- L-образное подключение к отопительному прибору;
- T-образное подключение к отопительному прибору.





УНИВЕРСАЛЬНАЯ КАНАЛИЗАЦИОННАЯ СИСТЕМА

Универсальная канализационная система с широким спектром областей применения включающая в себя три линейки трубопроводов:

Шумопоглощающая канализация

Шумопоглощающие, слаборючие трубы и фитинги «ЕРсистема» из материала НПВХ для безнапорной канализации с уплотнителем из термопластичного эластомера (ТРЕ).

Напорная, клеевая канализация

Линейка труб и фитингов из НПВХ для клеевого соединения с высокими показателями физико-эксплуатационных свойств, выдерживающие давление до 16 бар.

Чугунная SML канализация

Новинка в линейке канализационных решений компании, система чугунных труб и фитингов, произведённых по стандарту EN877, для прокладки внутри зданий и сооружений.

Шумопоглощающая раструбная канализация

Материал: НПВХ (Непластифицированный поливинилхлорид)

Толщина стенки: до 5мм

Группа горючести: Г 1

Рабочее давление: 3 бар

Максимальная температура: 90°

Шумопоглощение: 13 дБ

Срок службы: 50 лет

Напорная клеевая канализация

Материал: НПВХ (Непластифицированный поливинилхлорид)

Толщина стенки: 9.5 мм

Группа горючести: Г 1

Рабочее давление: 10/16 бар

Максимальная температура: 90°

Срок службы: 50 лет

Чугунная SML канализация

Материал: Чугун

Цвет трубы и фитингов: Красно-коричневый

Внешнее покрытие: Специальный грунт

Внутреннее покрытие: Двухслойное эпоксидное покрытие

Линейное расширение: 0.01 мм/м x C°

Прочность на разрыв: ≥ 150 МПа для фитингов, ≥ 200 МПа для труб

Срок службы: 50 лет



ШУМОПОГЛАЩАЮЩАЯ КАНАЛИЗАЦИЯ

Шумопоглощающие, слабогорючие трубы и фитинги «ЕРсистема» из материала НПВХ для безнапорной канализации.

Уплотнители собственного производства из материала ТРЕ (термопластичный эластомер), который отличается одновременно высокой эластичностью и прочностью на протяжении длительного времени.

Компоненты системы

Размерный ряд труб и фитингов из материала НПВХ, Ø 50-250 и длиной от 150 до 6000 мм с возможностью поставки до 1000 мм в диаметре.

Большой ассортимент

Система имеет широкий ассортимент фитингов для решения любых задач по прокладке канализационных систем.

Пожаробезопасность

Система прошла испытания и имеет сертификат группы горючести Г1.

Высокие температуры

Все части системы, включая уплотнительные элементы, устойчивы к воздействию высоких температур и к химически агрессивным средам, поэтому применяются в объектах особых назначений.

Защита от протечек

Трубы и фитинги оснащены манжетными уплотнителями из специального материала ТРЕ с дополнительным фиксирующим кольцом, высокое качество которых, гарантирует долгосрочную службу канализационной системы, защиту от протечек и неприятного запаха. Для облегчения процесса монтажа при отрицательных температурах уплотнительное кольцо обработано силиконо содержащим составом.

Не требует специального крепежа

В отличие от многих шумопоглощающих канализационных систем, «ЕРсистема» не требует специализированных крепежных изделий для поглощения шума.

Противопожарные муфты

Согласно СП 32.13330.2010 при применение труб в жилых домах из пластика или полимерных материалов должны быть установлены противопожарные муфты для защиты от проникновения дыма и огня через ограждающие конструкции в смежные помещения.

АКУСТИЧЕСКИЙ КОМФОРТ

Испытания уровня шума

Шумопоглощающие свойства труб подтверждаются испытаниями в Институте строительной физики им. Фраунгофера в Штутгарте (Германия) — признанном европейском центре, занимающимся исследованием акустических характеристик строительных систем.

Для оценки шума, который система будет производить в реальных условиях эксплуатации, проводятся испытания по EN 14366, стенд в которых имитирует часть многоквартирного дома. На стенде имеются 2 этажа, подвальное и чердачные помещения, через которые проходит стояк канализационной трубы, прикрепленный к одной из стен. Уровень шума измеряется внутри помещения, где данная труба проложена. Фактически аналогом испытательного помещения в многоквартирных и жилых домах является санузел, а защищаемого помещения — обычные жилые комнаты.



На 45% тише

Основными источниками шума в канализационной системе являются места подключения сантехнического оборудования, места соединения трубопровода, изменения диаметра.

Наглядное сравнение уровня шума различных канализационных систем показывает, что трубопроводы «ЕРсистема» значительно превосходят прочие канализационные системы.

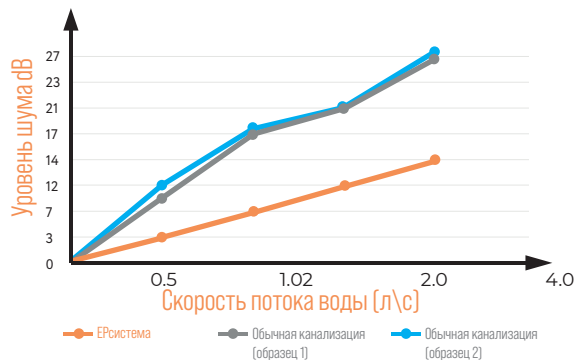

НАПОРНАЯ КАНАЛИЗАЦИЯ

Линейка труб и фитингов из НПВХ для клеевого соединения с высокими показателями физико-эксплуатационных свойств выдерживающие давление до 16 бар, дают возможность использовать их при монтаже хозяйственно-бытовой канализации, ливневой канализации и для отвода технических вод производственной канализации.

Компоненты системы

Размерный ряд труб и фитингов из материала НПВХ, Ø 50-200 и длиной от 150 до 6000 мм с возможностью поставки до 1000 мм в диаметре.

Малый вес система

Канализация «ЕРсистема» может быть смонтирована с помощью раструбного и клеевого соединения.

При использовании специальных усиленных клеевых труб и фитингов допускается рабочее давление до 16 бар.

Устойчивость к коррозии

В отличие от привычных металлических канализационных систем, трубопроводы «ЕРсистема» выполнены из материала НПВХ и совершенно не подвержены коррозии, не зарастают, обеспечивая высокую пропускную способность.

Толщина стенки

В отличие от традиционной канализации, у трубопроводов «ЕРсистема» увеличена толщина стенки до 9,5 мм.

Химическая стойкость системы

Материал элементов системы устойчив к большинству растворов кислот, щелочей, солей и растворителей и подходит для отвода химически-агрессивных сточных вод.

Простота монтажа

Главное преимущество напорных труб «ЕРсистема» перед аналогичными канализационными системами заключается в простоте монтажа, не требующего сварки или применения дополнительного оборудования. Такой метод укладки требует меньше времени, что значительно ускоряет проведение строительных монтажных работ.

ВЫСОКОЕ ДАВЛЕНИЕ

Шумопоглощение

Благодаря применению специальных добавок в материале и увеличенной толщине стенки, трубы и фасонные части «ЕРсистема» эффективно гасят как структурные, так и воздушные шумы, что увеличивает комфорт использования помещений, оберегая от звуковых раздражителей.

Процесс клеевого соединения

- При необходимости производите обрезку труб стандартным способом, произвести разметку по всей окружности трубы.
- При помощи ножовки или роликового резака отрезать трубу необходимой длины. Угол отреза 90° по отношению к продольной оси. С концов снимается фаска, они очищаются от опилок и пыли
- Клей наносится на внешнюю поверхность трубы и внутреннюю поверхность раструба, после чего соедините трубу и фитинг введя до упора.
- Все это необходимо проделать за короткий срок, потом придержать склеиваемые элементы еще 30 секунд. На стыке должно образоваться ровное кольцо клея, которое необходимо удалить чистой тряпкой.

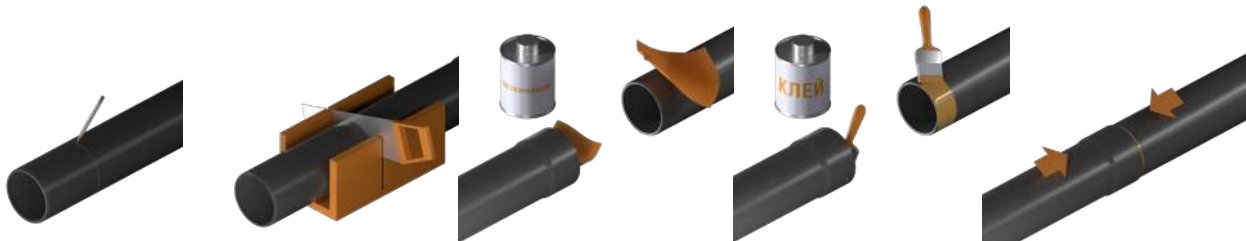

ЧУГУННАЯ SML КАНАЛИЗАЦИЯ

Система чугунных труб и фитингов, произведённых по стандарту EN877, для прокладки внутри зданий и сооружений. «ЕРсистема» SML имеет европейский сертификат качества ISO9001 BSI. Благодаря многослойному эпоксидному покрытию трубы и фитинги эффективно противостоят агрессивному химическому воздействию среды, способствуют уменьшению общего гидравлического сопротивления системы в значительной степени предотвращают образование отложений.

Компоненты системы

Размерный ряд труб представлен в диаметре 40-300 мм длиной 3000 мм.

Собственная линейка крепежных изделий включая:

- Хомуты соединительные Рапид (Rapid)
- Хомуты соединительные CV
- Хомуты соединительные для высокого давления Грип Е (GRIP E)
- Хомуты усиливающие Кралле (Kralle)
- Переходные соединители многофункциональные Конфикс (Konfix), Конфикс-Мульти (Konfix-Multi), Мультиквик (MULTIQUICK)

Долгий срок службы

Трубопроводы «ЕРсистема» SML могут быть повторно использованы для тех же целей без потери части своих свойств. Доказано, что срок службы чугуна значительно превышает 50 лет благодаря его выдающимся механическим свойствам и запасу прочности в эксплуатации.

Устойчивость к коррозии

Внешнее покрытие компонентов системы - специальный грунт, что гарантирует противодействие металла коррозионным процессам. Внутри трубы покрыты двухслойным эпоксидным покрытием, аналогичным составом покрывают корабли, препятствующим скоплению отложений и обеспечивающим хорошую пропускную способность

Различные виды соединений

Ассортимент номенклатуры «ЕРсистема» включает в себя все необходимые элементы для удобного монтажа и эксплуатации системы, обеспечивая высокую надежность и эффективность. Все компоненты разработаны с учетом современных требований и стандартов, что позволяет гарантировать долговечность и безопасность системы.

НАДЕЖНОЕ РЕШЕНИЕ

Высокая механическая прочность

Чугун — это сплав железа и углерода, содержащий большое количество пластинчатого графита, равномерно распределенного по всей массе изделия. Благодаря этой структуре, материал обладает высокой механической прочностью и устойчивостью к температурным перепадам и абразивному износу.

Пожаробезопасность

Чугунные трубы не плавятся и не горят при пожаре, не распространяют огонь и токсичный дым, а также не образуют капель горящего вещества. При их прокладке через межэтажные перекрытия не требуется проведение специальных противопожарных мероприятий. Они относятся к классу пожаробезопасности А1.

Минимальное линейное расширение

Коэффициент теплового расширения чугуна (0,0104 мм/м·К) очень близок по значению к бетону (0,011 мм/м·К) и стали (0,012 мм/м·К). Данное свойство делает возможным заливку бетоном чугунных труб непосредственно в толще строительных конструкций без устройства дополнительных мероприятий по компенсации теплового линейного удлинения.

Низкий уровень шума

За счет высокой плотности чугуна происходит эффективное гашение звуковых волн и вибраций (низкочастотных шумов), возникающих во время работы и эксплуатации системы. Система труб и фитингов «ЕРсистема» демонстрирует уровень шума от 10 до 25 дБ(А).





ЛИВНЕВАЯ КАНАЛИЗАЦИОННАЯ

Сифонно-вакуумная ливневая канализационная система «QSS+ Drain» разработана для удаления ливневой воды с кровли зданий любых размеров с сохранением максимальной свободной площади внутри помещения. При монтаже требуются минимальные затраты на устройство коллекторов, а значит, нет необходимости в большом количестве земляных работ.

Кровельные воронки

Ключевым компонентом системы является специальная кровельная воронка, имеющая в своей конструкции крышку-воздухоотсекатель, при помощи которой в трубопроводную систему при осадках большой интенсивности не попадает воздух, это позволяет сбалансировать гидравлические характеристики трубопроводов.

Компоненты системы

Трубы и фитинги выполнены из полиэтилена высокой плотности (HDPE) с диапазоном диаметров от 40 до 400 мм.

Специально для системы «QSS+ Drain» разработаны крепежные системы для кровли любых размеров, конфигураций и материалов.

ХАРАКТЕРИСТИКИ

Минимум земляных работ и наружных сетей

При использовании обычных гравитационных ливневых канализационных систем, необходимы значительные земляные работы для отвода воды с большого количества стоков, монтажа подземных и наружных сетей.

Уменьшение диаметров

Трубопроводы системы предназначены для работы полностью заполненным сечением. Это уменьшает диаметр трубопровода до минимально необходимого, что ведет к уменьшению стоимости всей системы.

Эффективное удаление воды

Высокая пропускная способность и полное заполнение сечения трубопровода ведет к более эффективному удалению воды с кровельного пространства.

Применение на легких кровлях

Системы можно применять на слабых кровлях и кровлях больших площадей без потребности в усилении конструкции здания.

Не требует уклона

Благодаря сифонно-вакуумному эффекту в ливневой канализации данного типа отсутствует необходимость горизонтального уклона, позволяя избегать значительного перепада высот, сложных крепежных конструкций и увеличения диаметров.

Меньше кровельных воронок

Более высокая производительность воронок (до 32 л/с) сифонно-вакуумной системы позволяет уменьшить необходимое количество воронок, покрывая до 1000 м² одной воронкой.

Самоочистение трубопроводов

Высокая скорость потока и полное заполнение сечения трубопровода предотвращает отложение загрязнений внутри труб, что способствует самоочистке системы.

Материал системы

Элементы системы изготовлены из полиэтилена высокой плотности (HDPE), который характеризует себя высокой гибкостью и эластичностью к ударам как при высокой положительной, так и при отрицательной температуре.

ПРИНЦИП РАБОТЫ

Эта система основана на сифонно-вакуумном принципе, где вода движется под воздействием силы тяжести. При небольших осадках она работает как обычная самотечная система, а при осадках высокой интенсивности вода заполняет вертикальные и горизонтальные участки системы, создавая разрежение и дополнительный подсос дождевой воды через воронки.

Трубопроводы в этой системе предназначены для работы с полностью заполненным сечением, что позволяет использовать меньший диаметр труб и снизить стоимость системы.

Благодаря этому эффекту не требуется горизонтальный уклон в ливневой канализации.



РАЗЛИЧИЕ СИСТЕМ

Сифонно-вакуумная система ливневой канализации

- в работающей системе 100% трубопровода заполнено водой;
- экономия внутреннего пространства здания;
- не требует уклона;
- меньше воронок;
- меньше выпусков;
- минимизация земляных работ и наружных сетей;
- минимизация нагрузки на кровлю.

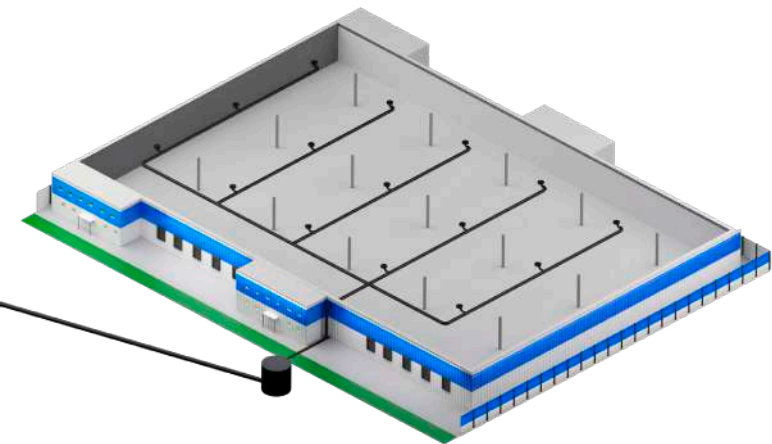

Гравитационная ливневая канализация

- в гравитационных системах вода стекает по стенкам труб;
- 30% трубопровода заполнено водой, остальные 70% — воздухом;
- требуется уклон, земляные работы, наружные сети (колодцы);
- большое количество вертикальных участков;
- большое количество крепежа;
- больше воронок;
- высокая нагрузка на кровлю;
- необходимость установки прочисток на горизонтальных участках.

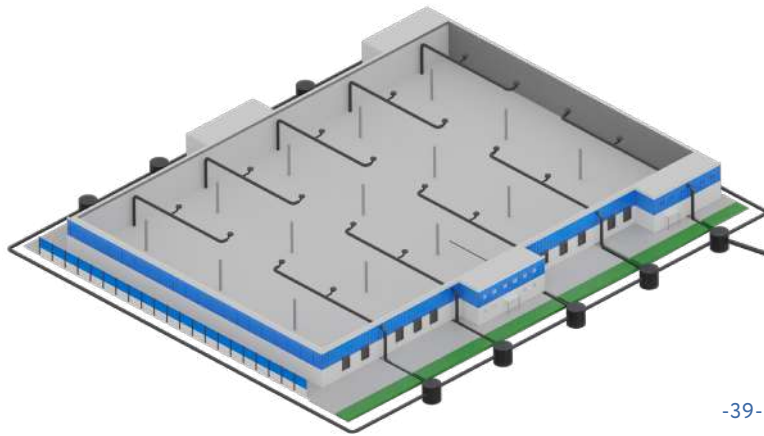

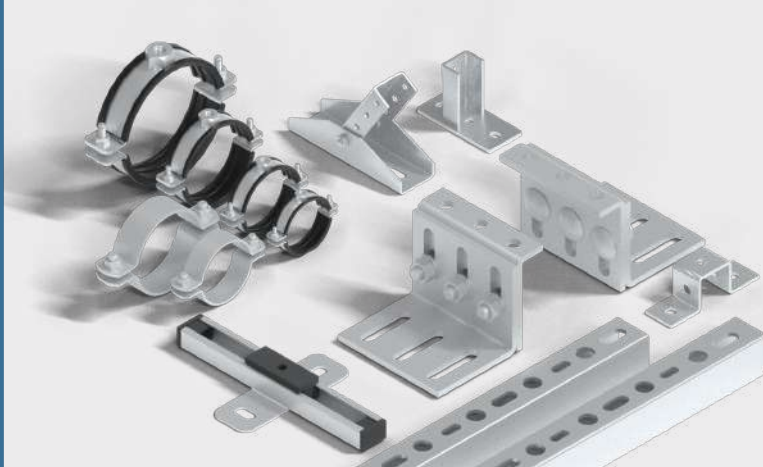

КРЕПЕЖНЫЕ РЕШЕНИЯ

«СНХ» — это российская монтажная система для виброизоляции и крепления инженерных систем и оборудования. Система крепления, изготовленная из нержавеющей и горячеоцинкованной стали, допускает применение в средах с высокой и средней степенью коррозионной активности.

Ассортимент «СНХ» позволяет максимально оперативно выполнить монтаж к полу, потолку, к стене на определенной высоте, а также модульная система сборки позволяет вносить изменения в уже созданную конструкцию. Монтажные системы широко используются в промышленном и гражданском строительстве.

Сделано в России

Монтажная система «СНХ» разработана благодаря огромному опыту проектирования и реализации крепежных систем на российском рынке. В штате компании имеется собственный проектный департамент.

Склад в Москве

Центральный склад в Москве насчитывает более 10 000 000 изделий не снижаемого остатка позволяющего осуществлять поставку продукции в кратчайшие сроки на объект, без ожидания на производство.

MÜPRO

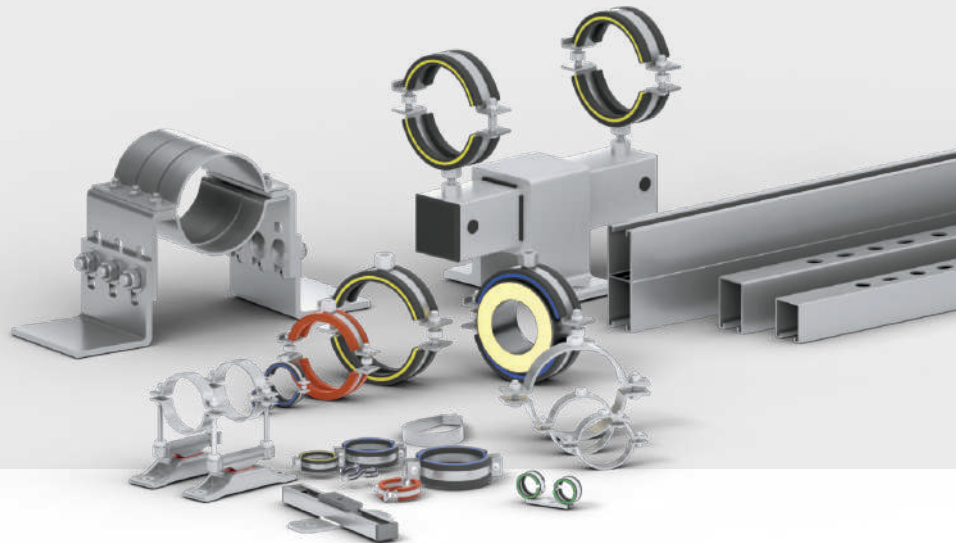

КРЕПЕЖНЫЕ ТЕХНОЛОГИИ

«MÜPRO» является ведущим европейским разработчиком и производителем крепежных систем для решения задач, связанных с монтажом всех инженерных систем и оборудования, включая виброгашение и звукоизоляцию.

Более чем полувековая история работы позволила создать оптимальные решения в области крепления инженерных систем.

«MÜPRO» это

«Единство прогресса и качества» - это слоган завода «MÜPRO», который более 50 лет существует на рынке крепежных изделий. Компания «MÜPRO» имеет филиалы в 16 странах мира и насчитывает более 100 000 наименований изделий.

«MÜPRO» в России

Двадцатилетний опыт на российском рынке позволил рекомендовать бренд «MÜPRO» как высококачественные крепежные решения. Складская программа насчитывает свыше 5000 крепежных позиций.

ТЕХНИЧЕСКАЯ ПОДДЕРЖКА

Оптимизация проекта

В рамках поддержки клиентов, специалисты технического департамента проводят объективный анализ проекта и на основе полученных данных предлагают ряд решений с целью финансовой и технической экономии, без потери качества применяемых материалов при строительстве и эксплуатации объекта.

Шефмонтаж

Технический департамент на протяжении всей своей работы производит консультацию клиента по всем необходимым вопросам, производит обязательное обучение сотрудников клиента, а также обязательный выезд специалиста на объект для проведения шефмонтажа.



ПРОЕКТИРОВАНИЕ УЗЛОВ КРЕПЛЕНИЯ

Проектирование узлов

Технический департамент компании производит бесплатный расчет и проектирование узлов согласно полученным исходным данным по объекту с расстановкой их на планах и разрезах. При проектировании узлов креплений учитываются нагрузки от инженерных коммуникаций или оборудования, технические требования задания на проектирование и пожелания клиента.

Выполненный проект

По завершении проектирования клиент получает всю необходимую информацию по крепежным изделиям, которая включает в себя:

- спецификацию;
- документацию в форматах DWG и PDF.

Техническая документация

Вся продукция, поставляемая на объекты, имеет полный пакет технической и сертификационной документации, позволяющий обеспечить всей необходимой информацией специалистов на объекте

BIM-проектирование

Компания предоставляет для проектных институтов, а также инженерам-проектировщикам библиотеки семейств Revit всего представленного ассортимента продукции брендов.

Все наши семейства удобны в работе для пользователя:

- полностью интегрированы в формат ADSK
- автоматическое формирование спецификации
- содержат максимальный набор гибких настроек для проектирования
- максимально аутентичны
- имеют малый вес, что делает процесс проектирования быстрее

Библиотеки включают в себя полный ассортимент каталога по каждому бренду и постоянно расширяются, а также модернизируются.



МОНТАЖНАЯ ШИНА

Монтажная система позволяет быстро, удобно и надежно крепить трубопроводные системы в узких внутри стеновых шахтах и каналах, а также выполнять подводку труб и создавать несущую конструкцию на месте монтажа. Высокая гибкость для возможности монтажа в любых условиях.



Высокая гибкость для возможности монтажа в любых условиях.



Высокая несущая способность за счет толщины шины 3 мм.

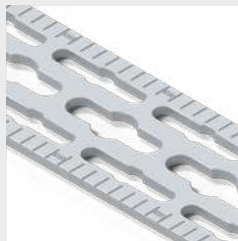

Метрические риски для точной распиловки.

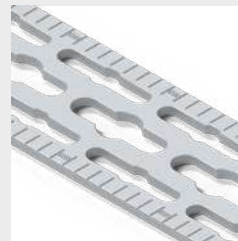

Форма отверстий обеспечивает точную регулировку соединения.



Толщина цинкового покрытия до 20 мкм.

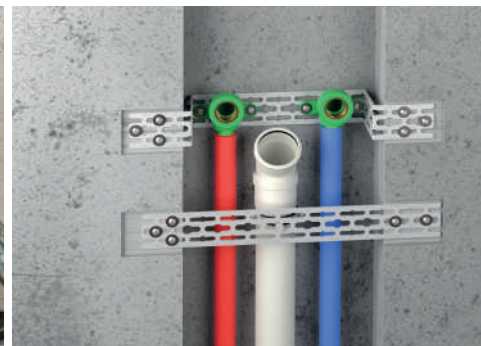

МОНТАЖНЫЕ ПРОФИЛЬНЫЕ СИСТЕМЫ

Универсальная система монтажных профилей для крепления инженерных систем и металлоконструкций различного назначения легких и повышенных нагрузок из стали 08ПС, согласно ГОСТ 19904-90.

Большой ассортимент соединительных элементов для сборки оптимальных конструкций.



Профиль 41\41\2.0 поставляется с боковыми отверстиями



Толщина цинкового покрытия до 60 мкм.



Зубцы для надежного соединения и точного позиционирования элементов.



Сдвоенный профиль для повышенных и тяжелых нагрузок.



Ребра жесткости для обеспечения высокой несущей способности.



НЕСУЩИЕ МОНТАЖНЫЕ ПРОФИЛИ



Несущие монтажные профили изготавливаются толщиной до 3,5 мм.



Ассортимент включает в себя сечение профиля от 50 до 150 мм.



Максимальная длина профиля 10 м для создания конструкций с большим пролетом.



Толщина цинкового покрытия составляет до 60 мкм, что позволяет возводить монтажные конструкции на улице.



Перфорация несущего профиля позволяет точно позиционировать элементы на уже смонтированной конструкции.



Тяжелые монтажные профили

Применяется в качестве несущих конструкций для монтажа тяжелого оборудования и инженерных коммуникаций в промышленном строительстве. Возведение надежных конструкций, благодаря высокой нагрузке до 3500 кг на одну точку крепления.

СИСТЕМА ФАЛЬШПОЛОВ



Возможность скрытой прокладки кабельных сетей, инженерных коммуникаций с опцией доступа к ним.



Позволяет создать ровный уровень пола без дополнительного выравнивания.

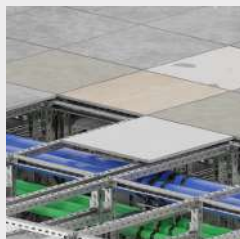

Финишное покрытие пол может быть из: ДСП, сульфаткальция, металла, стекла.

Промышленные фальшполы

Промышленный фальшпол отличается повышенной прочностью и способностью выдерживать большие нагрузки — до 4000 кг на квадратный метр. Благодаря этим свойствам они нашли широкое применение на ЦОД, компрессорных и электростанциях, на промышленных предприятиях.

Перепланировка без затрат

Система фальшполов позволяет производить перепланировку помещений с минимальными затратами за счет модульности конструкции и постоянному доступу к коммуникациям.

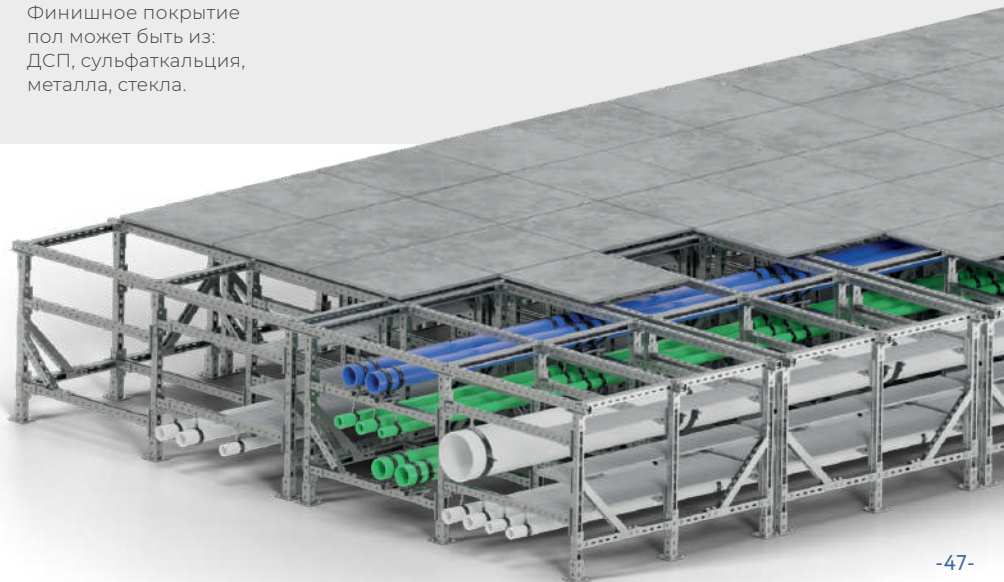

КРОВЕЛЬНЫЕ ОПОРЫ

Универсальное решение кровельных опор, предназначенных для распределения нагрузки на кровлю от технологического оборудования и собственного веса несущих рам.



Поворотный адаптер для компенсации угла наклона кровли до 8 градусов.



Поставляют в трех типоразмерах: 200x200, 300x300, 500x500 мм.



Опоры изготавливаются из HDPE пластика, который является стойким к перепадам температур

Несущие рамы для оборудования

Кровельная опора в комплекте с несущими рамами из монтажных систем, предназначены для установки на эксплуатируемых кровлях различного оборудования, инженерных систем, без сверления и сварочных работ.

СИСТЕМА НАСТИЛОВ И ЛЕСТНИЦ

Решетчатый настил и лестницы - это легкое модульное решетчатое, объемное пространственное перекрытие. Жесткость конструкции обеспечивается с помощью монтажных элементов.



Модульная конструкция позволяет проектировать настилы любой конфигурации.



Малый вес конструкции и низкая парусность за счет решетчатой структуры.



Возможность производить настилы любой формы под заказ.

Область применения

Решетчатые настилы и лестницы благодаря своим свойствам широко распространены в таких областях как нефтегазовые и химические отрасли, производственные и логистические объекты, гражданское строительство.

Высокая коррозионная устойчивость

Все элементы настилов изготовлены из горячеоцинкованной стали с превосходной защитой от коррозии и негативного воздействия окружающей среды, тем самым обеспечивая долговечность и прочность материала.



НЕПОДВИЖНЫЕ ОПОРЫ

Неподвижные опоры позволяют решить множество задач, связанных с температурным расширением трубопровода в инженерных коммуникациях зданий.



Виброизоляционные неподвижные опоры

Неподвижные виброопоры применяются для виброизоляции и фиксации труб от осевых температурных перемещений.

Среди преимуществ опор стоит отметить среднюю величину виброгашения, которая составляет до 40 дБ, оцинкованное исполнение и быстрый монтаж.



Неподвижные опоры

Неподвижные опоры на регулируемых кронштейнах — оптимальный вариант для фиксации трубопроводов при расстоянии от оси трубы до несущей конструкции до 400 мм.

Способны выдерживать высокую осевую нагрузку до 1650 кг на одну опору, имеют бесступенчатое регулирование по высоте и наклону.



Неподвижные опоры с диагональной фиксацией

Разработаны для крепления трубопровода с высокой осевой нагрузкой и большим расстоянием от несущей конструкции до центра трубопровода, обладающие различными вариантами исполнения в зависимости от величины осевой нагрузки.

Способны выдерживать осевую нагрузку до 2100 кг на одну опору.

ПОДВИЖНЫЕ ОПОРЫ

Подвижные опоры, эффективное решение при температурном расширении трубопровода различных видов: от пластиковых до стальных труб большого диаметра.



Подвижные монтажные элементы

Подвижные монтажные элементы включают в себя скользящие скобы и маятниковые подвесы.

Маятниковые подвесы применяются для крепления трубопроводов с большим расстоянием от оси трубопровода или большим линейным расширением.

- Быстрый и легкий монтаж.



Подвижные опоры для легких и средних нагрузок

Опоры включают в себя скользящие башмаки и опоры нагрузкой до 400 кг на одну опору.

- Скользящий башмак может обеспечить большое линейное перемещение.
- Имеют присоединительную резьбу М8, М10, М12, М16, 1/2".
- Соединение «Крест» обеспечивает перемещение по двум осям.



Подвижные опоры для тяжелых нагрузок

Подвижные опоры для тяжелых нагрузок включают в себя усиленные и тяжелые скользящие опоры с нагрузкой 1500 кг.

- Имеют присоединительную резьбу М12, М16.
- Обеспечивают ход перемещения до 200 мм.

ТРУБНЫЕ ХОМУТЫ

В ассортименте крепежных решений имеются 28 видов хомутов для различных областей применения и с различными техническими показателями.



Хомуты для легких и средних нагрузок

Хомуты для легких и средних нагрузок поставляются размерным рядом от 6 до 164 мм.

- Имеют комбинированную присоединительную резьбу.
- M8/M10 для удобства монтажа.
- Быстрозажимной фиксирующий механизм, для увеличения скорости монтажа на 25%.
- Обеспечивает виброгашение до 18 дБ (А).



Для повышенных и тяжелых нагрузок

Данный раздел включают в себя хомуты с соединительной гайкой M8/M16, хомуты с трубной резьбой и хомуты по DIN 3567, размерным рядом от 14 до 635 мм.

- Метрическая и дюймовая присоединительная резьба.
- Нагрузка до 1700 кг.
- Изготовление хомута по техническому заданию заказчика.



Хомуты для спринклерных систем

Хомуты используются для крепления спринклерных противопожарных систем, включают в себя грушевидный хомут и имеют аккредитацию VDS, FM UL.

- Быстрый и удобный монтаж.
- Хомуты для монтажа всех видов противопожарных трубопроводов, включая и вертикальные участки.

ТЕРМОИЗОЛЯЦИОННЫЕ ХОМУТЫ

Термоизоляционные хомуты применяются для крепления изолированных трубопроводов и решают задачу «мостиков холода».



Термоизоляционные хомуты

Хомуты для монтажа трубопроводов с температурным режимом от -50 °С до +120 °С.

- Последовательное предотвращение температурных мостиков.
- Простой монтаж посредством самоклеющегося крепления изоляционного блока.
- Для лучшего распределения нагрузки возможно использовать усиливающие пластины.



Термоизоляционные хомуты серии 170EX и 175EX

Хомуты 170EX и 175EX для монтажа термоизолированных трубопроводов большого диаметра с классом огнестойкости B2 по DIN 4102.

- Крепление труб от 10 до 610 мм.
- Температурный диапазон от -50 °С до +105 °С.
- Имеют присоединительную резьбу М8, М10, 1/2".



Термоизоляционный хомут с блоком из пеностекла

Тяжелый хомут с блоком из пеностекла применяется для холодильных установок при повышенных требованиях к пожарной безопасности.

- Класс огнестойкости блока НГ.
- Водо- и паронепроницаемая конструкция блока.
- Рабочий температурный диапазон от -260 °С до +430 °С.

ВИБРОИЗОЛЯЦИОННЫЕ ЭЛЕМЕНТЫ

Виброизоляционные элементы — эффективное решение задачи с распространением вибрации исходящей от инженерных систем или оборудования.



Легкие виброизоляционные опоры

Для виброизоляционного крепления таких агрегатов, как отопительные котлы, насосы, двигатели, кондиционеры, а также монтажные профильные системы и многое другое.

- Максимальная нагрузка 150 кг во всех направлениях.
- Средняя величина виброизоляции 30 дБ (А).
- Быстрый и удобный монтаж.



Виброизоляционная опора

Для виброизоляции тяжелого инженерного оборудования в соответствии со стандартами DIN 4109 и VDI 4100.

- Уменьшение уровня вибраций до 40 дБ (А).
- Виброизоляция инженерного оборудования, без демонтажа несущих конструкций.
- Максимальная нагрузка до 2000 кг на одну опору.



Виброизоляционный элемент

Данный элемент обеспечивает создание вибромостиков для легкого инженерного оборудования (от 10 кг), монтажных профилей, вентиляционного оборудования и воздуховодов.

- Уменьшение уровня вибрации в среднем на 17 дБ (А).
- Максимально рекомендуемая нагрузка до 100 кг.

КРЕПЕЖНЫЕ ЭЛЕМЕНТЫ

Для сантехнического, отопительного и прочего оборудования предлагается проверенный и сертифицированный крепеж, который обеспечивает надежное соединение профилей, хомутов и монтажных деталей со строительными элементами.

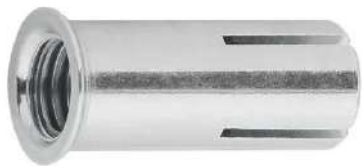

Забивной анкер

Для крепления болтами и шпильками сантехнических, отопительных и вентиляционных установок средних нагрузок в бетон и натуральный камень.

- Требуется небольшая глубина сверления.
- Располагается заподлицо с поверхностью.
- Допускается применение в бетоне с трещинами и без.



Клиновой анкер

Для крепления металлических конструкций, стоек, балок, инженерного оборудования, средних и высоких нагрузок в бетон или натуральный камень.

- Возможен монтаж через закрепляемый элемент.
- Расклинивание регулируется моментом затяжки.
- Допускается применение в бетоне с трещинами и без.



Химические анкеры

Химический анкер применяется для крепления металлоконструкций к несущему материалу любой плотности — кирпич, бетон, газобетон, камень.

- Высокий уровень прочности.
- Не вызывают механических напряжений в основании, что особенно важно для легких и пористых бетонов.
- Устойчив к атмосферным воздействиям и химической среде.

СПЕЦИАЛЬНЫЕ РЕШЕНИЯ



Крепление тяжелых труб

Компания предлагает широкий спектр сверхмощных систем для монтажа тяжелых труб, специально разработанных для промышленных объектов, заводов. Крепежные элементы для тяжелых труб могут быть изготовлены на заказ в соответствии со спецификациями заказчика.

Помимо горячеоцинкованной поверхности, может быть произведено грунтование и окраска поверхности по индивидуальному заказу.



Вентиляция

Ассортимент монтажных элементов способен решить все возможные задачи по креплению вентиляционных инженерных систем.

Помимо крепления воздуховодов, монтажные элементы позволяют решить задачи по виброизоляции оборудования, предотвращая передачу звука между вентиляцией и конструкцией здания.



Информационные таблички

С помощью табличек осуществляется предписанная нормативами маркировка трубопроводных линий и вентиляционных каналов.

- Быстрый монтаж на любой диаметр труб.
- Монтаж без сверления и сварки.
- Возможность крепления под углом, благодаря перфорированной базе.

ПОКРЫТИЯ И МЕТАЛЛЫ



Горячее цинкование

Мы предлагаем широкий ассортимент изделий из горячеоцинкованной стали, специально предназначенных для наружного применения.

В отличие от оцинкованного покрытия, горячее цинкование обеспечивает более высокую толщину слоя и герметичное покрытие, которое гарантирует лучшую защиту от коррозии.

Срок службы покрытия составляет около 50 лет, в зависимости от условий эксплуатации.



Нержавеющая сталь

Крепежные элементы, изготовленные из нержавеющей стали, пользуются особым спросом в тех областях, где к материалам предъявляются строгие требования в отношении защиты от коррозии, химической и пищевой промышленности.

Применение стали AISI 304 (V2A) для использования в общестроительных работах, а также AISI 316 (V4A) для использовании в судостроении, кислотах и средах, содержащих хлор.

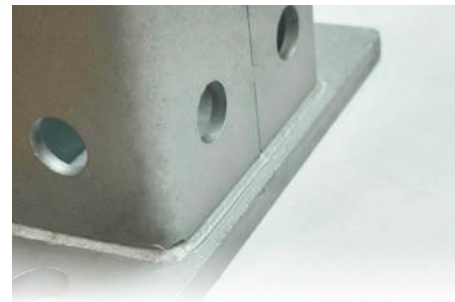

Термодиффузия цинка с алитированием

- Это один из вариантов горячего цинкования, с рядом отличительных свойств:
- уникальная структура покрытия - равномерное распределение цинка по всей толщине слоя покрытия.
- дополнительный слой алитирования («холодный алюминий»), основными функциями данного покрытия являются повышение устойчивости к влаге и придание изделию эстетичности.
- Изделия могут применяться в коррозионных зонах C4-C5 со сроком службы до 40-50 лет.

ЖИЛИЩНОЕ СТРОИТЕЛЬСТВО

Используя опыт специалистов нашей компании и решения лидирующих европейских брендов, предлагаемая концепция обеспечивает полное покрытие потребностей во внутренних трубопроводных и крепежных системах для любых типов зданий.

Объект	Город	Объект	Город
ЖК «Машаров»	Тюмень	ЖК «Перья»	Красноярск
Эко-квартал «Флора и Фауна»	Новосибирск	ЖК «Датский квартал»	Москва
ЖК «Павелецкая Сити»	Москва	ЖК «Огни Сибири»	Новосибирск
ЖК «Метрополия»	Москва	ЖК «LIFE-Ботанический сад»	Москва
ЖК «ТопХиллз» (TopHILLS)	Москва	ЖК «LIFE-Кутузовский»	Москва
Жилой комплекс «Солнечная долина»	Москва	ЖК «Сердце Столицы»	Москва
ЖК «Цветы»	Нижний новгород	ЖК «Лермонтовский»	Москва
ЖК «Квартал 38а»	Москва	ЖК «Дом на Зеленой»	Москва
Частная резиденция, клубный Поселок «Гранд Марина Клуб»	Москва	Семейные виллы «СКК «МРИЯ» (MRIA Resort & Spa)»	Ялта
ЖК «Утесов»	Москва	ЖК «Мирь»	Санкт-Петербург
ЖК «Екатерининский парк»	Екатеринбург	ЖК «LIFE-Ботанический сад»	Москва
ЖК «Дискавери Парк» (Discovery)	Москва	ЖК «Селигер Сити»	Москва
Новое общежитие «МГИМО»	Москва	ЖК «Рассказово»	Москва
ЖК «Лейк Хаус Комплекс Сетунь»	Москва	ЖК «Новоясеневский»	Москва
ЖК «Акварель»	Пенза	ЖК «Геометрия»	Москва
ЖК «Южный Каскад»	Санкт-Петербург	ЖК «Супонево»	Москва
ЖК «OXYGEN»	Москва	ЖК «Зеленая роща»	Екатеринбург
ЖК «Ареал»	Москва	ЖК «ALTURA»	Казань



Выполненные объекты вы можете
посмотреть на сайте
www.agpipe.ru



ЖК «Варшавская-Life» - Москва



ЖК «Stories» - Москва



ЖК «Гранд Парк» - Пенза

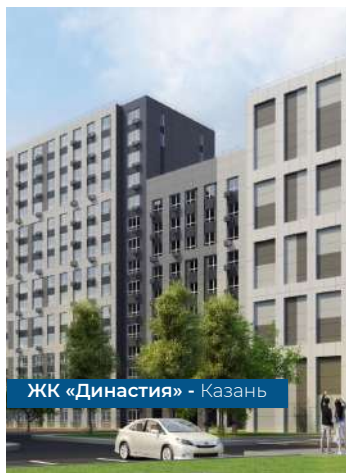

ЖК «Династия» - Казань



ЖК «Capital Towers» - Москва

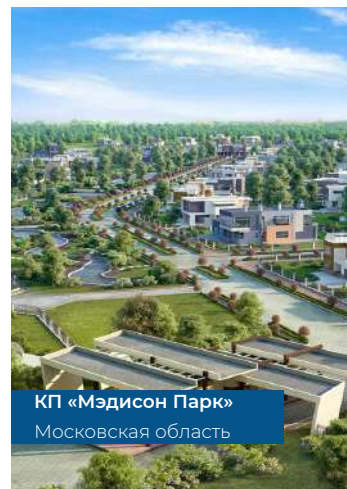

КП «Мэдисон Парк»
Московская область

МЕДИЦИНСКИЕ УЧРЕЖДЕНИЯ

Выполненные объекты вы можете
посмотреть на сайте
www.agpipe.ru



Объект	Город	Объект	Город
«Детская городская поликлиника № 148»	Москва	ФГБУ «НМИЦ им. В. А. Алмазова»	Санкт-Петербург
Радиологический корпус Восточно-Сибирского онкологического центра	Иркутск	ФГБНУ НИИ «Глазных болезней имени М. М. Краснова»	Москва
Стационарный комплекс ГБУЗ «ГКБ» 15 им. О.М.Филатова»	Москва	КГБУЗ «Норильская городская больница № 2»	Норильск
Лечебно-диагностический комплекс ГБУЗ МКНЦ имени А.С. Логинова	Москва	Перинатальный центр г. Сергиев-Посад	Московская область
ФГУП «Тульское протезно-ортопедическое предприятие»	Тула	КГБУЗ «Красноярский краевой клинический центр охраны материнства и детства»	Красноярск
Стационарный комплекс ГБУЗ ГКБ им. С. П.Боткина ДЗМ	Москва	ГКУЗ МО «Видновский специализированный дом ребенка»	Московская область
Инфекционная лечебно-диагностический комплекс на территории ГБУЗ «ИКБ №1»	Москва	Больничный храм Покрова Пресвятой Богородицы при Морозовской детской городской клинической больнице	Москва
ЦКБ с поликлиникой Управления делами Президента РФ	Москва	ГБУЗ «Консультативно-диагностический центр № 6 ДЗМ»	Москва
Московский модульный клинический центр инфекционных болезней «Вороновское»	Москва	Научный центр акушерства, гинекологии и перинатологии имени В. И.Кулакова	Москва
Физкультурно-Оздоровительный комплекс «Программа Газпром - детям»	Облужье (ЕАО)	Федеральный научный центр трансплантологии и искусственных органов имени академика В.И. Шумакова	Москва
Медицинский комплекс (ВММК) СОГАЗ	Ленинградская область	РНХЦ им. Академика Петровского	Москва



Инфекционная лечебно-
диагностический комплекс на
территории ГБУЗ «ИКБ №1» - Москва



Сеть медицинских центров и
комплексов «МЕДСИ» - Россия



Стационарный комплекс ГБУЗ НИИ СП
им. Н.В.Склифосовского - Москва



Многофункциональный медицинский
центр - «MedPark» - Новосибирск

КОММЕРЧЕСКАЯ НЕДВИЖИМОСТЬ

Выполненные объекты вы можете
посмотреть на сайте
www.agpipe.ru



Объект	Город	Объект	Город
Гостиничный комплекс «SOCHI PLAZA»	Сочи	ТРЦ «Золотой»	Екатеринбург
Бизнес-отель «Hyatt Regency - Петровский»	Москва	Комплекс «Хвалынские термы»	Саратовская область
Гостиничный комплекс а/п «Шереметьево»	Москва	Ресторан «THE LOCAL CHEFS»	Москва
Корпоративный университет «Сбербанк»	Москва	«Центральный Детский Магазин на Лубянке»	Москва
Торговый комплекс «Outlet Village - Pulkovo»	Санкт-Петербург	ТРК «Мега-Казань»	Казань
Инновационный центр «R&D Ренова-Сколково»	Москва	Бизнес-отель «Hyatt Regency»	Москва
Центр обучения «Шнейдер Электрик - Технополис»	Москва	ТРК «Мармелад»	Таганрог
Головной офис «Мегафон» в БЦ «Оружейный»	Москва	ТК «ТРИ КИТА»	Уфа
Торгово-развлекательный комплекс «Деро»	Нижний Тагил	Торгово-развлекательный комплекс «НЕВА»	Москва
Бизнес-центр «Башня Меркурий» - «Меркурий Сити Тауэр»	Москва	ЦОД «Ростелеком»	Ставрополь
Бизнес-центр «Кутузов Тауэр»	Москва	ЦОД «Сбербанк» Балаково	Саратовская область
Бизнес-центр «Victory Park Plaza»	Москва	Гостиничный комплекс «Kazan Palace by TASIGO»	Казань
Дата-центр «Яндекс»	Рязанская область	Торгово-развлекательный комплекс «ОКЕАНИС»	Нижний Новгород



Башня «Эволюция» - Москва



Центральный офис
«Райффайзенбанк» - Москва



Бизнес-центр «Stone Towers» - Москва



Бизнес центр «Kutuzov Tower» -
Москва

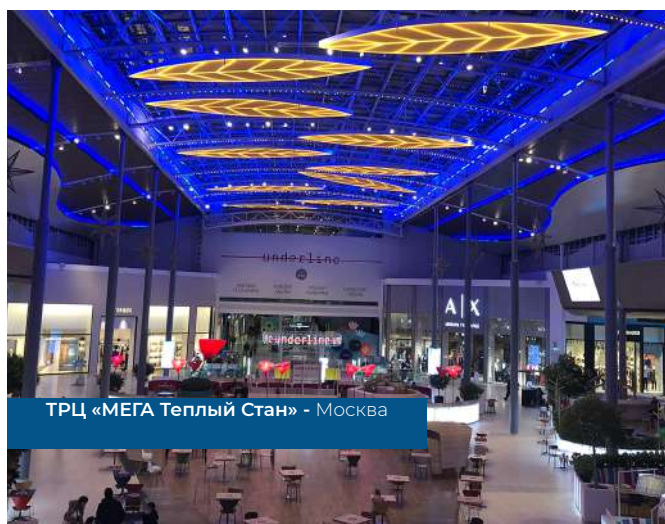

ТРЦ «МЕГА Теплый Стан» - Москва

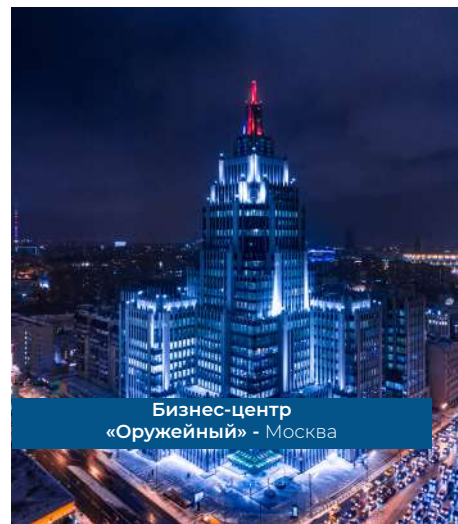

Бизнес-центр
«Оружейный» - Москва

ПРОМЫШЛЕННЫЕ ОБЪЕКТЫ

Выполненные объекты вы можете
посмотреть на сайте
www.agpipe.ru



Объект	Город	Объект	Город
«Завод по производству колёсных транспортных средств АО «Мерседес-Бенс РУС»	Москва	Производственный комплекс по выпуску кремниевых пластин и фотоэлектрических преобразователей «Энкор»	Черняховск
РУСАЛ Братский алюминиевый завод	Иркутская область	Обуховский завод	Санкт-Петербург
Производственные и складские комплексы АПХ «Мираторг»	Россия	Завод по производству теплоизоляционных материалов «K-Flex»	Московская область
Иркутский завод полимеров	Иркутская область	Производственный комплекс «Фабрика-кухни»	Самара
ОАО «Сухиничский молочный завод»	Сухиничи	Завод «Верофарм»	Москва
Завод по производству полиэфирного штапельного волокна	Шахты	Кондитерская фабрика «Далматово»	Курганская область
Строительство завода по сжижению природного газа «Ямал СПГ»	Сабета	Обувная фабрика «Заря Свободы»	Москва
Фармацевтический завод АО «Татхимфармпрепараты»	Москва	Строительство крупного обогащительного комплекса «Еврохим-Усольский калийный комбинат»	Березники
ОАО «Завод им. В. А. Дегтярева»	Ковров	Военно-промышленное производство АО «КАМПО»	Москва
Завод «Бритиш Американ Табакко Россия»	Москва	Молокоперерабатывающий завод «Эконива»	Новосибирская область
Производственный комплекс «Фармэра»	Рязанская область	Завод «ГАГАРИН ОСТАНКИНО»	Москва
Фармацевтический завод АО «Татхимфармпрепараты»	Москва	Великолукский мясокомбинат	Великие луки



Тракторный завод
«Ростсельмаш» - Ростов-на-Дону



Челябинский цинковый завод -
Челябинск



Завод ЭТМ, Шушары -
Ленинградская обл.



Производственная территория
«Moloko Group» - Москва



Завод «Bella Sibir» - Россия

ГОСУДАРСТВЕННЫЕ ОБЪЕКТЫ

Выполненные объекты вы можете посмотреть на сайте www.agpipe.ru



Объект	Город	Объект	Город
«Большая Кольцевая Линия(БКЛ)» - Московский Метрополитен	Москва	Политехнический музей	Москва
Национальный космический центр (НКЦ)	Москва	Московская государственная консерватория имени П. И. Чайковского	Москва
Космодром «Восточный»	Циалковский	Музей-заповедник «Архангельское»	Москва
Нижегородский метрополитен - Горьковская - Оперный театр - Сенная	Нижний Новгород	Военно-патриотический парк культуры и отдыха Вооружённых Сил Российской Федерации «Патриот»	Москва
Здание мэрии Москвы	Москва	Памятник истории «Торговые ряды - Лавры»	Сергиев Посад
Институт неорганической химии имени А. В. Николаева СО РАН	Новосибирск	Школа-гигант с детским технопарком «ЗИЛ»	Москва
Остафьево международный бизнес-аэропорт	Москва	Фондовая оранжерея главного ботанического сада	Москва
Учебный театр «ГИТИС»	Москва	Дворец искусств «Нефтяник»	Сургут
Псковский государственный историко-архитектурный и художественный музей-заповедник «Музейный квартал»	Псков	Большой Московский Государственный Цирк	Москва
Государственный музей изобразительных искусств имени А.С. Пушкина	Москва	«Дом-книга», Новый Арбат 19	Москва
Кампус Уральского федерального университета	Екатеринбург	Аэровокзальный комплекс внутренних воздушных авиалиний Международного аэропорта	Магадан
Павильон №179 «Свиноводство» ВДНХ	Москва	«UWC Dilijan College»	Армения
Мастерская управления «Сенеж»	Солнечногорск	Храм в честь сошествия Святого Духа	Саратов



Государственный музей
изобразительных искусств
имени А.С. Пушкина - Москва



Железнодорожный вокзал
«Адлер» - Сочи



Многофункциональный концертно-
театральный комплекс в «Сириусе» - Сочи



«Госфильмфонд» Центральное
хранилище - Московская область

СПОРТИВНЫЕ ОБЪЕКТЫ

Выполненные объекты вы можете
посмотреть на сайте
www.agpipe.ru



Объект	Город	Объект	Город
Стадион «Динамо ВТБ Арена»	Москва	Стадион «Центральный» (Реконструкция)	Челябинск
Многофункциональный спортивный комплекс «Чкалов Арена»	Москва	Учебно-спортивный комплекс «Манеж»	Челябинск
Сеть фитнес центров «Фитнесмания»	Москва	Физкультурно-оздоровительный комплекс «Айсберг»	Великие Луки
Ледовая арена «Кристалл»	Красноярск	Стадион «Калининград»	Калининград
Стадион «Волгоград Арена»	Волгоград	Дворец спорта «Центральный»	Калуга
Большая спортивная арена «Лужники»	Москва	Физкультурно оздоровительный комплекс	Краснодарский край
Аквапарк «Питерлэнд»	Санкт-Петербург	«Территория Фитнеса» Преображенская площадь	Москва
Фитнес-клуб в ТРЦ «Рио»	Москва	Дворец спорта «Центральный»	Сургут
Стадион «Екатеринбург Арена»	Екатеринбург	Стадион «Торпедо» имени Эдуарда Стрельцова	Москва
Конно-спортивный комплекс Пермского края	Пермь	Физкультурно оздоровительный комплекс санаторий «Истра»	Московская область
Стадион «Локомотив» (Реконструкция)	Ростов-на-Дону	Физкультурно-оздоровительный комплекс «Авангард»	Ялта
Стадион АНО СК «ПЛАНЕТА»	Тверь	Стадион «Нижний Новгород»	Нижний Новгород
Многоцелевой стадион «Знамя труда»	Московская область	Хоккейный стадион «СКА-Арена»	Санкт-Петербург



«Открытие Банк Арена» - Москва



Фитнес-клуб «Sky Club» - Москва

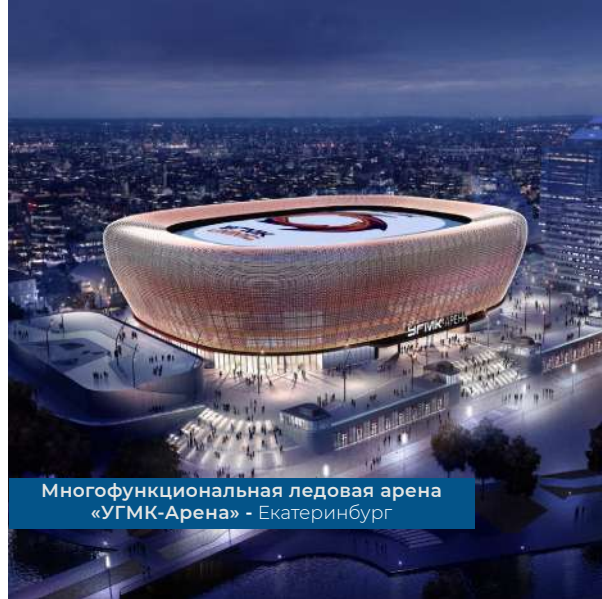

Многофункциональная ледовая арена
«УГМК-Арена» - Екатеринбург



Аквапарк «Атолл» - Нижний
Новгород



Сеть фитнес комплексов
«DDX Fitness» - Россия

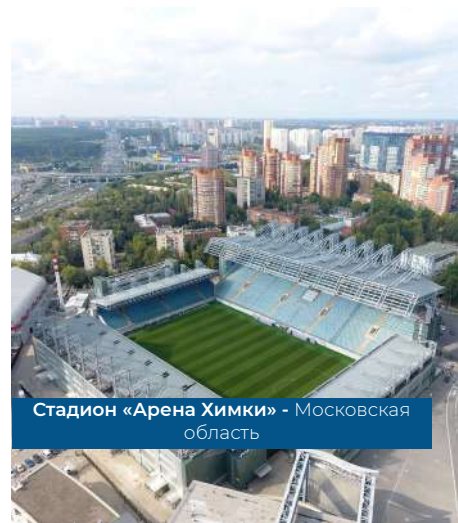

Стадион «Арена Химки» - Московская
область

СКЛАДСКАЯ НЕДВИЖИМОСТЬ

Выполненные объекты вы можете
посмотреть на сайте
www.agpipe.ru



Объект	Город	Объект	Город
Сеть складских комплексов «СберЛогистика»	Россия	Многофункциональный складской комплекс «Михайловская слобода»	Московская область
Сеть складских комплексов «Wildberries»	Россия	Складской Комплекс «Никольское»	Московская область
Сеть распределительных центров «X5 Group»	Россия	Морской терминал Портово-логистического комплекса «Каспий»	Астраханская область
Сеть складских комплексов «Лента»	Россия	Логистический центр компании «Русский Свет»	Московская область
Сеть складских комплексов «Ozon»	Россия	Логистический центр «ИКЕА Есипово»	Москва
Сеть распределительных центров дискаунтера «Чижик»	Россия	Складской комплекс «Логопарк «Кошерово»	Московская область
Сеть логистических центров «Lamoda»	Россия	Торговая компания Унисем, склад	Казань
Сеть логистических комплексов «AliExpress»	Россия	Оптово-распределительный центр «РусАгроМаркет»	Новосибирск
Склад временного хранения «Шереметьево-Карго»	Московская область	Склад «Ласерта» Тосно	Тосно
Индустриальный парк «ЕКАД Южный»	Екатеринбург	Технологический парк «Алабушево»	Московская область
Склады ТМ «Кубаночка»	Волгоград	Распределительный центр «Сима-Ленд»	Екатеринбург
Складской комплекс «Сынково»	Московская область	Оптово-распределительный центр «Радумля»	Московская область
Складской комплекс компании «Элис»	Ленинградская область	Фармацевтический склад ЗАО НПК «Катрен»	Бердск



Индустриально-технологический парк
«Синергия» - Рес. Татарстан



Производственно-складской комплекс
«Драйлок Текнолоджи» - Рес. Татарстан

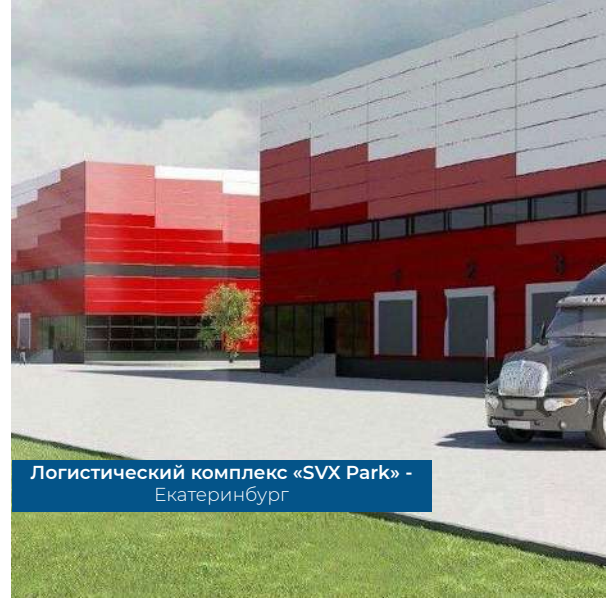

Логистический комплекс «SVX Park» -
Екатеринбург

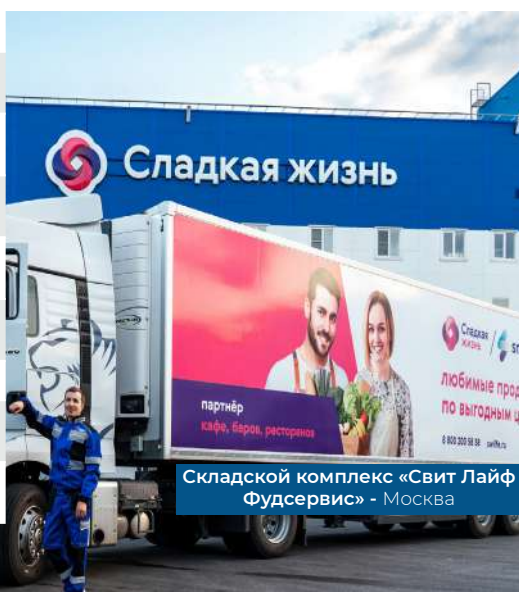

Складской комплекс «Свит Лайф
Фудсервис» - Москва



Логистический складской комплекс
«Логопарк Мейджор» - Московская обл.



Сеть складских комплексов
«PNK Group» - Россия

 aquatherm

 **ABC-PEX**
PIPE SYSTEM



OSS+
DRAIN+

CHX
MÜPRO

www.agpipe.ru | info@agpipe.ru
+7 (495) 928-0008 | 8 (800) 600-0198