

СОДЕРЖАНИЕ

1. Предисловие	3
2. Термины и система обозначений вентиляторов и их установок	3
3. Краткий путеводитель по каталогу	8
4. Особенности вентиляторов ООО «Аэрдин»	11
5. Отличия противопожарных вентиляторов от вентиляторов общего назначения	12
6. Возможные исполнения вентиляторов	12
7. Общие сведения по вентиляторам и их установкам	12
8. Вентиляторы для перемещения дыма	15
8.1 Осевые вентиляторы	15
Вентиляторы с огнестойким двигателем СТУД-ОН	17
Вентиляторы с огнестойким двигателем СТУД-ОВ	29
Вентиляторы с капсулированным двигателем СТУД-ОВК	41
8.2 Радиальные вентиляторы	49
Вентиляторы со спиральным корпусом и лапным креплением двигателя СТУД-РСЛ	49
Вентиляторы со спиральным корпусом и капсулируемым двигателем СТУД-РС	63
Вентиляторы со спиральным корпусом и огнестойким двигателем СТУД-РСН-300	77
Вентиляторы с прямоугольным корпусом и лапным креплением двигателя СТУД-РПЛ	93
Вентиляторы с прямоугольным корпусом и капсулируемым двигателем СТУД-РП	107
Вентиляторы с цилиндрическим корпусом и огнестойким двигателем СТУД-РЦ	121
Вентиляторы с цилиндрическим корпусом и капсулированным двигателем СТУД-РЦК	131
Крышные вентиляторы СТУД-РК	143
9. Вентиляторы для перемещения воздуха	155
9.1 Осевые вентиляторы	157
Вентиляторы ПОСТ-ОН, АКСИПОД-Н	157
Вентиляторы ПОСТ-ОВ (АКСИПОД-В)	175
9.2 Радиальные вентиляторы	187
Вентиляторы со спиральным корпусом ПОСТ-РС (РАСП)	187
Вентиляторы с прямоугольным корпусом ПОСТ-РП (ПРАД)	201
Вентиляторы с цилиндрическим корпусом ПОСТ-РЦ (ТРАЦ)	215
Крышные вентиляторы с вертикальным выбросом КРАФ	229
10. Вентиляторные установки (некоторые примеры)	241
10.1 Вытяжные установки вентиляторов с прямоугольным и спиральным корпусом	243
Вентиляторная установка К100 СТУД-РК	245
10.2 Вытяжные установки вентиляторов с цилиндрическим корпусом	249
Вентиляторные установки К307 СТУД-ОН	251
10.3 Приточные установки вентиляторов цилиндрическим корпусом	253
Вентиляторные установки К500 ПОСТ-ОН, К505 ПОСТ-ОН	255

11 Принадлежности вентиляторных установок	257
Вставки гибкие ВГС, ВГП	259
Вставки гибкие ВГС, ВГП	260
Опора монтажная МО.....	262
Коллектор входной ВКС	265
Диффузор ДФ	266
Конфузор ВК.....	267
Переход ПВК.....	268
Козырёк КЗК	269
Стакан монтажный СВК	270
Постамент ПСВ.....	272
Зонт ЗВК	274
Клапаны выпускные КВС, КВП.....	275
Клапан выпускной КВК101	277
Фланец ответный ФОК	278
Фланцы ответные ФОС, ФОП	279
Сетка защитная СЗФК	280

1. ПРЕДИСЛОВИЕ

ООО «Аэрдин» разрабатывает, производит и продает промышленные вентиляторы премиум-класса, обеспечивая высокий уровень удовлетворенности клиентов за счет приверженности качеству, инновациям и постоянному совершенствованию¹.

В текущем издании каталога представлен результат модернизации осевых вентиляторов с высоким коэффициентом давления СТУД-ОВ, СТУД-ОВК, ПОСТ-ОВ, АКСИПОД-В. В результате расширен диапазон работы и применения вентиляторов.

Также отдельными сериями представлены радиальные вентиляторы с лапным креплением двигателя СТУД-РСЛ и СТУД-РПЛ, применяемые для установки с горизонтальной осью вращения колеса.

В ряде номеров типоразмерного ряда осевых вентиляторов с низким и средним коэффициентом давления для перемещения воздуха ПОСТ-ОН, АКСИПОД-Н введены дополнительные типоразмеры с применением рабочего колеса с пластиковыми профильными лопатками.

2. ТЕРМИНЫ И СИСТЕМА ОБОЗНАЧЕНИЙ ВЕНТИЛЯТОРОВ И ИХ УСТАНОВОК

В этом издании каталога используется измененная система обозначений продукции компании, направленная на повышение логичности подачи информации. Главное в изменениях – устранение смешения понятий «исполнение вентилятора» и «вентиляторная установка». Для лучшего понимания проведенных изменений ниже даны формулировки основных терминов, используемых в каталоге.

2.1 ОСНОВНЫЕ ТЕРМИНЫ, ИСПОЛЬЗУЕМЫЕ В КАТАЛОГЕ

Тип вентилятора – классификационная группировка вентиляторов, сходных по назначению и принципам действия.

Серия вентилятора – совокупность вентиляторов одного вида, составляющих типоразмерный ряд.

Типоразмерный ряд вентиляторов – совокупность типоразмеров вентиляторов, параметры рабочих колёс которых формируют параметрический ряд.

Типоразмер вентилятора – вентилятор данной серии с определенными значениями параметров.

Базовое исполнение вентилятора – конструкция вентилятора, на базе которого разрабатываются модификации для различных случаев применения.

Модификация вентилятора – разновидность вентилятора, создаваемая на основе изделия, принятого за базовое исполнение, с целью расширения или специализации сферы его использования.

Модификацией вентилятора являются, например, В – взрывозащищённое исполнение с маркировкой Ex II Gb с IIB T4, К – коррозионностойкое из стали 12Х18Н10Т; И – теплоизолированное.

Аэродинамическая схема вентилятора – совокупность признаков и параметров, достаточным образом характеризующих проточную часть вентилятора для разработки конструкций серии геометрически подобных вентиляторов разных размеров.

Вентиляторная установка – вентилятор, укомплектованный принадлежностями, достаточными для его крепления по месту установки, подсоединения к вентиляционной сети и, при необходимости, защиты от атмосферных осадков, образования конденсата на его поверхностях и предохранения от конвекционных тепловых потерь через неработающий вентилятор.

¹ В связи с непрерывным совершенствованием выпускаемой продукции, компания оставляет за собой право вносить изменения в конструкцию без ухудшения потребительских свойств и предварительного уведомления потребителей.

Условное обозначение вентилятора или вентиляторной установки – буквенно-цифровой код вентилятора или вентиляторной установки, определяющий в заданной последовательности индексов технические и конструктивные особенности изделия.

2.2 СИСТЕМА ОБОЗНАЧЕНИЙ ВЕНТИЛЯТОРОВ И ИХ УСТАНОВОК

Обозначение вентилятора характеризуется следующей последовательностью индексов:

ТС - ПРК - ПД [- ДИ - ИВ] - КИКР [- СП].

В приведенной последовательности индексы расшифровываются следующим образом.

ТС – тип и серия вентиляторов².

Типы вентиляторов

перемещения дыма: СТУД-О – осевые; СТУД-Р – радиальные;

перемещения воздуха, противопожарного назначения: ПОСТ-О – осевые; ПОСТ-Р – радиальные;

перемещения воздуха, общего назначения: АКЦИН – осевые; принадлежность к типу радиальных вентиляторов показывает наличие в обозначении серии буквы «Р».

Серии вентиляторов

перемещения дыма (обозначение серии пишется слитно с обозначения типа): Н – осевые с низким и средним коэффициентом давления и огнестойким двигателем; НК – осевые с низким и средним коэффициентом давления и капсулированным двигателем; В – осевые с высоким и средним коэффициентом давления и огнестойким двигателем; ВК – осевые с высоким и средним коэффициентом давления и капсулированным двигателем; С – радиальные со спиральным корпусом и классом огнестойкости 400 или 600; СН-300 – радиальные со спиральным корпусом и огнестойким двигателем класса огнестойкости 300; П – радиальные с прямоугольным корпусом; Ц – радиальные с цилиндрическим корпусом и огнестойким двигателем; ЦК – радиальные с цилиндрическим корпусом и капсулированным двигателем; К – радиальные крышные;

перемещения воздуха, противопожарного назначения (обозначение серии пишется слитно с обозначением типа): Н – осевые с низким и средним коэффициентом давления; В – осевые с высоким и средним коэффициентом давления; С, СП – радиальные со спиральным корпусом; П, ПЛ – радиальные с прямоугольным корпусом; Ц – радиальные с цилиндрическим корпусом;

перемещения воздуха, общего назначения (обозначение серии осевых вентиляторов пишется после обозначения типа через дефис, обозначение серии радиальных вентиляторов пишется в начале обозначения вентилятора): Н – осевые с низким и средним коэффициентом давления; В – осевые с высоким и средним коэффициентом давления; РАСП – радиальные со спиральным корпусом; ПРАД – радиальные с прямоугольным корпусом; ТРАК – радиальные с цилиндрическим корпусом; КРАФ – радиальные крышные с вертикальным выпуском.

ПРК – показатели рабочего колеса.

У радиальных вентиляторов – номинальный диаметр колеса в дм и через дефис индекс ширины: А – узкое; Б – широкое; В – среднее.

У осевых вентиляторов – номинальный диаметр колеса в дм и через дефис число лопаток (отсутствует при одинаковом значении в серии), через слеш – втулочное отношение в % (отсутствует при одинаковом значении в серии).

ПД – показатели двигателя: число полюсов и через слеш установочная мощность в кВт.

ДИ – дополнительный индекс. Его составляющие, через дефис:

– у вентиляторов перемещения дыма (кроме серии СН-300) – класс огнестойкости 300 (300°C/2 часа); 400 (400°C/2 часа) или 600 (600°C/2 часа);

² Обозначения СТУД, ПОСТ, ТРАК, АКЦИПОД являются зарегистрированными товарными знаками.

– у радиальных вентиляторов со спиральным или прямоугольным корпусом – положение выпускного патрубка (сторона нагнетания), состоящее из слитно указанных индексов направления вращения и угла поворота корпуса.

Направление вращения по часовой стрелке при виде на всасывающий патрубок принято правым – «Пр». Противоположное направление принято левым – «Л». В случае вентиляторов с прямоугольным корпусом в обозначении применяется только направление «Пр», так как положение выпускного патрубка симметрично относительно оси вращения и направление вращения на его положение не влияет.

Нулевым углом поворота корпуса является противоположное положение плоскостей выпускного патрубка (фланец на стороне нагнетания) и опорной плоскости (опорная поверхность рамы) вентилятора относительно оси вращения. Угол отсчитывается в сторону направления вращения. Дискретность угла поворота 45 градусов в случае спирального корпуса, 90 градусов – прямоугольного. Поясняющие рисунки приведены в разделах каталога, посвященных сериям вентиляторов со спиральным и прямоугольным корпусом.

- у осевых вентиляторов СТУД-ОВ, ПОСТ-ОВ, АКСИПОД-В указывается индекс «Ф» для типовых размеров с расположением двигателя на входе в рабочее колесо.

При необходимости использования обеих разновидностей дополнительного индекса индекс корпуса вентилятора размещается через дефис после индекса класса огнестойкости вентилятора.

ИВ – исполнение вентилятора: взрывозащищенное с маркировкой Ex II Gb с IIB T4 – В, коррозионностойкое из стали 12Х18Н10Т – К; теплоизолированное – И. Отсутствует при базовом исполнении.

КИКР – климатическое исполнение и категория размещения вентилятора по ГОСТ 15150: У1, У2, УХЛ1 и т.д.

СП – дополнительные индексы отличающегося исполнения, опций, выполнения особых требований и/или изготовления изделия по заданию заказчика, без влияния на такие качества как огнестойкость или взрывозащищенность:

- индекс «-С(...）」 применяется по согласованию с заводом для специальных исполнений, где в круглых скобках указываются служебные индексы и обозначения идентифицирующие особенности исполнений;
- индекс «-ПИН» добавляется для изделий, выполненных под проекты группы компаний «ПИН», например, в проектах реновации жилой застройки. Такие изделия проходят при изготовлении технологический контроль и испытания по особому алгоритму. Пример записи: СТУД-РСЛ-6,3-В-4/7,5-400-Пр0-У1-ПИН.

Примеры обозначения вентилятора:

СТУД-РС-6,3-В-4/7,5-400-Пр0-К-У1
ТС ПРК ПД ДИ ИВ КИКР

ТС: СТУД-РС – тип и серия вентилятора;

ПРК: 6,3 – номер вентилятора (номинальный диаметр колеса в дм); В – индекс ширины;

ПД: 4 – число полюсов электродвигателя; 7,5 – установочная мощность, соответствующая номинальной мощности электродвигателя в кВт;

ДИ: 400 – класс огнестойкости (400 °С / 2 часа);

Пр0 – положение выпускного патрубка (правое направление вращения, угол поворота корпуса 0°);

ИВ: : К – коррозионностойкое исполнение;

КИКР: У1 – климатическое исполнение и категория размещения по ГОСТ 15150.

ПОСТ-ОН-5,6-3-2/5,5-У2
ТС ПРК ПД КИКР

ТС: ПОСТ-ОН – тип и серия вентилятора;

ПРК: 5,6 – номер вентилятора (номинальный диаметр колеса в дм); 3 – количество лопаток колеса;

ПД: 2 – число полюсов электродвигателя; 5,5 – установочная мощность, соответствующая номинальной мощности электродвигателя в кВт;

КИКР: У2 – климатическое исполнение и категория размещения по ГОСТ 15150.

Обозначение, наименование и состав вентиляторных установок приведены в таблице. Их обозначение указывается перед обозначением вентилятора через пробел. В крышных установках вентиляторы применяются с категорией размещения 1.

Пример: **Вентиляторная установка К200 СТУД-РСЛ-6,3-В-4/7,5-400-Пр0-У1.**

Информация по наиболее распространенным из них приведена в разделе 10.

Вентиляторные установки

Обозначение	Наименование	Состав
К100	Крышная вытяжная установка вентиляторов со спиральным или прямоугольным корпусом (ВУВСПК) и вертикальной осью вращения (ВОВ)	С не теплоизолированным стаканом
К101		К100 и постамент
К102 (угол)		К100 и постамент под наклонную крышу
К103		С теплоизолированным стаканом со встроенным обратным клапаном
К104		К103 и постамент
К105 (угол)		К103 и постамент под наклонную крышу
К106		С двумя вентиляторами на не теплоизолированных стаканах и постаментом
К108		С теплоизолированным стаканом
К109а		С теплоизолированным стаканом квадратного сечения со встроенным противопожарным нормально закрытым клапаном
К110а		С теплоизолированным стаканом квадратного сечения под наклонную крышу со встроенным противопожарным нормально закрытым клапаном
К111		С теплоизолированным стаканом и постаментом
К112 (угол)		С теплоизолированным стаканом и постаментом под наклонную крышу
К200	Крышная ВУВСПК и горизонтальной осью вращения (ГОВ)	С выпускным клапаном. Вентилятор в исполнении У1 (с козырьком для защиты двигателя)
К301	Крышная вытяжная установка вентиляторов с цилиндрическим корпусом (ВУВЦК) и ВОВ	С не теплоизолированным стаканом, с переходом и выпускным клапаном с ветровым экраном (ВКЛ)
К303		К301 и постамент
К305 (угол)		К301 и постамент под наклонную крышу
К307		С теплоизолированным стаканом, с переходом и выпускным клапаном с ветровым экраном (ВКЛ)
К309		К307 и постамент
К311 (угол)		К307 и постамент под наклонную крышу
К316а		С теплоизолированным стаканом квадратного сечения со встроенным противопожарным нормально закрытым клапаном
К317а		С теплоизолированным стаканом квадратного сечения под наклонную крышу со встроенным противопожарным нормально закрытым клапаном

К500	Крышная приточная установка вентиляторов с цилиндрическим корпусом (ПУВЦК) и ВОВ	С зонтом и нетеплоизолированным стаканом
К501		К500 и постамент
К502 (угол)		К500 и постамент под наклонную крышу
К503а		С зонтом и теплоизолированным стаканом квадратного сечения со встроенным противопожарным нормально закрытым клапаном
К504а		С зонтом и теплоизолированным стаканом квадратного сечения под наклонную крышу со встроенным противопожарным нормально закрытым клапаном
К505		С зонтом и теплоизолированным стаканом
С100	Стеновая ВУВСПК и ВОВ	С кронштейнами, капсулой двигателя (КД) и выпускным козырьком (ВКЗ) с ОК
С101		С100 и входная коробка (ВКБ90, или ВКБ135, или ВКБ180, или ВКБ225, или ВКБ270) ⁴
С102		Без КД с кронштейнами, ВКЗ с ОК, козырьком двигателя (КЗД) и ВКБ 180
С200	Стеновая ВУВСПК и ГОВ	Без КД с кронштейнами и КЗД
С300	Стеновая ВУВЦК и ГОВ	С панелью крепления, ВК, кожухом наружным (КН) с ПНЗК
С301		С ПНЗК, ВКБ, панелью крепления и ВКЗ
С400	Стеновая приточная установка вентиляторов со спиральным или прямоугольным корпусом ПУВСПК) и ВОВ	С кронштейнами и ВКБ90, или ВКБ180, или ВКБ270
С500	Стеновая ПУВЦК и ГОВ	С панелью крепления, ВК, КН с ПНЗК
П100	Потолочная ВУВЦК и ГОВ	С опорами и траверсами
П101		С виброизолированными опорами и траверсами
П102		П100 с ВК
П103		П101 с ВК
П200	Потолочная ПУВЦК и ГОВ	С опорами и траверсами
П201		С виброизолированными опорами и траверсами
П202		П200 с диффузором
П203		П201 с диффузором

В обозначениях установки индекс «(угол)» – это параметр угла уклона. В конкретном изделии вместо “угол” должно быть указано значение угла уклона в градусах.

⁴ Угол установки входной коробки в установках С101, С102, указан относительно плоскости выпускного патрубка вентилятора с отсчетом по часовой стрелке со стороны входа в корпус вентилятора.

3 КРАТКИЙ ПУТЕВОДИТЕЛЬ ПО КАТАЛОГУ

3.1 ВЕНТИЛЯТОРЫ

Внешний вид, наименование и обозначение вентиляторов	Страницы каталога	
	<p>Вентилятор с низким и средним коэффициентом давления и огнестойким двигателем СТУД-ОН</p>	17
	<p>Вентилятор с высоким и средним коэффициентом давления и огнестойким двигателем СТУД-ОВ</p>	29
	<p>Вентилятор с высоким и средним коэффициентом давления и капсулированным двигателем СТУД-ОВК</p>	41
	<p>Вентилятор со спиральным корпусом и лапным креплением общепромышленного двигателя СТУД-РСЛ</p>	49
	<p>Вентилятор со спиральным корпусом и капсулируемым общепромышленным двигателем СТУД-РС</p>	63
	<p>Вентилятор со спиральным корпусом и огнестойким двигателем СТУД-РСН-300</p>	77
	<p>Вентилятор с прямоугольным корпусом и лапным креплением общепромышленного двигателя СТУД-РПЛ</p>	93
	<p>Вентилятор с прямоугольным корпусом и капсулируемым общепромышленным двигателем СТУД-РП</p>	107

	Вентилятор с цилиндрическим корпусом и огнестойким двигателем СТУД-РЦ	121
	Вентилятор с цилиндрическим корпусом и капсулированным двигателем СТУД-РЦК	131
	Крышный вентилятор СТУД-РК	143
	Вентиляторы ПОСТ-ОН, АКСИПОД-Н	157
	Вентиляторы ПОСТ-ОВ (АКСИПОД-В)	175
	Вентилятор со спиральным корпусом ПОСТ-РС (РАСП)	187
	Вентилятор с прямоугольным корпусом ПОСТ-РП (ПРАД)	201
	Вентилятор с цилиндрическим корпусом ПОСТ-РЦ (ТРАК)	215
	Крышный вентилятор с вертикальным выбросом КРАФ	229

3.2 ВЕНТИЛЯТОРНЫЕ УСТАНОВКИ (ВУ)

Внешний вид, наименование и обозначение некоторых ВУ	Страницы каталога	
	<p>Крышная вытяжная установка вентилятора со спиральным или прямоугольным корпусом и вертикальной осью вращения с не теплоизолированным стаканом, К100 СТУД-РК</p>	<p>245</p>
	<p>Крышная вытяжная установка вентилятора со спиральным корпусом и горизонтальной осью вращения, К200 СТУД-РСЛ</p>	<p>246</p>
	<p>Крышная вытяжная установка вентилятора с прямоугольным корпусом и горизонтальной осью вращения, К200 СТУД-РПЛ</p>	<p>247</p>
	<p>Крышная вытяжная установка вентилятора с цилиндрическим корпусом и вертикальной осью вращения, теплоизолированным стаканом, выпускным клапаном и ветровым экраном, К307 СТУД-ОН</p>	<p>251</p>
	<p>Крышные приточные установки вентилятора с цилиндрическим корпусом и вертикальной осью вращения, на монтажном стакане и с зонтом К500 ПОСТ-ОН, К505 ПОСТ-ОН</p>	<p>253</p>

3.3 ПРИНАДЛЕЖНОСТИ ВЕНТИЛЯТОРНЫХ УСТАНОВОК

Коллекторы, стаканы монтажные, опоры, гибкие вставки и другие принадлежности

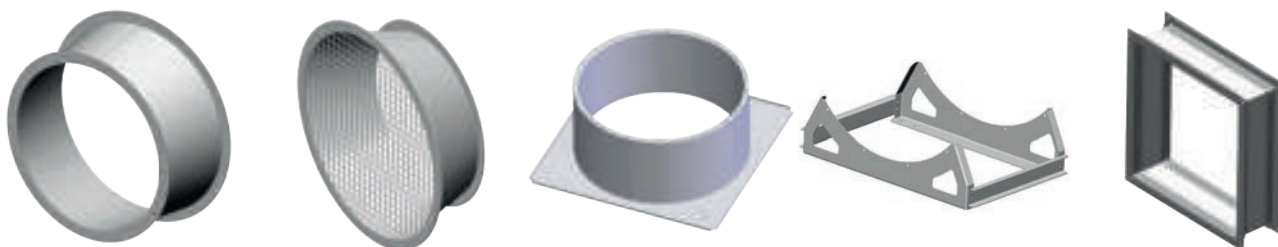

4 ОСОБЕННОСТИ ВЕНТИЛЯТОРОВ ООО «АЭРДИН»

Специалисты ООО «Аэрдин» разработали и освоили в производстве максимально возможную номенклатуру современных осевых и радиальных вентиляторов противопожарного и общего назначения. Наряду с обширностью номенклатуры, особенностью вентиляторов ООО «Аэрдин» является оригинальность применяемых аэродинамических схем и принципов построения типоразмерных рядов вентиляторов. В совокупности эти факторы позволяют осуществлять подбор вентиляторов наиболее целесообразного вида, с высокой аэродинамической эффективностью и максимальным использованием установочной мощности электродвигателя. В результате достигается существенное снижение затрат на вентиляцию помещений.

Для достижения высокой аэродинамической эффективности осевых вентиляторов используется стальное сварное рабочее колесо с листовыми лопатками специальной пространственной кривизны с перегибом. Для максимального использования установочной мощности электродвигателя применяются технологические приспособления, позволяющие приваривать лопатки к втулке рабочего колеса с малой дискретностью изменения угла установки лопаток. Аэродинамические характеристики осевых вентиляторов «Аэрдин» позволяют успешно заменять их в составе крышных установок для замены радиальных крышных вентиляторов. При этом достигается существенное снижение габаритов, массы и стоимости вентиляторных установок. Кроме того, осевые вентиляторы выпускаются с диаметрами рабочих колес 1400 мм и 1600 мм, что значительно увеличивает расход перемещаемых вентиляторами сред.

Особенностью радиальных вентиляторов является рабочее колесо, сохраняющей высокую аэродинамическую эффективность в корпусах спиральной, прямоугольной и цилиндрической формы с варьированием шириной колеса и подрезкой или выпуском наружных кромок лопаток относительно своего номинального положения. Такое рабочее колесо позволяет достигать максимального использования установочной мощности электродвигателя аналогично осевым вентиляторам «Аэрдин».

Важным показателем эксплуатационной надежности вентиляторов перемещения дыма является соответствие нагрузки электродвигателя номинальной мощности двигателя при работе вентилятора в обычных условиях. **Все вентиляторы «Аэрдин» выпускаются в строгом соответствии с требованиями п. 7.6.2 СП 73.13330.2016 с изм. 1 и имеют гарантированный запас мощности, потребляемой вентилятором.**

Дополнительные возможности эффективного использования вентиляторов для перемещения дыма обеспечены применением электродвигателей с огнестойкостью 300 °С/2 ч и 400 °С/2. Вентиляторы с такими двигателями могут размещаться в помещениях, где возможно возникновение пожара. Отпадает необходимость в применении вентиляционной камеры с обязательной теплоизоляцией корпуса вентилятора и принудительной вентиляцией самой камеры. Кроме того отсутствует надобность в размещении таких вентиляторов снаружи здания или внутри у наружной стены с защитой двигателя капсулой и вентиляцией капсулы наружным воздухом через стену.

Но когда требуется достижения класса огнестойкости 600 у вентиляторов с электродвигателем, находящимся внутри корпуса вентилятора (у осевых и радиальных прямоточных вентиляторов), невозможно обойтись без капсулирования электродвигателя. В частности, для вентилятора СТУД-РЦК разработано оригинальное техническое решение, позволяющее сообщать внутреннее пространство вентилируемой капсулы с зоной разрежения в корпусе вентилятора. Такие радиальные вентиляторы, имеющие соосное расположение впускного и выпускного патрубков и позволяющие развивать более высокие давления, чем осевые вентиляторы, находят своё применение в системах управления дымом при пожаре.

5 ОТЛИЧИЯ ПРОТИВОПОЖАРНЫХ ВЕНТИЛЯТОРОВ ОТ ВЕНТИЛЯТОРОВ ОБЩЕГО НАЗНАЧЕНИЯ

Вентиляторы противопожарного назначения отличаются от вентиляторов общего назначения использованием больших окружных скоростей, дополнительным увеличением жесткости и прочности рабочих колес, отсутствием низких скоростей вращения, обусловленных борьбой с шумом вентиляторов, и типоразмеров с нехарактерно низкими для пожаров расходами. Кроме того, в вентиляторах перемещения дыма предусмотрены конструктивные мероприятия, защищающие электродвигатели от воздействия тепловых потоков, вызванных высокой температурой перемещаемой среды.

6 ВОЗМОЖНЫЕ ИСПОЛНЕНИЯ ВЕНТИЛЯТОРОВ

Помимо базового исполнения вентиляторов, ООО «Аэрдин» выпускает несколько модификаций. Это теплоизолированное исполнение вентилятора, коррозионностойкое исполнение вентилятора из стали 12Х18Н10Т и взрывозащищенное исполнение вентилятора с маркировкой Ex II Gb с IIB T4.

О возможности изготовления типоразмеров взрывозащищенного исполнения вентиляторов с двигателем, размещенным внутри корпуса вентилятора, необходимо уточнять по запросу.

Информация о других возможных модификациях предоставляется по запросу.

7 ОБЩИЕ СВЕДЕНИЯ ПО ВЕНТИЛЯТОРАМ И ИХ УСТАНОВКАМ

Электродвигатели, установленные в вентиляторах, по умолчанию подготовлены для работы в трёхфазной сети с питающим напряжением 380 В.

Перемещаемая вентиляторами среда в обычных условиях (для вентиляторов противопожарного назначения – не при пожаре) не должна содержать взрывоопасных газовых смесей и иметь агрессивность по отношению к углеродистым сталям обыкновенного качества не выше агрессивности воздуха, не содержать липких веществ, волокнистых и абразивных материалов, с содержанием пыли и других твердых примесей не более 100 мг/м³.

Вентиляторы применяются в системах общеобменной и противодымной вентиляции производственных, общественных, административных, жилых и других зданий, кроме (в случае не взрывозащищённых модификаций) категорий А и Б по СП 12.13130.2009.

Вентиляторы предназначены для эксплуатации в условиях умеренного (У) и холодного (УХЛ) климата 1-ой и 2-ой категории размещения по ГОСТ 15150 при температуре окружающей среды от -45 °С до +40 °С для умеренного климата и от -60 °С до +40 °С для холодного климата, относительной влажности 75 % при температуре 25 °С для умеренного климата и относительной влажности 60 % при температуре 20 °С для холодного климата.

В каталоге представлены аэродинамические характеристики вентиляторов, полученные при испытании образцов на аэродинамическом стенде типа С по ГОСТ 10921-90, то есть со свободным выходом и воздуховодом на входе.

Характеристики соответствуют нормальному атмосферному давлению (101,325 кПа) и температуре воздуха 20 °С (плотность воздуха – 1,2 кг/м³).

Эти характеристики могут быть использованы при проектировании вентиляционной сети, если вентилятор правильно установлен в этой сети, когда соблюдается условие равномерного входа потока в вентилятор и отсутствует загромождение его выходного сечения. Если эти требования к установке вентилятора нарушены, то необходимо учитывать влияние такой установки на характеристику вентилятора. Рекомендации и данные по влиянию на характеристики представлены в специальной литературе.

8

ВЕНТИЛЯТОРЫ ДЛЯ ПЕРЕМЕЩЕНИЯ ДЫМА

ОСЕВЫЕ ВЕНТИЛЯТОРЫ

РАДИАЛЬНЫЕ ВЕНТИЛЯТОРЫ

8.1 ОСЕВЫЕ ВЕНТИЛЯТОРЫ

Вентиляторы с огнестойким двигателем СТУД-ОН



Вентилятор СТУД-ОН – вытяжной осевой вентилятор с огнестойким электродвигателем для систем ПДВ.

Вентилятор может устанавливаться в защищаемом помещении с очагом пожара.

Изготавливается с классами огнестойкости 300 или 400 в зависимости от предела огнестойкости при максимально допустимой температуре дымо-воздушной смеси 300 °С в течение 2 ч и 400 °С в течение 2 ч соответственно.

Вентилятор оснащается осевым рабочим колесом с листовыми лопатками и цилиндрическим корпусом. Рабочее колесо устанавливается непосредственно на вал электродвигателя, размещенного в корпусе на кронштейнах.

Вентилятор изготовлен из углеродистых сталей с полимерным покрытием.

Вентилятор комплектуется трехфазным асинхронным огнестойким электродвигателем под питающее напряжение 400 (380) В / 50 Гц. Кабель от электродвигателя выведен свободно, крепление кабеля на корпусе не допускается.

Применение при пожаре с преобразователем частоты не допускается.

Категория размещения по умолчанию – 2 по ГОСТ 15150. В исполнении с категорией 1 размещение по категории 1 допустимо только с соответствующими принадлежностями или воздуховодами на входе и выходе вентилятора.

Габаритно-присоединительные размеры

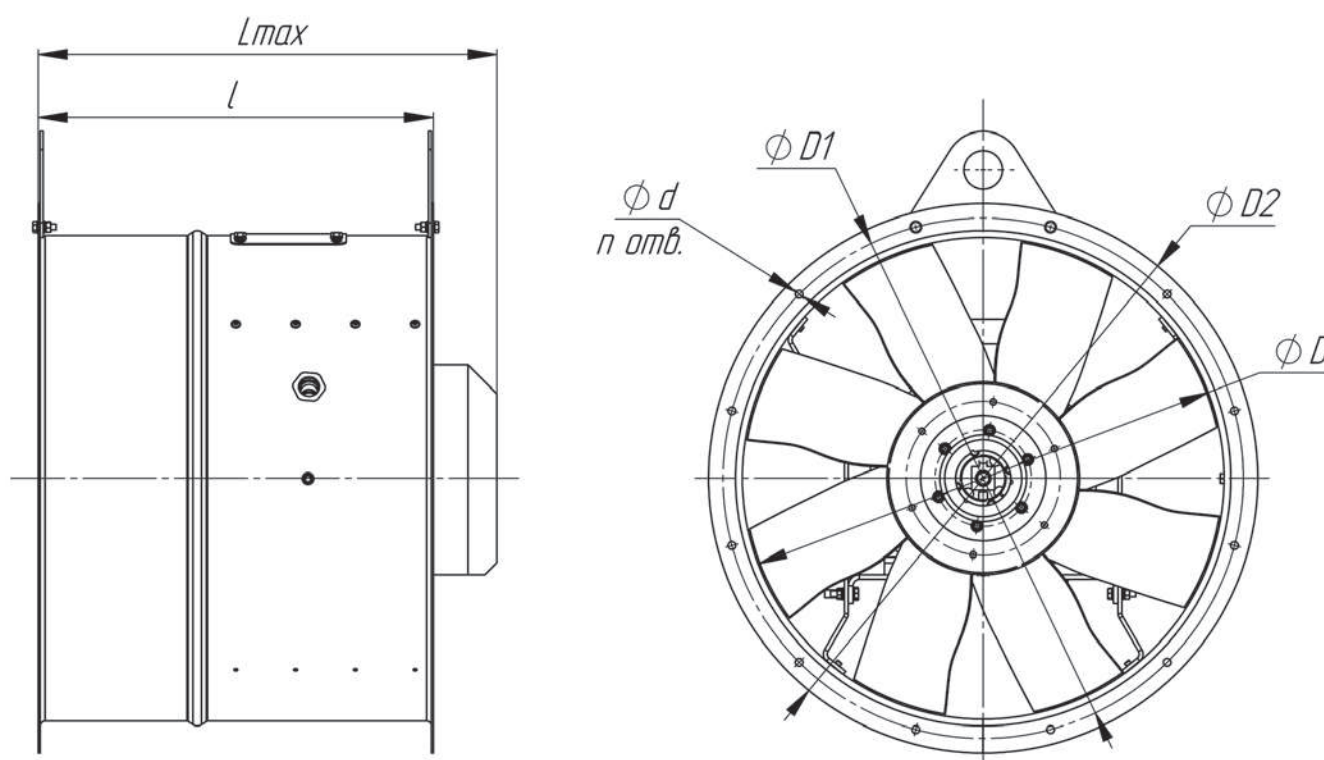

Вентиляторы номеров 14 и 16 имеют приварную монтажную опору, её размеры – по запросу. В столбце «В. о. двигателя» указана высота оси вала двигателя, её определяют по указанному в столбце «Тип» типоразмеру двигателя в таблицах типоразмерного ряда вентилятора. Например, у двигателя 80МА2 высота оси – 80.

Номер вентилятора	Размеры, мм							шт. n
	D	D1	D2	В. о. двигателя	l	L	d	
3,15	315	345	385	71	315	310	7	8
3,55	355	395	425	71...80	315	356	8	8
4	400	440	470	71...80	300	380	8	8
				90	360	460		
4,5	450	490	520	71	300	380	8	8
				80...100	380	490		
5	500	540	570	71...112	370	500	8	12
5,6	560	600	630	71...132	410	528	10	12
6,3	630	670	700	71...90	420	483	10	12
				100...132	500	614		
7,1	710	760	790	71...90	420	483	10	16
				100...132	550	660		
				160	580	815		
8	800	850	880	80...100	480	550	10	16
				112...132	550	660		
				160...180	650	850		
9	900	950	990	80...112	480	590	10	16
				132...160	630	800		
10	1000	1050	1090	80...132	560	640	12	16
				160...180	700	910		
11,2	1120	1180	1210	100...132	730	890	12	20
				160...225	840	1130		
12,5	1250	1310	1340	112...180S	730	950	12	20
				180M...225	1000	1300		
14	1400	1460	1490	112...160	800	1030	14	20
				180...250	1000	1480		
16	1600	1660	1690	160...180	860	1110	14	24
				200...250	1200	1550		

Размер L указан максимальный для приведенных габаритов двигателя

Технические характеристики

Комплектация электродвигателями, масса, акустические и аэродинамические характеристики приведены ниже.

Динамическое давление P_{dv} приведено по полному сечению проточной части вентилятора с диаметром D.

Уровень звуковой мощности (в дБ) в октавной полосе частот вычисляется по формуле $L_{wi} = L_w + \Delta L_{wi}$, где L_w – скорректированный уровень звуковой мощности (в дБА), излучаемой вентилятором на входе, а поправка ΔL_{wi} взята для соответствующего числа полюсов электродвигателя. Скорректированный уровень звуковой мощности на выходе равен L_w . Скорректированный уровень звуковой мощности, излучаемой корпусом вентилятора с подсоединенными воздухопроводами меньше L_w на 10 дБА. Поправки для расчета уровня звуковой мощности в полосе приведены таблице ниже.

Поправки ΔLw_i для вычисления звуковой мощности (в дБ) на среднегеометрических частотах октавных полос

Число полюсов электродвигателя	Среднегеометрическая частота октавы – i, Гц							
	63	125	250	500	1000	2000	4000	8000
	Поправки уровня звуковой мощности ΔLw_i							
2	-15	-13	-10	-7	-7	-4	-8	-13
4	-13	-9	-7	-6	-3	-7	-12	-18
6	-10	-6	-7	-2	-4	-9	-15	-21
8	-7	-5	-4	-1	-5	-10	-16	-22

Указания по монтажу

Кабель, отходящий от огнестойкого электродвигателя, имеет 7 выводов. Жёлто-зеленый вывод – для заземления, 6 других – выводы от концов обмоток, каждый из которых промаркирован. При подключении к электропитанию необходимо соединить между собой выводы обмоток (U, V, W) и концы приходящего кабеля (L) показанным ниже образом в зависимости от номинальных напряжений электродвигателя.

Для электродвигателей с номинальным напряжением Δ/Y 220/380 В – подключение на 380 В

Для электродвигателей с номинальным напряжением Δ/Y 220/380 В – подключение на 380 В

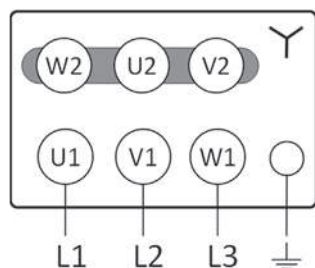

Для электродвигателей с номинальным напряжением Δ/Y 380/660 В – подключение на 380 В

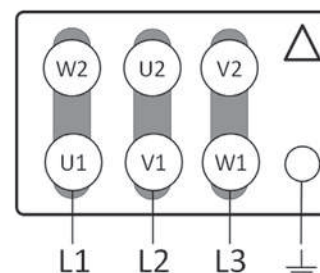

При установке без воздуховода на входе вентилятор необходимо комплектовать входным коллектором, чтобы избежать ухудшения аэродинамической характеристики.

При наружной установке при отсутствии элементов сети на выходе вентилятор необходимо дополнительно комплектовать козырьком для защиты от осадков.

СТУД-ОН-3,15

№	Обозначение	Двигатель		Lw, дБА	M, кг
		Тип	N, кВт		
1	СТУД-ОН-3,15-8-2/0,75	71A2	0,75	84	19

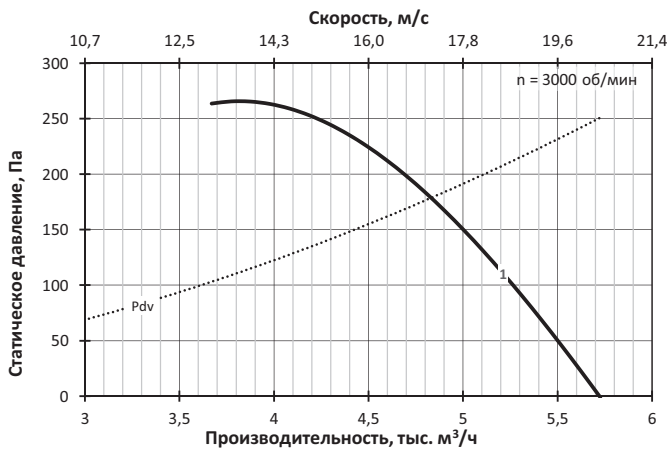

СТУД-ОН-4

№	Обозначение	Двигатель		Lw, дБА	M, кг
		Тип	N, кВт		
1	СТУД-ОН-4-3-2/0,75	71A2	0,75	91	24
2	СТУД-ОН-4-4-2/1,1	71B2	1,1	91	26
3	СТУД-ОН-4-6-2/1,5	80MA2	1,5	92	28
4	СТУД-ОН-4-6-2/2,2	80MB2	2,2	92	30
5	СТУД-ОН-4-8-2/3	90L2	3	92	32

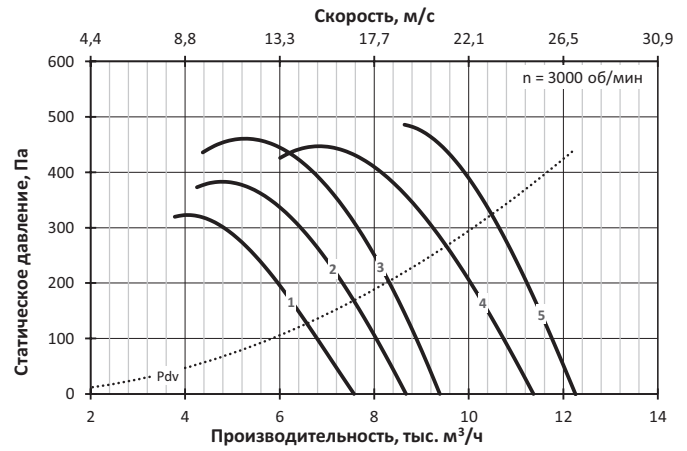

СТУД-ОН-3,55

№	Обозначение	Двигатель		Lw, дБА	M, кг
		Тип	N, кВт		
1	СТУД-ОН-3,55-4-2/0,75	71A2	0,75	88	21
2	СТУД-ОН-3,55-6-2/0,75	71A2	0,75	88	21
3	СТУД-ОН-3,55-6-2/1,1	71B2	1,1	88	23
4	СТУД-ОН-3,55-8-2/1,5	80MA2	1,5	88	25

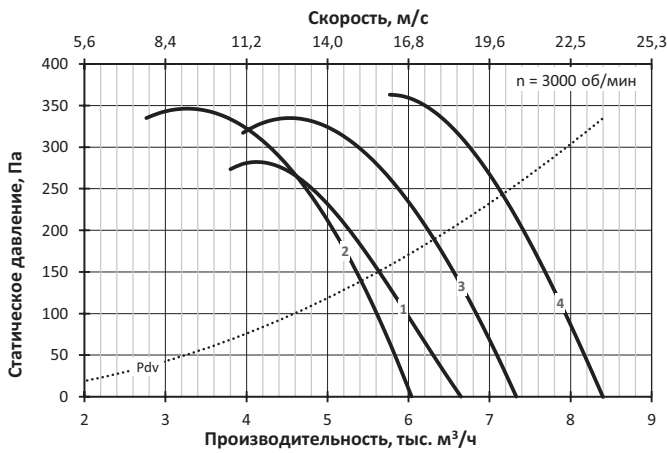

СТУД-ОН-4,5

№	Обозначение	Двигатель		Lw, дБА	M, кг
		Тип	N, кВт		
1	СТУД-ОН-4,5-8-4/0,55	71A4	0,55	80	29
2	СТУД-ОН-4,5-3-2/0,75	71A2	0,75	95	29
3	СТУД-ОН-4,5-3-2/1,1	71B2	1,1	95	31
4	СТУД-ОН-4,5-6-2/1,1	71B2	1,1	95	31
5	СТУД-ОН-4,5-4-2/1,5	80MA2	1,5	95	33
6	СТУД-ОН-4,5-6-2/1,5	80MA2	1,5	95	33
7	СТУД-ОН-4,5-8-2/1,5	80MA2	1,5	95	33
8	СТУД-ОН-4,5-4-2/2,2	80MB2	2,2	95	35
9	СТУД-ОН-4,5-8-2/2,2	80MB2	2,2	95	35
10	СТУД-ОН-4,5-6-2/3	90L2	3	95	37
11	СТУД-ОН-4,5-8-2/3	90L2	3	95	37
12	СТУД-ОН-4,5-6-2/4	100S2	4	96	42
13	СТУД-ОН-4,5-8-2/5,5	100L2	5,5	96	51

СТУД-ОН-5

№	Обозначение	Двигатель		Lw, дБА	M, кг
		Тип	N, кВт		
1	СТУД-ОН-5-8-4/0,55	71A4	0,55	83	31
2	СТУД-ОН-5-8-4/0,75	71B4	0,75	83	32
3	СТУД-ОН-5-8-4/1,1	80MA4	1,1	83	36
4	СТУД-ОН-5-2-2/1,1	71B2	1,1	98	33
5	СТУД-ОН-5-3-2/1,5	80MA2	1,5	98	35
6	СТУД-ОН-5-4-2/1,5	80MA2	1,5	98	35
7	СТУД-ОН-5-3-2/2,2	80MB2	2,2	98	37
8	СТУД-ОН-5-6-2/2,2	80MB2	2,2	98	37
9	СТУД-ОН-5-3-2/3	90L2	3	99	39
10	СТУД-ОН-5-6-2/3	90L2	3	99	39
11	СТУД-ОН-5-4-2/4	100S2	4	99	44
12	СТУД-ОН-5-6-2/4	100S2	4	99	44
13	СТУД-ОН-5-4-2/5,5	100L2	5,5	99	53
14	СТУД-ОН-5-8-2/5,5	100L2	5,5	99	53
15	СТУД-ОН-5-8-2/7,5	112M2	7,5	99	73

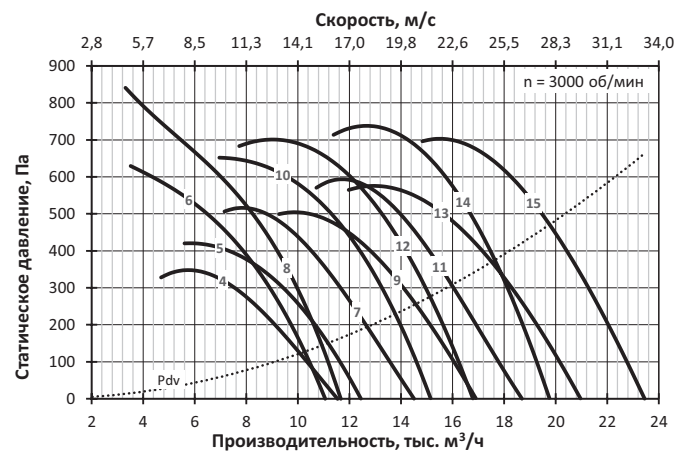
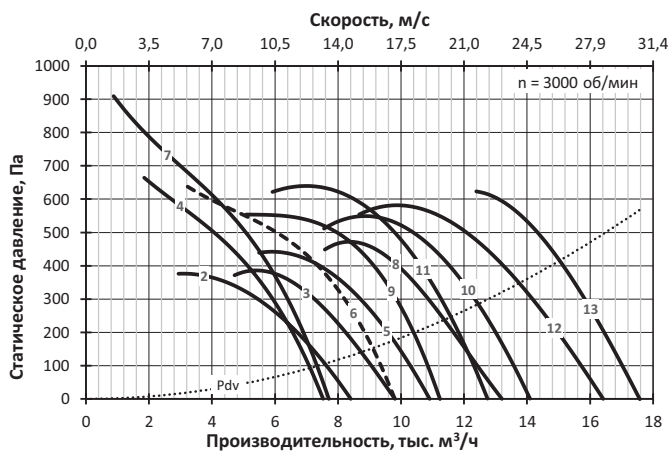
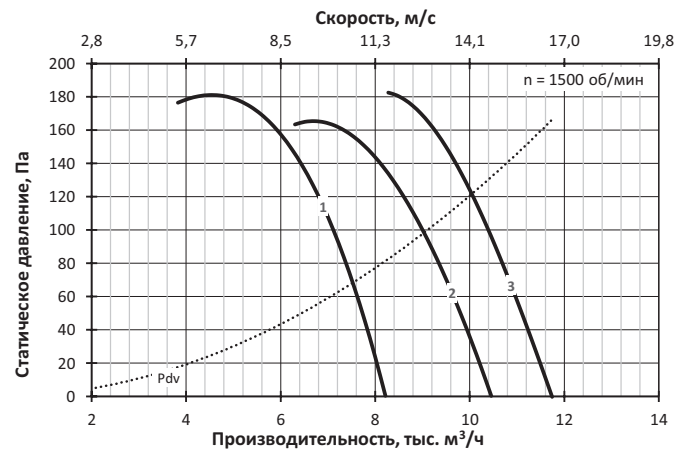
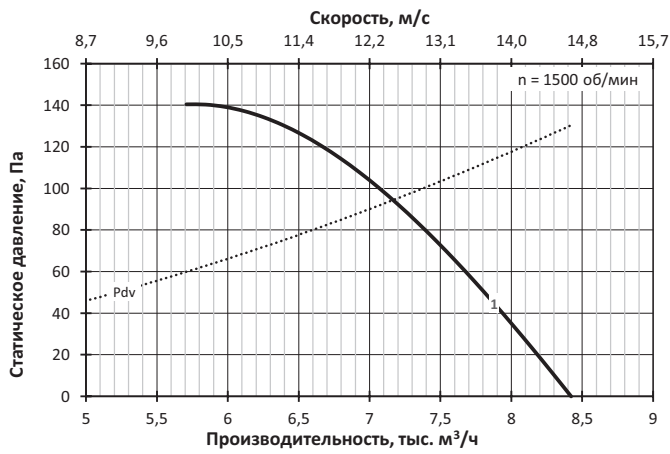

СТУД-ОН-5,6

№	Обозначение	Двигатель		Lw, дБА	M, кг
		Тип	N, кВт		
1	СТУД-ОН-5,6-6-4/0,55	71A4	0,55	87	39
2	СТУД-ОН-5,6-6-4/0,75	71B4	0,75	87	40
3	СТУД-ОН-5,6-8-4/1,1	80MA4	1,1	87	44
4	СТУД-ОН-5,6-8-4/1,5	80MB4	1,5	87	46
5	СТУД-ОН-5,6-2-2/1,5	80MA2	1,5	102	43
6	СТУД-ОН-5,6-3-2/2,2	80MB2	2,2	102	45
7	СТУД-ОН-5,6-3-2/3	90L2	3	102	47
8	СТУД-ОН-5,6-4-2/3	90L2	3	102	47
9	СТУД-ОН-5,6-3-2/4	100S2	4	102	52
10	СТУД-ОН-5,6-3-2/5,5	100L2	5,5	102	61
11	СТУД-ОН-5,6-4-2/5,5	100L2	5,5	102	61
12	СТУД-ОН-5,6-4-2/7,5	112M2	7,5	102	81
13	СТУД-ОН-5,6-6-2/11	132M2	11	102	108

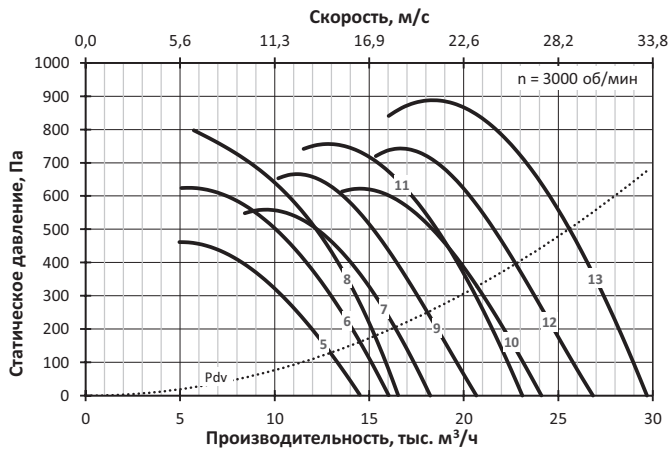
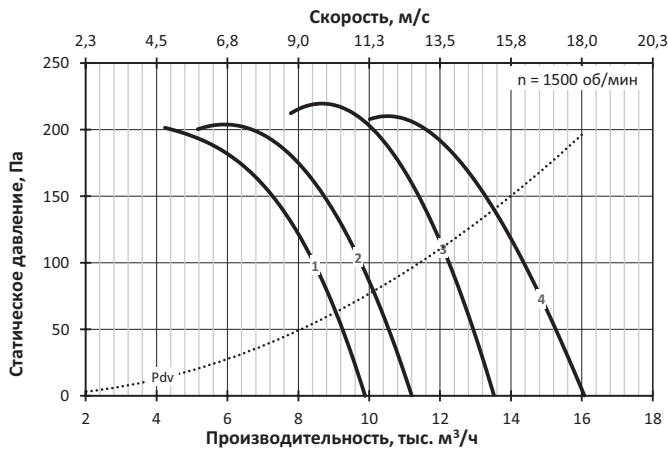

СТУД-ОН-6,3

№	Обозначение	Двигатель		Lw, дБА	M, кг
		Тип	N, кВт		
1	СТУД-ОН-6,3-3-4/0,55	71A4	0,55	90	49
2	СТУД-ОН-6,3-4-4/0,75	71B4	0,75	90	50
3	СТУД-ОН-6,3-4-4/1,1	80MA4	1,1	90	54
4	СТУД-ОН-6,3-8-4/1,1	80MA4	1,1	90	54
5	СТУД-ОН-6,3-4-4/1,5	80MB4	1,5	90	56
6	СТУД-ОН-6,3-8-4/1,5	80MB4	1,5	90	56
7	СТУД-ОН-6,3-6-4/2,2	90L4	2,2	90	59
8	СТУД-ОН-6,3-8-4/3	100S4	3	90	61
9	СТУД-ОН-6,3-2-2/3	90L2	3	106	57
10	СТУД-ОН-6,3-3-2/4	100S2	4	106	62
11	СТУД-ОН-6,3-3-2/5,5	100L2	5,5	106	71
12	СТУД-ОН-6,3-4-2/5,5	100L2	5,5	106	71
13	СТУД-ОН-6,3-4-2/7,5	112M2	7,5	106	91
14	СТУД-ОН-6,3-6-2/7,5	112M2	7,5	106	91
15	СТУД-ОН-6,3-4-2/11	132M2	11	106	118
16	СТУД-ОН-6,3-8-2/11	132M2	11	106	118

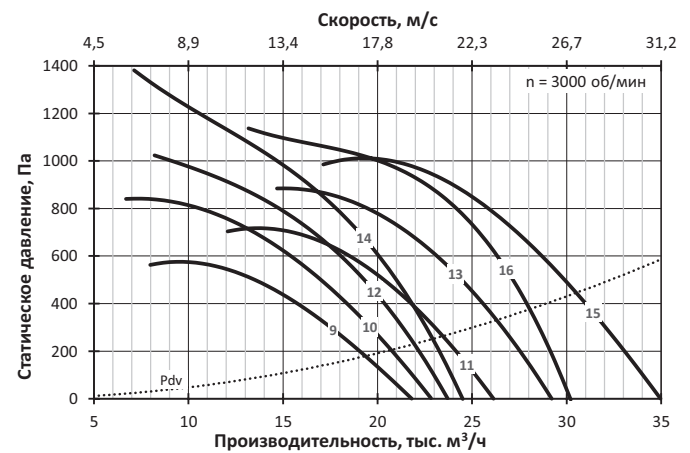
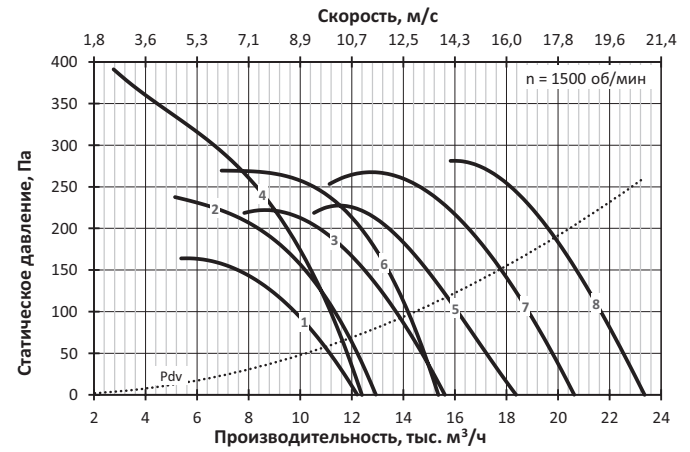

СТУД-ОН-7,1

№	Обозначение	Двигатель		Lw, дБА	M, кг
		Тип	N, кВт		
1	СТУД-ОН-7,1-2-4/0,75	71B4	0,75	94	80
2	СТУД-ОН-7,1-3-4/1,1	80MA4	1,1	94	84
3	СТУД-ОН-7,1-4-4/1,1	80MA4	1,1	94	84
4	СТУД-ОН-7,1-3-4/1,5	80MB4	1,5	94	86
5	СТУД-ОН-7,1-4-4/2,2	90L4	2,2	94	89
6	СТУД-ОН-7,1-6-4/3	100S4	3	94	91
7	СТУД-ОН-7,1-8-4/4	100L4	4	94	100
8	СТУД-ОН-7,1-8-4/5,5	112M4	5,5	94	121
9	СТУД-ОН-7,1-2-2/5,5	100L2	5,5	110	101
10	СТУД-ОН-7,1-3-2/7,5	112M2	7,5	109	121
11	СТУД-ОН-7,1-4-2/11	132M2	11	110	148
12	СТУД-ОН-7,1-6-2/11	132M2	11	110	148
13	СТУД-ОН-7,1-3-2/15	160S2	15	110	186
14	СТУД-ОН-7,1-6-2/15	160S2	15	110	186
15	СТУД-ОН-7,1-4-2/18,5	160M2	18,5	110	195
16	СТУД-ОН-7,1-6-2/18,5	160M2	18,5	110	195

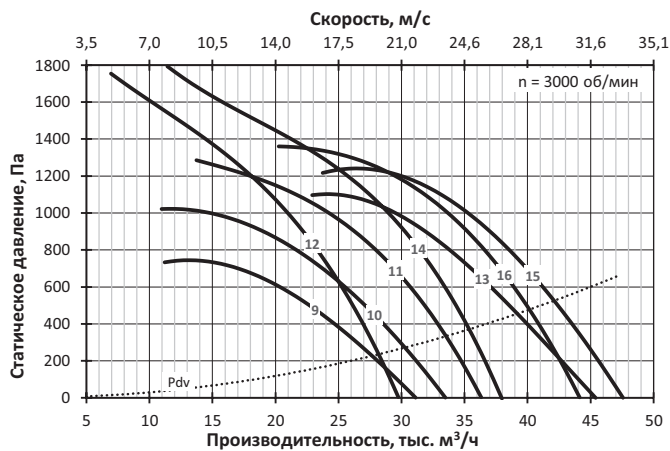
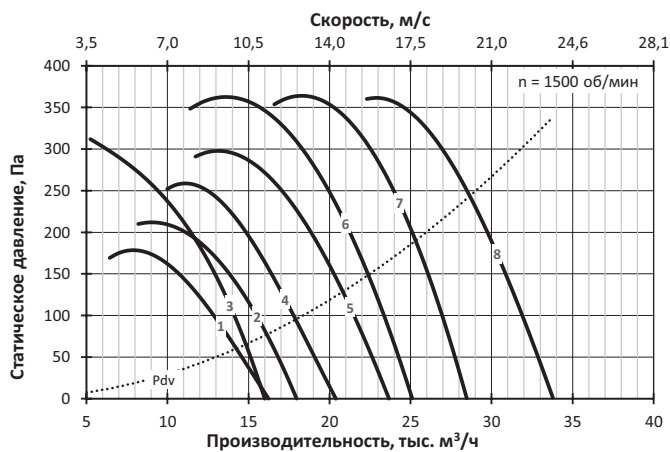

СТУД-ОН-8

№	Обозначение	Двигатель		Lw, дБА	M, кг
		Тип	N, кВт		
1	СТУД-ОН-8-2-4/1,1	80MA4	1,1	98	104
2	СТУД-ОН-8-2-4/1,5	80MB4	1,5	98	106
3	СТУД-ОН-8-3-4/2,2	90L4	2,2	98	109
4	СТУД-ОН-8-4-4/2,2	90L4	2,2	98	109
5	СТУД-ОН-8-6-4/2,2	90L4	2,2	98	109
6	СТУД-ОН-8-4-4/3	100S4	3	98	111
7	СТУД-ОН-8-6-4/3	100S4	3	98	111
8	СТУД-ОН-8-4-4/4	100L4	4	98	120
9	СТУД-ОН-8-4-4/5,5	112M4	5,5	98	141
10	СТУД-ОН-8-6-4/5,5	112M4	5,5	98	141
11	СТУД-ОН-8-6-4/7,5	132S4	7,5	98	165
12	СТУД-ОН-8-8-4/11	132M4	11	98	177
13	СТУД-ОН-8-2-2/11	132M2	11	113	168
14	СТУД-ОН-8-3-2/15	160S2	15	113	206
15	СТУД-ОН-8-3-2/18,5	160M2	18,5	113	215
16	СТУД-ОН-8-4-2/18,5	160M2	18,5	113	215
17	СТУД-ОН-8-3-2/22	180S2	22	114	237
18	СТУД-ОН-8-6-2/22	180S2	22	114	237
19	СТУД-ОН-8-3-2/30	180M2	30	114	260
20	СТУД-ОН-8-6-2/30	180M2	30	114	260
21	СТУД-ОН-8-8-2/30	180M2	30	114	260

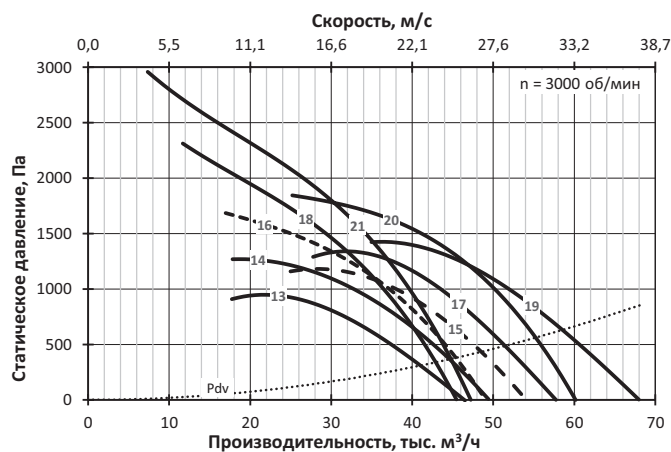
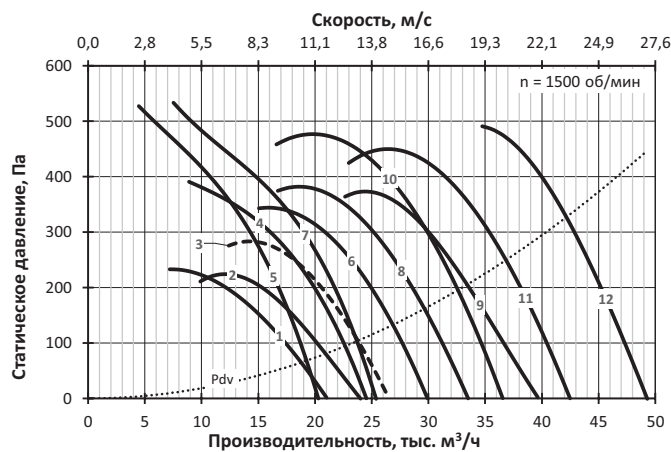

ОСЕВЫЕ ВЕНТИЛЯТОРЫ

СТУД-ОН-9

№	Обозначение	Двигатель		Lw, дБА	M, кг
		Тип	N, кВт		
1	СТУД-ОН-9-2-6/0,75	80MA6	0,75	92	116
2	СТУД-ОН-9-3-6/1,1	80MB6	1,1	92	118
3	СТУД-ОН-9-4-6/1,5	90L6	1,5	92	121
4	СТУД-ОН-9-4-6/2,2	100L6	2,2	92	130
5	СТУД-ОН-9-6-6/3	112MA6	3	92	136
6	СТУД-ОН-9-6-6/4	112MB6	4	93	144
7	СТУД-ОН-9-8-6/5,5	132S6	5,5	93	171
8	СТУД-ОН-9-2-4/2,2	90L4	2,2	101	121
9	СТУД-ОН-9-3-4/3	100S4	3	101	123
10	СТУД-ОН-9-3-4/4	100L4	4	102	132
11	СТУД-ОН-9-4-4/4	100L4	4	102	132
12	СТУД-ОН-9-4-4/5,5	112M4	5,5	102	153
13	СТУД-ОН-9-6-4/5,5	112M4	5,5	102	153
14	СТУД-ОН-9-4-4/7,5	132S4	7,5	102	177
15	СТУД-ОН-9-8-4/7,5	132S4	7,5	102	177
16	СТУД-ОН-9-8-4/11	132M4	11	102	189
17	СТУД-ОН-9-8-4/15	160S4	15	102	227
18	СТУД-ОН-9-8-4/18,5	160M4	18,5	102	244

СТУД-ОН-10

№	Обозначение	Двигатель		Lw, дБА	M, кг
		Тип	N, кВт		
1	СТУД-ОН-10-2-6/1,1	80MB6	1,1	95	138
2	СТУД-ОН-10-3-6/1,5	90L6	1,5	95	141
3	СТУД-ОН-10-4-6/2,2	100L6	2,2	95	150
4	СТУД-ОН-10-6-6/2,2	100L6	2,2	95	150
5	СТУД-ОН-10-4-6/3	112MA6	3	96	156
6	СТУД-ОН-10-6-6/3	112MA6	3	96	156
7	СТУД-ОН-10-6-6/4	112MB6	4	96	164
8	СТУД-ОН-10-6-6/5,5	132S6	5,5	96	191
9	СТУД-ОН-10-8-6/5,5	132S6	5,5	96	191
10	СТУД-ОН-10-8-6/7,5	132M6	7,5	96	204
11	СТУД-ОН-10-8-6/11	160S6	11	96	247
12	СТУД-ОН-10-2-4/4	100L4	4	105	152
13	СТУД-ОН-10-3-4/5,5	112M4	5,5	105	173
14	СТУД-ОН-10-4-4/7,5	132S4	7,5	105	197
15	СТУД-ОН-10-6-4/7,5	132S4	7,5	105	197
16	СТУД-ОН-10-4-4/11	132M4	11	105	209
17	СТУД-ОН-10-6-4/11	132M4	11	105	209
18	СТУД-ОН-10-4-4/15	160S4	15	105	247
19	СТУД-ОН-10-6-4/15	160S4	15	105	247
20	СТУД-ОН-10-6-4/18,5	160M4	18,5	105	264
21	СТУД-ОН-10-6-4/22	180S4	22	105	292
22	СТУД-ОН-10-8-4/30	180M4	30	105	312

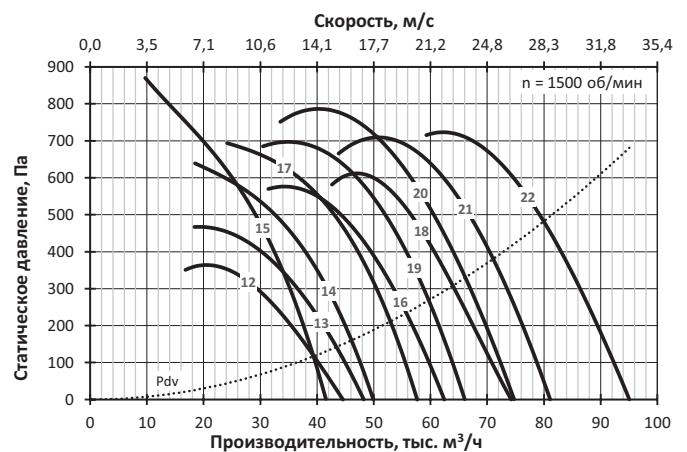
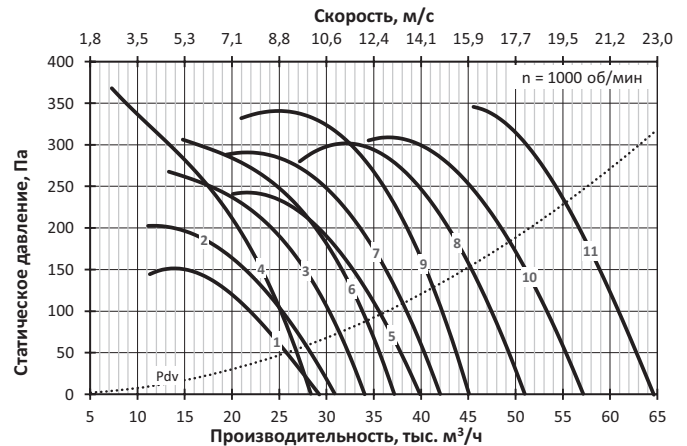
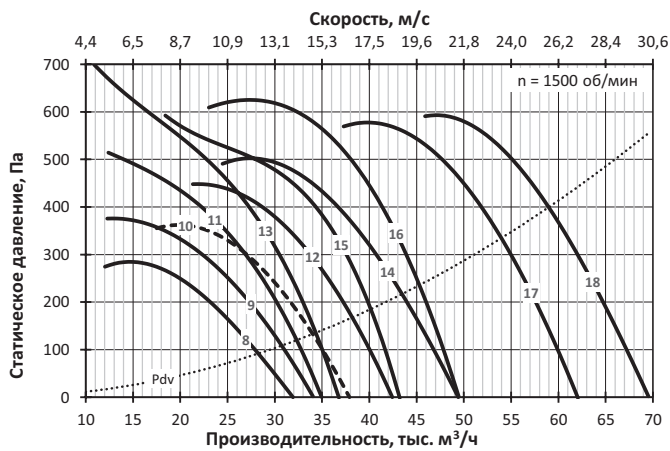
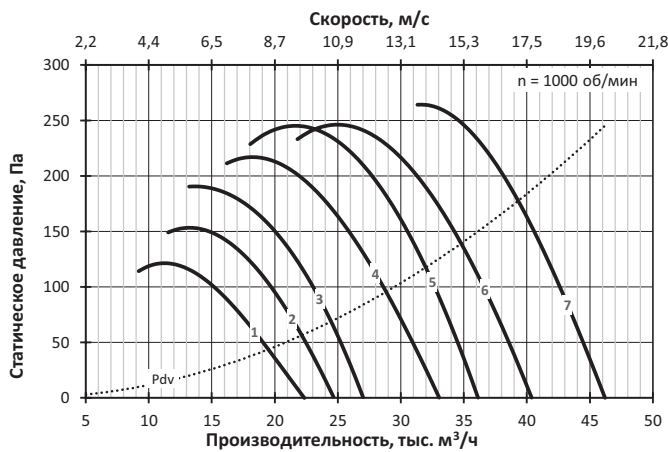

СТУД-ОН-11,2

№	Обозначение	Двигатель		Lw, дБА	М, кг
		Тип	N, кВт		
1	СТУД-ОН-11,2-2-6/2,2	100L6	2,2	99	209
2	СТУД-ОН-11,2-3-6/3	112MA6	3	99	215
3	СТУД-ОН-11,2-4-6/3	112MA6	3	99	215
4	СТУД-ОН-11,2-4-6/4	112MB6	4	99	223
5	СТУД-ОН-11,2-3-6/5,5	132S6	5,5	99	250
6	СТУД-ОН-11,2-6-6/5,5	132S6	5,5	99	250
7	СТУД-ОН-11,2-4-6/7,5	132M6	7,5	99	263
8	СТУД-ОН-11,2-6-6/7,5	132M6	7,5	99	263
9	СТУД-ОН-11,2-8-6/11	160S6	11	100	306
10	СТУД-ОН-11,2-8-6/15	160M6	15	100	335
11	СТУД-ОН-11,2-8-6/18,5	180M6	18,5	100	361
12	СТУД-ОН-11,2-2-4/7,5	132S4	7,5	108	256
13	СТУД-ОН-11,2-3-4/11	132M4	11	108	268
14	СТУД-ОН-11,2-4-4/11	132M4	11	108	268
15	СТУД-ОН-11,2-4-4/15	160S4	15	108	306
16	СТУД-ОН-11,2-3-4/18,5	160M4	18,5	108	323
17	СТУД-ОН-11,2-4-4/18,5	160M4	18,5	108	323
18	СТУД-ОН-11,2-4-4/22	180S4	22	109	351
19	СТУД-ОН-11,2-6-4/30	180M4	30	109	371
20	СТУД-ОН-11,2-6-4/37	200M4	37	109	426
21	СТУД-ОН-11,2-8-4/37	200M4	37	109	426
22	СТУД-ОН-11,2-6-4/45	200L4	45	109	451
23	СТУД-ОН-11,2-8-4/55	225M4	55	109	516

СТУД-ОН-12,5

№	Обозначение	Двигатель		Lw, дБА	М, кг
		Тип	N, кВт		
1	СТУД-ОН-12,5-2-6/3	112MA6	3	102	259
2	СТУД-ОН-12,5-2-6/4	112MB6	4	103	267
3	СТУД-ОН-12,5-3-6/5,5	132S6	5,5	103	294
4	СТУД-ОН-12,5-4-6/5,5	132S6	5,5	103	294
5	СТУД-ОН-12,5-3-6/7,5	132M6	7,5	103	307
6	СТУД-ОН-12,5-4-6/11	160S6	11	103	350
7	СТУД-ОН-12,5-6-6/11	160S6	11	103	350
8	СТУД-ОН-12,5-6-6/15	160M6	15	103	379
9	СТУД-ОН-12,5-6-6/18,5	180M6	18,5	103	405
10	СТУД-ОН-12,5-6-6/22	200M6	22	103	435
11	СТУД-ОН-12,5-8-6/30	200L6	30	103	470
12	СТУД-ОН-12,5-2-4/11	132M4	11	112	312
13	СТУД-ОН-12,5-3-4/15	160S4	15	112	350
14	СТУД-ОН-12,5-3-4/18,5	160M4	18,5	112	367
15	СТУД-ОН-12,5-4-4/18,5	160M4	18,5	112	367
16	СТУД-ОН-12,5-3-4/22	180S4	22	112	395
17	СТУД-ОН-12,5-6-4/22	180S4	22	112	395
18	СТУД-ОН-12,5-4-4/30	180M4	30	112	415
19	СТУД-ОН-12,5-6-4/30	180M4	30	112	415
20	СТУД-ОН-12,5-8-4/30	180M4	30	112	415
21	СТУД-ОН-12,5-4-4/37	200M4	37	112	470
22	СТУД-ОН-12,5-4-4/45	200L4	45	112	495
23	СТУД-ОН-12,5-6-4/45	200L4	45	112	495
24	СТУД-ОН-12,5-6-4/55	225M4	55	112	560

ОСЕВЫЕ ВЕНТИЛЯТОРЫ

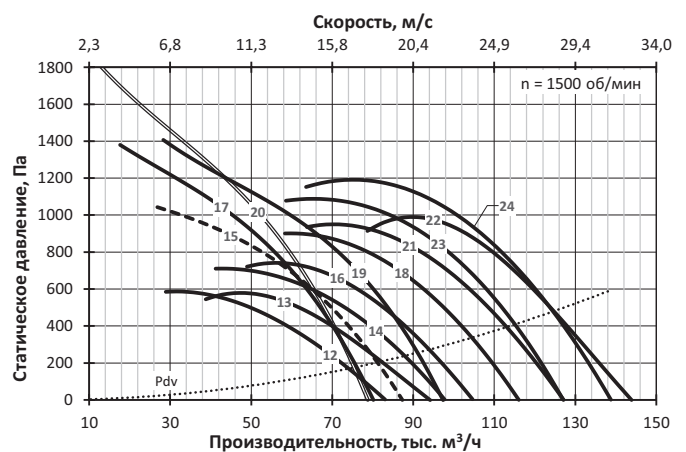
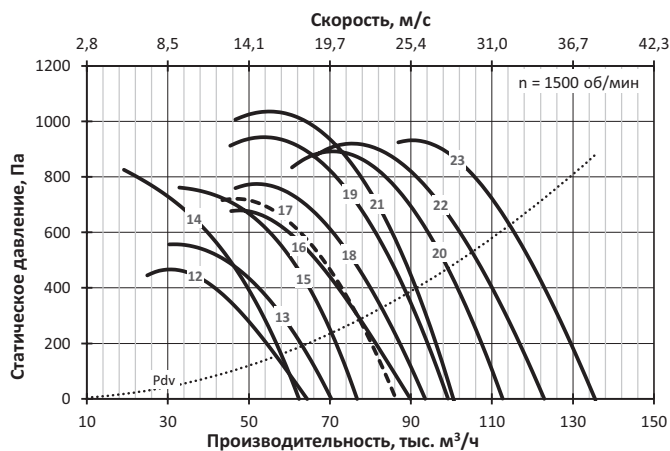
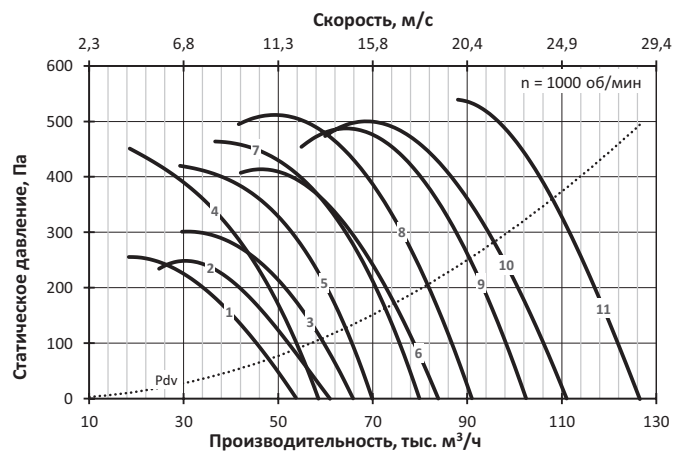
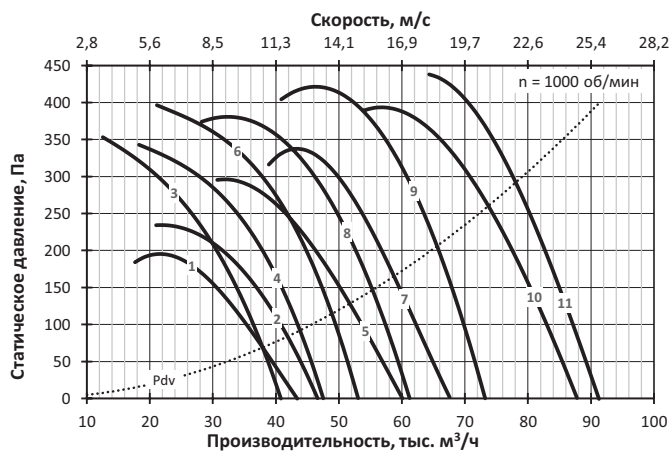

СТУД-ОН-14

№	Обозначение	Двигатель		Lw, дБА	M, кг
		Тип	N, кВт		
1	СТУД-ОН-14-2-8/3	112MB8	3	99	353
2	СТУД-ОН-14-3-8/4	132S8	4	100	383
3	СТУД-ОН-14-4-8/4	132S8	4	100	383
4	СТУД-ОН-14-4-8/5,5	132M8	5,5	100	396
5	СТУД-ОН-14-6-8/5,5	132M8	5,5	100	396
6	СТУД-ОН-14-4-8/7,5	160S8	7,5	100	439
7	СТУД-ОН-14-8-8/7,5	160S8	7,5	100	439
8	СТУД-ОН-14-6-8/11	160M8	11	100	464
9	СТУД-ОН-14-8-8/15	180M8	15	100	494
10	СТУД-ОН-14-6-8/18,5	200M8	18,5	100	539
11	СТУД-ОН-14-8-8/22	200L8	22	100	564
12	СТУД-ОН-14-2-6/5,5	132S6	5,5	106	383
13	СТУД-ОН-14-2-6/7,5	132M6	7,5	106	396
14	СТУД-ОН-14-3-6/11	160S6	11	106	439
15	СТУД-ОН-14-4-6/11	160S6	11	106	439
16	СТУД-ОН-14-3-6/15	160M6	15	106	468
17	СТУД-ОН-14-6-6/15	160M6	15	106	468
18	СТУД-ОН-14-6-6/18,5	180M6	18,5	107	494
19	СТУД-ОН-14-6-6/22	200M6	22	107	524
20	СТУД-ОН-14-6-6/30	200L6	30	107	559
21	СТУД-ОН-14-6-6/37	225M6	37	107	622
22	СТУД-ОН-14-8-6/45	250S6	45	107	754
23	СТУД-ОН-14-8-6/55	250M6	55	107	794

СТУД-ОН-16

№	Обозначение	Двигатель		Lw, дБА	M, кг
		Тип	N, кВт		
1	СТУД-ОН-16-3-8/7,5	160S8	7,5	104	515
2	СТУД-ОН-16-4-8/11	160M8	11	104	540
3	СТУД-ОН-16-6-8/11	160M8	11	104	540
4	СТУД-ОН-16-4-8/15	180M8	15	104	570
5	СТУД-ОН-16-6-8/15	180M8	15	104	570
6	СТУД-ОН-16-4-8/18,5	200M8	18,5	104	615
7	СТУД-ОН-16-4-8/22	200L8	22	104	640
8	СТУД-ОН-16-6-8/22	200L8	22	104	640
9	СТУД-ОН-16-6-8/30	225M8	30	104	695
10	СТУД-ОН-16-6-8/37	250S8	37	104	790
11	СТУД-ОН-16-8-8/45	250M8	45	104	800
12	СТУД-ОН-16-2-6/11	160S6	11	110	515
13	СТУД-ОН-16-2-6/15	160M6	15	110	544
14	СТУД-ОН-16-3-6/18,5	180M6	18,5	111	570
15	СТУД-ОН-16-4-6/18,5	180M6	18,5	111	570
16	СТУД-ОН-16-3-6/22	200M6	22	111	600
17	СТУД-ОН-16-4-6/22	200M6	22	111	600
18	СТУД-ОН-16-3-6/30	200L6	30	111	635
19	СТУД-ОН-16-6-6/30	200L6	30	111	635
20	СТУД-ОН-16-4-6/37	225M6	37	111	698
21	СТУД-ОН-16-4-6/45	250S6	45	111	830
22	СТУД-ОН-16-6-6/45	250S6	45	111	830
23	СТУД-ОН-16-6-6/55	250M6	55	111	870

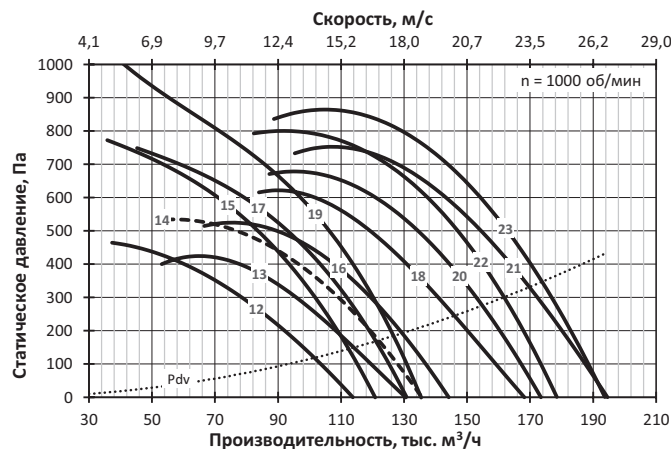
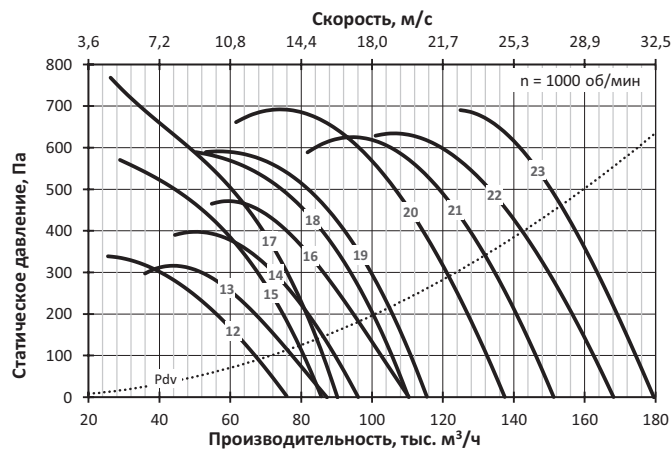
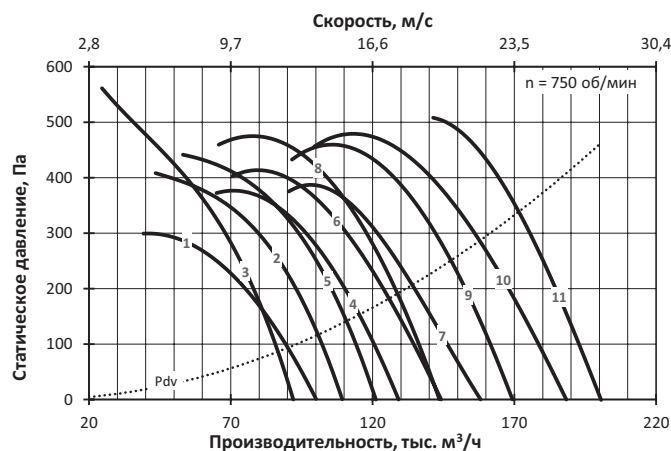
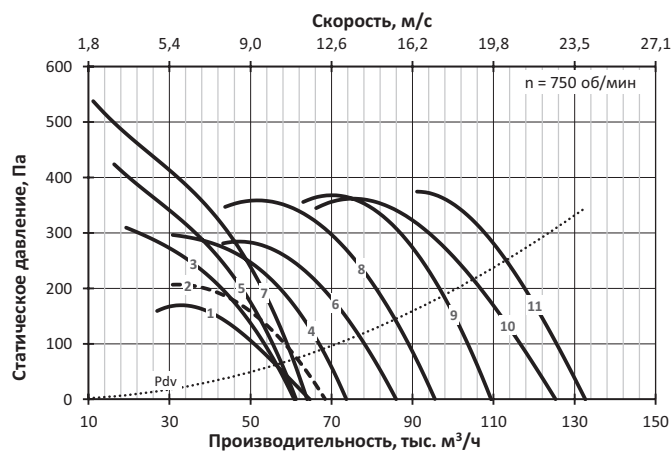

8.1 ОСЕВЫЕ ВЕНТИЛЯТОРЫ

Вентиляторы с огнестойким двигателем СТУД-ОВ



СТУД-ОВ – вытяжной осевой вентилятор с огнестойким электродвигателем для систем ПДВ.

В данном выпуске каталога представлена новая версия вентиляторов с увеличенным диапазоном типоразмерного ряда и повышенной эффективностью.

Вентилятор может устанавливаться в помещении с очагом пожара.

Изготавливается с классами огнестойкости 300 и 400 в зависимости от максимально допустимой температуры дымо-воздушной смеси 300 °С в течение 2 ч и 400 °С в течение 2 ч соответственно.

Вентилятор оснащается осевым рабочим колесом с листовыми лопатками и цилиндрическим корпусом. Рабочее колесо устанавливается непосредственно на вал электродвигателя. На выходе потока из рабочего колеса установлен спрямляющий аппарат. На выходе вентилятора установлен диффузор с внутренней втулкой, обеспечивающий эффективное расширение потока.

Вентилятор изготовлен из углеродистых сталей с полимерным покрытием.

Вентилятор комплектуется огнестойким трехфазным асинхронным электродвигателем под питающее напряжение 400 (380) В / 50 Гц. Кабель от электродвигателя выведен свободно.

Корпус вентилятора выполняется в одной из двух модификаций корпуса. Это зависит от габарита электродвигателя. Ниже приведены габаритные эскизы обоих вариантов. В стандартной модификации корпуса электродвигатель устанавливается во втулке спрямляющего аппарата и расположен относительно колеса на стороне нагнетания (со стороны диффузора). В модификации корпуса «Ф» электродвигатель установлен в корпусе на кронштейнах на стороне всасывания. В таблицах типоразмерного ряда при аэродинамических характеристиках индекс модификации корпуса указан в графе обозначения.

Применение при пожаре с преобразователем частоты не допускается.

Категория размещения по умолчанию – 2 по ГОСТ 15150. В исполнении с категорией 1 размещение по категории 1 допустимо только с соответствующими принадлежностями или воздуховодами на входе и выходе вентилятора.

Габаритно-присоединительные размеры

СТУД-ОВ

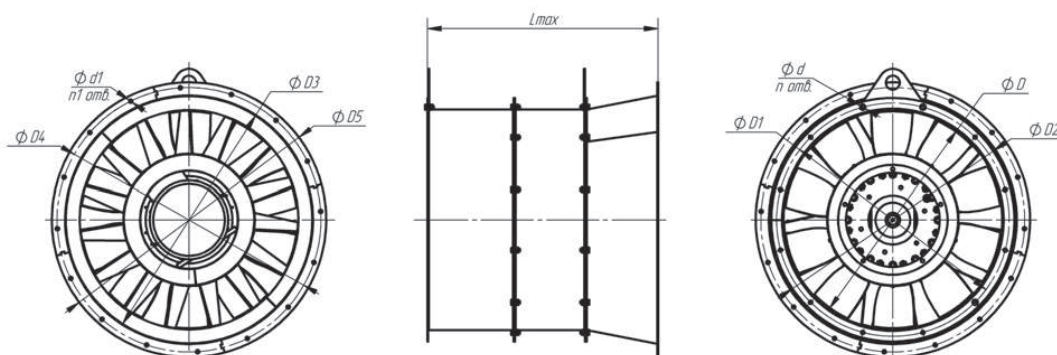

СТУД -ОВ...-Ф

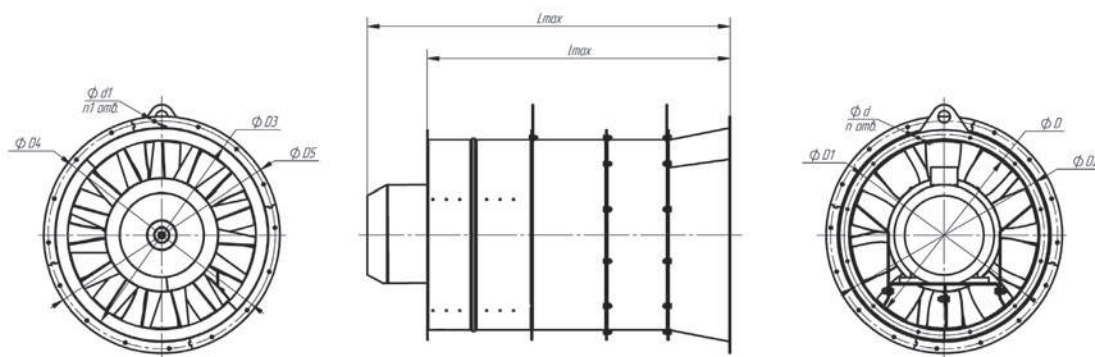

Номер вентилятора	Размеры, мм											шт.	
	D	D1	D2	D3	D4	D5	L		I Корпус Ф	d	d1	n	n1
							Корпус станд.	Корпус Ф					
3,55	355	395	425	400	440	470	-	580	540	8	8	8	8
4	400	440	470	450	490	520	-	700	650	8	8	8	8
4,5	450	490	520	500	540	570	480	710	650	8	8	8	12
5	500	540	570	560	600	630	500	790	740	8	10	12	12
5,6	560	600	630	630	670	700	620	1230	1170	10	10	12	12
6,3	630	670	700	710	760	790	715	1450	1380	10	10	12	16
7,1	710	760	790	800	850	880	780	-	-	10	10	16	16
8	800	850	880	900	950	990	900	1420	1340	10	10	16	16
9	900	950	990	1000	1050	1090	1030	1590	1370	10	12	16	16
10	1000	1050	1090	1120	1180	1210	1180	1694	1480	12	12	16	20
11,2	1120	1180	1210	1250	1310	1340	1230	-	-	12	12	20	20
12,5	1250	1310	1340	1400	1460	1490	1350	-	-	12	14	20	20

Размеры L и Lmax даны максимальные для приведённых в каталоге типоразмеров

Технические характеристики

Комплектация электродвигателями, масса, акустические и аэродинамические характеристики приведены ниже.

Динамическое давление P_{dv} приведено по скорости в кольцевом сечении проточной части вокруг втулки на выходе из диффузора.

Уровень звуковой мощности (в дБ) в октавной полосе частот вычисляется по формуле $L_{wi} = L_w + \Delta L_{wi}$, где L_w – скорректированный уровень мощности (в дБА), излучаемой вентилятором на входе, а поправка ΔL_{wi} взята для соответствующего числа полюсов электродвигателя. Скорректированный уровень звуковой мощности на выходе меньше L_w на 1 дБА. Скорректированный уровень звуковой мощности, излучаемой корпусом вентилятора с подсоединенными воздухопроводами, меньше L_w на 10 дБА. Поправки для расчета уровня звуковой мощности в полосе приведены в таблице ниже.

Поправки ΔL_{wi} для вычисления звуковой мощности на среднегеометрических частотах октавных полос

Число полюсов электродвигателя	Среднегеометрическая частота октавы – i, Гц							
	63	125	250	500	1000	2000	4000	8000
	Поправки уровня звуковой мощности ΔL_{wi}							
2	-25	-21	-12	-4	-4	-7	-12	-20
4	-23	-14	-6	-6	-9	-14	-22	-31
6	-13	-3	1	-1	-5	-12	-22	-27
8	-6	2	2	-1	-6	-14	-23	-26

Указания по монтажу

Кабель, отходящий от огнестойкого электродвигателя, имеет 7 выводов. Жёлто-зеленый вывод – для заземления, 6 других – выводы от концов обмоток, каждый из которых промаркирован. При подключении к электропитанию необходимо соединить между собой выводы обмоток (U, V, W) и концы приходящего кабеля (L) показанным ниже образом в зависимости от номинальных напряжений электродвигателя.

Для электродвигателей с номинальным напряжением Δ/Y 220/380 В – подключение на 380 В

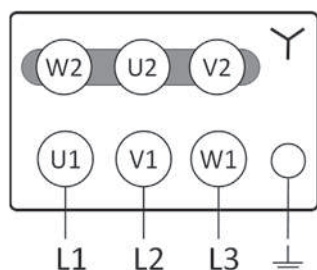

Для электродвигателей с номинальным напряжением Δ/Y 380/660 В – подключение на 380 В

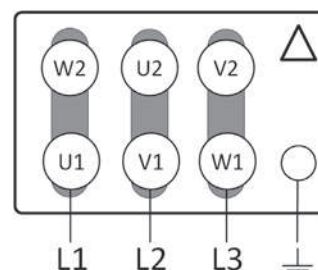

При установке без воздуховода на входе вентилятор необходимо комплектовать входным коллектором, чтобы избежать ухудшения аэродинамической характеристики.

При наружной установке при отсутствии элементов сети на выходе вентилятор необходимо дополнительно комплектовать козырьком для защиты от осадков.

СТУД-ОВ-3,55

№	Обозначение	Двигатель		Lw, дБА	M, кг
		Тип	N, кВт		
1	СТУД-ОВ-3,55-2/0,75-...-Ф	71A2	0,75	75	30
2	СТУД-ОВ-3,55-2/1,1-...-Ф	71B2	1,1	75	32
3	СТУД-ОВ-3,55-2/1,5-...-Ф	80MA2	1,5	75	34
4	СТУД-ОВ-3,55-2/2,2-...-Ф	80MB2	2,2	75	36

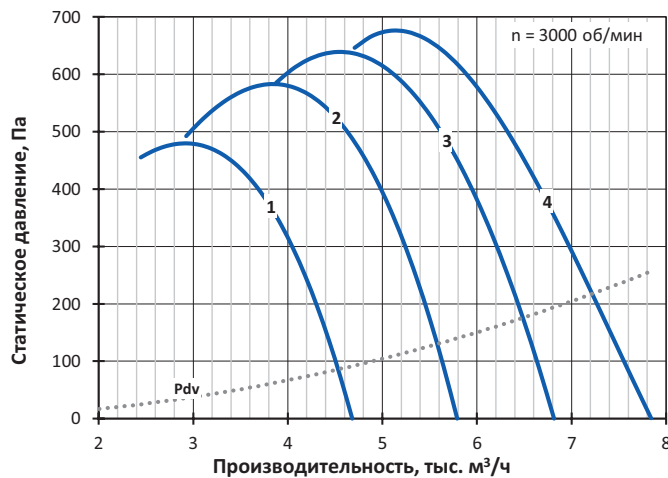

СТУД-ОВ-4,5

№	Обозначение	Двигатель		Lw, дБА	M, кг
		Тип	N, кВт		
1	СТУД-ОВ-4,5-4/0,75	71B4	0,75	67	42
2	СТУД-ОВ-4,5-2/2,2-...-Ф	80MB2	2,2	82	55
3	СТУД-ОВ-4,5-2/3-...-Ф	90L2	3	83	57
	СТУД-ОВ-4,5-2/4-...-Ф	100S2	4	83	62
	СТУД-ОВ-4,5-2/5,5-...-Ф	100L2	5,5	83	71
	СТУД-ОВ-4,5-2/7,5-...-Ф	112M2	7,5	83	91

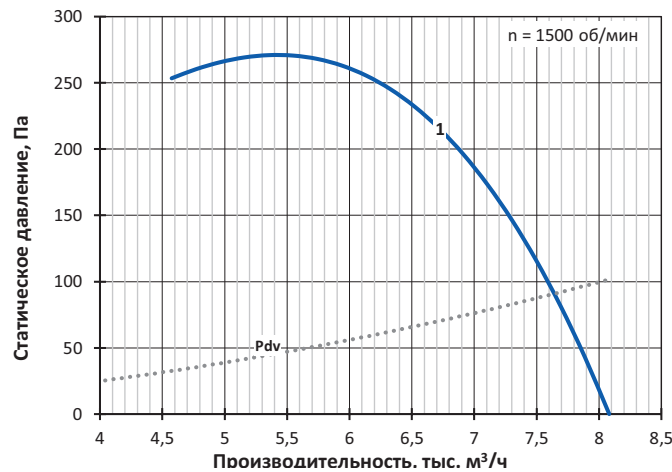

СТУД-ОВ-4

№	Обозначение	Двигатель		Lw, дБА	M, кг
		Тип	N, кВт		
1	СТУД-ОВ-4-2/1,1-...-Ф	71B2	1,1	79	36
2	СТУД-ОВ-4-2/1,5-...-Ф	80MA2	1,5	79	38
3	СТУД-ОВ-4-2/2,2-...-Ф	80MB2	2,2	79	40
4	СТУД-ОВ-4-2/3-...-Ф	90L2	3	79	42
5	СТУД-ОВ-4-2/4-...-Ф	100S2	4	79	47

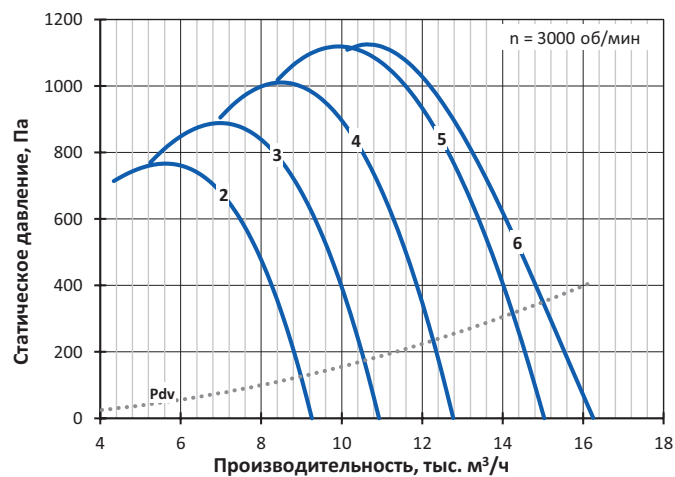
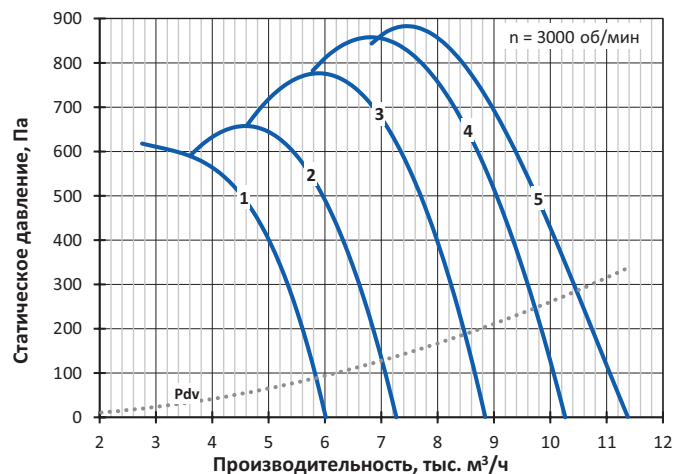

СТУД-ОВ-5

№	Обозначение	Двигатель		Lw, дБА	M, кг
		Тип	N, кВт		
1	СТУД-ОВ-5-4/0,75	71B4	0,75	70	49
2	СТУД-ОВ-5-4/1,1	80MA4	1,1	70	53
3	СТУД-ОВ-5-4/1,5	80MB4	1,5	70	55
4	СТУД-ОВ-5-2/4-...-Ф	100S2	4	86	77
5	СТУД-ОВ-5-2/5,5-...-Ф	100L2	5,5	86	86
6	СТУД-ОВ-5-2/7,5-...-Ф	112M2	7,5	86	106
7	СТУД-ОВ-5-2/11-...-Ф	132M2	11	86	133

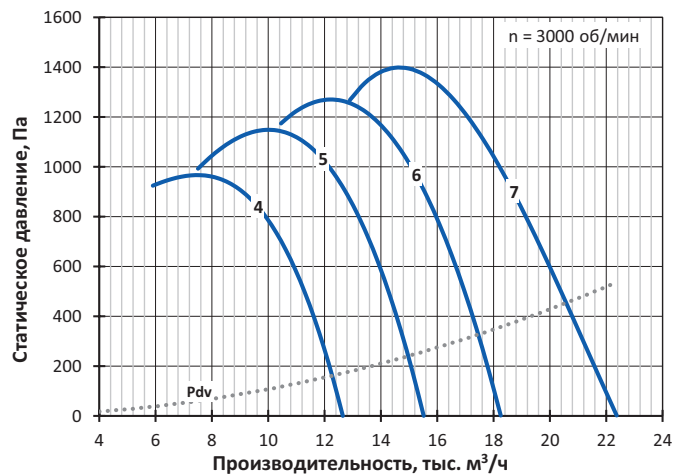
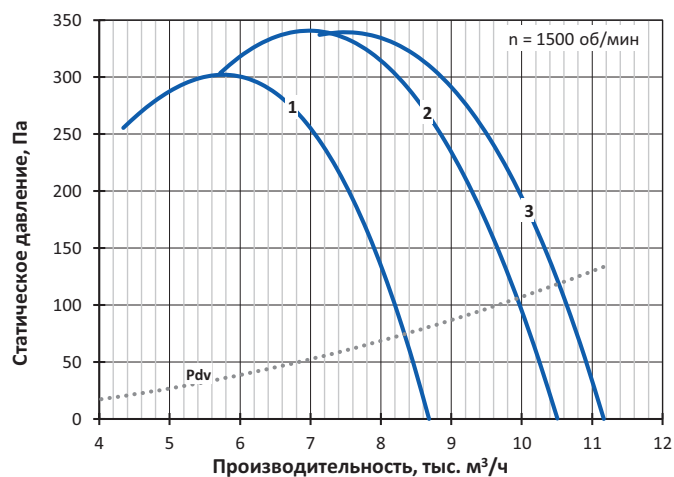

СТУД-ОВ-5,6

№	Обозначение	Двигатель		Lw, дБА	M, кг
		Тип	N, кВт		
1	СТУД-ОВ-5,6-4/0,75	71B4	0,75	74	60
2	СТУД-ОВ-5,6-4/1,1	80MA4	1,1	74	64
3	СТУД-ОВ-5,6-4/1,5	80MB4	1,5	74	66
4	СТУД-ОВ-5,6-4/2,2	90L4	2,2	74	69
5	СТУД-ОВ-5,6-2/5,5-...-Ф	100L2	5,5	89	96
6	СТУД-ОВ-5,6-2/7,5-...-Ф	112M2	7,5	89	116
7	СТУД-ОВ-5,6-2/11-...-Ф	132M2	11	89	143
8	СТУД-ОВ-5,6-2/15-...-Ф	160S2	15	90	181
9	СТУД-ОВ-5,6-2/18,5-...-Ф	160M2	18,5	90	190

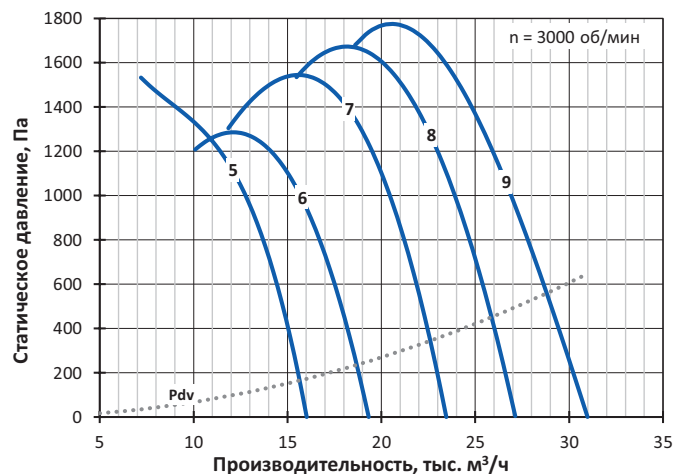
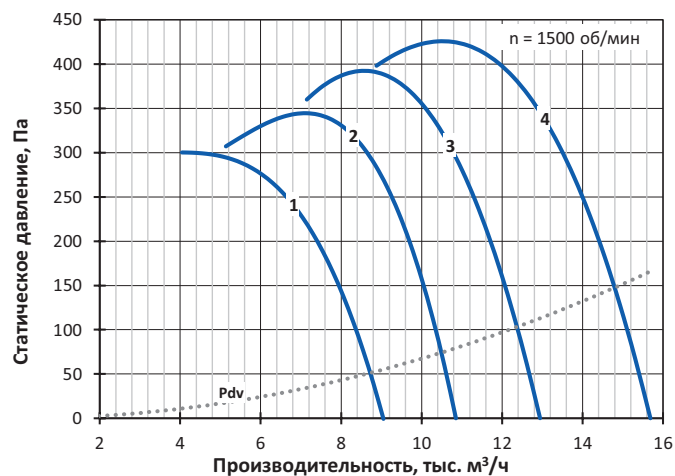

СТУД-ОВ-6,3

№	Обозначение	Двигатель		Lw, дБА	M, кг
		Тип	N, кВт		
1	СТУД-ОВ-6,3-4/1,5	80MB4	1,5	77	88
2	СТУД-ОВ-6,3-4/2,2	90L4	2,2	77	91
3	СТУД-ОВ-6,3-4/3	100S4	3	77	93
4	СТУД-ОВ-6,3-4/4	100L4	4	78	102
5	СТУД-ОВ-6,3-2/11...-Ф	132M2	11	93	178
6	СТУД-ОВ-6,3-2/15...-Ф	160S2	15	93	216
7	СТУД-ОВ-6,3-2/18,5...-Ф	160M2	18,5	93	225
8	СТУД-ОВ-6,3-2/22...-Ф	180S2	22	93	247
9	СТУД-ОВ-6,3-2/30...-Ф	180M2	30	93	270
10	СТУД-ОВ-6,3-2/37...-Ф	200M2	37	93	320

СТУД-ОВ-7,1

№	Обозначение	Двигатель		Lw, дБА	M, кг
		Тип	N, кВт		
1	СТУД-ОВ-7,1-6/0,75	80MA6	0,75	72	109
2	СТУД-ОВ-7,1-6/1,1	80MB6	1,1	72	111
3	СТУД-ОВ-7,1-6/1,5	90L6	1,5	72	114
4	СТУД-ОВ-7,1-6/2,2	100L6	2,2	72	123
5	СТУД-ОВ-7,1-4/2,2	90L4	2,2	81	114
6	СТУД-ОВ-7,1-4/3	100S4	3	81	116
7	СТУД-ОВ-7,1-4/4	100L4	4	81	125
8	СТУД-ОВ-7,1-4/5,5	112M4	5,5	81	146
9	СТУД-ОВ-7,1-4/7,5	132S4	7,5	82	170

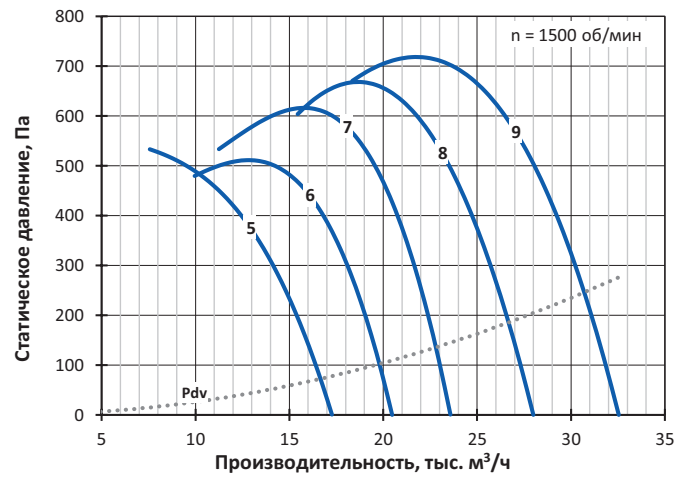
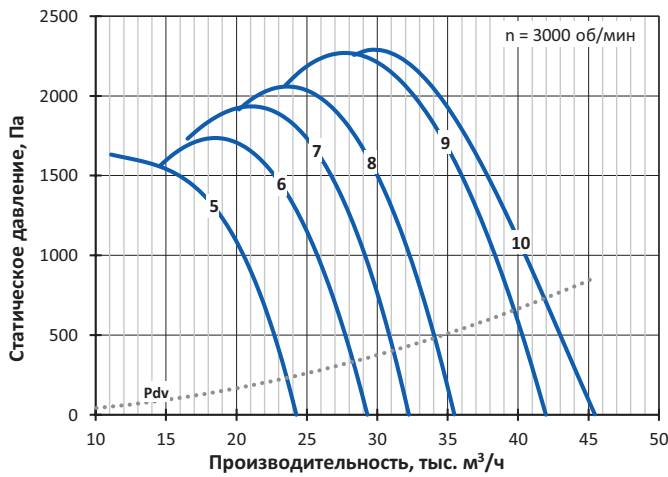
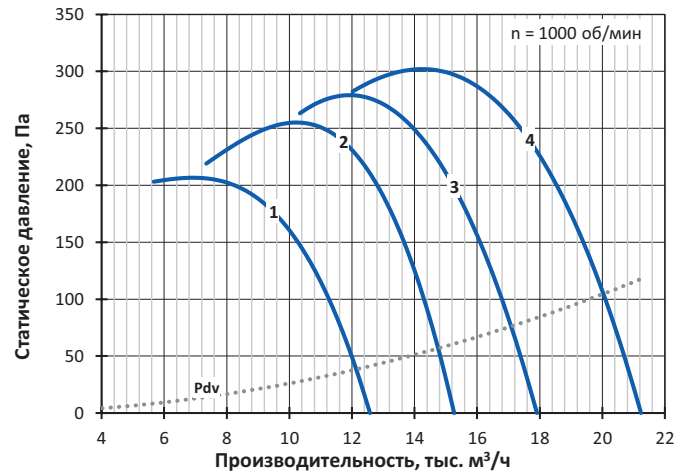
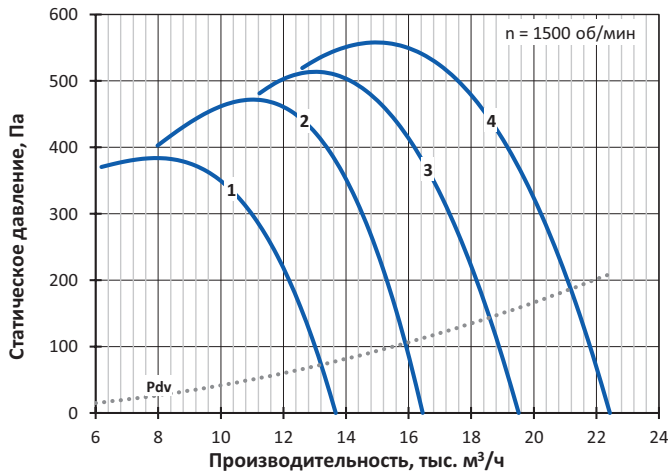

СТУД-ОВ-8

№	Обозначение	Двигатель		Lw, дБА	M, кг
		Тип	N, кВт		
1	СТУД-ОВ-8-6/1,1	80MB6	1,1	75	136
2	СТУД-ОВ-8-6/1,5	90L6	1,5	76	139
3	СТУД-ОВ-8-6/2,2	100L6	2,2	76	148
4	СТУД-ОВ-8-6/3	112MA6	3	76	154
5	СТУД-ОВ-8-6/4	112MB6	4	76	162
6	СТУД-ОВ-8-4/4	100L4	4	85	150
7	СТУД-ОВ-8-4/5,5	112M4	5,5	85	171
8	СТУД-ОВ-8-4/7,5	132S4	7,5	85	195
9	СТУД-ОВ-8-4/11	132M4	11	85	207
10	СТУД-ОВ-8-4/15...-Ф	160S4	15	85	325

СТУД-ОВ-9

№	Обозначение	Двигатель		Lw, дБА	M, кг
		Тип	N, кВт		
1	СТУД-ОВ-9-6/2,2	100L6	2,2	79	258
2	СТУД-ОВ-9-6/3	112MA6	3	80	264
3	СТУД-ОВ-9-6/4	112MB6	4	80	272
4	СТУД-ОВ-9-6/5,5	132S6	5,5	80	299
5	СТУД-ОВ-9-6/7,5	132M6	7,5	80	312
6	СТУД-ОВ-9-4/7,5	132S4	7,5	89	305
7	СТУД-ОВ-9-4/11	132M4	11	89	317
8	СТУД-ОВ-9-4/15	160S4	15	89	355
9	СТУД-ОВ-9-4/18,5	160M4	18,5	89	372
10	СТУД-ОВ-9-4/22...-Ф	180S4	22	89	505
11	СТУД-ОВ-9-4/30...-Ф	180M4	30	89	525

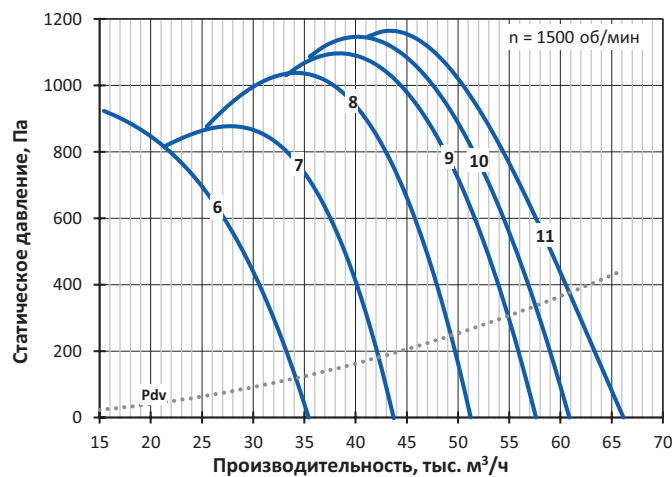
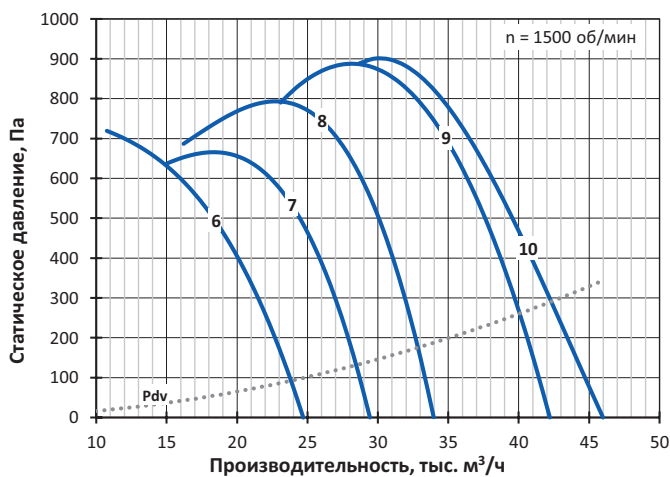
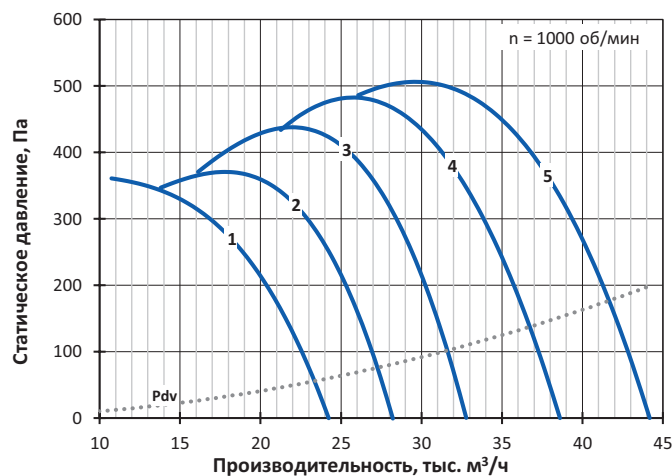
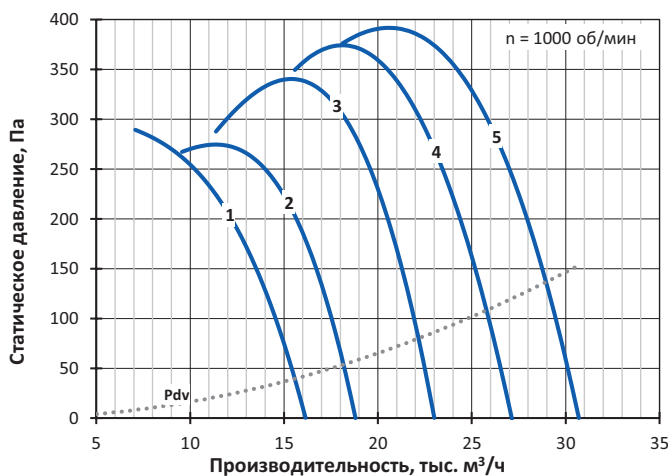

СТУД-ОВ-10

№	Обозначение	Двигатель		Lw, ДБА	M, кг
		Тип	N, кВт		
1	СТУД-ОВ-10-8/1,5	100L8	1,5	76	320
2	СТУД-ОВ-10-8/2,2	112MA8	2,2	76	324
3	СТУД-ОВ-10-8/3	112MB8	3	76	329
4	СТУД-ОВ-10-8/4	132S8	4	76	359
5	СТУД-ОВ-10-8/5,5	132M8	5,5	77	372
6	СТУД-ОВ-10-6/4	112MB6	4	83	332
7	СТУД-ОВ-10-6/5,5	132S6	5,5	83	359
8	СТУД-ОВ-10-6/7,5	132M6	7,5	83	372
9	СТУД-ОВ-10-6/11	160S6	11	83	415
10	СТУД-ОВ-10-6/15	160M6	15	83	444
11	СТУД-ОВ-10-4/15	160S4	15	92	415
12	СТУД-ОВ-10-4/18,5	160M4	18,5	92	432
13	СТУД-ОВ-10-4/22	180S4	22	92	460
14	СТУД-ОВ-10-4/30	180M4	30	92	480
15	СТУД-ОВ-10-4/37-...-Ф	200M4	37	92	657
16	СТУД-ОВ-10-4/45-...-Ф	200L4	45	92	682

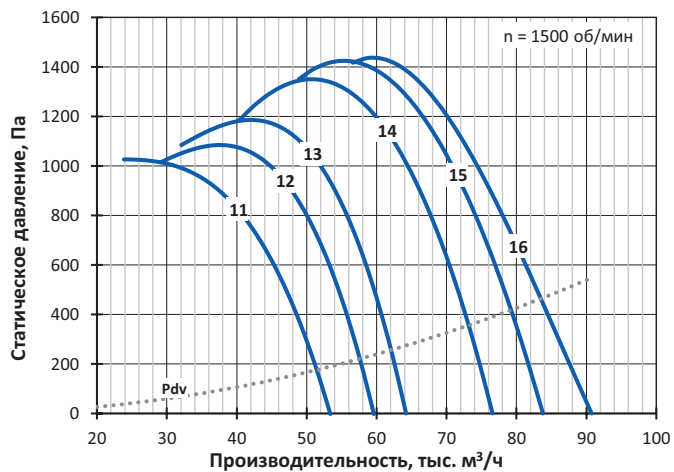
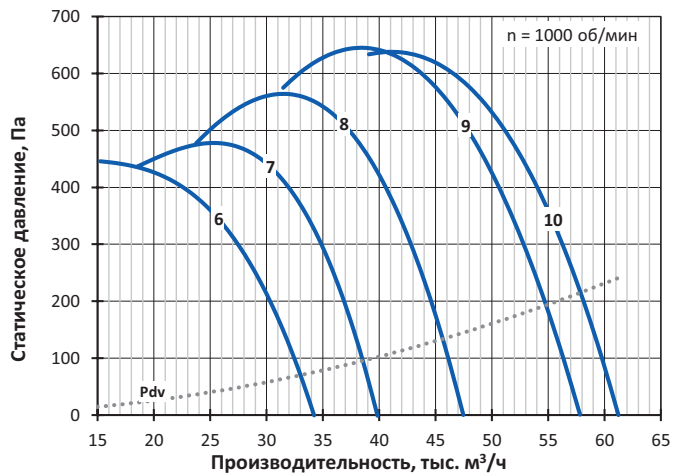
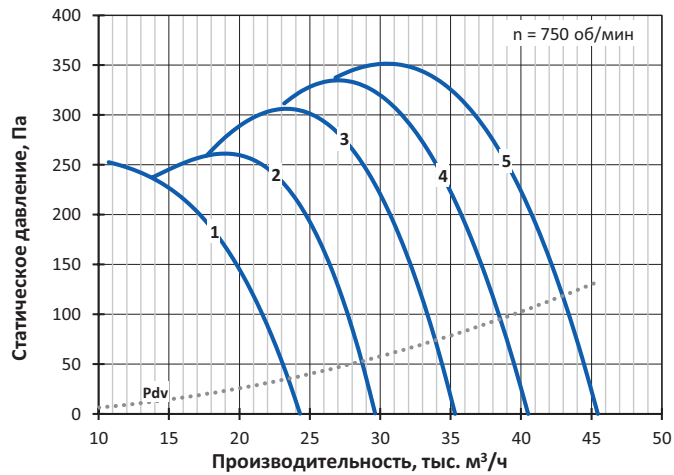

СТУД-ОВ-11,2

№	Обозначение	Двигатель		Lw, дБА	M, кг
		Тип	N, кВт		
1	СТУД-ОВ-11,2-8/3	112M8	3	80	399
2	СТУД-ОВ-11,2-8/4	132S8	4	80	429
3	СТУД-ОВ-11,2-8/5,5	132M8	5,5	80	442
4	СТУД-ОВ-11,2-8/7,5	160S8	7,5	80	485
5	СТУД-ОВ-11,2-8/11	160M8	11	80	510
6	СТУД-ОВ-11,2-6/7,5	132M6	7,5	86	442
7	СТУД-ОВ-11,2-6/11	160S6	11	87	485
8	СТУД-ОВ-11,2-6/15	160M6	15	87	514
9	СТУД-ОВ-11,2-6/18,5	180M6	18,5	87	540
10	СТУД-ОВ-11,2-6/22	200M6	22	87	570

СТУД-ОВ-12,5

№	Обозначение	Двигатель		Lw, дБА	M, кг
		Тип	N, кВт		
1	СТУД-ОВ-12,5-8/5,5	132M8	5,5	84	582
2	СТУД-ОВ-12,5-8/7,5	160S8	7,5	84	625
3	СТУД-ОВ-12,5-8/11	160M8	11	84	650
4	СТУД-ОВ-12,5-8/15	180M8	15	84	680
5	СТУД-ОВ-12,5-8/18,5	200M8	18,5	84	725
6	СТУД-ОВ-12,5-6/15	160M6	15	90	654
7	СТУД-ОВ-12,5-6/18,5	180M6	18,5	90	680
8	СТУД-ОВ-12,5-6/22	200M6	22	90	710
9	СТУД-ОВ-12,5-6/30	200L6	30	90	745
10	СТУД-ОВ-12,5-6/37	225M6	37	90	808

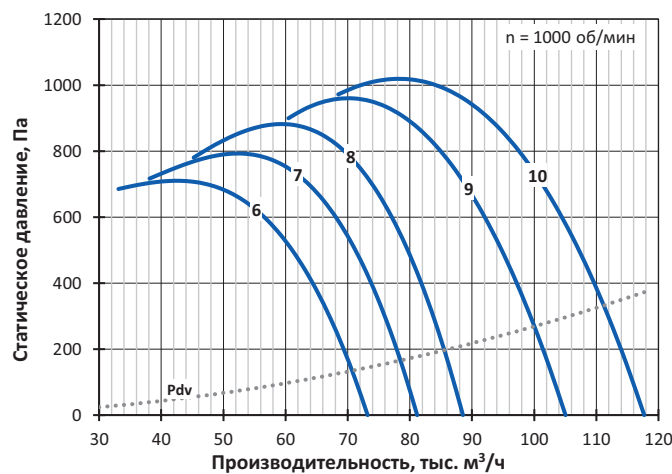
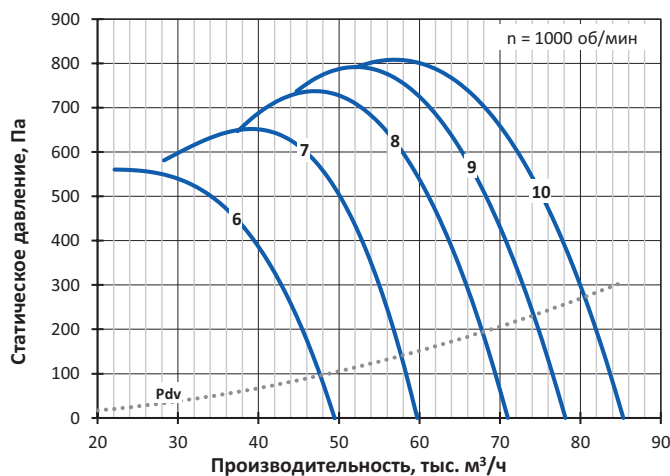
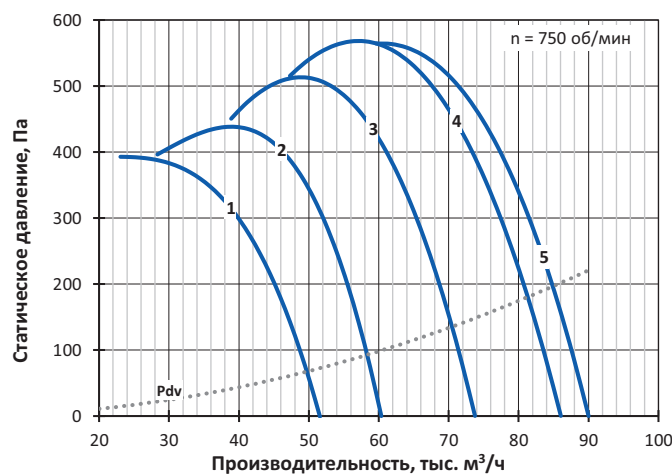
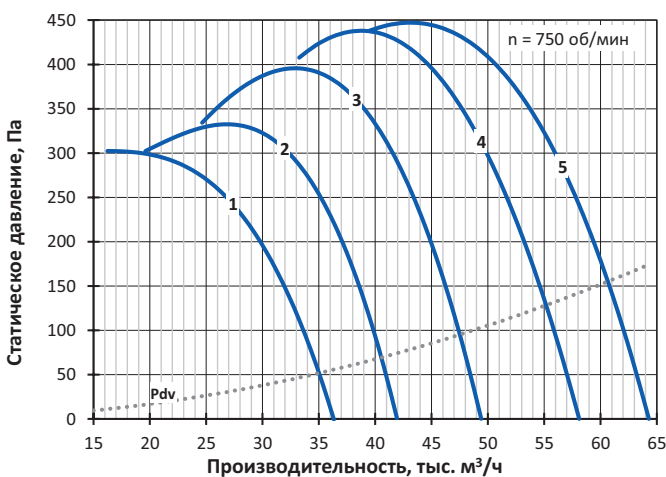

8.1 ОСЕВЫЕ ВЕНТИЛЯТОРЫ

Вентиляторы с капсулированным двигателем **СТУД-ОВК**



СТУД-ОВК – вытяжной осевой вентилятор с капсулированным общепромышленным электродвигателем для систем ПДВ.

Изготавливается с классом огнестойкости 600.

Вентилятор оснащается осевым рабочим колесом с листовыми лопатками и цилиндрическим корпусом. Рабочее колесо устанавливается непосредственно на вал электродвигателя. На выходе из колеса присутствует спрямляющий аппарат. Ось вращения рабочего колеса расположена параллельно направлению движения потока в вентиляторе, электродвигатель закреплён внутри теплоизолированной капсулы, обеспечивающей изоляцию двигателя от перемещаемой среды. Из капсулы сквозь стенку корпуса выведены патрубки для подвода к электродвигателю охлаждающего воздуха.

Вентилятор комплектуется трехфазным асинхронным электродвигателем под питающее напряжение 380 В / 50 Гц, по умолчанию – под прямой пуск. Кабель от электродвигателя выведен свободно через патрубок охлаждения, крепление кабеля на корпусе не допускается.

Применение при пожаре с преобразователем частоты не допускается.

Категория размещения по умолчанию – 2 по ГОСТ 15150. В исполнении с категорией 1 размещение по категории 1 допустимо только с соответствующими принадлежностями или воздуховодами на входе и выходе вентилятора.

Габаритно-присоединительные размеры

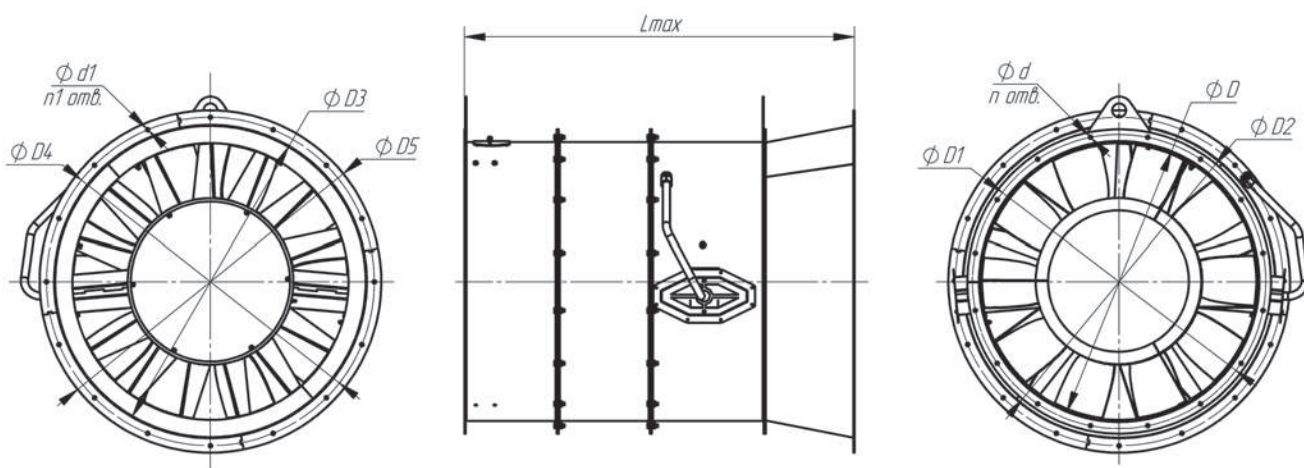

Номер вентилятора	Размеры, мм									шт.	
	D	D1	D2	D3	D4	D5	L	d	d1	n	n1
5	500	540	570	560	600	630	800	8	10	12	12
5,6	560	600	630	630	670	700	850	10	10	12	12
6,3	630	670	700	710	760	790	970	10	10	12	16
7,1	710	760	790	800	850	880	1085	10	10	16	16
8	800	850	880	900	950	990	1230	10	10	16	16
9	900	950	990	1000	1050	1090	1440	10	12	16	16
10	1000	1050	1090	1120	1180	1210	1610	12	12	16	20
11,2	1120	1180	1210	1250	1310	1340	1750	12	12	20	20
12,5	1250	1310	1340	1400	1460	1490	1920	12	14	20	20

Технические характеристики

Комплектация электродвигателями, масса, акустические и аэродинамические характеристики приведены ниже.

Динамическое давление P_{dv} приведено по скорости в кольцевом сечении проточной части вокруг втулки на выходе из диффузора.

Уровень звуковой мощности (в дБ) в октавной полосе частот вычисляется по формуле $L_{wi} = L_w + \Delta L_{wi}$, где L_w – скорректированный уровень мощности (в дБА), излучаемой вентилятором на входе, а поправка ΔL_{wi} взята для соответствующего числа полюсов электродвигателя. Скорректированный уровень звуковой мощности на выходе меньше L_w на 1 дБА. Скорректированный уровень звуковой мощности, излучаемой корпусом вентилятора с подсоединенными воздухопроводами, меньше L_w на 10 дБА. Поправки для расчета уровня звуковой мощности в полосе приведены в таблице ниже.

Поправки ΔL_{wi} для вычисления звуковой мощности на среднегеометрических частотах октавных полос

Число полюсов электродвигателя	Среднегеометрическая частота октавы – i , Гц							
	63	125	250	500	1000	2000	4000	8000
	Поправки уровня звуковой мощности ΔL_{wi}							
2	-25	-21	-12	-4	-4	-7	-12	-20
4	-23	-14	-6	-6	-9	-14	-22	-31
6	-13	-3	1	-1	-5	-12	-22	-27
8	-6	2	2	-1	-6	-14	-23	-26

Указания по монтажу

Электродвигатели, установленные в вентиляторах, по умолчанию подготовлены для работы в трёхфазной сети с питающим напряжением 380 В.

При установке внутри здания вентилятор не может устанавливаться в защищаемых помещениях, и при пожаре должна обеспечиваться принудительная вентиляция венткамеры или гарантироваться температура окружающей среды в помещении не выше +40 °С.

Входные патрубки для охлаждения электродвигателя запрещено даже частично перекрывать какими-либо помехами.

При установке без воздуховода на входе вентилятор необходимо комплектовать конфузором, чтобы избежать ухудшения аэродинамической характеристики.

При установке снаружи здания и отсутствии элементов сети на выходе вентилятор необходимо комплектовать козырьком для защиты от осадков.

СТУД-ОВК-5

№	Обозначение	Двигатель		Lw, дБА	M, кг
		Тип	N, кВт		
1	СТУД-ОВК-5-4/0,37	63B4	0,37	70	65
2	СТУД-ОВК-5-4/0,55	71A4	0,55	70	69
3	СТУД-ОВК-5-4/0,75	71B4	0,75	70	70

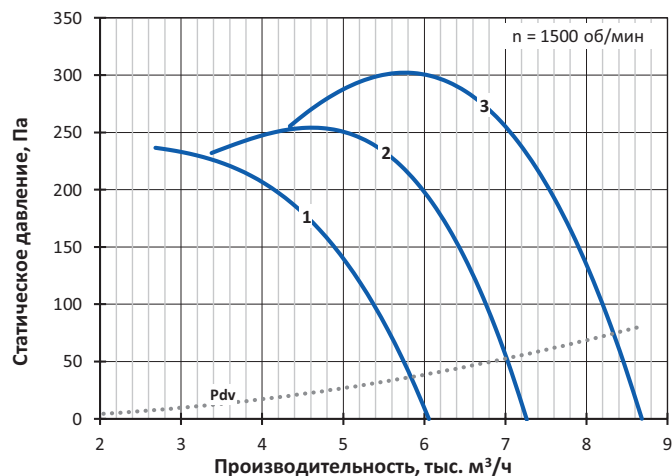

СТУД-ОВК-5,6

№	Обозначение	Двигатель		Lw, дБА	M, кг
		Тип	N, кВт		
1	СТУД-ОВК-5,6-4/0,75	71B4	0,75	74	85
2	СТУД-ОВК-5,6-4/1,1	80MA4	1,1	74	89
3	СТУД-ОВК-5,6-4/1,5	80MB4	1,5	74	91
4	СТУД-ОВК-5,6-4/2,2	90L4	2,2	74	94

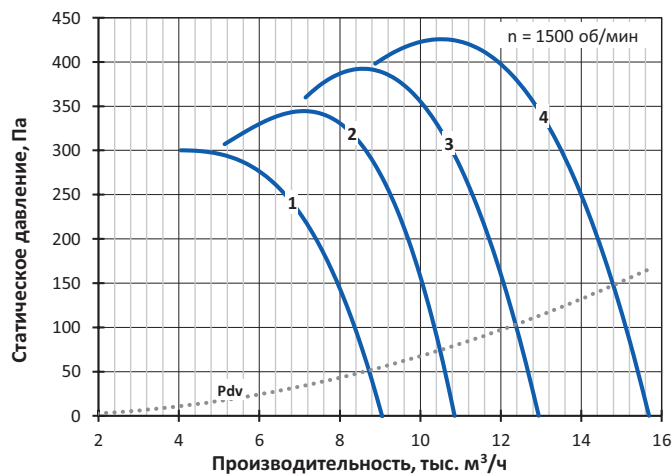

СТУД-ОВК-6,3

№	Обозначение	Двигатель		Lw, дБА	M, кг
		Тип	N, кВт		
1	СТУД-ОВК-6,3-4/1,5	80MB4	1,5	77	112
2	СТУД-ОВК-6,3-4/2,2	90L4	2,2	77	115
3	СТУД-ОВК-6,3-4/3	100S4	3	77	117
4	СТУД-ОВК-6,3-4/4	100L4	4	78	126

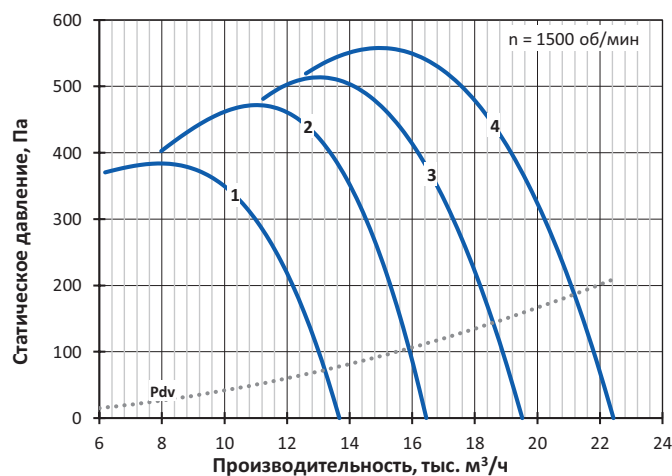

СТУД-ОВК-7,1

№	Обозначение	Двигатель		Lw, дБА	M, кг
		Тип	N, кВт		
1	СТУД-ОВК-7,1-6/0,75	80MA6	0,75	72	134
2	СТУД-ОВК-7,1-6/1,1	80MB6	1,1	72	136
3	СТУД-ОВК-7,1-6/1,5	90L6	1,5	72	139
4	СТУД-ОВК-7,1-6/2,2	100L6	2,2	72	148
5	СТУД-ОВК-7,1-4/2,2	90L4	2,2	81	139
6	СТУД-ОВК-7,1-4/3	100S4	3	81	141
7	СТУД-ОВК-7,1-4/4	100L4	4	81	150
8	СТУД-ОВК-7,1-4/5,5	112M4	5,5	81	171
9	СТУД-ОВК-7,1-4/7,5	132S4	7,5	82	195

СТУД-ОВК-8

№	Обозначение	Двигатель		Lw, дБА	M, кг
		Тип	N, кВт		
1	СТУД-ОВК-8-6/1,1	80MB6	1,1	75	200
2	СТУД-ОВК-8-6/1,5	90L6	1,5	76	203
3	СТУД-ОВК-8-6/2,2	100L6	2,2	76	212
4	СТУД-ОВК-8-6/3	112MA6	3	76	218
5	СТУД-ОВК-8-6/4	112MB6	4	76	226
6	СТУД-ОВК-8-4/4	100L4	4	85	214
7	СТУД-ОВК-8-4/5,5	112M4	5,5	85	235
8	СТУД-ОВК-8-4/7,5	132S4	7,5	85	259
9	СТУД-ОВК-8-4/11	132M4	11	85	271

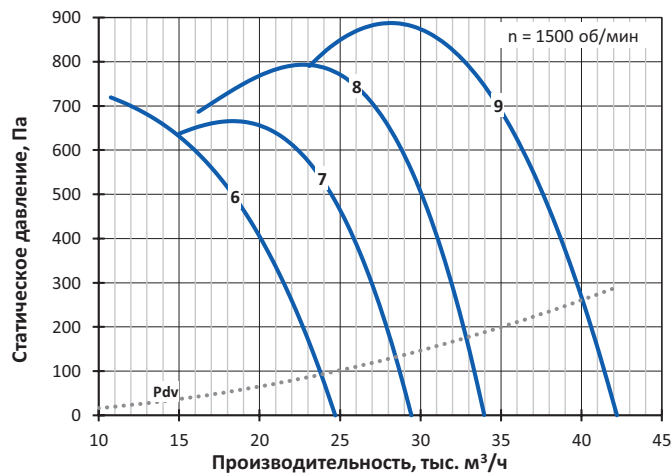
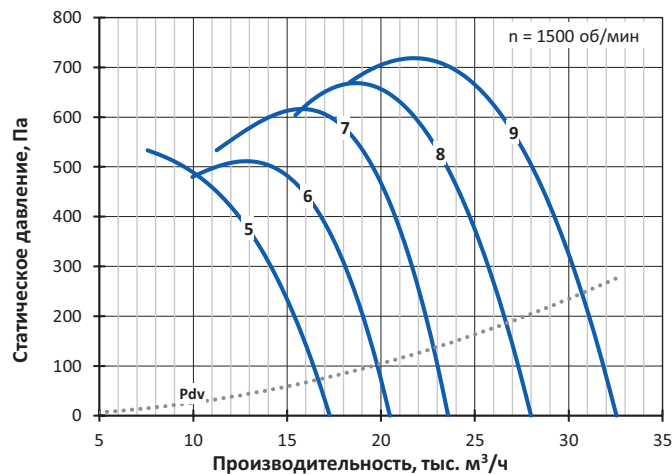
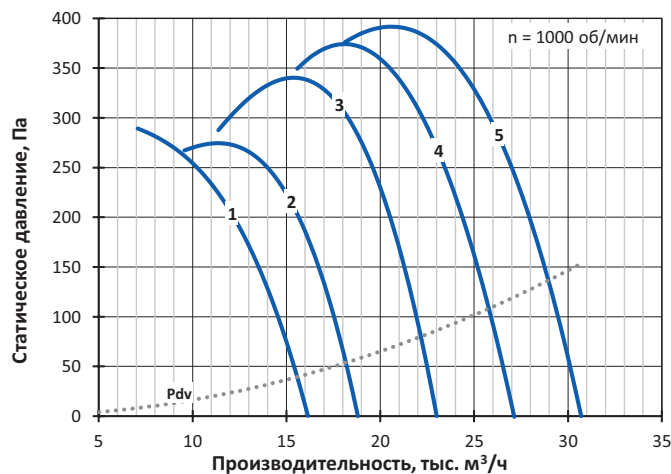
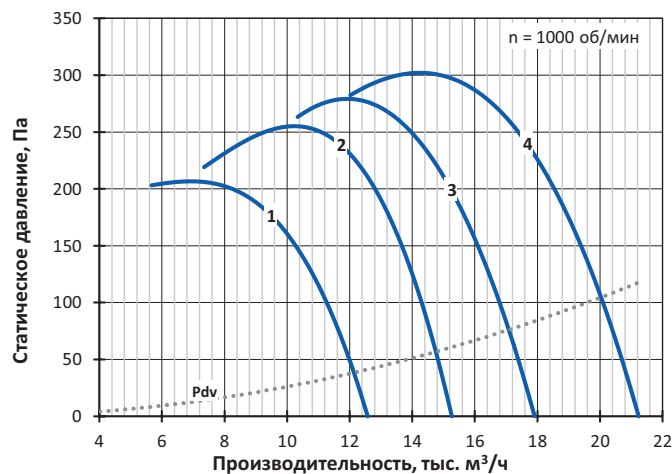

СТУД-ОВК-9

№	Обозначение	Двигатель		Lw, дБА	M, кг
		Тип	N, кВт		
1	СТУД-ОВК-9-6/2,2	100L6	2,2	79	308
2	СТУД-ОВК-9-6/3	112MA6	3	80	314
3	СТУД-ОВК-9-6/4	112MB6	4	80	322
4	СТУД-ОВК-9-6/5,5	132S6	5,5	80	349
5	СТУД-ОВК-9-6/7,5	132M6	7,5	80	362
6	СТУД-ОВК-9-4/7,5	132S4	7,5	89	355
7	СТУД-ОВК-9-4/11	132M4	11	89	367
8	СТУД-ОВК-9-4/15	160S4	15	89	405
9	СТУД-ОВК-9-4/18,5	160M4	18,5	89	422

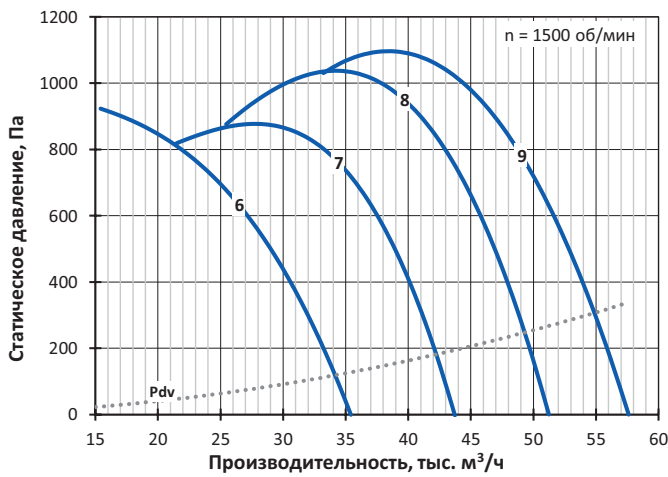
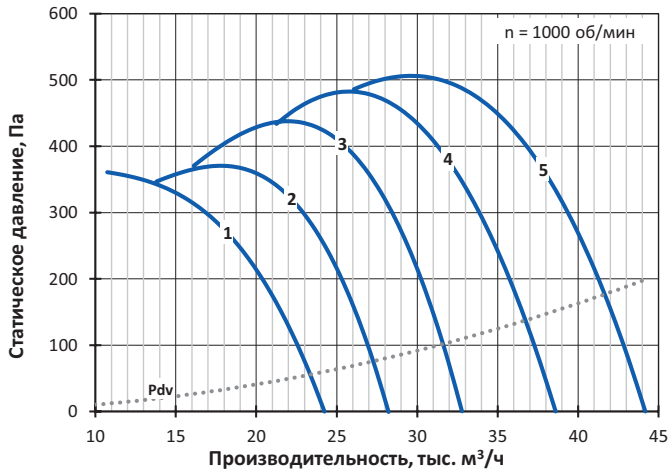

СТУД-ОВК-10

№	Обозначение	Двигатель		Lw, дБА	M, кг
		Тип	N, кВт		
1	СТУД-ОВК-10-8/1,5	100L8	1,5	76	370
2	СТУД-ОВК-10-8/2,2	112MA8	2,2	76	374
3	СТУД-ОВК-10-8/3	112MB8	3	76	379
4	СТУД-ОВК-10-8/4	132S8	4	76	409
5	СТУД-ОВК-10-8/5,5	132M8	5,5	77	422
6	СТУД-ОВК-10-6/4	112MB6	4	83	382
7	СТУД-ОВК-10-6/5,5	132S6	5,5	83	409
8	СТУД-ОВК-10-6/7,5	132M6	7,5	83	422
9	СТУД-ОВК-10-6/11	160S6	11	83	465
10	СТУД-ОВК-10-6/15	160M6	15	83	494
11	СТУД-ОВК-10-4/15	160S4	15	92	465
12	СТУД-ОВК-10-4/18,5	160M4	18,5	92	482
13	СТУД-ОВК-10-4/22	180S4	22	92	510
14	СТУД-ОВК-10-4/30	180M4	30	92	530

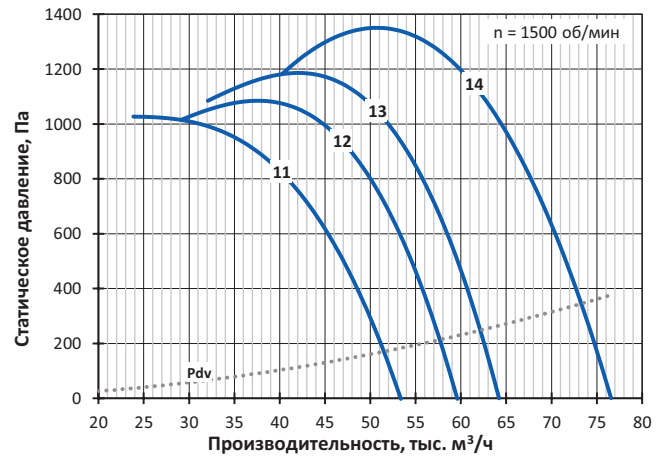
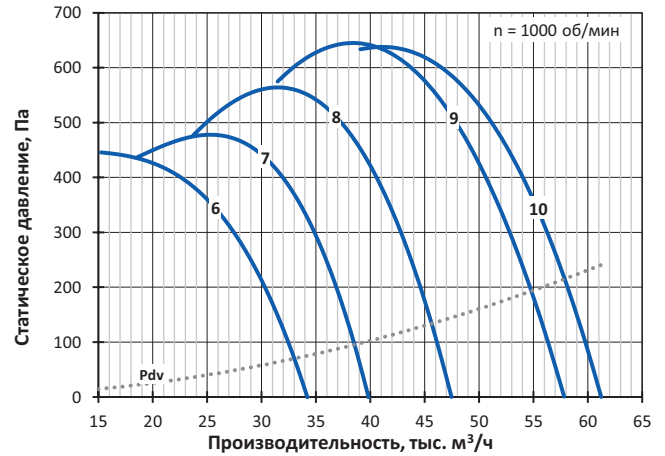
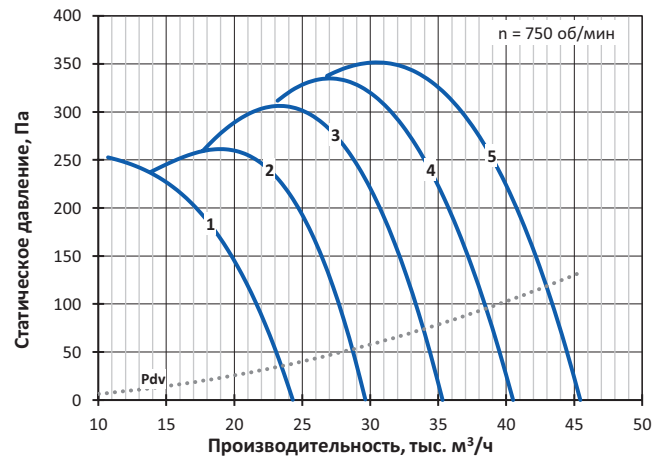

СТУД-ОВК-11,2

№	Обозначение	Двигатель		Lw, дБА	M, кг
		Тип	N, кВт		
1	СТУД-ОВК-11,2-8/3	112MB8	3	80	449
2	СТУД-ОВК-11,2-8/4	132S8	4	80	479
3	СТУД-ОВК-11,2-8/5,5	132M8	5,5	80	492
4	СТУД-ОВК-11,2-8/7,5	160S8	7,5	80	535
5	СТУД-ОВК-11,2-8/11	160M8	11	80	560
6	СТУД-ОВК-11,2-6/7,5	132M6	7,5	86	492
7	СТУД-ОВК-11,2-6/11	160S6	11	87	535
8	СТУД-ОВК-11,2-6/15	160M6	15	87	564
9	СТУД-ОВК-11,2-6/18,5	180M6	18,5	87	590
10	СТУД-ОВК-11,2-6/22	200M6	22	87	620

СТУД-ОВК-12,5

№	Обозначение	Двигатель		Lw, дБА	M, кг
		Тип	N, кВт		
1	СТУД-ОВК-12,5-8/5,5	132M8	5,5	84	632
2	СТУД-ОВК-12,5-8/7,5	160S8	7,5	84	675
3	СТУД-ОВК-12,5-8/11	160M8	11	84	700
4	СТУД-ОВК-12,5-8/15	180M8	15	84	730
5	СТУД-ОВК-12,5-8/18,5	200M8	18,5	84	775
6	СТУД-ОВК-12,5-6/15	160M6	15	90	704
7	СТУД-ОВК-12,5-6/18,5	180M6	18,5	90	730
8	СТУД-ОВК-12,5-6/22	200M6	22	90	760
9	СТУД-ОВК-12,5-6/30	200L6	30	90	795
10	СТУД-ОВК-12,5-6/37	225M6	37	90	858

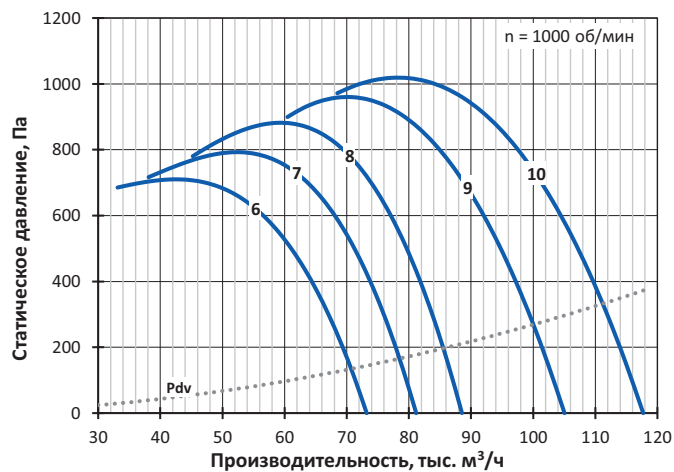
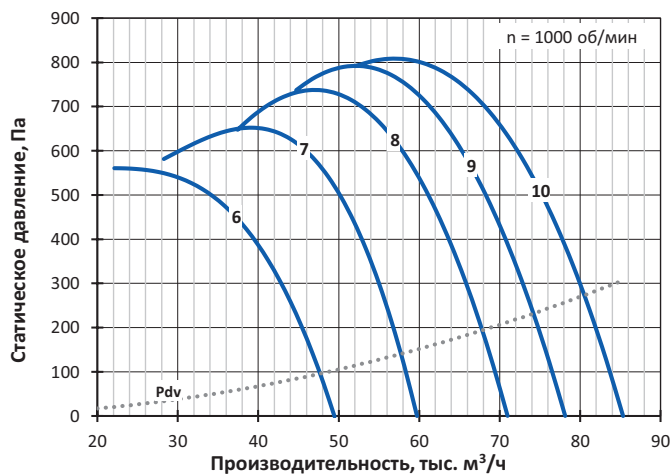
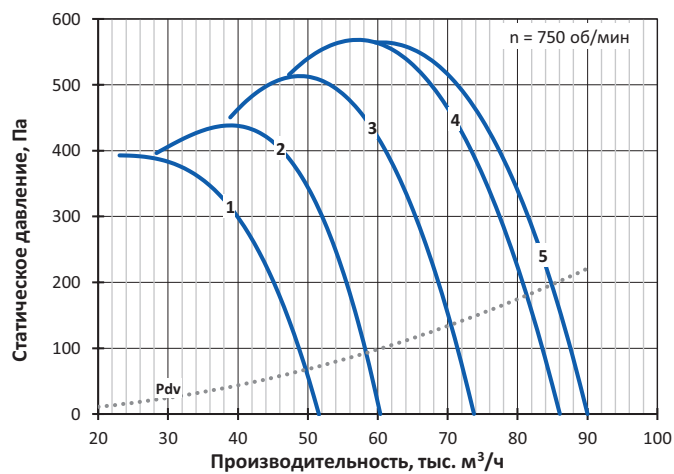
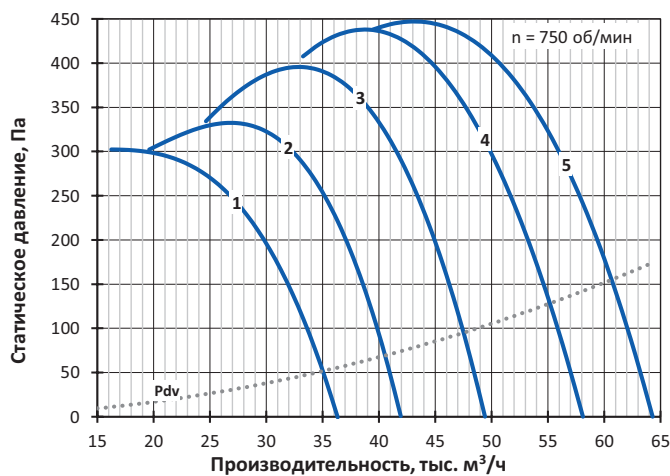

8.2 РАДИАЛЬНЫЕ ВЕНТИЛЯТОРЫ

Вентиляторы со спиральным корпусом и лапным креплением двигателя **СТУД-РСЛ**



СТУД-РСЛ – вытяжной радиальный вентилятор для систем ПДВ.

Может изготавливаться с классами огнестойкости 400 и 600. Вентилятор не допускается устанавливать в защищаемых помещениях.

Вентилятор имеет высокоэффективное рабочее колесо с назад загнутыми лопатками, установленное в спиральном корпусе. Рабочее колесо устанавливается непосредственно на вал электродвигателя. Электродвигатель крепится лапами к раме вентилятора.

Вентилятор изготовлен из углеродистых сталей с полимерным покрытием.

Положение выпускного патрубка может варьироваться при производстве, как представлено в разделе на габаритных эскизах, и должно указываться при заказе.

Вентилятор выпускается с различными ширинами рабочего колеса, что отражено в условном обозначении типоразмера. С типом колеса «Б» вентилятор имеет более широкий корпус в направлении оси вращения колеса, чем с колесом «А» или «В». Тип «Б» при аналогичной мощности обеспечивает более высокие расходы воздуха, но меньшее максимальное развиваемое давление.

Вентилятор комплектуется трехфазным асинхронным электродвигателем под питающее напряжение 380 В / 50 Гц.

Применение при пожаре с преобразователем частоты не допускается.

Вентилятор без принадлежностей соответствует категории размещения 2 по ГОСТ 15150. В исполнении с категорией размещения 1 вентилятор включает в себя козырёк защиты двигателя от осадков.

Технические характеристики

Тип электродвигателя, масса, акустические и аэродинамические характеристики приведены ниже.

Динамические давления P_{dv} соответствуют среднерасходной скорости в выпускном патрубке вентилятора. Они отличаются для типоразмеров с разной шириной корпуса (см. индекс колеса А, Б, В) и даны на диаграммах с соответствующей пометкой.

Уровень звуковой мощности (в дБ) в октавной полосе частот вычисляется по формуле $L_{wi} = L_w + \Delta L_{wi}$, где L_w – скорректированный уровень звуковой мощности (в дБА), излучаемой вентилятором на входе, а поправка ΔL_{wi} взята для соответствующего числа полюсов электродвигателя. Корректированный уровень звуковой мощности на выходе из вентилятора больше L_w на 3 дБА. Корректированный уровень звуковой мощности излучаемой корпусом вентилятора с подсоединенными воздухопроводами меньше L_w на 3 дБА. Поправки для расчета уровня звуковой мощности в полосе приведены таблице ниже.

Поправки ΔL_{wi} для вычисления звуковой мощности на среднегеометрических частотах октавных полос

Число полюсов электродвигателя	Среднегеометрическая частота октавы – f , Гц							
	63	125	250	500	1000	2000	4000	8000
	Поправки уровня звуковой мощности ΔL_{wi}							
2	-25	-20	-11	-4	-5	-5	-10	-19
4	-20	-11	-4	-5	-5	-10	-19	-32
6	-10	-3	0	-1	-4	-11	-22	-31
8	-6	1	0	0	-5	-14	-27	-33

Указания по монтажу

Вентилятор устанавливается только с горизонтальной осью вращения рабочего колеса.

При установке вентилятора в вентиляционной камере во время пожара необходимо обеспечить температуру окружающего воздуха не более +80 °С, например, путём механической вентиляции камеры.

Электродвигатели, установленные в вентиляторах, по умолчанию подготовлены для работы в трёхфазной сети с питающим напряжением 380 В. Для работы в сети с питающим напряжением 380 В перемычки в распределительной коробке электродвигателя устанавливаются, как показано на схемах ниже.

Для электродвигателей с номинальным напряжением Δ/Y 220/380 В – подключение звездой:

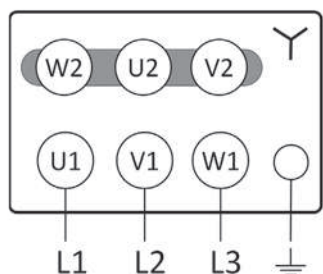

Для электродвигателей с номинальным напряжением Δ/Y 380/660 В – подключение треугольником:

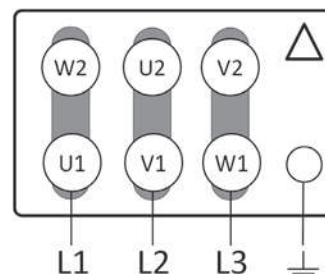

Габаритно-присоединительные размеры

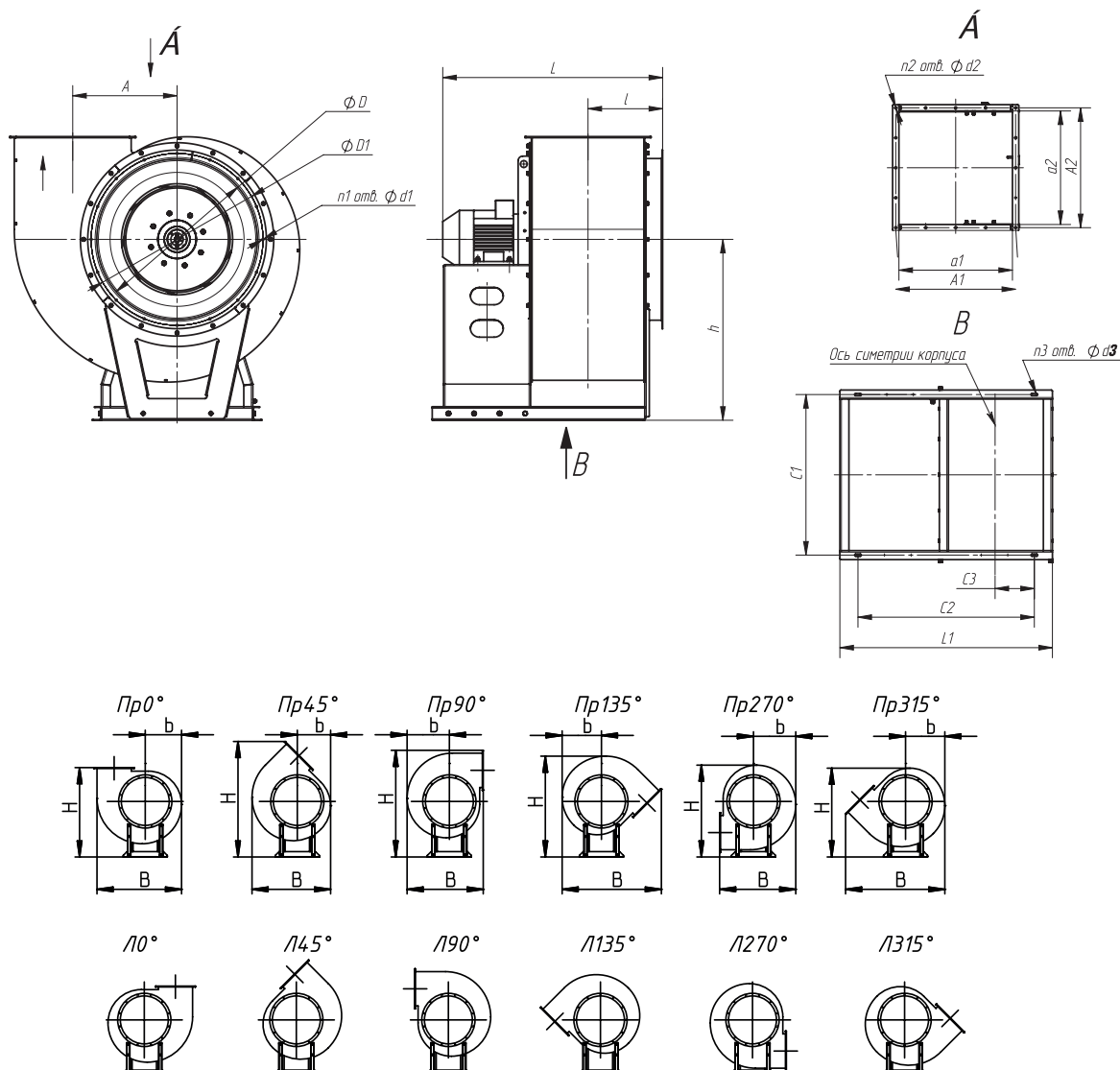

Номер вентилятора	Размеры, мм																				Количество, шт.								
	h	I		L		A	D	D1	d1	a1	A1	a2		A2		d2	L1		C1	C2		C3		d3	n1		n2	n3	
		A, B	Б	A, B	Б							А	В	А	В		А	В		А	В	А	В		А	В			А
СТУД-РСЛ-2,5	305	142	180	455	590	162	250	280	7	173	195	173	248	195	270	8,5	395	550	220	345	420	74	112	10	8	4	4	4	
СТУД-РСЛ-2,8	360	154	196	525	692	182	280	310	7	195	217	195	278	217	300	8,5	415	650	295	370	429	75	122	10	8	4	4	4	
СТУД-РСЛ-3,15	380	167	215	595	737	205	315	345	7	218	240	218	313	240	335	8,5	475	700	420	425	520	90	142	10	8	4	4	4	
СТУД-РСЛ-3,55	430	180	233	665	748	231	355	395	8	248	270	248	353	270	375	8,5	545	748	420	465	571	95	148	10	8	4	4	4	
СТУД-РСЛ-4	470	195	258	700	756	260	400	440	8	278	300	278	398	300	420	8,5	600	700	470	530	650	105	165	12	8	4	4	4	
СТУД-РСЛ-4,5	530	215	283	679	862	292	450	490	8	314	345	314	448	345	480	11	625	830	500	545	680	125	193	12	8	4	4	4	
СТУД-РСЛ-5	575	230	307	800	950	325	500	540	8	349	380	348	498	380	530	11	650	800	525	560	710	135	210	12	8	4	4	4	
СТУД-РСЛ-5,6	640	255	348	800	1045	364	560	600	8	391	422	390	558	422	590	11	700	918	550	615	783	160	244	12	12	4	4	4	4
СТУД-РСЛ-6,3	720	295	395	920	1155	410	630	670	8	439	470	438	628	470	660	11	800	1022	630	690	859	150	245	14	12	4	4	4	4
СТУД-РСЛ-7,1	800	329	435,5	1155	1373	462	710	760	8	497	530	495	710	530	745	9	940	1033	710	780	993	175	282	14	16	16	18	4	4
СТУД-РСЛ-8	905	370	490	1318	1447	520	800	850	10	560	600	558	798	600	840	11	1050	1342	850	940	1175	210	330	14	16	16	18	4	4
СТУД-РСЛ-9	1015	400	541	1415	1623	585	900	950	10	630	670	630	900	670	940	11	1200	1505	720	950	1220	270	405	15	16	20	20	6	6
СТУД-РСЛ-10	1130	430	600	1505	1696	650	1000	1050	12	700	750	698	998	750	1055	12	1330	1580	880	1000	1300	265	415	15	16	20	20	6	6
СТУД-РСЛ-11,2	1235	520	688	1735	2120	728	1120	1180	12	784	830	784	1120	830	1181	13	1517	1853	1164	1440	1776	440	608	15	20	24	24	6	6
СТУД-РСЛ-12,5	1380	545	733	1930	2330	815	1250	1310	12	875	930	875	1250	930	1310	13	1720	2095	1260	1375	1770	310	498	15	20	24	24	6	6

Ввиду отличия размеров, для **I, Lmax, L, a2, A2, C2, C3, n2** колонки разделены по индексам колеса.

Таблица размеров для разных положений выпускного патрубка

Номер вентилятора	Размеры, мм																							
	Пр0; Л0				Пр45; Л45				Пр90; Л90				Пр135; Л135				Пр270; Л270				Пр315; Л315			
	В	В	Н	Н	В	В	Н	Н	В	В	Н	Н	В	В	Н	Н	В	В	Н	Н	В	В	Н	Н
СТУД-РСЛ-2,5	470	200	495	425	182	630	430	230	565	535	215	550	430	220	505	545	215	490						
СТУД-РСЛ-2,8	520	220	645	475	200	745	460	255	660	595	275	670	460	255	580	595	275	610						
СТУД-РСЛ-3,15	580	250	610	530	225	785	515	285	710	665	265	685	515	285	625	690	265	685						
СТУД-РСЛ-3,55	650	280	690	595	255	895	575	350	800	740	330	775	575	350	710	740	330	685						
СТУД-РСЛ-4	735	315	765	675	285	975	675	365	890	840	335	860	675	365	785	840	365	760						
СТУД-РСЛ-4,5	815	350	845	755	320	1110	730	405	985	945	410	955	730	405	870	945	410	880						
СТУД-РСЛ-5	905	390	930	835	355	1200	805	450	1105	1045	445	1055	805	450	915	1042	450	935						
СТУД-РСЛ-5,6	1000	435	1040	930	395	1355	925	500	1205	1155	505	1175	925	500	1075	1155	465	1040						
СТУД-РСЛ-6,3	1130	485	1170	1045	445	1535	1010	565	1380	1305	570	1360	1010	565	1205	1305	570	1220						
СТУД-РСЛ-7,1	1260	540	1260	1170	555	1690	1085	630	1545	1430	635	1525	1085	630	1345	1430	635	1360						
СТУД-РСЛ-8	1418	610	1420	1320	560	1860	1220	710	1715	1615	660	1665	1225	710	1515	1615	660	1465						
СТУД-РСЛ-9	1624	687	1645	1486	630	2123	1430	800	1952	1851	743	1871	1430	800	1702	1851	743	1645						
СТУД-РСЛ-10	1775	765	1840	1645	700	2375	1600	890	2145	2070	825	2080	1595	885	1895	2070	825	1830						
СТУД-РСЛ-11,2	1990	855	1955	1840	780	2565	1715	995	2370	2255	925	2300	1715	995	2090	2255	925	2020						
СТУД-РСЛ-12,5	2215	950	2180	2055	875	2865	1905	1110	2645	2510	1130	2565	1905	1110	2330	2510	1030	2255						

СТУД-РСЛ-2,5

№	Обозначение	Двигатель		Lw, дБА	M, кг
		Тип	N, кВт		
1	СТУД-РСЛ-2,5-A-4/0,12	56A4	0,12	63	25
2	СТУД-РСЛ-2,5-B-4/0,12	56A4	0,12	63	26
3	СТУД-РСЛ-2,5-B1-4/0,12	56A4	0,12	63	26
4	СТУД-РСЛ-2,5-A-2/0,25	56B2	0,25	79	25
5	СТУД-РСЛ-2,5-A-2/0,37	63A2	0,37	79	26
6	СТУД-РСЛ-2,5-B-2/0,37	63A2	0,37	79	27
7	СТУД-РСЛ-2,5-B-2/0,55	63B2	0,55	79	27
8	СТУД-РСЛ-2,5-B-2/0,55	63B2	0,55	79	28
9	СТУД-РСЛ-2,5-B-2/0,75	71A2	0,75	79	31

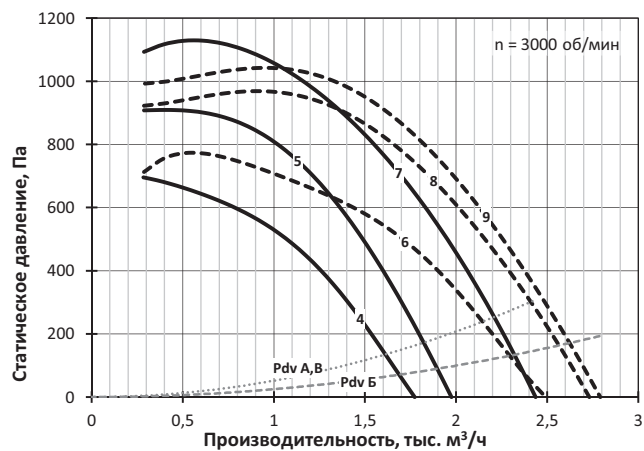
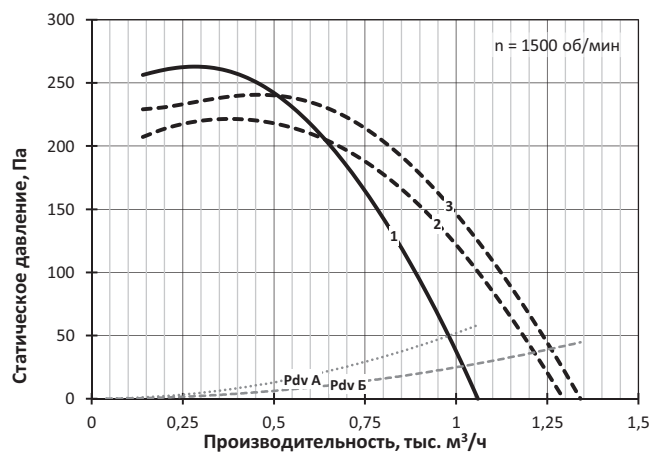

СТУД-РСЛ-2,8

№	Обозначение	Двигатель		Lw, дБА	M, кг
		Тип	N, кВт		
1	СТУД-РСЛ-2,8-A-4/0,12	56A4	0,12	67	30
2	СТУД-РСЛ-2,8-A1-4/0,12	56A4	0,12	67	30
3	СТУД-РСЛ-2,8-B1-4/0,12	56A4	0,12	67	30
4	СТУД-РСЛ-2,8-B-4/0,12	56A4	0,12	67	32
5	СТУД-РСЛ-2,8-B1-4/0,12	56A4	0,12	67	32
6	СТУД-РСЛ-2,8-B2-4/0,12	56A4	0,12	67	32
7	СТУД-РСЛ-2,8-A-2/0,55	63B2	0,55	82	32
8	СТУД-РСЛ-2,8-B-2/0,55	63B2	0,55	82	34
9	СТУД-РСЛ-2,8-A-2/0,75	71A2	0,75	83	35
10	СТУД-РСЛ-2,8-B-2/0,75	71A2	0,75	83	37
11	СТУД-РСЛ-2,8-B-2/1,1	71B2	1,1	83	38
12	СТУД-РСЛ-2,8-B-2/1,1	71B2	1,1	83	39

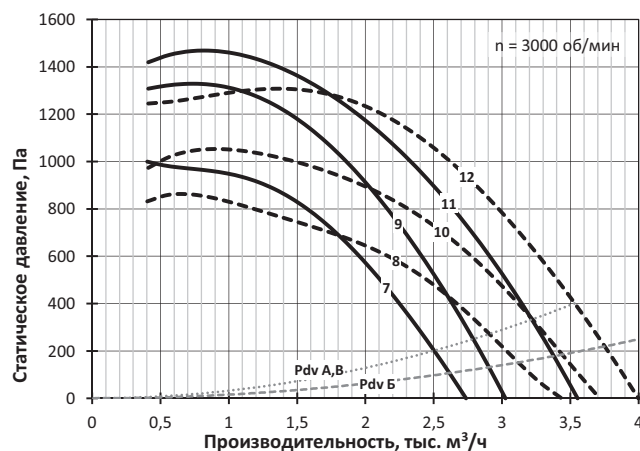
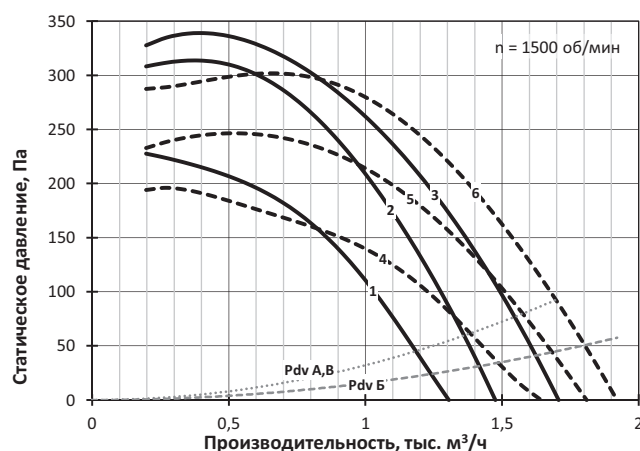

СТУД-РСЛ-3,15

№	Обозначение	Двигатель		Lw, дБА	М, кг
		Тип	N, кВт		
1	СТУД-РСЛ-3,15-А-4/0,12	56А4	0,12	70	35
2	СТУД-РСЛ-3,15-Б-4/0,12	56А4	0,12	70	37
3	СТУД-РСЛ-3,15-А-4/0,18	56В4	0,18	70	35
4	СТУД-РСЛ-3,15-Б-4/0,18	56В4	0,18	70	37
5	СТУД-РСЛ-3,15-В-4/0,25	63А4	0,25	71	37
6	СТУД-РСЛ-3,15-Б-4/0,25	63А4	0,25	71	38
7	СТУД-РСЛ-3,15-А-2/1,1	71В2	1,1	86	43
8	СТУД-РСЛ-3,15-Б-2/1,1	71В2	1,1	86	44
9	СТУД-РСЛ-3,15-А-2/1,5	80МА2	1,5	87	45
10	СТУД-РСЛ-3,15-Б-2/1,5	80МА2	1,5	87	46
11	СТУД-РСЛ-3,15-В-2/2,2	80МВ2	2,2	87	47
12	СТУД-РСЛ-3,15-Б-2/2,2	80МВ2	2,2	87	48

СТУД-РСЛ-3,55

№	Обозначение	Двигатель		Lw, дБА	М, кг
		Тип	N, кВт		
1	СТУД-РСЛ-3,55-А-4/0,18	56В4	0,18	74	46
2	СТУД-РСЛ-3,55-А-4/0,25	63А4	0,25	74	47
3	СТУД-РСЛ-3,55-Б-4/0,25	63А4	0,25	74	51
4	СТУД-РСЛ-3,55-В-4/0,37	63В4	0,37	74	48
5	СТУД-РСЛ-3,55-Б-4/0,37	63В4	0,37	74	51
6	СТУД-РСЛ-3,55-Б-4/0,55	71А4	0,55	75	55
7	СТУД-РСЛ-3,55-А-2/2,2	80МВ2	2,2	90	57
8	СТУД-РСЛ-3,55-Б-2/2,2	80МВ2	2,2	90	61
9	СТУД-РСЛ-3,55-А-2/3	90Л2	3	90	59
10	СТУД-РСЛ-3,55-Б-2/3	90Л2	3	90	63
11	СТУД-РСЛ-3,55-В-2/4	100S2	4	90	65
12	СТУД-РСЛ-3,55-Б-2/4	100S2	4	90	68

РАДИАЛЬНЫЕ ВЕНТИЛЯТОРЫ

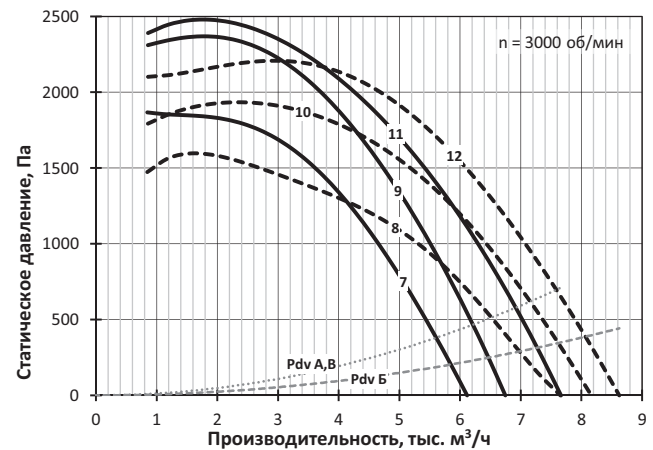
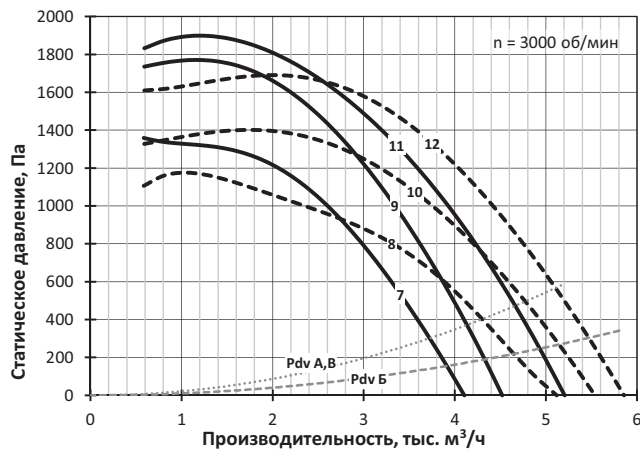
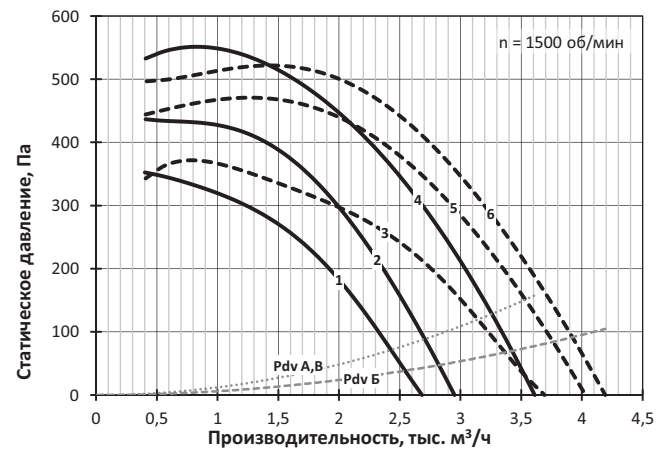
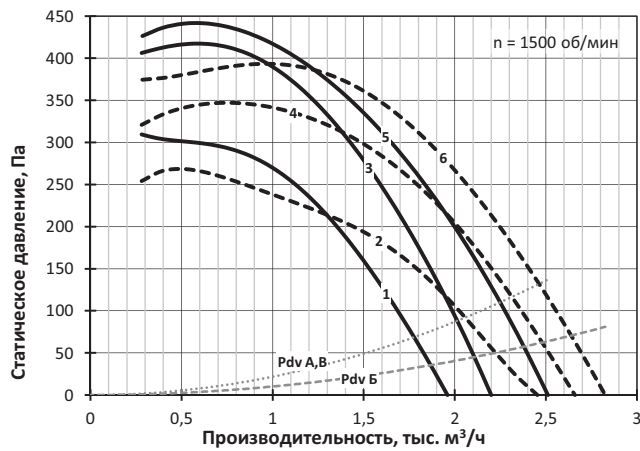

СТУД-РСЛ-4

№	Обозначение	Двигатель		Lw, дБА	M, кг
		Тип	N, кВт		
1	СТУД-РСЛ-4-А-4/0,37	63В4	0,37	78	63
2	СТУД-РСЛ-4-Б-4/0,37	63В4	0,37	78	66
3	СТУД-РСЛ-4-А-4/0,55	71А4	0,55	78	67
4	СТУД-РСЛ-4-Б-4/0,55	71А4	0,55	78	70
5	СТУД-РСЛ-4-В-4/0,75	71В4	0,75	79	70
6	СТУД-РСЛ-4-Б-4/0,75	71В4	0,75	79	71
7	СТУД-РСЛ-4-А-2/3	90L2	3	94	75
8	СТУД-РСЛ-4-А-2/4	100S2	4	94	80
9	СТУД-РСЛ-4-Б-2/4	100S2	4	94	83
10	СТУД-РСЛ-4-А-2/5,5	100L2	5,5	94	89
11	СТУД-РСЛ-4-Б-2/5,5	100L2	5,5	94	92
12	СТУД-РСЛ-4-В-2/7,5	112M2	7,5	94	111
13	СТУД-РСЛ-4-Б-2/7,5	112M2	7,5	94	112

СТУД-РСЛ-4,5

№	Обозначение	Двигатель		Lw, дБА	M, кг
		Тип	N, кВт		
1	СТУД-РСЛ-4,5-А-4/0,75	71В4	0,75	82	78
2	СТУД-РСЛ-4,5-Б-4/0,75	71В4	0,75	82	100
3	СТУД-РСЛ-4,5-А-4/1,1	80МА4	1,1	82	82
4	СТУД-РСЛ-4,5-Б-4/1,1	80МА4	1,1	82	104
5	СТУД-РСЛ-4,5-В-4/1,5	80МВ4	1,5	82	86
6	СТУД-РСЛ-4,5-Б-4/1,5	80МВ4	1,5	82	106
7	СТУД-РСЛ-4,5-А-2/5,5	100L2	5,5	98	99
8	СТУД-РСЛ-4,5-А-2/7,5	112M2	7,5	98	119
9	СТУД-РСЛ-4,5-Б-2/7,5	112M2	7,5	98	141
10	СТУД-РСЛ-4,5-В-2/11	132M2	11	98	148
11	СТУД-РСЛ-4,5-Б-2/11	132M2	11	98	168
12	СТУД-РСЛ-4,5-Б-2/15	160S2	15	98	206

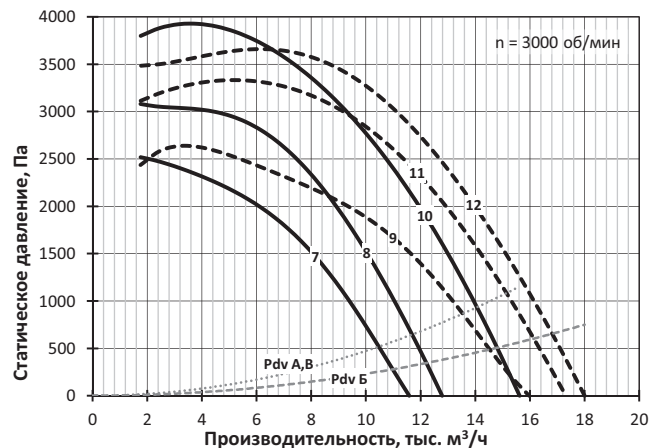
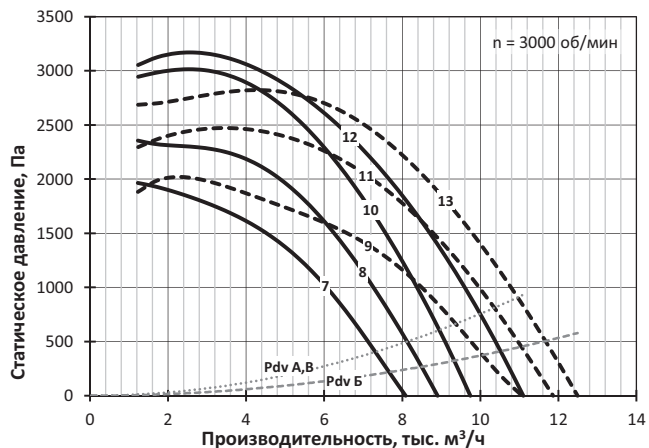
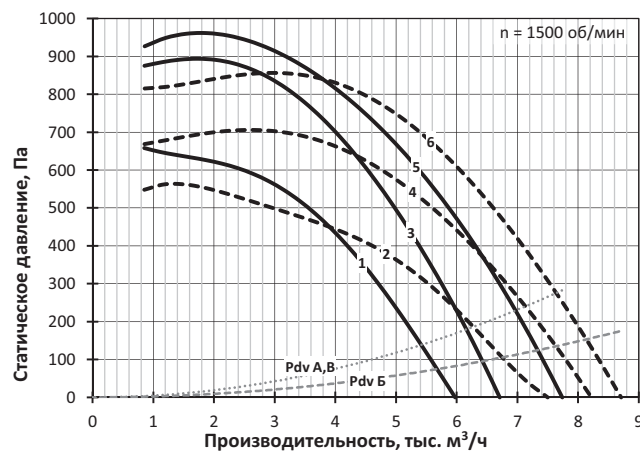
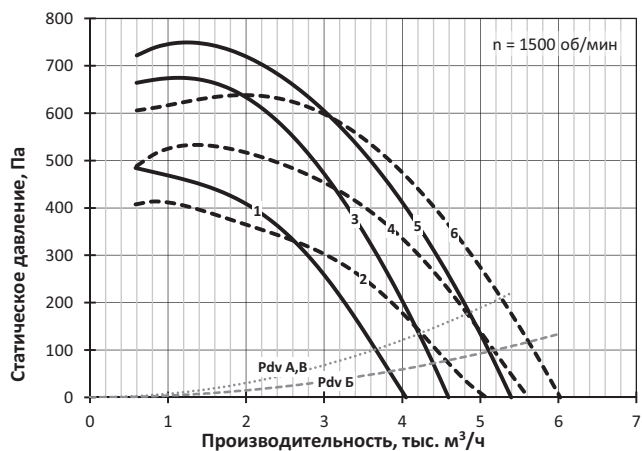

СТУД-РСЛ-5

№	Обозначение	Двигатель		Lw, дБА	М, кг
		Тип	N, кВт		
1	СТУД-РСЛ-5-А-6/0,37	71А6	0,37	76	103
2	СТУД-РСЛ-5-Б-6/0,37	71А6	0,37	76	108
3	СТУД-РСЛ-5-В-6/0,55	71В6	0,55	76	108
4	СТУД-РСЛ-5-Б-6/0,55	71В6	0,55	76	110
5	СТУД-РСЛ-5-В-6/0,75	80МА6	0,75	76	112
6	СТУД-РСЛ-5-Б-6/0,75	80МА6	0,75	76	114
7	СТУД-РСЛ-5-А-4/1,1	80МА4	1,1	85	109
8	СТУД-РСЛ-5-А-4/1,5	80МВ4	1,5	85	111
9	СТУД-РСЛ-5-Б-4/1,5	80МВ4	1,5	85	116
10	СТУД-РСЛ-5-В-4/2,2	90L4	2,2	85	116
11	СТУД-РСЛ-5-Б-4/2,2	90L4	2,2	85	119
12	СТУД-РСЛ-5-Б-4/3	100S4	3	85	121

СТУД-РСЛ-5,6

№	Обозначение	Двигатель		Lw, дБА	М, кг
		Тип	N, кВт		
1	СТУД-РСЛ-5,6-А-6/0,55	71В6	0,55	79	125
2	СТУД-РСЛ-5,6-А-6/0,75	80МА6	0,75	80	129
3	СТУД-РСЛ-5,6-Б-6/0,75	80МА6	0,75	80	139
4	СТУД-РСЛ-5,6-В-6/1,1	80МВ6	1,1	80	134
5	СТУД-РСЛ-5,6-Б-6/1,1	80МВ6	1,1	80	141
6	СТУД-РСЛ-5,6-Б-6/1,5	90L6	1,5	80	144
7	СТУД-РСЛ-5,6-А-4/2,2	90L4	2,2	89	134
8	СТУД-РСЛ-5,6-Б-4/2,2	90L4	2,2	89	144
9	СТУД-РСЛ-5,6-А-4/3	100S4	3	89	136
10	СТУД-РСЛ-5,6-Б-4/3	100S4	3	89	146
11	СТУД-РСЛ-5,6-В-4/4	100L4	4	89	148
12	СТУД-РСЛ-5,6-Б-4/4	100L4	4	89	155
13	СТУД-РСЛ-5,6-Б-4/5,5	112М4	5,5	89	176

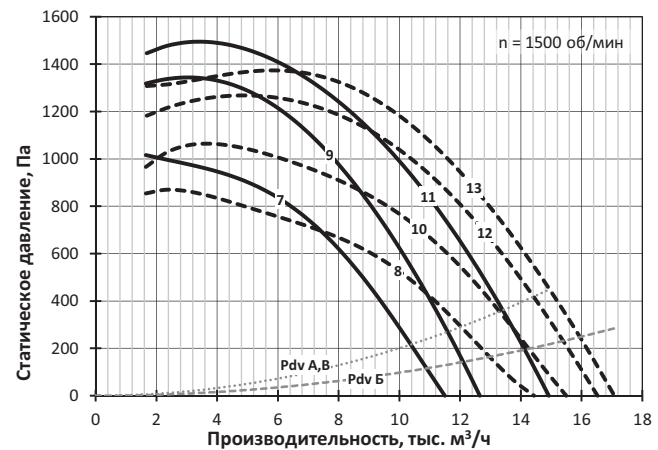
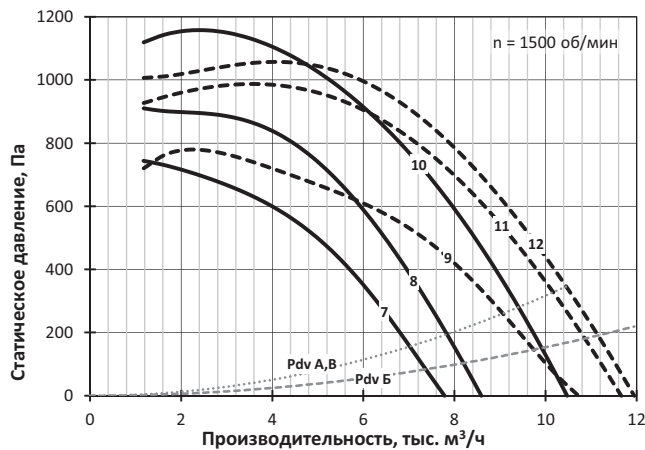
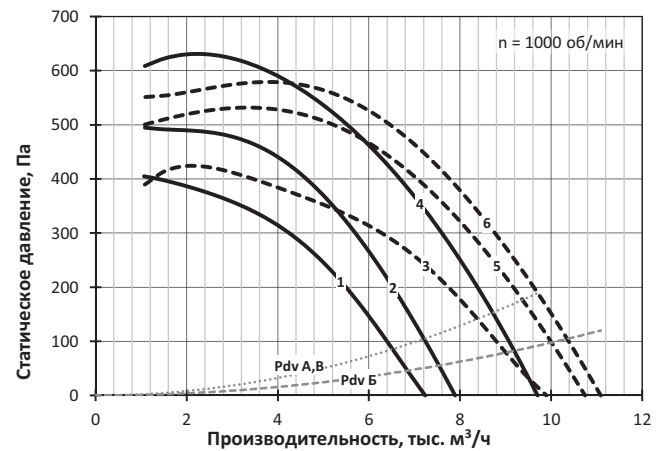
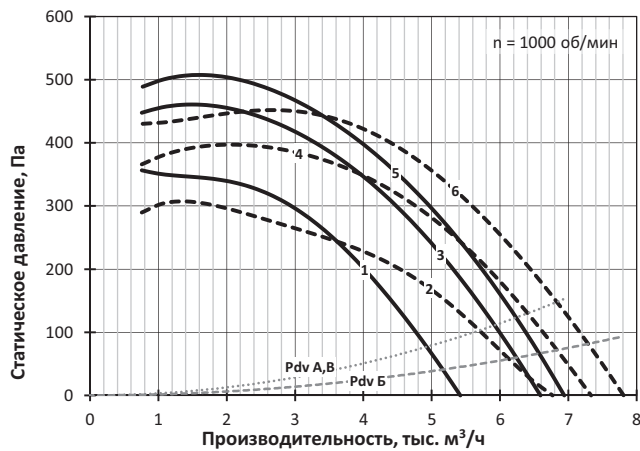

СТУД-РСЛ-6,3

№	Обозначение	Двигатель		Lw, дБА	M, кг
		Тип	N, кВт		
1	СТУД-РСЛ-6,3-А-6/1,1	80MB6	1,1	83	168
2	СТУД-РСЛ-6,3-Б-6/1,1	80MB6	1,1	83	181
3	СТУД-РСЛ-6,3-А-6/1,5	90L6	1,5	83	171
4	СТУД-РСЛ-6,3-Б-6/1,5	90L6	1,5	83	184
5	СТУД-РСЛ-6,3-В-6/2,2	100L6	2,2	84	185
6	СТУД-РСЛ-6,3-Б-6/2,2	100L6	2,2	84	193
7	СТУД-РСЛ-6,3-А-4/4	100L4	4	93	182
8	СТУД-РСЛ-6,3-А-4/5,5	112M4	5,5	93	203
9	СТУД-РСЛ-6,3-Б-4/5,5	112M4	5,5	93	216
10	СТУД-РСЛ-6,3-В-4/7,5	132S4	7,5	93	232
11	СТУД-РСЛ-6,3-Б-4/7,5	132S4	7,5	93	240
12	СТУД-РСЛ-6,3-Б-4/11	132M4	11	93	252

СТУД-РСЛ-7,1

№	Обозначение	Двигатель		Lw, дБА	M, кг
		Тип	N, кВт		
1	СТУД-РСЛ-7,1-А-6/2,2	100L6	2,2	87	233
2	СТУД-РСЛ-7,1-Б-6/2,2	100L6	2,2	87	248
3	СТУД-РСЛ-7,1-А-6/3	112MA6	3	87	239
4	СТУД-РСЛ-7,1-Б-6/3	112MA6	3	87	254
5	СТУД-РСЛ-7,1-В-6/4	112MB6	4	87	253
6	СТУД-РСЛ-7,1-Б-6/4	112MB6	4	87	262
7	СТУД-РСЛ-7,1-Б-6/5,5	132S6	5,5	88	289
8	СТУД-РСЛ-7,1-А-4/7,5	132S4	7,5	97	280
9	СТУД-РСЛ-7,1-Б-4/7,5	132S4	7,5	97	295
10	СТУД-РСЛ-7,1-А-4/11	132M4	11	97	292
11	СТУД-РСЛ-7,1-Б-4/11	132M4	11	97	307
12	СТУД-РСЛ-7,1-В-4/15	160S4	15	97	336
13	СТУД-РСЛ-7,1-Б-4/15	160S4	15	97	345

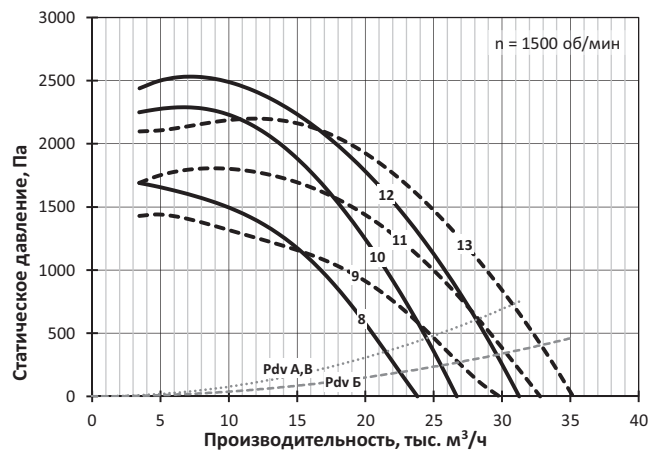
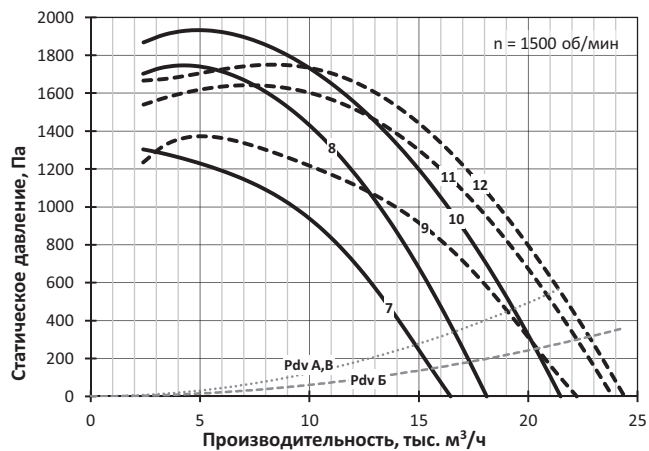
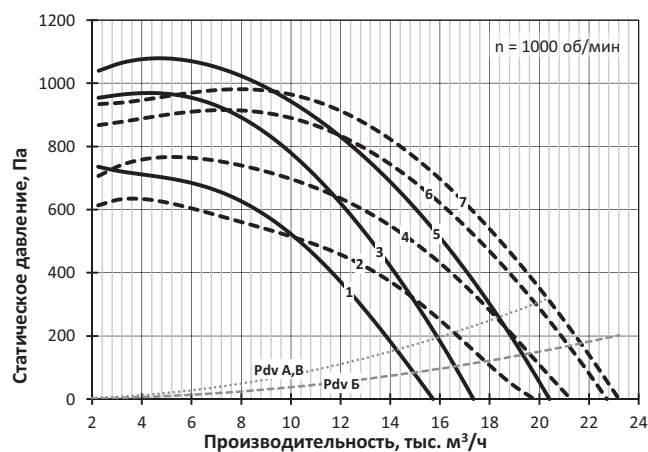
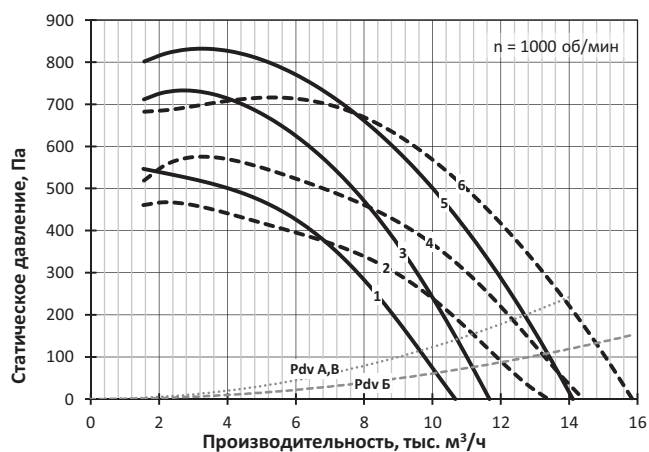

СТУД-РСЛ-8

№	Обозначение	Двигатель		Lw, дБА	M, кг
		Тип	N, кВт		
1	СТУД-РСЛ-8-А-6/4	112MB6	4	91	342
2	СТУД-РСЛ-8-Б-6/4	112MB6	4	91	362
3	СТУД-РСЛ-8-А-6/5,5	132S6	5,5	91	369
4	СТУД-РСЛ-8-Б-6/5,5	132S6	5,5	91	389
5	СТУД-РСЛ-8-В-6/7,5	132M6	7,5	91	391
6	СТУД-РСЛ-8-Б-6/7,5	132M6	7,5	91	402
7	СТУД-РСЛ-8-Б-6/11	160S6	11	92	445
8	СТУД-РСЛ-8-А-4/15	160S4	15	100	425
9	СТУД-РСЛ-8-Б-4/15	160S4	15	100	445
10	СТУД-РСЛ-8-А-4/18,5	160M4	18,5	100	442
11	СТУД-РСЛ-8-Б-4/18,5	160M4	18,5	100	462
12	СТУД-РСЛ-8-А-4/22	180S4	22	101	470
13	СТУД-РСЛ-8-Б-4/22	180S4	22	101	490
14	СТУД-РСЛ-8-В-4/30	180M4	30	101	499
15	СТУД-РСЛ-8-Б-4/30	180M4	30	101	510

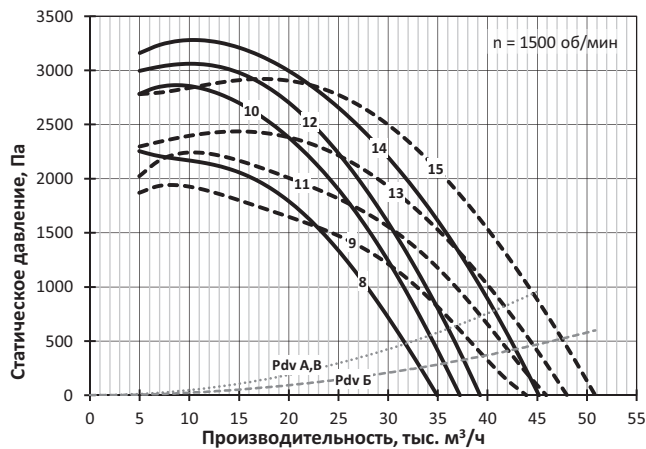
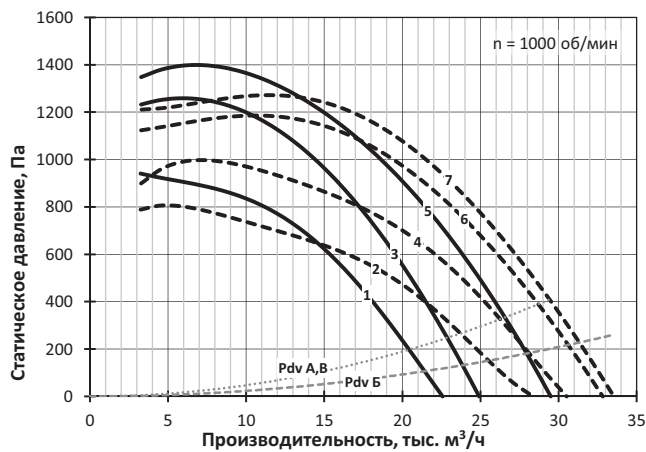

СТУД-РСЛ-9

№	Обозначение	Двигатель		Lw, дБА	M, кг
		Тип	N, кВт		
1	СТУД-РСЛ-9-А-8/3	112MB8	3	88	434
2	СТУД-РСЛ-9-Б-8/3	112MB8	3	88	459
3	СТУД-РСЛ-9-А-8/4	132S8	4	88	464
4	СТУД-РСЛ-9-Б-8/4	132S8	4	88	489
5	СТУД-РСЛ-9-В-8/5,5	132M8	5,5	89	489
6	СТУД-РСЛ-9-Б-8/5,5	132M8	5,5	89	502
7	СТУД-РСЛ-9-Б-8/7,5	160S8	7,5	89	545
8	СТУД-РСЛ-9-А-6/7,5	132M6	7,5	95	477
9	СТУД-РСЛ-9-Б-6/7,5	132M6	7,5	95	502
10	СТУД-РСЛ-9-А-6/11	160S6	11	95	520
11	СТУД-РСЛ-9-Б-6/11	160S6	11	95	545
12	СТУД-РСЛ-9-В-6/15	160M6	15	95	561
13	СТУД-РСЛ-9-Б-6/15	160M6	15	95	574
14	СТУД-РСЛ-9-А-4/30	180M4	30	104	585
15	СТУД-РСЛ-9-Б-4/30	180M4	30	104	610
16	СТУД-РСЛ-9-А-4/37	200M4	37	104	640
17	СТУД-РСЛ-9-Б-4/37	200M4	37	104	665
18	СТУД-РСЛ-9-В-4/45	200L4	45	104	677
19	СТУД-РСЛ-9-Б-4/45	200L4	45	104	690
20	СТУД-РСЛ-9-Б-4/55	225M4	55	104	755

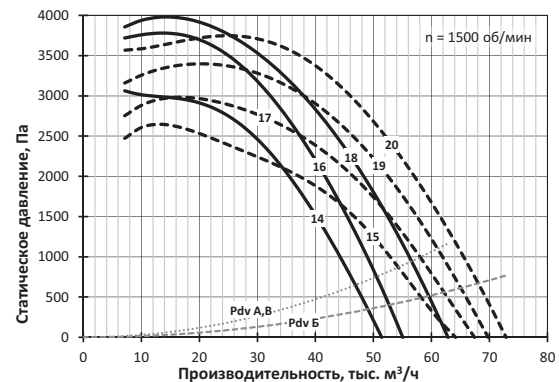
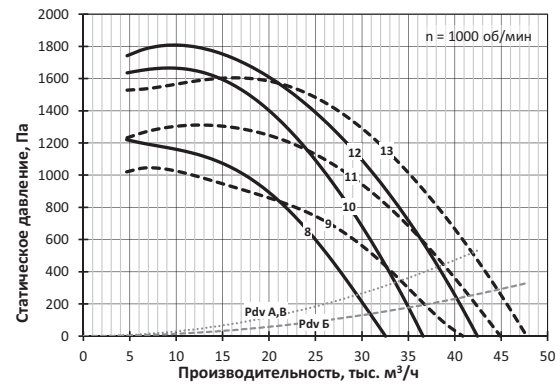
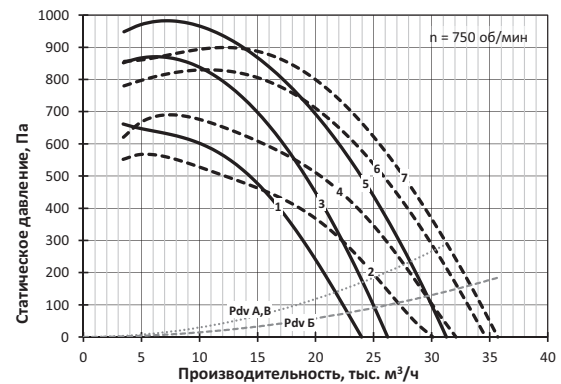

РАДИАЛЬНЫЕ ВЕНТИЛЯТОРЫ

СТУД-РСЛ-10

№	Обозначение	Двигатель		Lw, дБА	M, кг
		Тип	N, кВт		
1	СТУД-РСЛ-10-А-8/5,5	132М8	5,5	92	542
2	СТУД-РСЛ-10-Б-8/5,5	132М8	5,5	92	572
3	СТУД-РСЛ-10-А-8/7,5	160S8	7,5	92	585
4	СТУД-РСЛ-10-Б-8/7,5	160S8	7,5	92	615
5	СТУД-РСЛ-10-В-8/11	160М8	11	92	624
6	СТУД-РСЛ-10-Б-8/11	160М8	11	92	640
7	СТУД-РСЛ-10-А-6/15	160М6	15	98	614
8	СТУД-РСЛ-10-Б-6/15	160М6	15	98	644
9	СТУД-РСЛ-10-А-6/18,5	180М6	18,5	98	640
10	СТУД-РСЛ-10-Б-6/18,5	180М6	18,5	98	670
11	СТУД-РСЛ-10-В-6/22	200М6	22	98	684
12	СТУД-РСЛ-10-Б-6/22	200М6	22	98	700
13	СТУД-РСЛ-10-Б-6/30	200L6	30	98	735

СТУД-РСЛ-11,2

№	Обозначение	Двигатель		Lw, дБА	M, кг
		Тип	N, кВт		
1	СТУД-РСЛ-11,2-А-8/11	160М8	11	95	840
2	СТУД-РСЛ-11,2-Б-8/11	160М8	11	95	880
3	СТУД-РСЛ-11,2-А-8/15	180М8	15	96	870
4	СТУД-РСЛ-11,2-Б-8/15	180М8	15	96	910
5	СТУД-РСЛ-11,2-В-8/18,5	200М8	18,5	96	936
6	СТУД-РСЛ-11,2-Б-8/18,5	200М8	18,5	96	955
7	СТУД-РСЛ-11,2-А-6/22	200М6	22	102	900
8	СТУД-РСЛ-11,2-А-6/30	200L6	30	102	935
9	СТУД-РСЛ-11,2-Б-6/30	200L6	30	102	975
10	СТУД-РСЛ-11,2-А-6/37	225М6	37	102	998
11	СТУД-РСЛ-11,2-Б-6/37	225М6	37	102	1038
12	СТУД-РСЛ-11,2-В-6/45	250S6	45	102	1151
13	СТУД-РСЛ-11,2-Б-6/45	250S6	45	102	1170

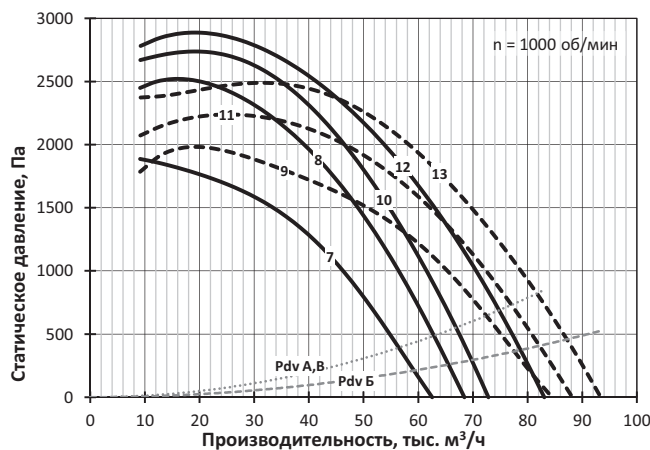
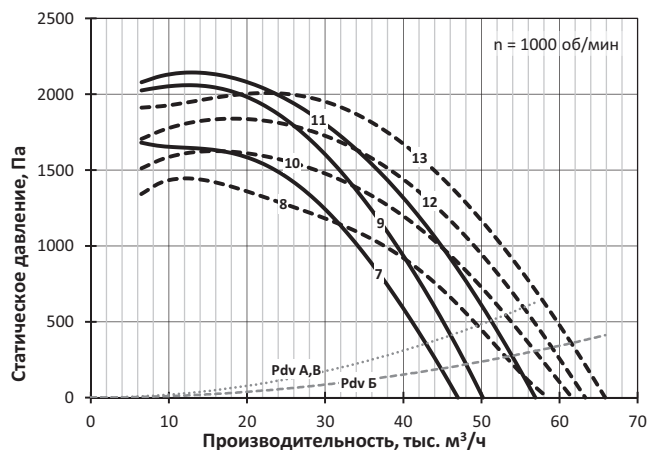
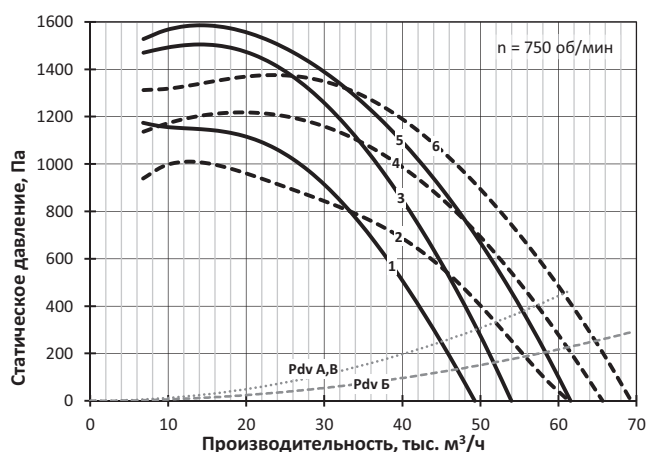
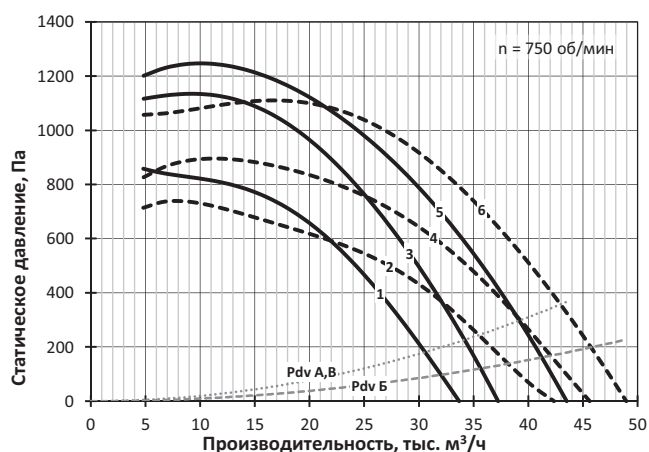

СТУД-РСЛ-12,5

№	Обозначение	Двигатель		Lw, дБА	M, кг
		Тип	N, кВт		
1	СТУД-РСЛ-12,5-А-8/15	180M8	15	99	1070
2	СТУД-РСЛ-12,5-А-8/18,5	200M8	18,5	99	1115
3	СТУД-РСЛ-12,5-Б-8/18,5	200M8	18,5	99	1235
4	СТУД-РСЛ-12,5-А-8/22	200L8	22	99	1140
5	СТУД-РСЛ-12,5-Б-8/22	200L8	22	99	1260
6	СТУД-РСЛ-12,5-В-8/30	225M8	30	99	1222
7	СТУД-РСЛ-12,5-Б-8/30	225M8	30	99	1315
8	СТУД-РСЛ-12,5-Б-8/37	250S8	37	99	1410
9	СТУД-РСЛ-12,5-А-6/37	225M6	37	105	1198
10	СТУД-РСЛ-12,5-А-6/45	250S6	45	105	1330
11	СТУД-РСЛ-12,5-Б-6/45	250S6	45	105	1450
12	СТУД-РСЛ-12,5-А-6/55	250M6	55	105	1370
13	СТУД-РСЛ-12,5-Б-6/55	250M6	55	105	1490
14	СТУД-РСЛ-12,5-В-6/75	280S6	75	105	1487
15	СТУД-РСЛ-12,5-Б-6/75	280S6	75	105	1580
16	СТУД-РСЛ-12,5-Б-6/90	280M6	90	105	1594

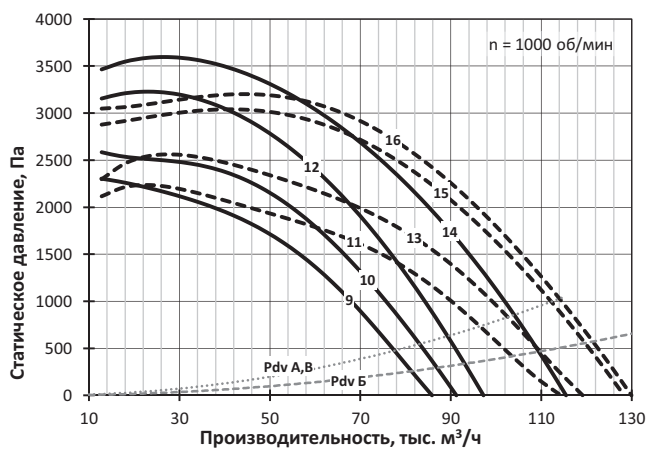
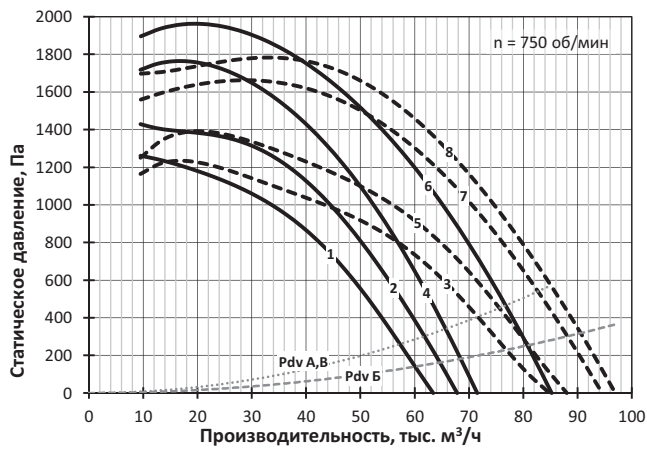

8.2 РАДИАЛЬНЫЕ ВЕНТИЛЯТОРЫ

Вентиляторы со спиральным корпусом и капсулируемым двигателем **СТУД-РС**



СТУД-РС – вытяжной радиальный вентилятор для систем ПДВ.

Может изготавливаться с классами огнестойкости 400 и 600. Вентилятор не допускается устанавливать в защищаемых помещениях.

Радиальный вентилятор СТУД-РС имеет высокоэффективное рабочее колесо с назад загнутыми лопатками, установленное в спиральном корпусе. Рабочее колесо устанавливается непосредственно на вал электродвигателя. Электродвигатель крепится к задней стенке вентилятора своим фланцем. В базовом исполнении вентилятора двигатель охватывается вентилируемой капсулой.

Положение выпускного патрубка может варьироваться при производстве, как представлено далее на габаритных эскизах, и должно указываться при заказе.

Вентилятор выпускается с различными ширинами рабочего колеса, что отражено в условном обозначении типоразмера. С типом колеса «Б» вентилятор имеет более широкий корпус в направлении оси вращения колеса, чем с колесом «А» или «В». Тип «Б» при аналогичной мощности обеспечивает более высокие расходы воздуха, но меньшее максимальное развиваемое давление.

Вентилятор изготовлен из углеродистых сталей с полимерным покрытием.

Вентилятор комплектуется трехфазным асинхронным электродвигателем под питающее напряжение 380 В / 50 Гц.

Применение при пожаре с преобразователем частоты не допускается.

Вентилятор без комплектующих соответствует категории размещения 2 по ГОСТ 15150.

Технические характеристики

Тип электродвигателя, масса, акустические и аэродинамические характеристики приведены в разделе далее.

Динамические давления P_{dv} соответствуют средней скорости в выпускном патрубке вентилятора. Они отличаются для типоразмеров с разной шириной корпуса и даны на диаграммах с соответствующей пометкой.

Уровень звуковой мощности (в дБ) в октавной полосе частот вычисляется по формуле $L_{wi} = L_w + \Delta L_{wi}$, где L_w – скорректированный уровень звуковой мощности (в дБА), излучаемой вентилятором на входе, а поправка ΔL_{wi} взята для соответствующего числа полюсов электродвигателя. Корректированный уровень звуковой мощности на выходе из вентилятора больше L_w на 3 дБА. Корректированный уровень звуковой мощности излучаемой корпусом вентилятора с подсоединенными воздухопроводами меньше L_w на 3 дБА. Поправки для расчета уровня звуковой мощности в полосе приведены таблице ниже.

Поправки ΔL_{wi} для вычисления звуковой мощности на среднегеометрических частотах октавных полос

Число полюсов электродвигателя	Среднегеометрическая частота октавы – i, Гц							
	63	125	250	500	1000	2000	4000	8000
	Поправки уровня звуковой мощности ΔL_{wi}							
2	-25	-20	-11	-4	-5	-5	-10	-19
4	-20	-11	-4	-5	-5	-10	-19	-32
6	-10	-3	0	-1	-4	-11	-22	-31
8	-6	1	0	0	-5	-14	-27	-33

Указания по монтажу

При установке в защищаемых помещениях вентилятор устанавливается у наружного ограждения с выбросом потока через проём ограждения и забором воздуха в капсулу через такой же проём. При установке вентилятора в вентиляционной камере без капсуляции двигателя, во время пожара необходимо обеспечить температуру окружающего воздуха не более +80 °С теплоизоляцией корпуса вентилятора и (или) механической вентиляцией камеры. При установке вентилятора снаружи здания капсуляции двигателя, как правило, не требуется.

Фланцевое крепление двигателя допускает использование вентилятора с горизонтальной осью вращения до номера 7,1 включительно. Для больших номеров допускаются установки вентилятора только с вертикальной осью вращения.

Электродвигатели, установленные в вентиляторах, по умолчанию подготовлены для работы в трёхфазной сети с питающим напряжением 380 В. Для работы в сети с питающим напряжением 380 В перемычки в распределительной коробке электродвигателя устанавливаются, как показано на схемах ниже.

Для электродвигателей с номинальным напряжением Δ/Y 220/380 В – подключение звездой:

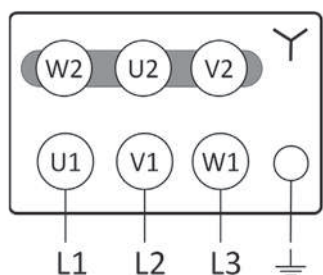

Для электродвигателей с номинальным напряжением Δ/Y 380/660 В – подключение треугольником:

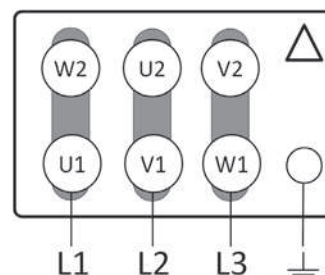

Габаритно-присоединительные размеры

На габаритном эскизе вентилятор показан с горизонтальным расположением оси вращения.

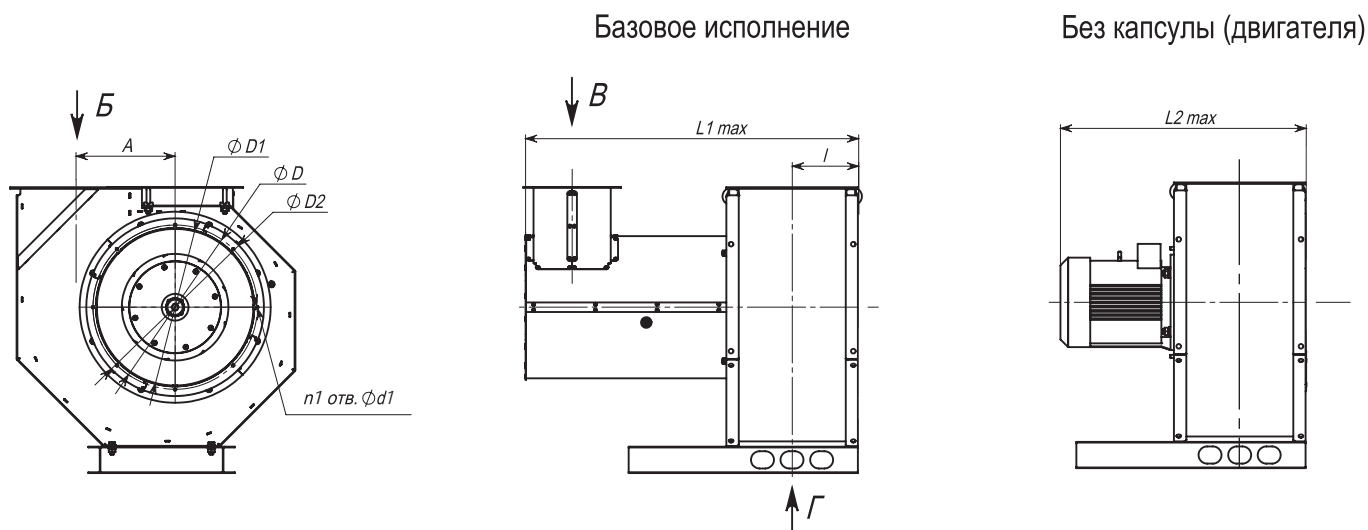

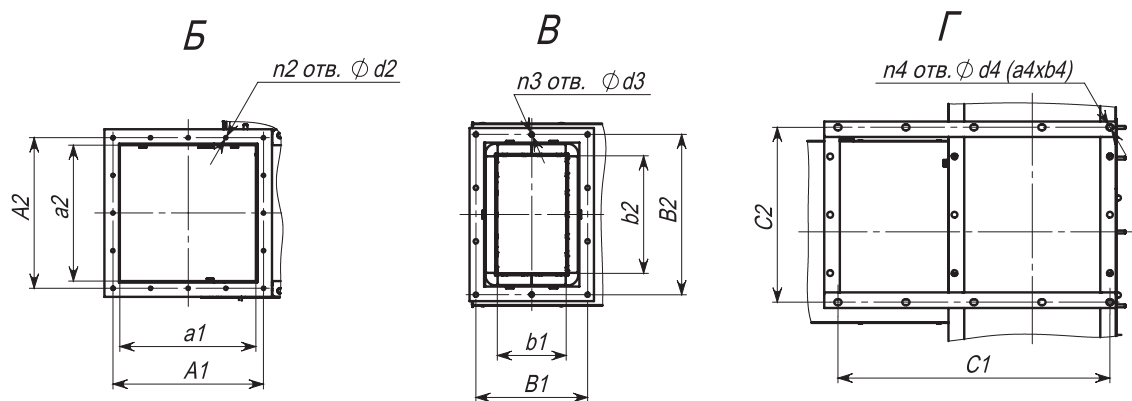

Правое вращение

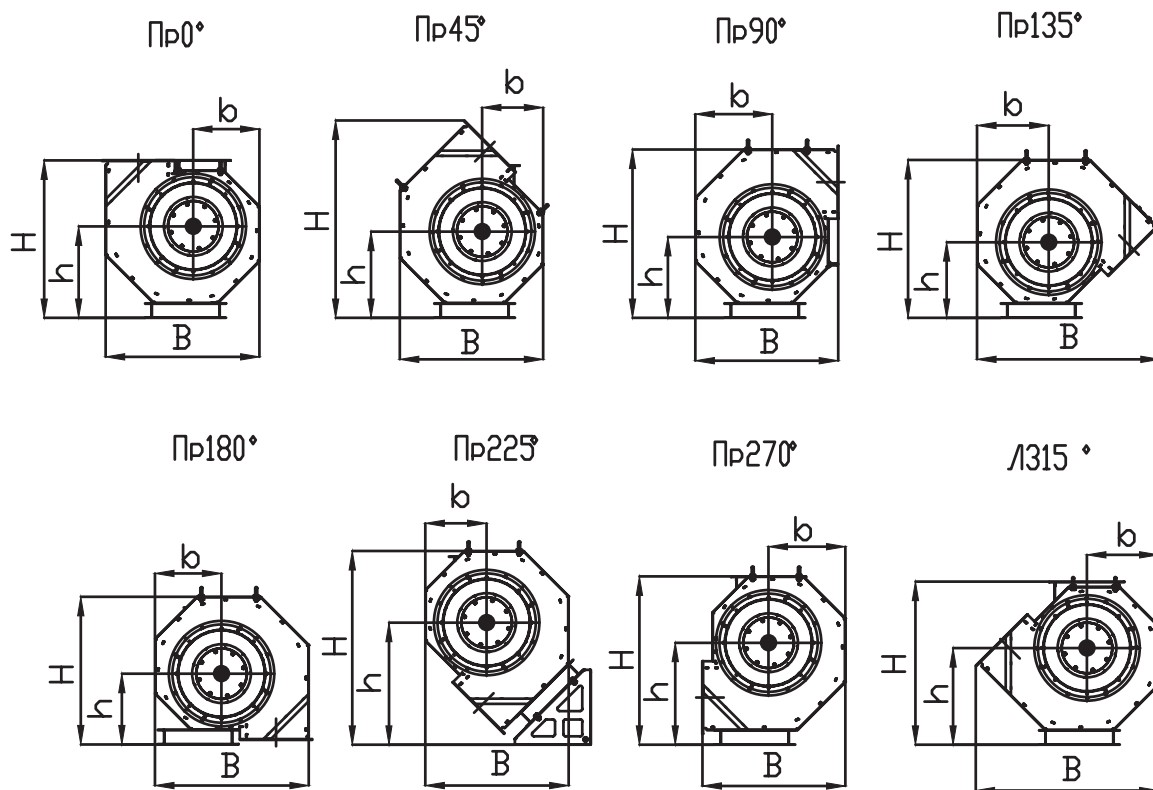

Левое вращение

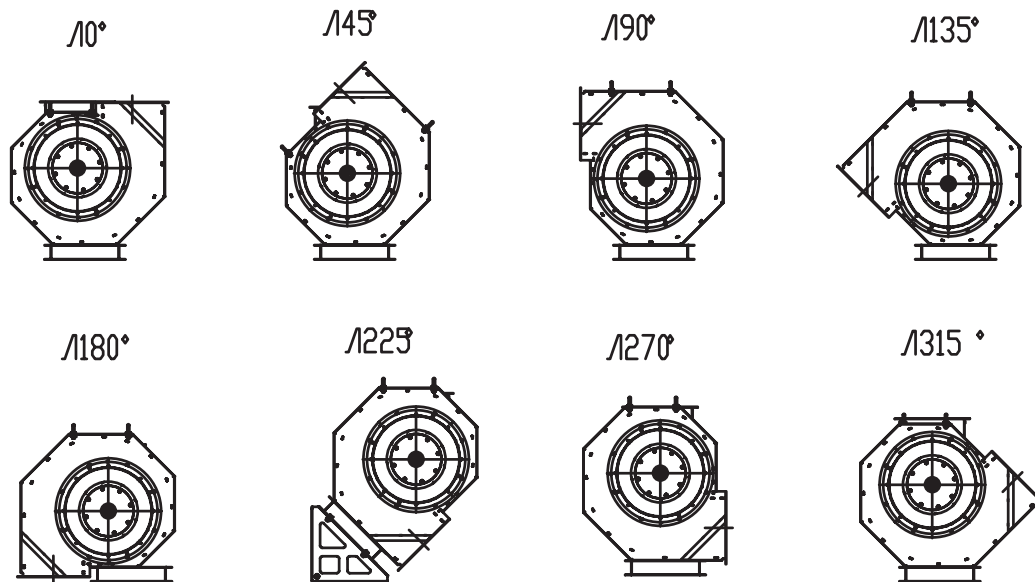

РАДИАЛЬНЫЕ ВЕНТИЛЯТОРЫ

Вентилятор	Размеры, мм																Количество, шт.																		
	h		I		L1 max		L2 max		A	D	D1	D2	d1	a1	A1	a2		A2		d2	b1	B1	b2	B2	d3	C1	C2	d4	n1	n2		n3	n4		
	A	B	A	B	A	B	A	B	A	B	A	B	A	B	A	B	A	B	A	B	A	B	A	B	A	B	A	B	A	B	A	B	A	B	A
СТУД-РС-2,5	271	142	180	580	650	430	500	163	250	280	310	7	175	205	175	250	205	280	7	100	160	200	260	9	360	225	12	8	8	10	10	4	4		
СТУД-РС-2,8	304	154	196	670	760	480	560	182	280	310	340	7	196	226	196	280	226	310	7	100	160	200	260	9	403	252	12	8	8	10	10	4	4		
СТУД-РС-3,15	342	167	215	750	880	520	640	205	315	345	375	7	221	251	221	315	251	345	7	100	160	200	260	9	454	284	12	8	12	14	10	4	4		
СТУД-РС-3,55	385	180	233	820	980	580	710	231	355	395	425	8	249	279	249	355	279	385	7	150	256	250	356	9	511	320	12	8	12	14	10	4	4		
СТУД-РС-4	434	195	258	910	1170	650	820	260	400	440	470	8	280	310	280	400	310	430	7	150	256	250	356	9	576	360	12	8	16	20	10	4	4		
СТУД-РС-4,5	488	215	283	860	1030	630	790	293	450	490	520	8	315	345	315	450	345	480	7	150	256	250	356	9	648	405	12	8	16	20	10	4	4		
СТУД-РС-5	543	230	307	930	1100	700	870	325	500	540	570	8	350	380	350	500	380	530	7	150	256	250	356	9	720	450	15	12	16	20	10	4	4		
СТУД-РС-5,6	608	255	348	1040	1250	790	980	364	560	600	630	8	392	422	392	560	422	590	7	150	256	250	356	9	806	504	15	12	20	24	10	4	4		
СТУД-РС-6,3	684	295	395	1230	1470	870	1110	410	630	670	700	8	441	471	441	630	471	660	7	150	256	250	356	11	907	567	15	12	20	24	10	4	4		
СТУД-РС-7,1	770	329	435,5	1350	1850	1030	1390	462	710	760	790	8	497	537	497	710	537	750	12	175	290	300	415	11	1022	639	15	16	16	20	10	4	4		
СТУД-РС-8	868	370	490	1770	2110	1250	1500	520	800	850	890	10	560	600	560	800	600	840	12	175	290	300	415	11	1152	720	15	16	16	20	10	4	4		
СТУД-РС-9	977	400	541	1890	2280	1380	1710	585	900	950	990	10	630	670	630	900	670	940	12	175	290	300	415	11	1296	810	15	16	20	24	10	4	4		
СТУД-РС-10	1085	430	600	1930	2270	1420	1780	650	1000	1050	1090	12	700	740	700	1000	740	1040	12	200	315	350	465	14	1440	900	15	16	20	24	10	4	4		
СТУД-РС-11,2	1215	520	688	2180	2680	1620	2090	728	1120	1180	1220	12	784	824	784	1120	824	1160	12	200	315	350	465	14	1613	1008	15	20	28	34	10	6	6		
СТУД-РС-12,5	1356	545	733	2450	2910	1840	2390	813	1250	1310	1350	12	875	915	875	1250	915	1290	12	200	315	350	465	14	1800	1125	15	20	28	34	10	6	6		

Ввиду отличия размеров, для L1, L2, a2, A2, C2, C3, n2 колонки разделены по индексам колеса.

Таблица размеров для разных положений выпускного патрубка

Номер вентилятора	Размеры, мм																																		
	Пр0; Л0				Пр45; Л45				Пр90; Л90				Пр135; Л135				Пр180; Л180				Пр225; Л225				Пр270; Л270				Пр315; Л315						
	V	b	h	h	V	b	h	h	V	b	h	h	V	b	h	h	V	b	h	h	V	b	h	h	V	b	h	h	V	b	h	h	V	b	h
СТУД-РС-2,5	456	197	486	271	425	181	585	256	424	228	499	240	542	213	468	224	456	197	438	209	425	181	574	362	424	228	499	303	542	213	468	287	488	287	
СТУД-РС-2,8	511	221	545	304	476	203	655	286	475	255	559	269	607	238	524	251	511	221	490	234	476	203	643	405	475	255	559	339	607	238	524	321	524	321	
СТУД-РС-3,15	575	248	613	342	536	228	737	322	535	287	629	302	683	268	590	283	575	248	551	264	536	228	724	456	535	287	629	381	683	268	590	361	683	361	
СТУД-РС-3,55	648	280	690	385	604	257	831	363	603	324	709	341	769	302	665	319	648	280	621	297	604	257	816	514	603	324	709	430	769	302	665	407	769	407	
СТУД-РС-4	730	315	778	434	680	290	936	409	679	365	799	384	867	340	749	359	730	315	700	335	680	290	919	579	679	365	799	484	867	340	749	459	867	459	
СТУД-РС-4,5	821	354	875	488	765	326	1053	460	764	411	899	432	975	383	843	404	821	354	788	377	765	326	1034	651	764	411	899	545	975	383	843	516	975	516	
СТУД-РС-5	913	394	973	543	850	363	1170	511	849	456	999	480	1084	425	936	449	913	394	875	419	850	363	1149	724	849	456	999	605	1084	425	936	574	1084	574	
СТУД-РС-5,6	1022	441	1089	608	952	406	1310	573	951	511	1119	538	1214	476	1049	503	1022	441	980	469	952	406	1287	811	951	511	1119	678	1214	476	1049	643	1214	643	
СТУД-РС-6,3	1150	496	1225	684	1071	457	1474	644	1069	575	1258	605	1366	536	1180	565	1150	496	1103	528	1071	457	1447	912	1069	575	1258	762	1366	536	1180	723	1366	723	
СТУД-РС-7,1	1296	559	1381	770	1207	515	1661	726	1205	648	1418	682	1539	604	1329	637	1296	559	1243	595	1207	515	1631	1028	1205	648	1418	859	1539	604	1329	815	1539	815	
СТУД-РС-8	1460	630	1556	868	1360	580	1872	818	1358	730	1598	768	1734	680	1498	718	1460	630	1400	670	1360	580	1838	1158	1358	730	1598	968	1734	680	1498	918	1734	918	
СТУД-РС-9	1643	709	1751	977	1530	653	2106	920	1528	821	1798	864	1951	765	1685	808	1643	709	1575	754	1530	653	2068	1303	1528	821	1798	1089	1951	765	1685	1033	1951	1033	
СТУД-РС-10	1825	788	1945	1085	1700	725	2340	1023	1698	913	1998	960	2168	850	1873	898	1825	788	1750	838	1700	725	2298	1448	1698	913	1998	1210	2168	850	1873	1148	2168	1148	
СТУД-РС-11,2	2044	882	2178	1215	1904	812	2621	1145	1901	1022	2237	1075	2428	952	2097	1005	2044	882	1960	938	1904	812	2573	1621	1901	1022	2237	1355	2428	952	2097	1285	2428	1285	
СТУД-РС-12,5	2281	984	2431	1356	2125	906	2925	1278	2122	1141	2497	1200	2709	1063	2341	1122	2281	984	2188	1047	2125	906	2872	1809	2122	1141	2497	1513	2709	1063	2341	1494	2709	1494	

СТУД-РС-2,5

№	Обозначение	Двигатель		Lw, дБА	М, кг
		Тип	N, кВт		
1	СТУД-РС-2,5-А-4/0,12	56А4	0,12	63	25
2	СТУД-РС-2,5-Б-4/0,12	56А4	0,12	63	26
3	СТУД-РС-2,5-Б1-4/0,12	56А4	0,12	63	26
4	СТУД-РС-2,5-А-2/0,25	56В2	0,25	79	25
5	СТУД-РС-2,5-А-2/0,37	63А2	0,37	79	26
6	СТУД-РС-2,5-Б-2/0,37	63А2	0,37	79	27
7	СТУД-РС-2,5-Б-2/0,55	63В2	0,55	79	27
8	СТУД-РС-2,5-Б-2/0,55	63В2	0,55	79	28
9	СТУД-РС-2,5-Б-2/0,75	71А2	0,75	79	31

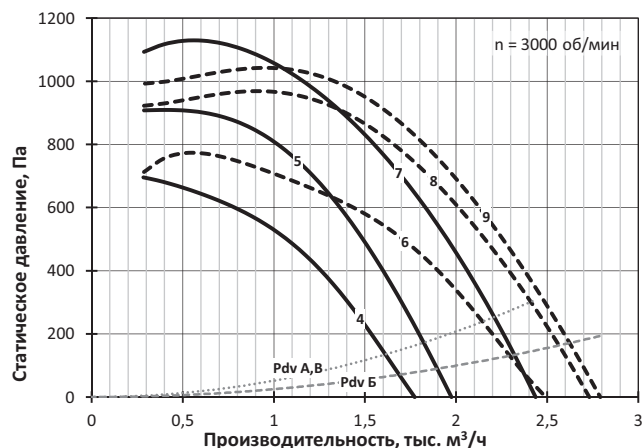
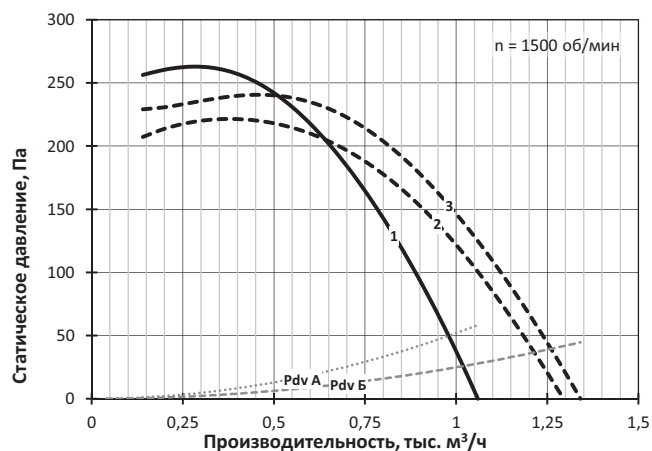

СТУД-РС-2,8

№	Обозначение	Двигатель		Lw, дБА	М, кг
		Тип	N, кВт		
1	СТУД-РС-2,8-А-4/0,12	56А4	0,12	67	30
2	СТУД-РС-2,8-А1-4/0,12	56А4	0,12	67	30
3	СТУД-РС-2,8-В1-4/0,12	56А4	0,12	67	30
4	СТУД-РС-2,8-Б-4/0,12	56А4	0,12	67	32
5	СТУД-РС-2,8-Б1-4/0,12	56А4	0,12	67	32
6	СТУД-РС-2,8-Б2-4/0,12	56А4	0,12	67	32
7	СТУД-РС-2,8-А-2/0,55	63В2	0,55	82	32
8	СТУД-РС-2,8-Б-2/0,55	63В2	0,55	82	34
9	СТУД-РС-2,8-А-2/0,75	71А2	0,75	83	35
10	СТУД-РС-2,8-Б-2/0,75	71А2	0,75	83	37
11	СТУД-РС-2,8-В-2/1,1	71В2	1,1	83	38
12	СТУД-РС-2,8-Б-2/1,1	71В2	1,1	83	39

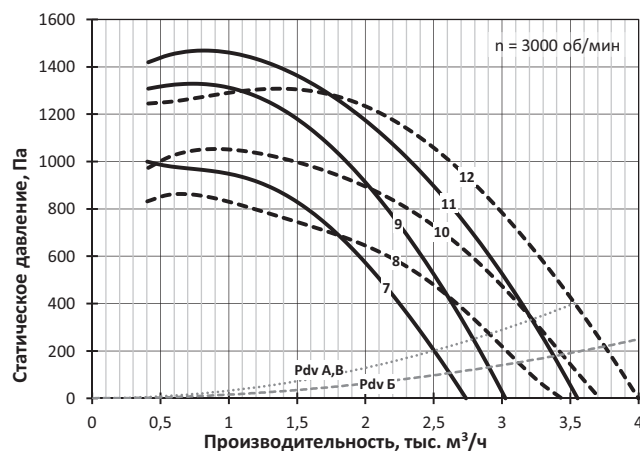
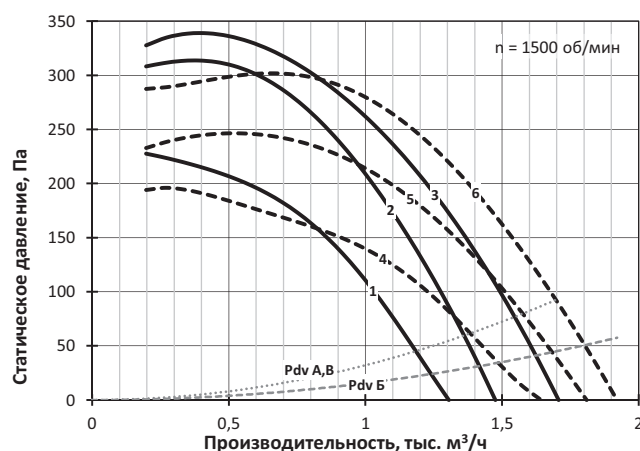

РАДИАЛЬНЫЕ ВЕНТИЛЯТОРЫ

СТУД-РС-3,15

№	Обозначение	Двигатель		Lw, дБА	M, кг
		Тип	N, кВт		
1	СТУД-РС-3,15-А-4/0,12	56А4	0,12	70	35
2	СТУД-РС-3,15-Б-4/0,12	56А4	0,12	70	37
3	СТУД-РС-3,15-А-4/0,18	56В4	0,18	70	35
4	СТУД-РС-3,15-Б-4/0,18	56В4	0,18	70	37
5	СТУД-РС-3,15-В-4/0,25	63А4	0,25	71	37
6	СТУД-РС-3,15-Б-4/0,25	63А4	0,25	71	38
7	СТУД-РС-3,15-А-2/1,1	71В2	1,1	86	43
8	СТУД-РС-3,15-Б-2/1,1	71В2	1,1	86	44
9	СТУД-РС-3,15-А-2/1,5	80МА2	1,5	87	45
10	СТУД-РС-3,15-Б-2/1,5	80МА2	1,5	87	46
11	СТУД-РС-3,15-В-2/2,2	80МВ2	2,2	87	47
12	СТУД-РС-3,15-Б-2/2,2	80МВ2	2,2	87	48

СТУД-РС-3,55

№	Обозначение	Двигатель		Lw, дБА	M, кг
		Тип	N, кВт		
1	СТУД-РС-3,55-А-4/0,18	56В4	0,18	74	46
2	СТУД-РС-3,55-А-4/0,25	63А4	0,25	74	47
3	СТУД-РС-3,55-Б-4/0,25	63А4	0,25	74	51
4	СТУД-РС-3,55-В-4/0,37	63В4	0,37	74	48
5	СТУД-РС-3,55-Б-4/0,37	63В4	0,37	74	51
6	СТУД-РС-3,55-Б-4/0,55	71А4	0,55	75	55
7	СТУД-РС-3,55-А-2/2,2	80МВ2	2,2	90	57
8	СТУД-РС-3,55-Б-2/2,2	80МВ2	2,2	90	61
9	СТУД-РС-3,55-А-2/3	90Л2	3	90	59
10	СТУД-РС-3,55-Б-2/3	90Л2	3	90	63
11	СТУД-РС-3,55-В-2/4	100S2	4	90	65
12	СТУД-РС-3,55-Б-2/4	100S2	4	90	68

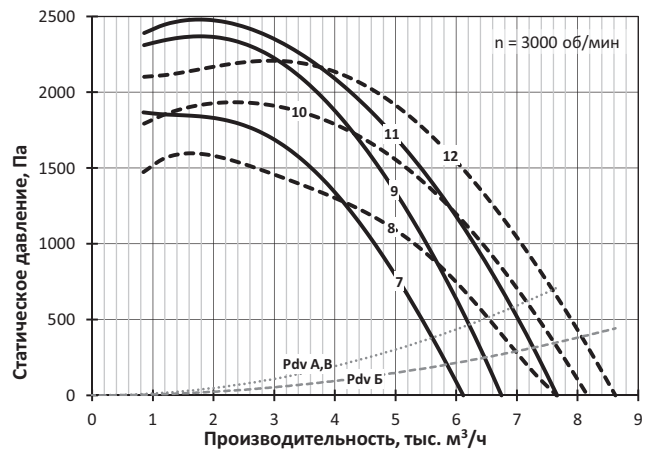
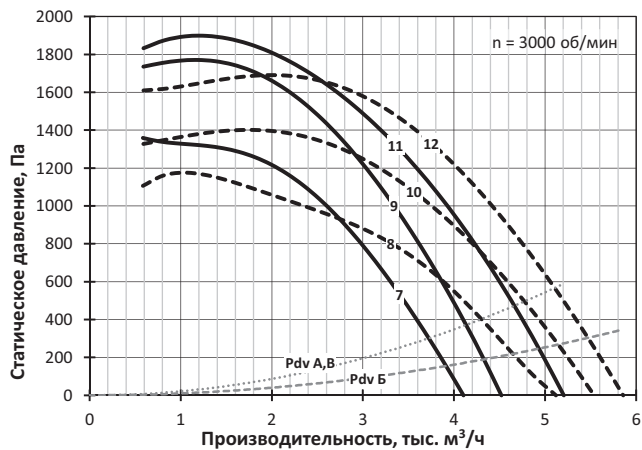
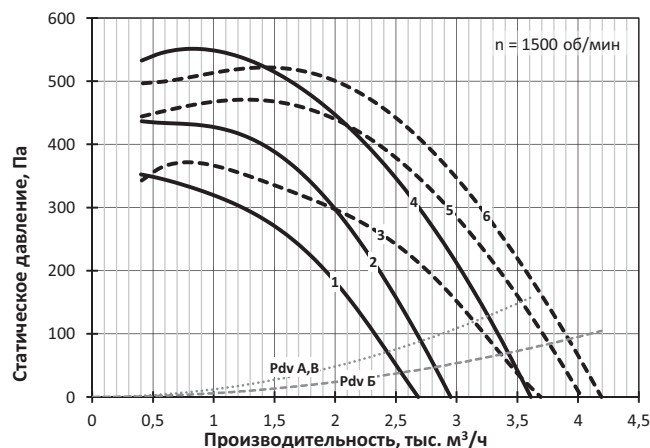
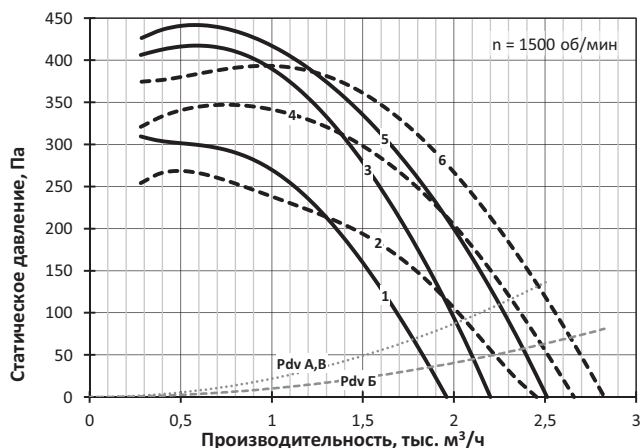

СТУД-РС-4

№	Обозначение	Двигатель		Lw, дБА	M, кг
		Тип	N, кВт		
1	СТУД-РС-4-А-4/0,37	63В4	0,37	78	63
2	СТУД-РС-4-Б-4/0,37	63В4	0,37	78	66
3	СТУД-РС-4-А-4/0,55	71А4	0,55	78	67
4	СТУД-РС-4-Б-4/0,55	71А4	0,55	78	70
5	СТУД-РС-4-В-4/0,75	71В4	0,75	79	70
6	СТУД-РС-4-Б-4/0,75	71В4	0,75	79	71
7	СТУД-РС-4-А-2/3	90L2	3	94	75
8	СТУД-РС-4-А-2/4	100S2	4	94	80
9	СТУД-РС-4-Б-2/4	100S2	4	94	83
10	СТУД-РС-4-А-2/5,5	100L2	5,5	94	89
11	СТУД-РС-4-Б-2/5,5	100L2	5,5	94	92
12	СТУД-РС-4-В-2/7,5	112M2	7,5	94	111
13	СТУД-РС-4-Б-2/7,5	112M2	7,5	94	112

СТУД-РС-4,5

№	Обозначение	Двигатель		Lw, дБА	M, кг
		Тип	N, кВт		
1	СТУД-РС-4,5-А-4/0,75	71В4	0,75	82	78
2	СТУД-РС-4,5-Б-4/0,75	71В4	0,75	82	100
3	СТУД-РС-4,5-А-4/1,1	80МА4	1,1	82	82
4	СТУД-РС-4,5-Б-4/1,1	80МА4	1,1	82	104
5	СТУД-РС-4,5-В-4/1,5	80МВ4	1,5	82	86
6	СТУД-РС-4,5-Б-4/1,5	80МВ4	1,5	82	106
7	СТУД-РС-4,5-А-2/5,5	100L2	5,5	98	99
8	СТУД-РС-4,5-А-2/7,5	112M2	7,5	98	119
9	СТУД-РС-4,5-Б-2/7,5	112M2	7,5	98	141
10	СТУД-РС-4,5-В-2/11	132M2	11	98	148
11	СТУД-РС-4,5-Б-2/11	132M2	11	98	168
12	СТУД-РС-4,5-Б-2/15	160S2	15	98	206

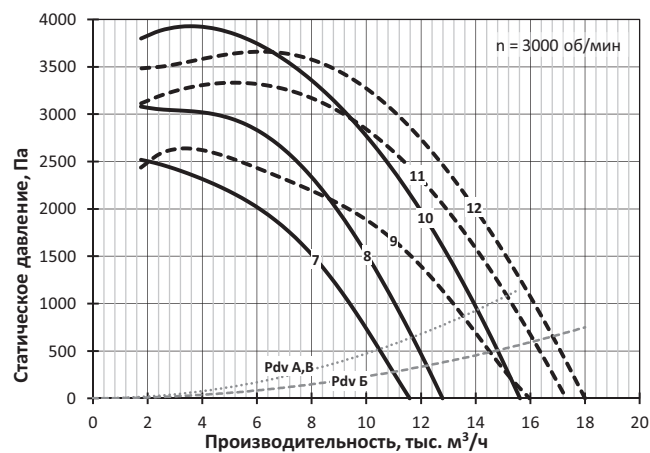
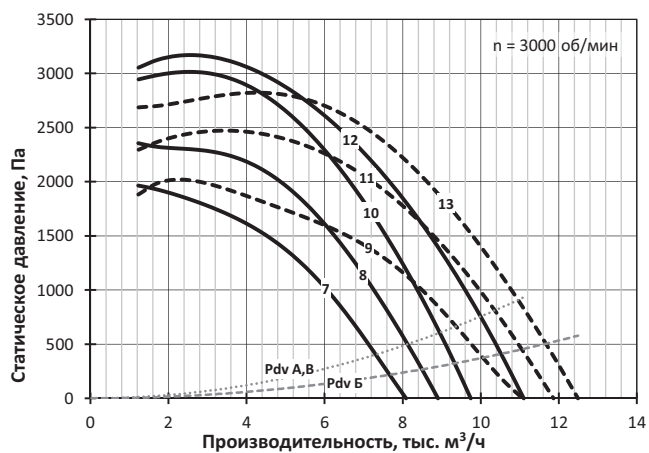
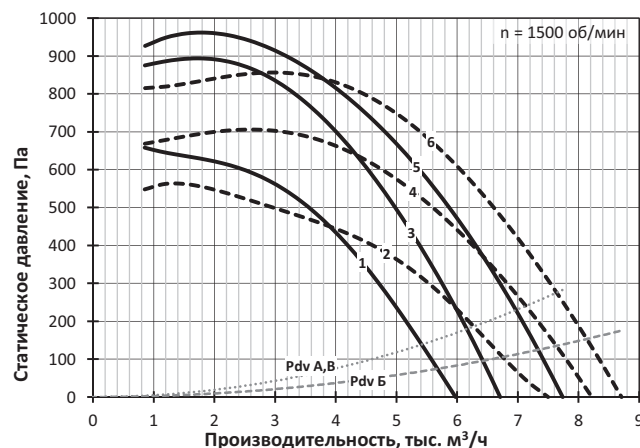
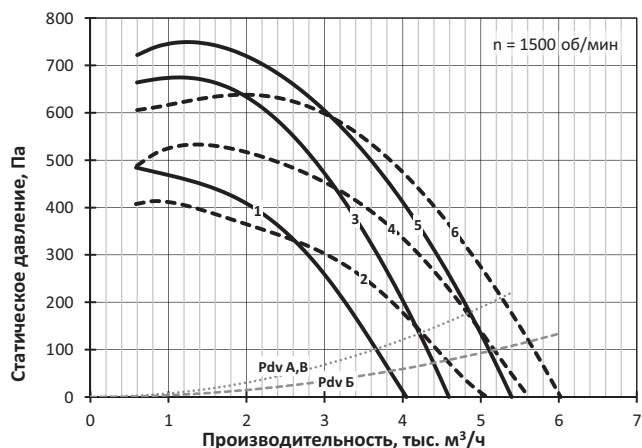

РАДИАЛЬНЫЕ ВЕНТИЛЯТОРЫ

СТУД-РС-5

№	Обозначение	Двигатель		Lw, дБА	M, кг
		Тип	N, кВт		
1	СТУД-РС-5-А-6/0,37	71А6	0,37	76	103
2	СТУД-РС-5-Б-6/0,37	71А6	0,37	76	108
3	СТУД-РС-5-В-6/0,55	71В6	0,55	76	108
4	СТУД-РС-5-Б-6/0,55	71В6	0,55	76	110
5	СТУД-РС-5-В-6/0,75	80МА6	0,75	76	112
6	СТУД-РС-5-Б-6/0,75	80МА6	0,75	76	114
7	СТУД-РС-5-А-4/1,1	80МА4	1,1	85	109
8	СТУД-РС-5-А-4/1,5	80МВ4	1,5	85	111
9	СТУД-РС-5-Б-4/1,5	80МВ4	1,5	85	116
10	СТУД-РС-5-В-4/2,2	90L4	2,2	85	116
11	СТУД-РС-5-Б-4/2,2	90L4	2,2	85	119
12	СТУД-РС-5-Б-4/3	100S4	3	85	121

СТУД-РС-5,6

№	Обозначение	Двигатель		Lw, дБА	M, кг
		Тип	N, кВт		
1	СТУД-РС-5,6-А-6/0,55	71В6	0,55	79	125
2	СТУД-РС-5,6-А-6/0,75	80МА6	0,75	80	129
3	СТУД-РС-5,6-Б-6/0,75	80МА6	0,75	80	139
4	СТУД-РС-5,6-В-6/1,1	80МВ6	1,1	80	134
5	СТУД-РС-5,6-Б-6/1,1	80МВ6	1,1	80	141
6	СТУД-РС-5,6-Б-6/1,5	90L6	1,5	80	144
7	СТУД-РС-5,6-А-4/2,2	90L4	2,2	89	134
8	СТУД-РС-5,6-Б-4/2,2	90L4	2,2	89	144
9	СТУД-РС-5,6-А-4/3	100S4	3	89	136
10	СТУД-РС-5,6-Б-4/3	100S4	3	89	146
11	СТУД-РС-5,6-В-4/4	100L4	4	89	148
12	СТУД-РС-5,6-Б-4/4	100L4	4	89	155
13	СТУД-РС-5,6-Б-4/5,5	112М4	5,5	89	176

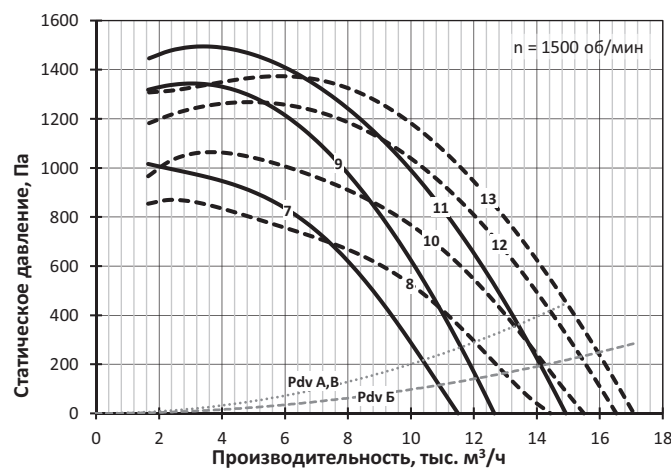
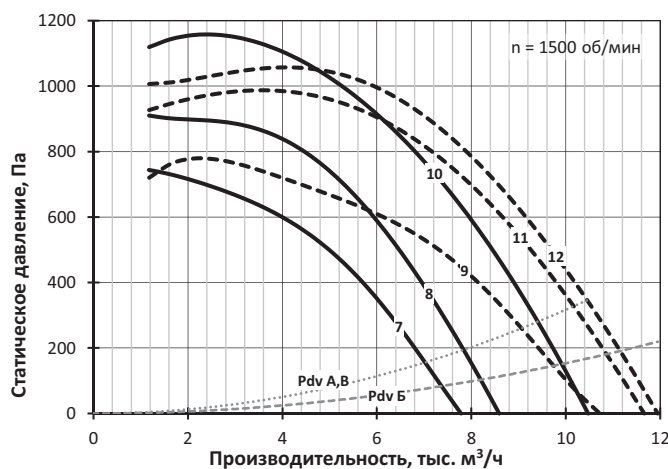
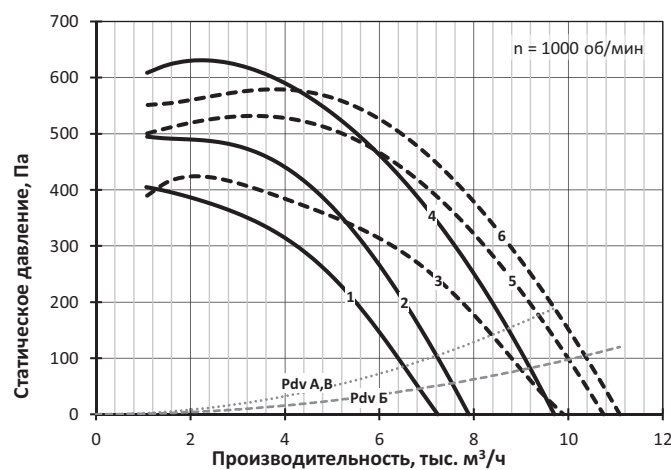
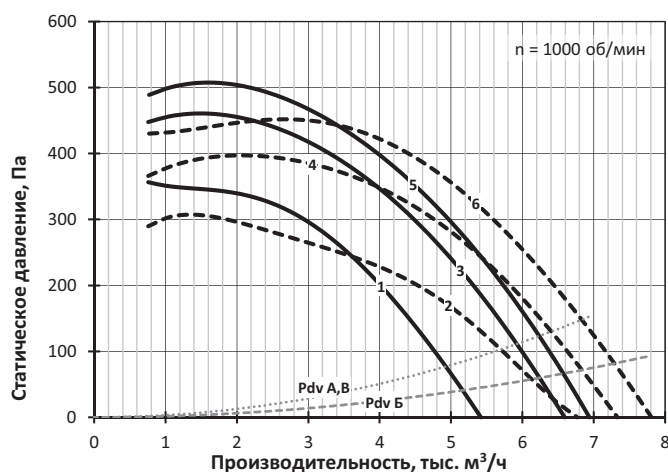

СТУД-РС-6,3

№	Обозначение	Двигатель		Lw, дБА	М, кг
		Тип	N, кВт		
1	СТУД-РС-6,3-А-6/1,1	80MB6	1,1	83	168
2	СТУД-РС-6,3-Б-6/1,1	80MB6	1,1	83	181
3	СТУД-РС-6,3-А-6/1,5	90L6	1,5	83	171
4	СТУД-РС-6,3-Б-6/1,5	90L6	1,5	83	184
5	СТУД-РС-6,3-В-6/2,2	100L6	2,2	84	185
6	СТУД-РС-6,3-Б-6/2,2	100L6	2,2	84	193
7	СТУД-РС-6,3-А-4/4	100L4	4	93	182
8	СТУД-РС-6,3-А-4/5,5	112M4	5,5	93	203
9	СТУД-РС-6,3-Б-4/5,5	112M4	5,5	93	216
10	СТУД-РС-6,3-В-4/7,5	132S4	7,5	93	232
11	СТУД-РС-6,3-Б-4/7,5	132S4	7,5	93	240
12	СТУД-РС-6,3-Б-4/11	132M4	11	93	252

СТУД-РС-7,1

№	Обозначение	Двигатель		Lw, дБА	М, кг
		Тип	N, кВт		
1	СТУД-РС-7,1-А-6/2,2	100L6	2,2	87	233
2	СТУД-РС-7,1-Б-6/2,2	100L6	2,2	87	248
3	СТУД-РС-7,1-А-6/3	112MA6	3	87	239
4	СТУД-РС-7,1-Б-6/3	112MA6	3	87	254
5	СТУД-РС-7,1-В-6/4	112MB6	4	87	253
6	СТУД-РС-7,1-Б-6/4	112MB6	4	87	262
7	СТУД-РС-7,1-Б-6/5,5	132S6	5,5	88	289
8	СТУД-РС-7,1-А-4/7,5	132S4	7,5	97	280
9	СТУД-РС-7,1-Б-4/7,5	132S4	7,5	97	295
10	СТУД-РС-7,1-А-4/11	132M4	11	97	292
11	СТУД-РС-7,1-Б-4/11	132M4	11	97	307
12	СТУД-РС-7,1-В-4/15	160S4	15	97	336
13	СТУД-РС-7,1-Б-4/15	160S4	15	97	345

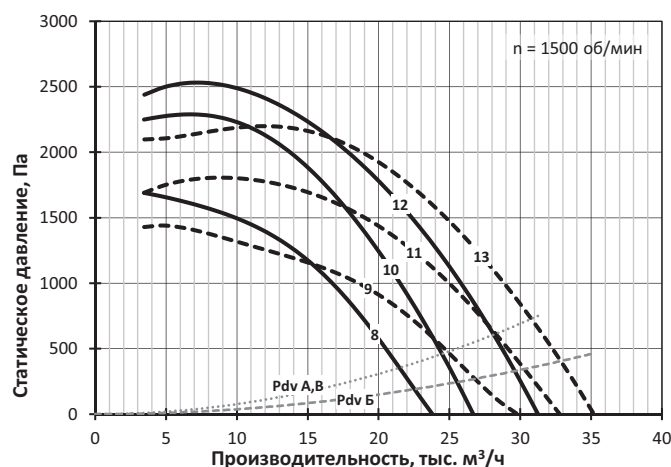
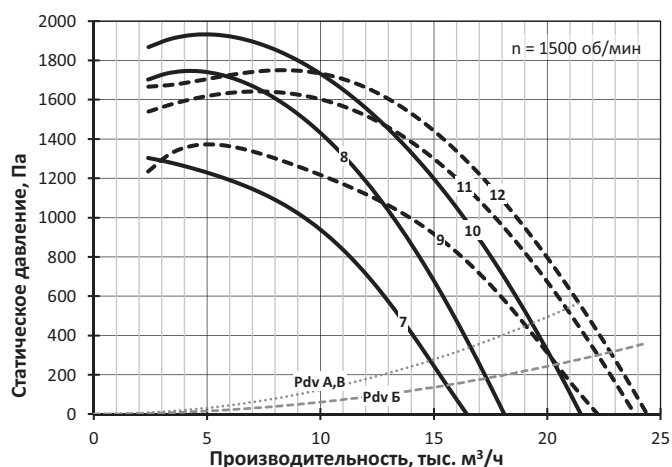
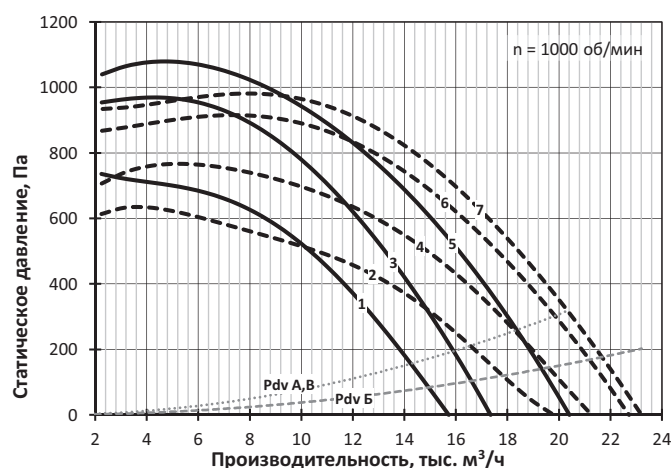
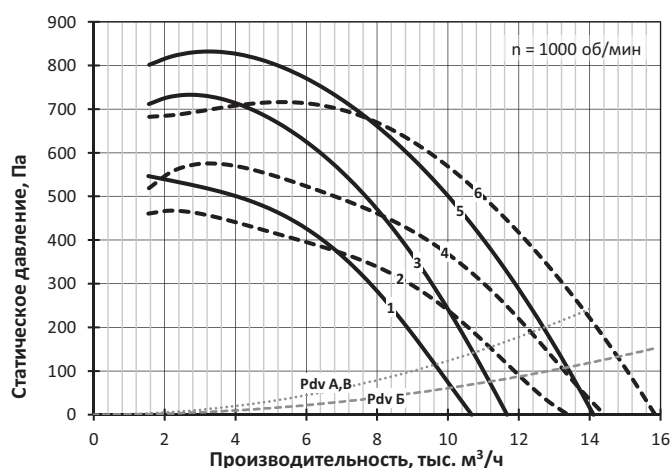

РАДИАЛЬНЫЕ ВЕНТИЛЯТОРЫ

СТУД-РС-8

№	Обозначение	Двигатель		Lw, дБА	M, кг
		Тип	N, кВт		
1	СТУД-РС-8-А-6/4	112MB6	4	91	342
2	СТУД-РС-8-Б-6/4	112MB6	4	91	362
3	СТУД-РС-8-А-6/5,5	132S6	5,5	91	369
4	СТУД-РС-8-Б-6/5,5	132S6	5,5	91	389
5	СТУД-РС-8-В-6/7,5	132M6	7,5	91	391
6	СТУД-РС-8-Б-6/7,5	132M6	7,5	91	402
7	СТУД-РС-8-Б-6/11	160S6	11	92	445
8	СТУД-РС-8-А-4/15	160S4	15	100	425
9	СТУД-РС-8-Б-4/15	160S4	15	100	445
10	СТУД-РС-8-А-4/18,5	160M4	18,5	100	442
11	СТУД-РС-8-Б-4/18,5	160M4	18,5	100	462
12	СТУД-РС-8-А-4/22	180S4	22	101	470
13	СТУД-РС-8-Б-4/22	180S4	22	101	490
14	СТУД-РС-8-В-4/30	180M4	30	101	499
15	СТУД-РС-8-Б-4/30	180M4	30	101	510

СТУД-РС-9

№	Обозначение	Двигатель		Lw, дБА	M, кг
		Тип	N, кВт		
1	СТУД-РС-9-А-8/3	112MB8	3	88	434
2	СТУД-РС-9-Б-8/3	112MB8	3	88	459
3	СТУД-РС-9-А-8/4	132S8	4	88	464
4	СТУД-РС-9-Б-8/4	132S8	4	88	489
5	СТУД-РС-9-В-8/5,5	132M8	5,5	89	489
6	СТУД-РС-9-Б-8/5,5	132M8	5,5	89	502
7	СТУД-РС-9-Б-8/7,5	160S8	7,5	89	545
8	СТУД-РС-9-А-6/7,5	132M6	7,5	95	477
9	СТУД-РС-9-Б-6/7,5	132M6	7,5	95	502
10	СТУД-РС-9-А-6/11	160S6	11	95	520
11	СТУД-РС-9-Б-6/11	160S6	11	95	545
12	СТУД-РС-9-В-6/15	160M6	15	95	561
13	СТУД-РС-9-Б-6/15	160M6	15	95	574
14	СТУД-РС-9-А-4/30	180M4	30	104	585
15	СТУД-РС-9-Б-4/30	180M4	30	104	610
16	СТУД-РС-9-А-4/37	200M4	37	104	640
17	СТУД-РС-9-Б-4/37	200M4	37	104	665
18	СТУД-РС-9-В-4/45	200L4	45	104	677
19	СТУД-РС-9-Б-4/45	200L4	45	104	690
20	СТУД-РС-9-Б-4/55	225M4	55	104	755

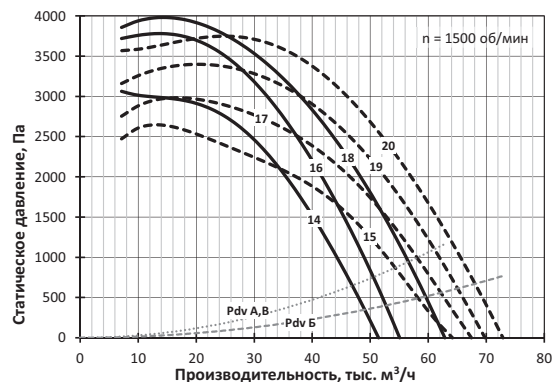
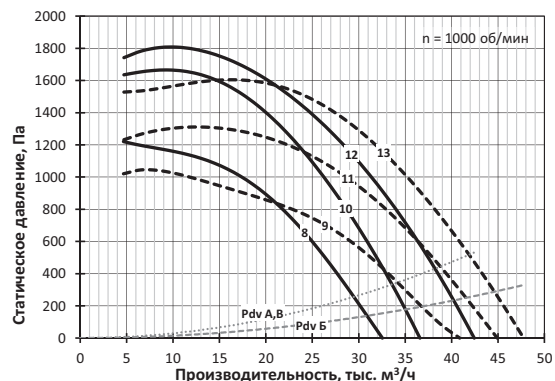
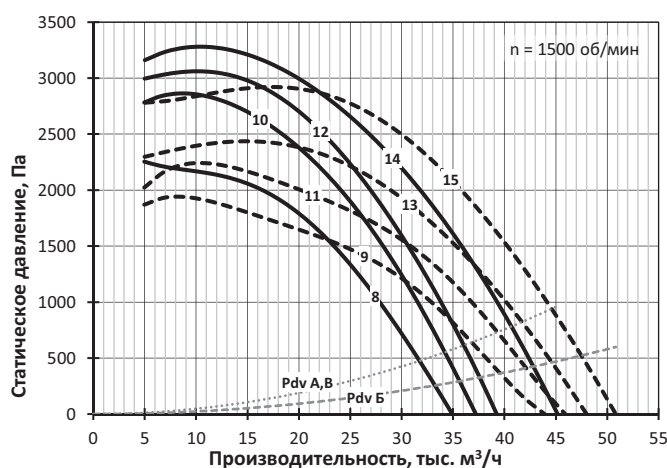
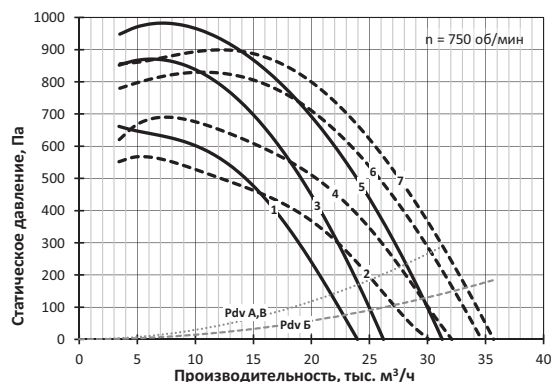
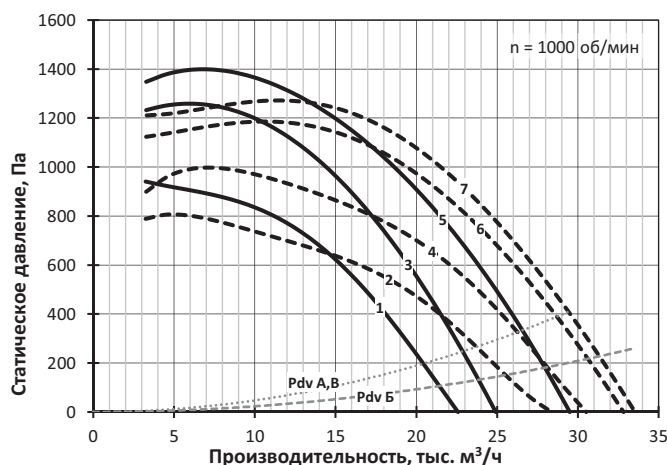

СТУД-РС-10

№	Обозначение	Двигатель		Lw, дБА	M, кг
		Тип	N, кВт		
1	СТУД-РС-10-А-8/5,5	132М8	5,5	92	542
2	СТУД-РС-10-Б-8/5,5	132М8	5,5	92	572
3	СТУД-РС-10-А-8/7,5	160S8	7,5	92	585
4	СТУД-РС-10-Б-8/7,5	160S8	7,5	92	615
5	СТУД-РС-10-В-8/11	160М8	11	92	624
6	СТУД-РС-10-Б-8/11	160М8	11	92	640
7	СТУД-РС-10-А-6/15	160М6	15	98	614
8	СТУД-РС-10-Б-6/15	160М6	15	98	644
9	СТУД-РС-10-А-6/18,5	180М6	18,5	98	640
10	СТУД-РС-10-Б-6/18,5	180М6	18,5	98	670
11	СТУД-РС-10-В-6/22	200М6	22	98	684
12	СТУД-РС-10-Б-6/22	200М6	22	98	700
13	СТУД-РС-10-Б-6/30	200L6	30	98	735

СТУД-РС-11,2

№	Обозначение	Двигатель		Lw, дБА	M, кг
		Тип	N, кВт		
1	СТУД-РС-11,2-А-8/11	160М8	11	95	840
2	СТУД-РС-11,2-Б-8/11	160М8	11	95	880
3	СТУД-РС-11,2-А-8/15	180М8	15	96	870
4	СТУД-РС-11,2-Б-8/15	180М8	15	96	910
5	СТУД-РС-11,2-В-8/18,5	200М8	18,5	96	936
6	СТУД-РС-11,2-Б-8/18,5	200М8	18,5	96	955
7	СТУД-РС-11,2-А-6/22	200М6	22	102	900
8	СТУД-РС-11,2-А-6/30	200L6	30	102	935
9	СТУД-РС-11,2-Б-6/30	200L6	30	102	975
10	СТУД-РС-11,2-А-6/37	225М6	37	102	998
11	СТУД-РС-11,2-Б-6/37	225М6	37	102	1038
12	СТУД-РС-11,2-Б-6/45	250S6	45	102	1151
13	СТУД-РС-11,2-Б-6/45	250S6	45	102	1170

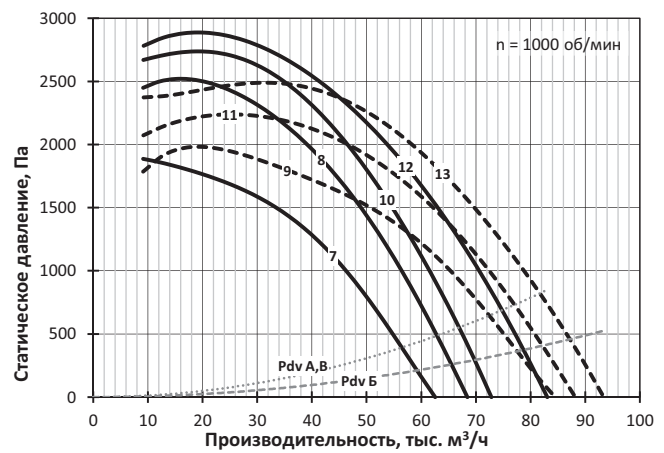
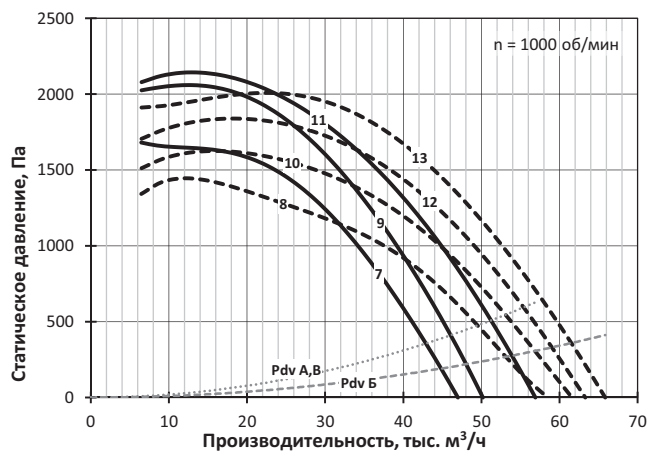
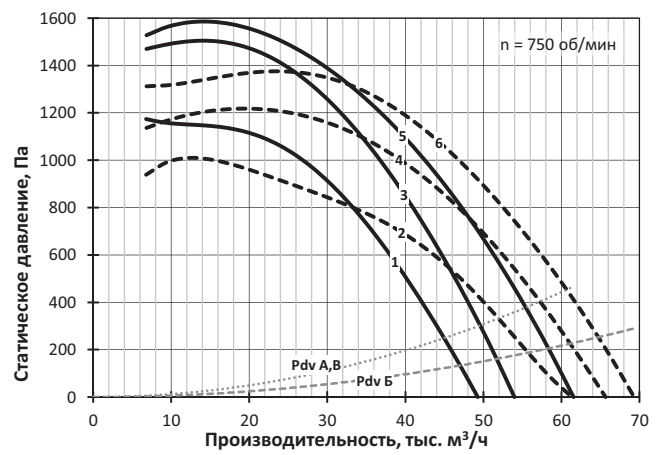
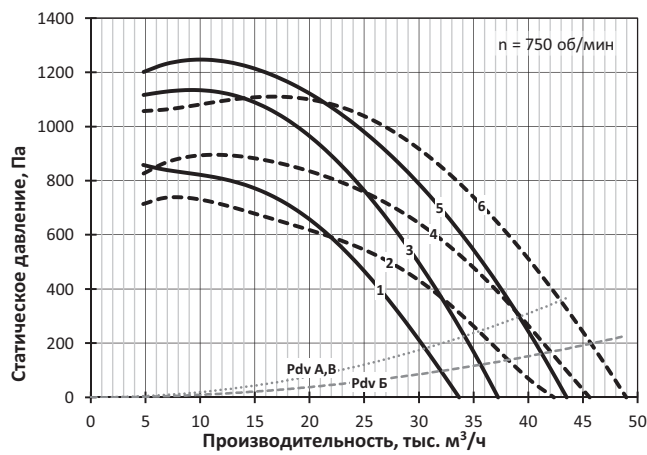

СТУД-РС-12,5

№	Обозначение	Двигатель		Lw, дБА	M, кг
		Тип	N, кВт		
1	СТУД-РС-12,5-А-8/15	180М8	15	99	1070
2	СТУД-РС-12,5-А-8/18,5	200М8	18,5	99	1115
3	СТУД-РС-12,5-Б-8/18,5	200М8	18,5	99	1235
4	СТУД-РС-12,5-А-8/22	200L8	22	99	1140
5	СТУД-РС-12,5-Б-8/22	200L8	22	99	1260
6	СТУД-РС-12,5-В-8/30	225М8	30	99	1222
7	СТУД-РС-12,5-Б-8/30	225М8	30	99	1315
8	СТУД-РС-12,5-Б-8/37	250S8	37	99	1410
9	СТУД-РС-12,5-А-6/37	225М6	37	105	1198
10	СТУД-РС-12,5-А-6/45	250S6	45	105	1330
11	СТУД-РС-12,5-Б-6/45	250S6	45	105	1450
12	СТУД-РС-12,5-А-6/55	250М6	55	105	1370
13	СТУД-РС-12,5-Б-6/55	250М6	55	105	1490
14	СТУД-РС-12,5-В-6/75	280S6	75	105	1487
15	СТУД-РС-12,5-Б-6/75	280S6	75	105	1580
16	СТУД-РС-12,5-Б-6/90	280М6	90	105	1594

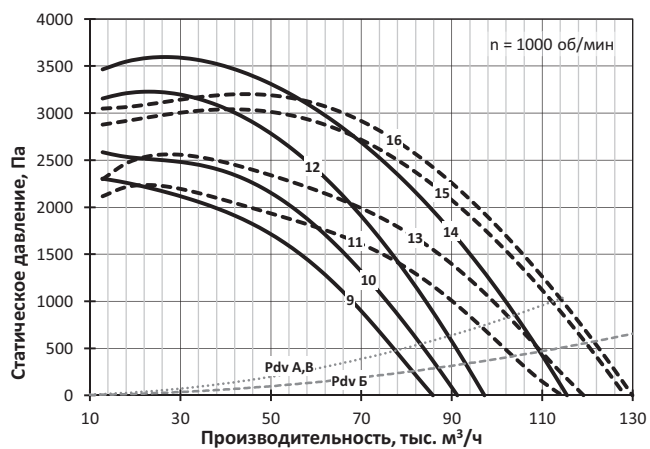
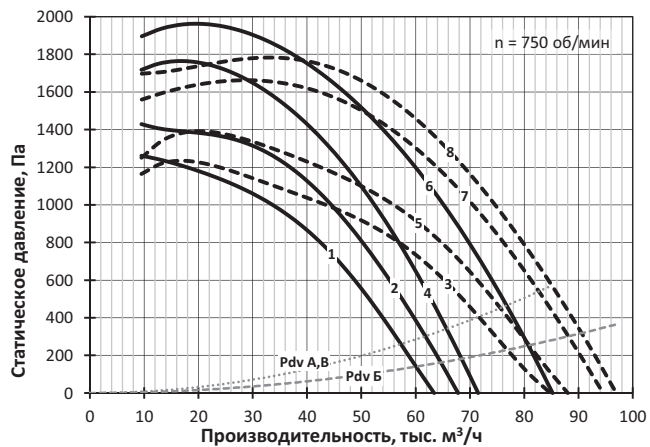

8.2 РАДИАЛЬНЫЕ ВЕНТИЛЯТОРЫ

Вентиляторы со спиральным корпусом и огнестойким двигателем **СТУД-РСН-300**



СТУД-РСН-300 – вытяжной радиальный вентилятор для систем ПДВ. Изготавливается с классом огнестойкости 300 и может устанавливаться в защищаемых помещениях или не-вентилируемых венткамерах.

Радиальный вентилятор СТУД-РСН-300 имеет высокоэффективное рабочее колесо с назад загнутыми лопатками, установленное в спиральном корпусе. Рабочее колесо устанавливается непосредственно на вал электродвигателя.

Положение выпускного патрубка может варьироваться при производстве, как представлено далее на габаритных эскизах, и должно указываться при заказе.

Вентилятор выпускается с различными ширинами рабочего колеса, что отражено в условном обозначении типоразмера. С типом колеса «Б» вентилятор имеет более широкий корпус в направлении оси вращения колеса, чем с колесом «А» или «В», и, сохраняя высокие значения КПД, обеспечивает более высокие расходы воздуха, но меньшее максимальное развиваемое давление.

Вентилятор изготовлен из углеродистых сталей с полимерным покрытием.

Вентилятор комплектуется огнестойким трехфазным асинхронным электродвигателем под питающее напряжение 380 В / 50 Гц.

Применение при пожаре с преобразователем частоты не допускается.

Вентилятор без принадлежностей соответствует категории размещения 2 по ГОСТ 15150.

Технические характеристики

Тип электродвигателя, масса, акустические и аэродинамические характеристики приведены ниже.

Динамические давления P_{dv} соответствуют средней скорости в выпускном патрубке вентилятора. Они отличаются для типоразмеров с разной шириной корпуса и даны на диаграммах с соответствующей пометкой.

Уровень звуковой мощности (в дБ) в октавной полосе частот вычисляется по формуле $L_{wi} = L_w + \Delta L_{wi}$, где L_w – скорректированный уровень звуковой мощности (в дБА), излучаемой вентилятором на входе, а поправка ΔL_{wi} взята для соответствующего числа полюсов электродвигателя. Корректированный уровень звуковой мощности на выходе из вентилятора больше L_w на 3 дБА. Корректированный уровень звуковой мощности, излучаемой корпусом вентилятора с подсоединенными воздуховодами меньше L_w на 3 дБА. Поправки для расчета уровня звуковой мощности в полосе приведены таблице ниже.

Поправки ΔL_{wi} для вычисления звуковой мощности на среднегеометрических частотах октавных полос

Число полюсов электродвигателя	Среднегеометрическая частота октавы – i, Гц							
	63	125	250	500	1000	2000	4000	8000
	Поправки уровня звуковой мощности ΔL_{wi}							
2	-25	-20	-11	-4	-5	-5	-10	-19
4	-20	-11	-4	-5	-5	-10	-19	-32
6	-10	-3	0	-1	-4	-11	-22	-31
8	-6	1	0	0	-5	-14	-27	-33

Указания по монтажу

Модификация с фланцевым креплением двигателя применяется для установок с вертикальной осью вращения. Фланцевое крепление двигателя допускает использование вентилятора с горизонтальной осью вращения до номера 7,1 включительно.

Кабель, отходящий от огнестойкого электродвигателя, имеет 7 выводов. Жёлто-зеленый вывод – для заземления, 6 других – выводы от концов обмоток, каждый из которых промаркирован. При подключении к электропитанию необходимо соединить между собой выводы обмоток (U, V, W) и концы приходящего кабеля (L) показанным ниже образом в зависимости от номинальных напряжений электродвигателя.

Для электродвигателей с номинальным напряжением Δ/Y 220/380 В – подключение на 380 В

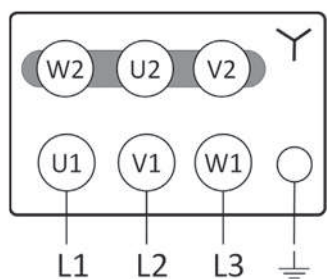

Для электродвигателей с номинальным напряжением Δ/Y 380/660 В – подключение на 380 В

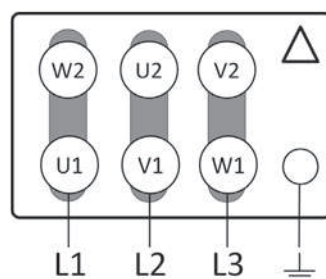

Габаритно-присоединительные размеры

На габаритных эскизах вентилятор показан с горизонтальным расположением оси вращения.

А. Вариант по умолчанию. Лапное крепление двигателя

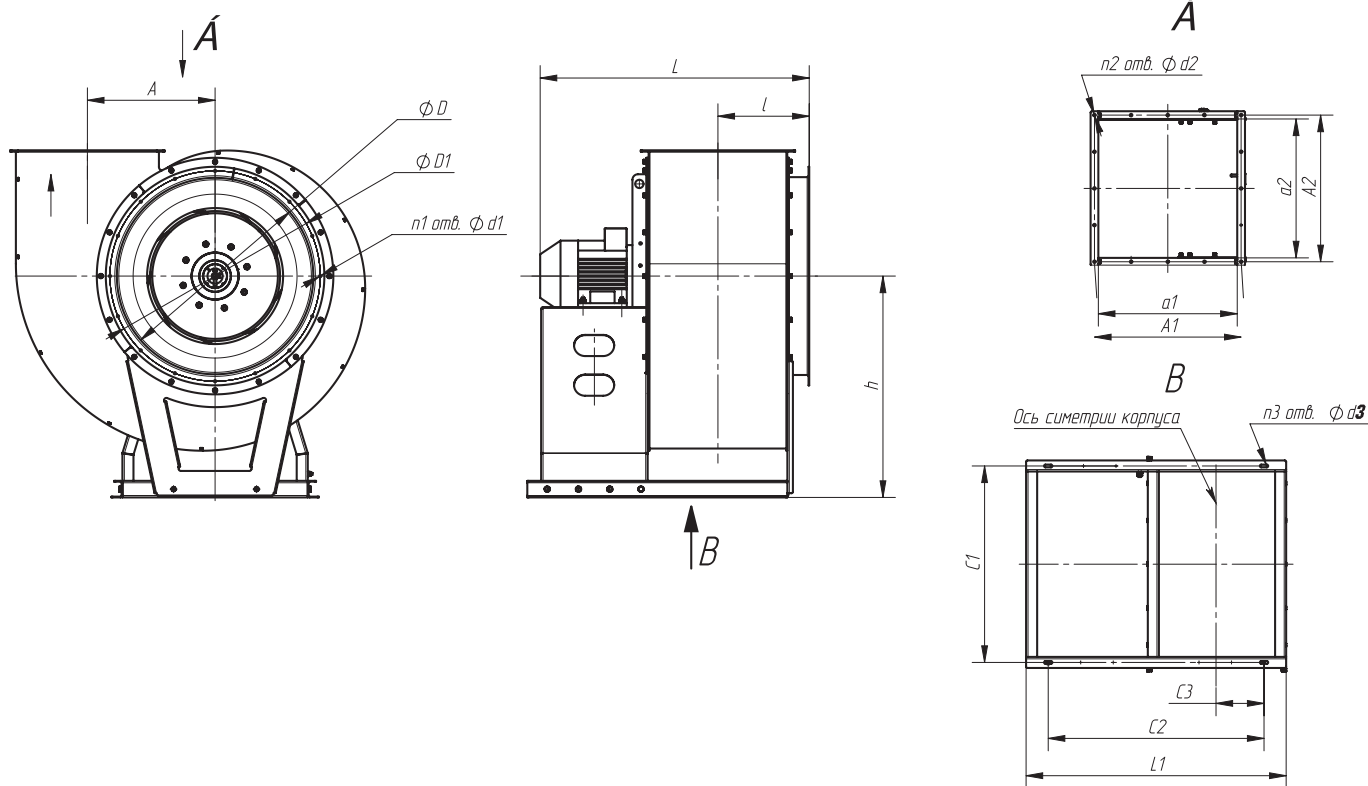

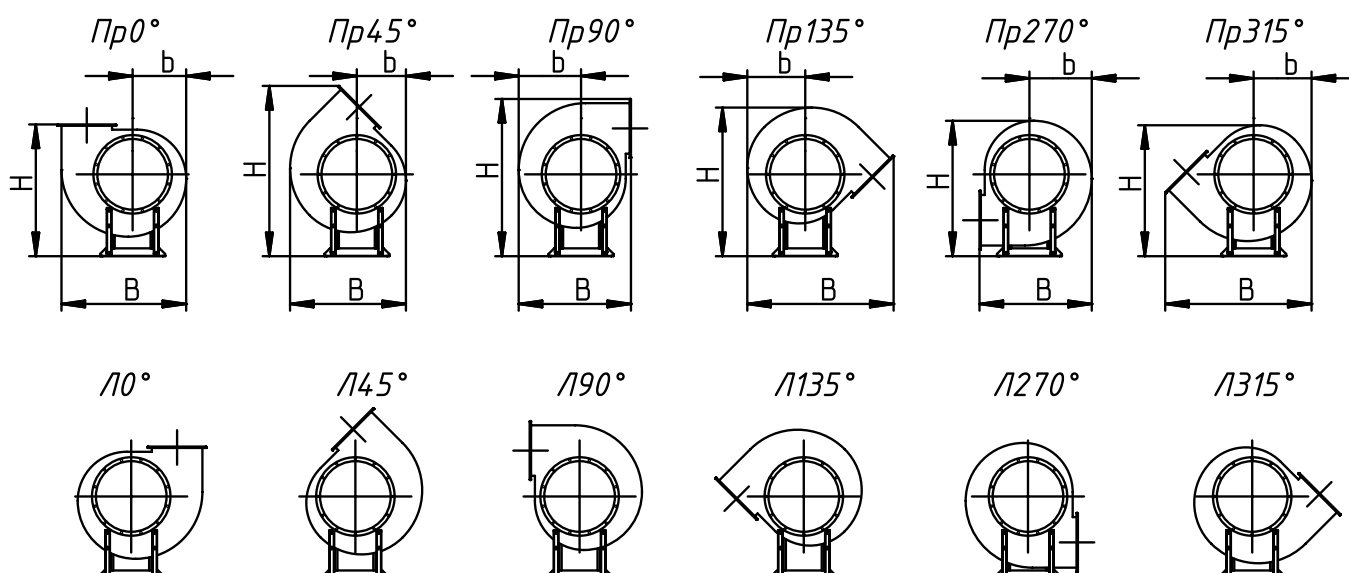
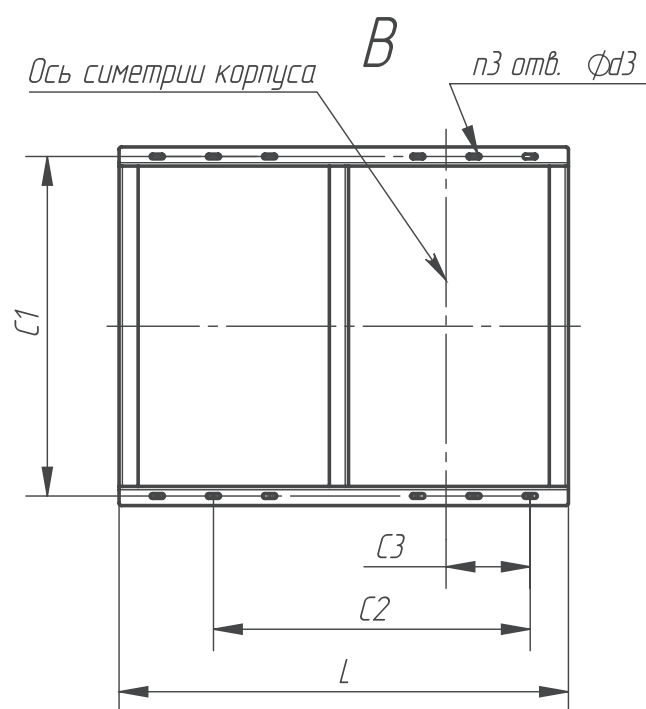
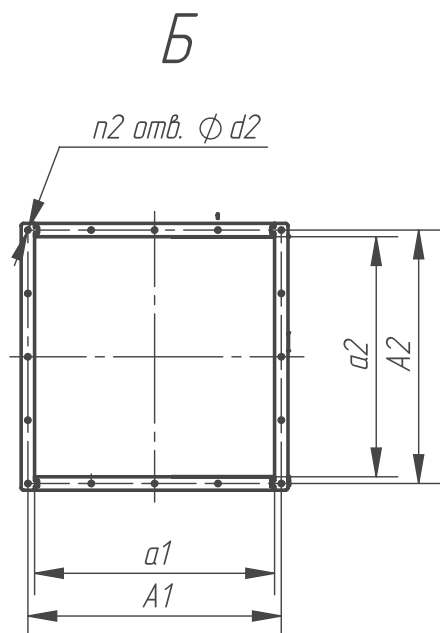

РАДИАЛЬНЫЕ ВЕНТИЛЯТОРЫ

Вентилятор	Размеры, мм																	Количество, шт.												
	h	i		L1 max		A	D	D1	d1	a1	A1	a2		A2		d2	L		C1	C2		C3		d3	n1	n2		n3		
		A, B	Б	A, B	Б							A, B	Б	A, B	Б		A, B	Б		A, B	Б	A, B	Б			A, B	Б		A, B	Б
2,5	142	180	455	590	162	250	280	7	173	195	173	248	195	270	8,5	395	550	220	345	420	74	112	10	8	4	4	4	12	12	
2,8	154	196	525	692	182	280	310	7	195	217	195	278	217	300	8,5	415	650	295	370	429	75	122	10	8	4	4	4	12	12	
3,15	167	215	595	737	205	315	345	7	218	240	218	313	240	335	8,5	475	700	420	425	520	90	142	10	8	4	4	4	12	12	
3,55	180	233	665	748	231	355	395	8	248	270	248	353	270	375	8,5	545	748	420	465	571	95	148	10	8	4	4	4	12	12	
4	195	258	700	756	260	400	440	8	278	300	278	398	300	420	8,5	600	700	470	530	650	105	165	12	8	4	4	4	12	12	
4,5	215	283	679	862	292	450	490	8	314	345	314	448	345	480	11	625	830	500	545	680	125	193	12	8	4	4	4	12	12	
5	230	307	800	950	325	500	540	8	349	380	348	498	380	530	11	650	800	525	560	710	135	210	12	12	4	4	4	12	12	
5,6	255	348	800	1045	364	560	600	8	391	422	390	558	422	590	11	700	918	550	615	783	160	244	12	12	4	4	4	12	12	
6,3	295	395	920	1155	410	630	670	8	439	470	438	628	470	660	11	800	1022	630	690	859	150	245	14	12	4	4	4	12	12	
7,1	329	435,5	1155	1373	462	710	760	8	497	530	495	710	530	745	9	940	1033	710	780	993	175	282	14	16	16	16	18	18	12	12
8	370	490	1318	1447	520	800	850	10	560	600	558	798	600	840	11	1050	1342	850	940	1175	210	330	14	16	16	16	18	18	12	12
9	400	541	1415	1623	585	900	950	10	630	670	630	900	670	940	11	1200	1505	720	950	1220	270	405	15	16	20	20	20	20	6	6
10	430	600	1505	1696	650	1000	1050	12	700	750	698	998	750	1055	12	1330	1580	880	1000	1300	265	415	15	16	20	20	20	20	6	6
11,2	520	688	1735	2120	728	1120	1180	12	784	830	784	1120	830	1181	13	1517	1853	1164	1440	1776	440	608	15	20	24	24	24	24	6	6
12,5	545	733	1930	2330	815	1250	1310	12	875	930	875	1250	930	1310	13	1720	2095	1260	1375	1770	310	498	15	20	24	24	24	24	6	6

Ввиду отличия размеров, для I, Lmax, L, a2, A2, C2, C3, n2 колонки разделены по индексам колеса.

Таблица размеров для разных положений выпускного патрубка

Номер вентилятора	Пр0; Л0		Пр45; Л45		Пр90; Л90		Пр135; Л135		Пр270; Л270		Пр315; Л315				
	В	Н	В	Н	В	Н	В	Н	В	Н	В	Н			
2,5	470	200	495	182	630	430	535	215	550	430	220	505	545	215	490
2,8	520	220	645	200	745	460	595	275	670	460	255	580	595	275	610
3,15	580	250	610	225	785	515	665	265	685	515	285	625	690	265	685
3,55	650	280	690	255	895	575	740	330	775	575	350	710	740	330	685
4	735	315	765	285	975	675	840	335	860	675	365	785	840	365	760
4,5	815	350	845	320	1110	730	945	410	955	730	405	870	945	410	880
5	905	390	930	355	1200	805	1045	445	1055	805	450	915	1042	450	935
5,6	1000	435	1040	395	1355	925	1155	505	1175	925	500	1075	1155	465	1040
6,3	1130	485	1170	445	1535	1010	1305	570	1360	1010	565	1205	1305	570	1220
7,1	1260	540	1260	555	1690	1085	1430	635	1525	1085	630	1345	1430	635	1360
8	1418	610	1420	630	1860	1220	1615	660	1665	1225	710	1515	1615	660	1465
9	1624	687	1645	700	2123	1430	1851	743	1871	1430	800	1702	1851	743	1645
10	1775	765	1840	780	2375	1600	2070	825	2080	1595	885	1895	2070	825	1830
11,2	1990	855	1955	875	2565	1715	2255	925	2300	1715	995	2090	2255	925	2020
12,5	2215	950	2180	875	2865	1905	2510	1130	2565	1905	1110	2330	2510	1030	2255

Б. При фланцевом креплении двигателя

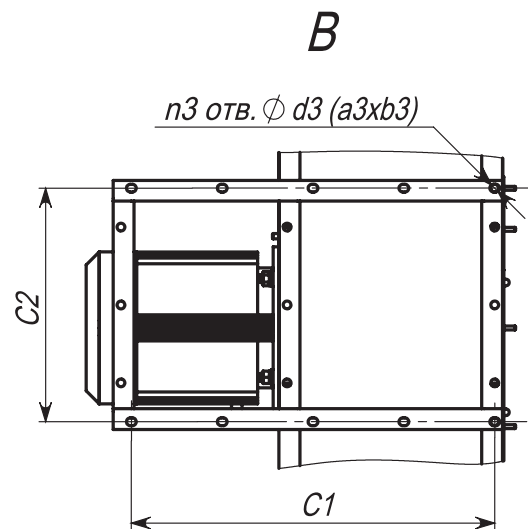
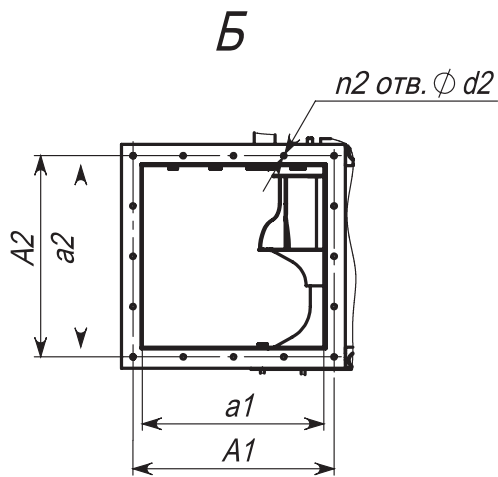
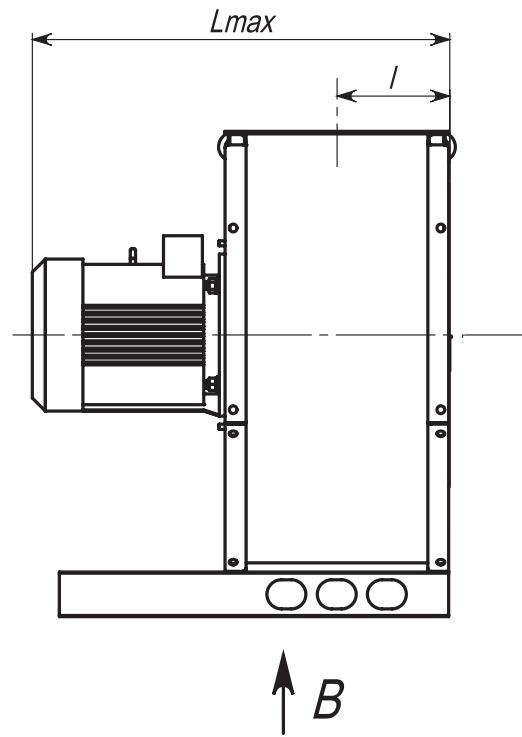
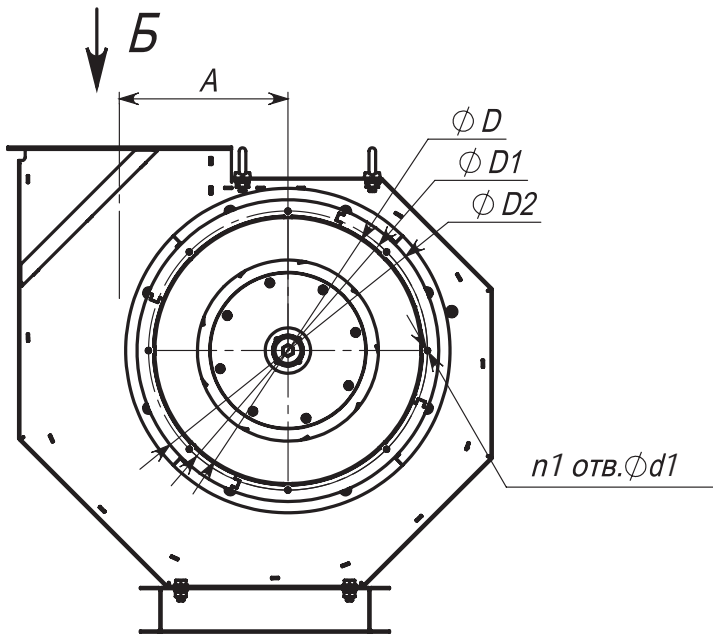

Правое вращение

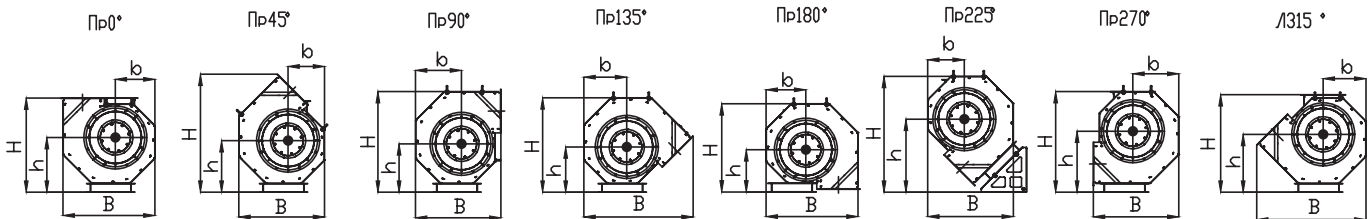

Левое вращение

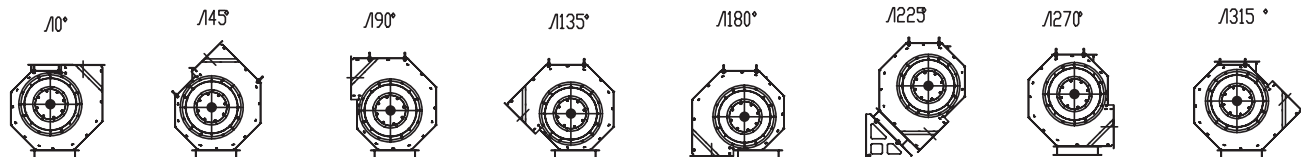

РАДИАЛЬНЫЕ ВЕНТИЛЯТОРЫ

Вентилятор	Размеры, мм																Количество, шт.								
	h		l		L1 max		A	D	D1	D2	d1	a1	A1	a2		A2		d2	C1	C2	d3	n1	n2		n3
	А	В	А	В	А	В	А	В	А	В	А	В	А	В	А	В	А	В	А	В	А	В	А	В	А
СТУД-РСН-300-2,5	271	142	180	430	500	163	250	280	310	7	175	205	175	250	280	205	280	7	360	225	12	8	8	10	4
СТУД-РСН-300-2,8	304	154	196	480	560	182	280	310	340	7	196	226	196	280	310	226	310	7	403	252	12	8	8	10	4
СТУД-РСН-300-3,15	342	167	215	520	640	205	315	345	375	7	221	251	221	315	345	251	345	7	454	284	12	8	12	14	4
СТУД-РСН-300-3,55	385	180	233	580	710	231	355	395	425	8	249	279	249	355	385	279	385	7	511	320	12	8	12	14	4
СТУД-РСН-300-4	434	195	258	650	820	260	400	440	470	8	280	310	280	400	430	310	430	7	576	360	12	8	16	20	4
СТУД-РСН-300-4,5	488	215	283	700	870	293	450	490	520	8	315	345	315	450	480	345	480	7	648	405	12	8	16	20	4
СТУД-РСН-300-5	543	230	307	700	870	325	500	540	570	8	350	380	350	500	530	380	530	7	720	450	15	12	16	20	4
СТУД-РСН-300-5,6	608	255	348	790	980	364	560	600	630	8	392	422	392	560	590	422	590	7	806	504	15	12	20	24	4
СТУД-РСН-300-6,3	684	295	395	870	1110	410	630	670	700	8	441	471	441	630	660	471	660	7	907	567	15	12	20	24	4
СТУД-РСН-300-7,1	770	329	435,5	1030	1390	462	710	760	790	8	497	537	497	710	750	537	750	12	1022	639	15	16	16	20	4
СТУД-РСН-300-8	868	370	490	1250	1500	520	800	850	890	10	560	600	560	800	840	600	840	12	1152	720	15	16	16	20	4
СТУД-РСН-300-9	977	400	541	1380	1710	585	900	950	990	10	630	670	630	900	940	670	940	12	1296	810	15	16	20	24	4
СТУД-РСН-300-10	1085	430	600	1420	1780	650	1000	1050	1090	12	700	740	700	1000	1040	740	1040	12	1440	900	15	16	20	24	4
СТУД-РСН-300-11,2	1215	520	688	1620	2090	728	1120	1180	1220	12	784	824	784	1120	1160	824	1160	12	1613	1008	15	20	28	34	6
СТУД-РСН-300-12,5	1356	545	733	1840	2390	813	1250	1310	1350	12	875	915	875	1250	1290	915	1290	12	1800	1125	15	20	28	34	6

Ввиду отличия размеров, для L1, L2, a2, C2, C3, n2 колонки разделены по индексам колеса.

Таблица размеров для разных положений выпускного патрубка

Номер вентилятора	Размеры, мм																Пр315; Л315															
	Пр0; Л0		Пр45; Л45		Пр90; Л90		Пр135; Л135		Пр180; Л180		Пр225; Л225		Пр270; Л270		Пр315; Л315																	
	В	h	В	h	В	h	В	h	В	h	В	h	В	h	В	h																
СТУД-РСН-300-2,5	456	197	486	271	425	181	585	256	424	228	499	240	542	213	468	224	456	197	438	209	425	181	574	362	424	228	499	303	542	213	468	287
СТУД-РСН-300-2,8	511	221	545	304	476	203	655	286	475	255	559	269	607	238	524	251	511	221	490	234	476	203	643	405	475	255	559	339	607	238	524	321
СТУД-РСН-300-3,15	575	248	613	342	536	228	737	322	535	287	629	302	683	268	590	283	575	248	551	264	536	228	724	456	535	287	629	381	683	268	590	361
СТУД-РСН-300-3,55	648	280	690	385	604	257	831	363	603	324	709	341	769	302	665	319	648	280	621	297	604	257	816	514	603	324	709	430	769	302	665	407
СТУД-РСН-300-4	730	315	778	434	680	290	936	409	679	365	799	384	867	340	749	359	730	315	700	335	680	290	919	579	679	365	799	484	867	340	749	459
СТУД-РСН-300-4,5	821	354	875	488	765	326	1053	460	764	411	899	432	975	383	843	404	821	354	788	377	765	326	1034	651	764	411	899	545	975	383	843	516
СТУД-РСН-300-5	913	394	973	543	850	363	1170	511	849	456	999	480	1084	425	936	449	913	394	875	419	850	363	1149	724	849	456	999	605	1084	425	936	574
СТУД-РСН-300-5,6	1022	441	1089	608	952	406	1310	573	951	511	1119	538	1214	476	1049	503	1022	441	980	469	952	406	1287	811	951	511	1119	678	1214	476	1049	643
СТУД-РСН-300-6,3	1150	496	1225	684	1071	457	1474	644	1069	575	1258	605	1366	536	1180	565	1150	496	1103	528	1071	457	1447	912	1069	575	1258	762	1366	536	1180	723
СТУД-РСН-300-7,1	1296	559	1381	770	1207	515	1661	726	1205	648	1418	682	1539	604	1329	637	1296	559	1243	595	1207	515	1631	1028	1205	648	1418	859	1539	604	1329	815
СТУД-РСН-300-8	1460	630	1556	868	1360	580	1872	818	1358	730	1598	768	1734	680	1498	718	1460	630	1400	670	1360	580	1838	1158	1358	730	1598	968	1734	680	1498	918
СТУД-РСН-300-9	1643	709	1751	977	1530	653	2106	920	1528	821	1798	864	1951	765	1685	808	1643	709	1575	754	1530	653	2068	1303	1528	821	1798	1089	1951	765	1685	1033
СТУД-РСН-300-10	1825	788	1945	1085	1700	725	2340	1023	1698	913	1998	960	2168	850	1873	898	1825	788	1750	838	1700	725	2298	1448	1698	913	1998	1210	2168	850	1873	1148
СТУД-РСН-300-11,2	2044	882	2178	1215	1904	812	2621	1145	1901	1022	2237	1075	2428	952	2097	1005	2044	882	1960	938	1904	812	2573	1621	1901	1022	2237	1355	2428	952	2097	1285
СТУД-РСН-300-12,5	2281	984	2431	1356	2125	906	2925	1278	2122	1141	2497	1200	2709	1063	2341	1122	2281	984	2188	1047	2125	906	2872	1809	2122	1141	2497	1513	2709	1063	2341	1434

СТУД-РСН-300-2,5

№	Обозначение	Двигатель		Lw, дБА	M, кг
		Тип	N, кВт		
1	СТУД-РСН-300-2,5-Б-2/0,75	71A2	0,75	79	31

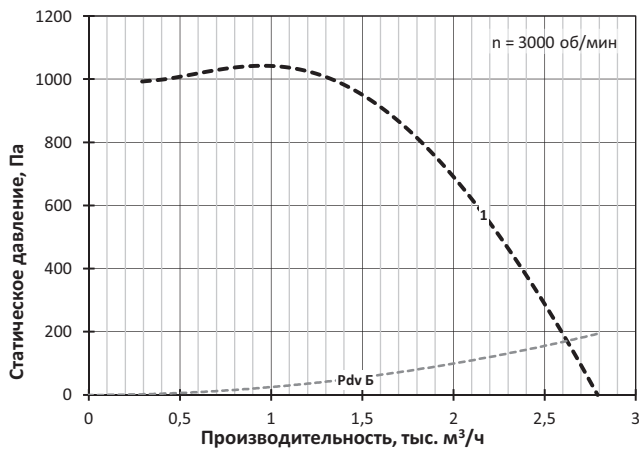

СТУД-РСН-300-3,15

№	Обозначение	Двигатель		Lw, дБА	M, кг
		Тип	N, кВт		
1	СТУД-РСН-300-3,15-А-2/1,1	71B2	1,1	86	43
2	СТУД-РСН-300-3,15-Б-2/1,1	71B2	1,1	86	44
3	СТУД-РСН-300-3,15-А-2/1,5	80MA2	1,5	87	45
4	СТУД-РСН-300-3,15-Б-2/1,5	80MA2	1,5	87	46
5	СТУД-РСН-300-3,15-В-2/2,2	80MB2	2,2	87	47
6	СТУД-РСН-300-3,15-Б-2/2,2	80MB2	2,2	87	48

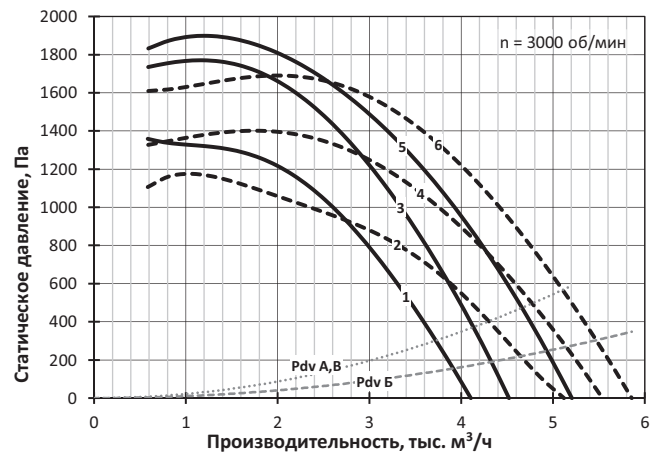

СТУД-РСН-300-2,8

№	Обозначение	Двигатель		Lw, дБА	M, кг
		Тип	N, кВт		
1	СТУД-РСН-300-2,8-А-2/0,75	71A2	0,75	83	35
2	СТУД-РСН-300-2,8-Б-2/0,75	71A2	0,75	83	37
3	СТУД-РСН-300-2,8-В-2/1,1	71B2	1,1	83	38
4	СТУД-РСН-300-2,8-Б-2/1,1	71B2	1,1	83	39

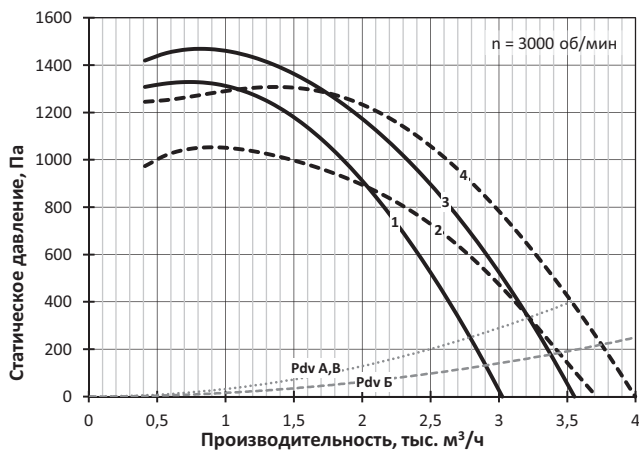

РАДИАЛЬНЫЕ ВЕНТИЛЯТОРЫ

СТУД-РСН-300-3,55

№	Обозначение	Двигатель		Lw, дБА	M, кг
		Тип	N, кВт		
1	СТУД-РСН-300-3,55-Б-4/0,55	71A4	0,55	75	55
2	СТУД-РСН-300-3,55-А-2/2,2	80MB2	2,2	90	57
3	СТУД-РСН-300-3,55-Б-2/2,2	80MB2	2,2	90	61
4	СТУД-РСН-300-3,55-А-2/3	90L2	3	90	59
5	СТУД-РСН-300-3,55-Б-2/3	90L2	3	90	63
6	СТУД-РСН-300-3,55-Б-2/4	100S2	4	90	65
7	СТУД-РСН-300-3,55-Б-2/4	100S2	4	90	68

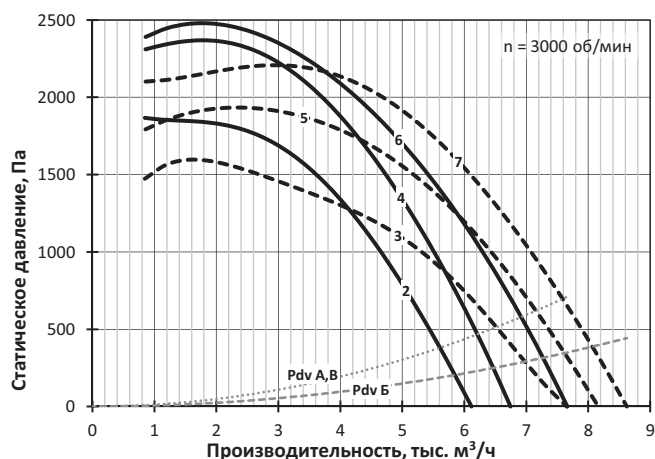
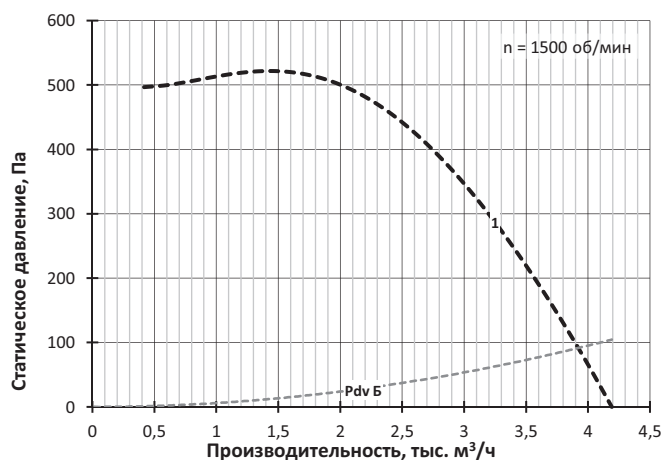

СТУД-РСН-300-4

№	Обозначение	Двигатель		Lw, дБА	M, кг
		Тип	N, кВт		
1	СТУД-РСН-300-4-А-4/0,55	71A4	0,55	78	67
2	СТУД-РСН-300-4-Б-4/0,55	71A4	0,55	78	70
3	СТУД-РСН-300-4-В-4/0,75	71B4	0,75	79	70
4	СТУД-РСН-300-4-Б-4/0,75	71B4	0,75	79	71
5	СТУД-РСН-300-4-А-2/3	90L2	3	94	75
6	СТУД-РСН-300-4-А-2/4	100S2	4	94	80
7	СТУД-РСН-300-4-Б-2/4	100S2	4	94	83
8	СТУД-РСН-300-4-А-2/5,5	100L2	5,5	94	89
9	СТУД-РСН-300-4-Б-2/5,5	100L2	5,5	94	92
10	СТУД-РСН-300-4-В-2/7,5	112M2	7,5	94	111
11	СТУД-РСН-300-4-Б-2/7,5	112M2	7,5	94	112

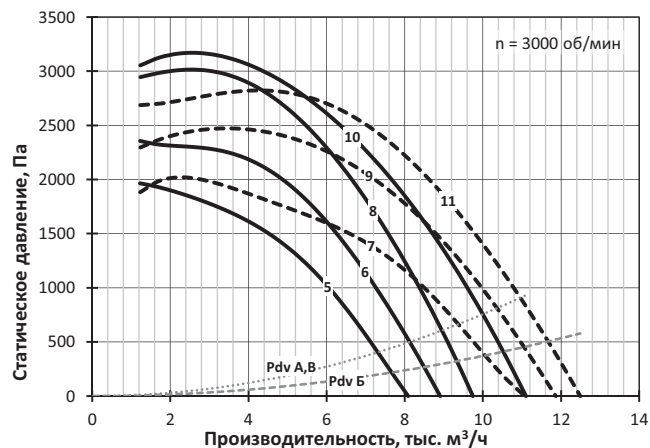
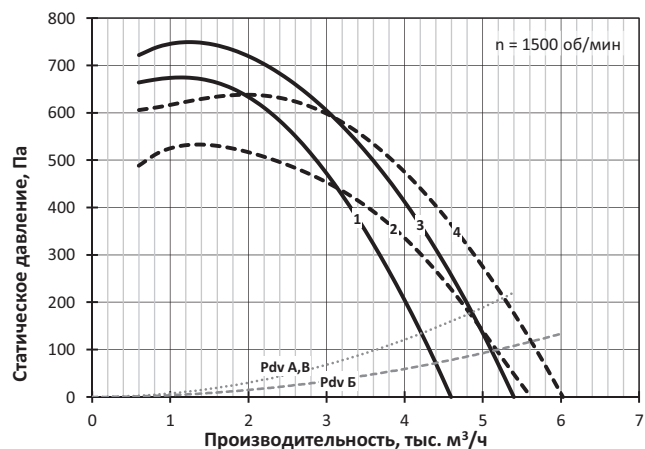

СТУД-РСН-300-4,5

№	Обозначение	Двигатель		Lw, дБА	М, кг
		Тип	N, кВт		
1	СТУД-РСН-300-4,5-А-4/0,75	71В4	0,75	82	78
2	СТУД-РСН-300-4,5-Б-4/0,75	71В4	0,75	82	100
3	СТУД-РСН-300-4,5-А-4/1,1	80МА4	1,1	82	82
4	СТУД-РСН-300-4,5-Б-4/1,1	80МА4	1,1	82	104
5	СТУД-РСН-300-4,5-Б-4/1,5	80МВ4	1,5	82	86
6	СТУД-РСН-300-4,5-Б-4/1,5	80МВ4	1,5	82	106
7	СТУД-РСН-300-4,5-А-2/5,5	100L2	5,5	98	99
8	СТУД-РСН-300-4,5-А-2/7,5	112М2	7,5	98	119
9	СТУД-РСН-300-4,5-Б-2/7,5	112М2	7,5	98	141
10	СТУД-РСН-300-4,5-Б-2/11	132М2	11	98	148
11	СТУД-РСН-300-4,5-Б-2/11	132М2	11	98	168
12	СТУД-РСН-300-4,5-Б-2/15	160S2	15	98	206

СТУД-РСН-300-5

№	Обозначение	Двигатель		Lw, дБА	М, кг
		Тип	N, кВт		
1	СТУД-РСН-300-5-Б-6/0,75	80МА6	0,75	76	112
2	СТУД-РСН-300-5-Б-6/0,75	80МА6	0,75	76	114
3	СТУД-РСН-300-5-А-4/1,1	80МА4	1,1	85	109
4	СТУД-РСН-300-5-А-4/1,5	80МВ4	1,5	85	111
5	СТУД-РСН-300-5-Б-4/1,5	80МВ4	1,5	85	116
6	СТУД-РСН-300-5-Б-4/2,2	90L4	2,2	85	116
7	СТУД-РСН-300-5-Б-4/2,2	90L4	2,2	85	119
8	СТУД-РСН-300-5-Б-4/3	100S4	3	85	121

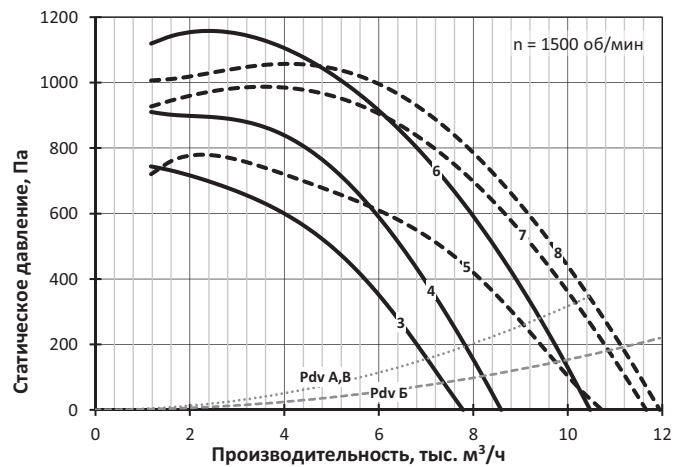
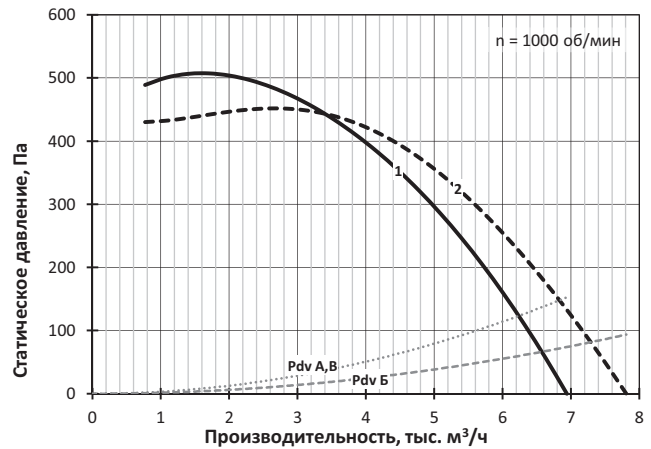
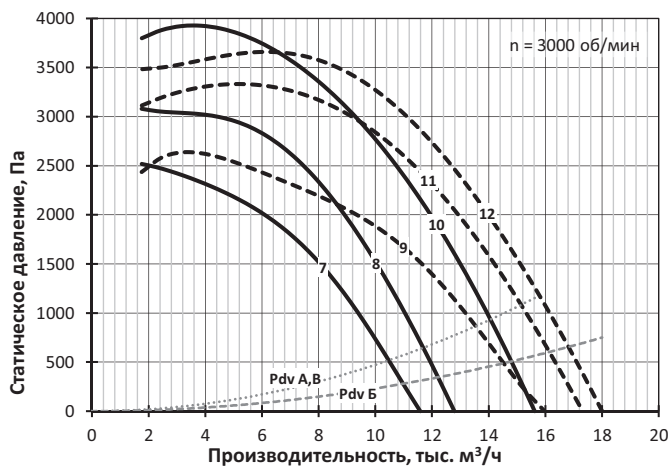
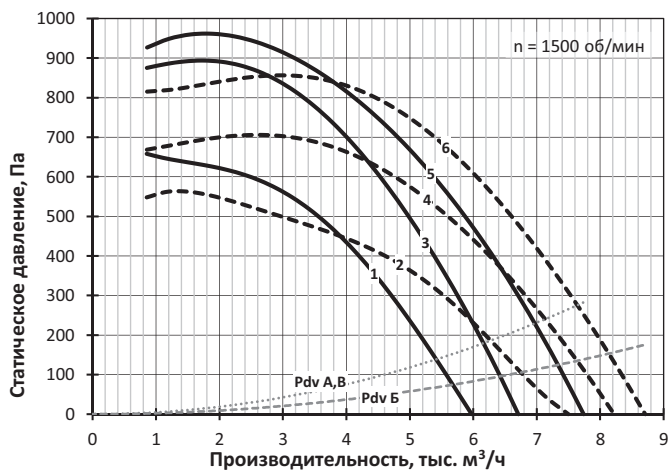

СТУД-РСН-300-5,6

№	Обозначение	Двигатель		Lw, дБА	M, кг
		Тип	N, кВт		
1	СТУД-РСН-300-5,6-А-6/0,75	80МА6	0,75	80	129
2	СТУД-РСН-300-5,6-Б-6/0,75	80МА6	0,75	80	139
3	СТУД-РСН-300-5,6-В-6/1,1	80МВ6	1,1	80	134
4	СТУД-РСН-300-5,6-Б-6/1,1	80МВ6	1,1	80	141
5	СТУД-РСН-300-5,6-Б-6/1,5	90L6	1,5	80	144
6	СТУД-РСН-300-5,6-А-4/2,2	90L4	2,2	89	134
7	СТУД-РСН-300-5,6-Б-4/2,2	90L4	2,2	89	144
8	СТУД-РСН-300-5,6-А-4/3	100S4	3	89	136
9	СТУД-РСН-300-5,6-Б-4/3	100S4	3	89	146
10	СТУД-РСН-300-5,6-В-4/4	100L4	4	89	148
11	СТУД-РСН-300-5,6-Б-4/4	100L4	4	89	155
12	СТУД-РСН-300-5,6-Б-4/5,5	112M4	5,5	89	176

СТУД-РСН-300-6,3

№	Обозначение	Двигатель		Lw, дБА	M, кг
		Тип	N, кВт		
1	СТУД-РСН-300-6,3-А-6/1,1	80МВ6	1,1	83	168
2	СТУД-РСН-300-6,3-Б-6/1,1	80МВ6	1,1	83	181
3	СТУД-РСН-300-6,3-А-6/1,5	90L6	1,5	83	171
4	СТУД-РСН-300-6,3-Б-6/1,5	90L6	1,5	83	184
5	СТУД-РСН-300-6,3-В-6/2,2	100L6	2,2	84	185
6	СТУД-РСН-300-6,3-Б-6/2,2	100L6	2,2	84	193
7	СТУД-РСН-300-6,3-А-4/4	100L4	4	93	182
8	СТУД-РСН-300-6,3-А-4/5,5	112M4	5,5	93	203
9	СТУД-РСН-300-6,3-Б-4/5,5	112M4	5,5	93	216
10	СТУД-РСН-300-6,3-В-4/7,5	132S4	7,5	93	232
11	СТУД-РСН-300-6,3-Б-4/7,5	132S4	7,5	93	240
12	СТУД-РСН-300-6,3-Б-4/11	132M4	11	93	252

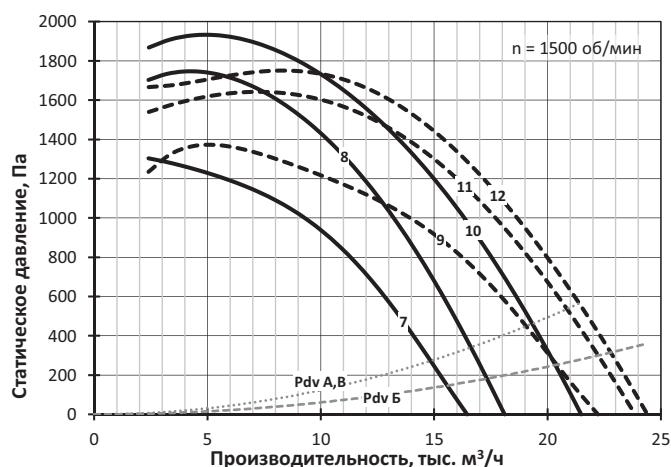
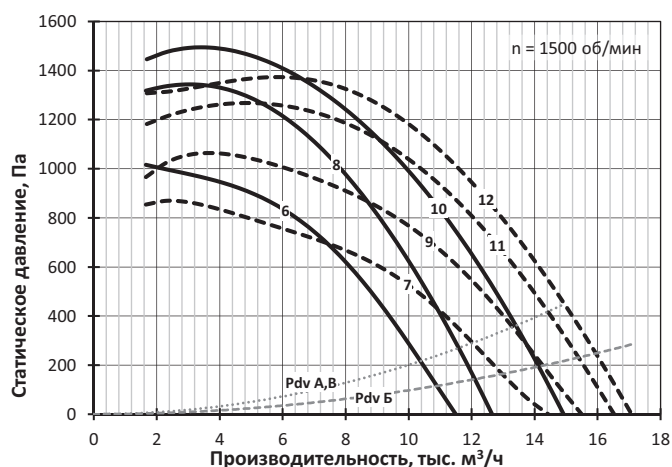
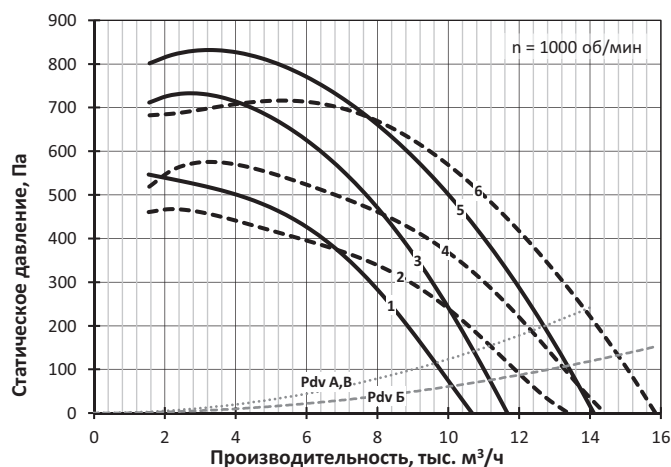
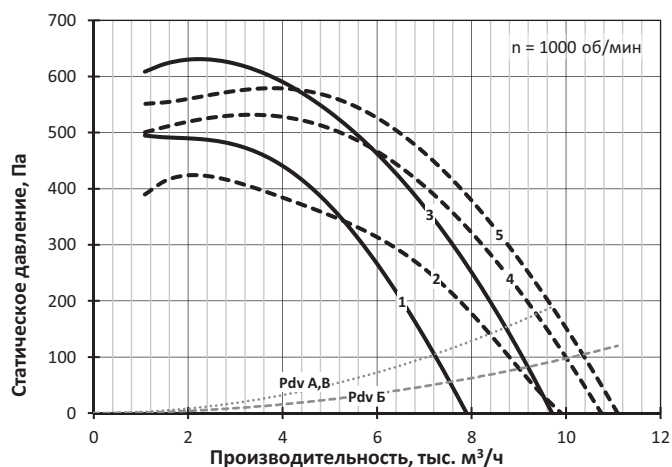

СТУД-РСН-300-7,1

№	Обозначение	Двигатель		Lw, дБА	M, кг
		Тип	N, кВт		
1	СТУД-РСН-300-7,1-А-6/2,2	100L6	2,2	87	233
2	СТУД-РСН-300-7,1-Б-6/2,2	100L6	2,2	87	248
3	СТУД-РСН-300-7,1-А-6/3	112МА6	3	87	239
4	СТУД-РСН-300-7,1-Б-6/3	112МА6	3	87	254
5	СТУД-РСН-300-7,1-В-6/4	112МВ6	4	87	253
6	СТУД-РСН-300-7,1-Б-6/4	112МВ6	4	87	262
7	СТУД-РСН-300-7,1-Б-6/5,5	132S6	5,5	88	289
8	СТУД-РСН-300-7,1-А-4/7,5	132S4	7,5	97	280
9	СТУД-РСН-300-7,1-Б-4/7,5	132S4	7,5	97	295
10	СТУД-РСН-300-7,1-А-4/11	132М4	11	97	292
11	СТУД-РСН-300-7,1-Б-4/11	132М4	11	97	307
12	СТУД-РСН-300-7,1-В-4/15	160S4	15	97	336
13	СТУД-РСН-300-7,1-Б-4/15	160S4	15	97	345

СТУД-РСН-300-8

№	Обозначение	Двигатель		Lw, дБА	M, кг
		Тип	N, кВт		
1	СТУД-РСН-300-8-А-6/4	112МВ6	4	91	342
2	СТУД-РСН-300-8-Б-6/4	112МВ6	4	91	362
3	СТУД-РСН-300-8-А-6/5,5	132S6	5,5	91	369
4	СТУД-РСН-300-8-Б-6/5,5	132S6	5,5	91	389
5	СТУД-РСН-300-8-В-6/7,5	132М6	7,5	91	391
6	СТУД-РСН-300-8-Б-6/7,5	132М6	7,5	91	402
7	СТУД-РСН-300-8-Б-6/11	160S6	11	92	445
8	СТУД-РСН-300-8-А-4/15	160S4	15	100	425
9	СТУД-РСН-300-8-Б-4/15	160S4	15	100	445
10	СТУД-РСН-300-8-А-4/18,5	160М4	18,5	100	442
11	СТУД-РСН-300-8-Б-4/18,5	160М4	18,5	100	462
12	СТУД-РСН-300-8-А-4/22	180S4	22	101	470
13	СТУД-РСН-300-8-Б-4/22	180S4	22	101	490
14	СТУД-РСН-300-8-В-4/30	180М4	30	101	499
15	СТУД-РСН-300-8-Б-4/30	180М4	30	101	510

РАДИАЛЬНЫЕ ВЕНТИЛЯТОРЫ

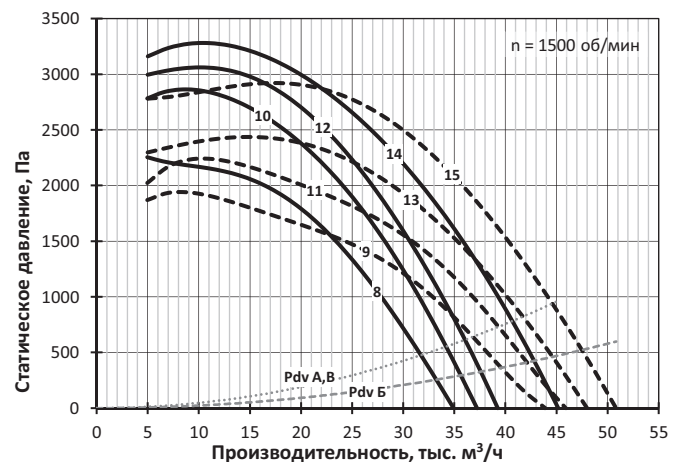
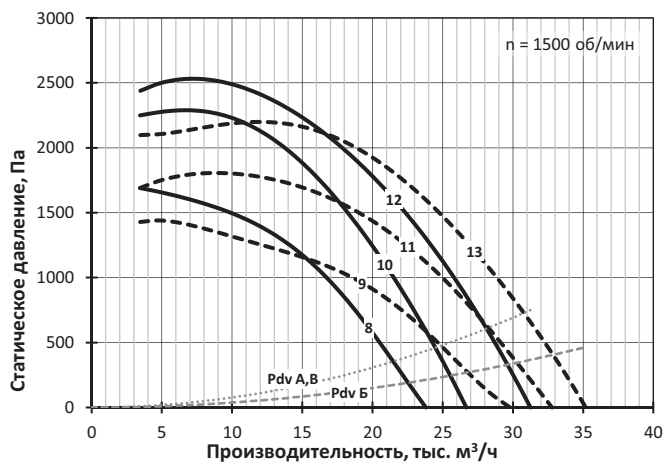
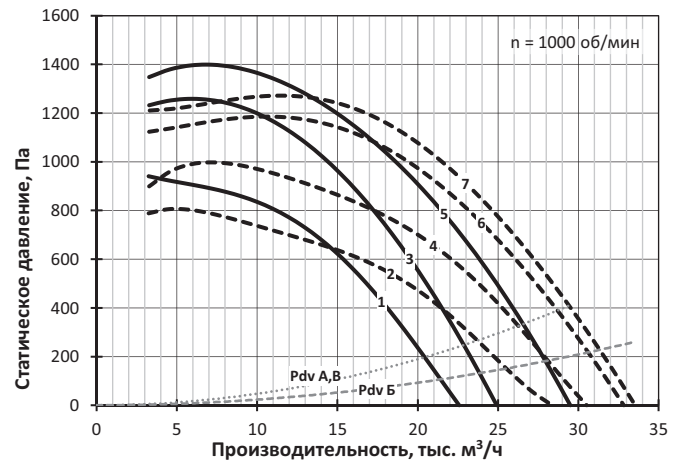
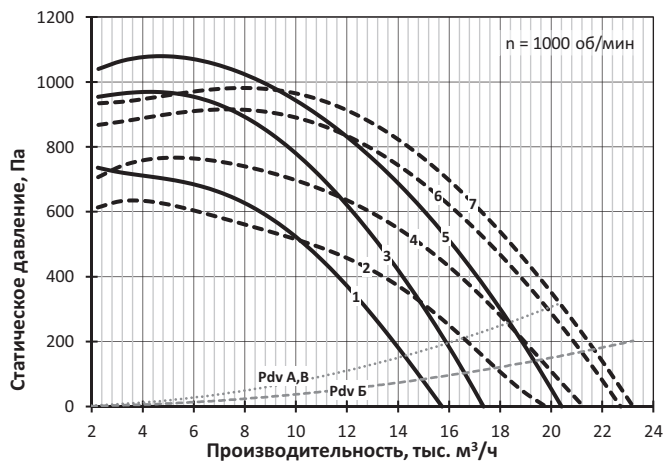

СТУД-РСН-300-9

№	Обозначение	Двигатель		Lw, дБА	M, кг
		Тип	N, кВт		
1	СТУД-РСН-300-9-А-8/3	112МВ8	3	88	434
2	СТУД-РСН-300-9-Б-8/3	112МВ8	3	88	459
3	СТУД-РСН-300-9-А-8/4	132S8	4	88	464
4	СТУД-РСН-300-9-Б-8/4	132S8	4	88	489
5	СТУД-РСН-300-9-В-8/5,5	132М8	5,5	89	489
6	СТУД-РСН-300-9-Б-8/5,5	132М8	5,5	89	502
7	СТУД-РСН-300-9-Б-8/7,5	160S8	7,5	89	545
8	СТУД-РСН-300-9-А-6/7,5	132М6	7,5	95	477
9	СТУД-РСН-300-9-Б-6/7,5	132М6	7,5	95	502
10	СТУД-РСН-300-9-А-6/11	160S6	11	95	520
11	СТУД-РСН-300-9-Б-6/11	160S6	11	95	545
12	СТУД-РСН-300-9-В-6/15	160М6	15	95	561
13	СТУД-РСН-300-9-Б-6/15	160М6	15	95	574
14	СТУД-РСН-300-9-А-4/30	180М4	30	104	585
15	СТУД-РСН-300-9-Б-4/30	180М4	30	104	610
16	СТУД-РСН-300-9-А-4/37	200М4	37	104	640
17	СТУД-РСН-300-9-Б-4/37	200М4	37	104	665
18	СТУД-РСН-300-9-В-4/45	200L4	45	104	677
19	СТУД-РСН-300-9-Б-4/45	200L4	45	104	690
20	СТУД-РСН-300-9-Б-4/55	225М4	55	104	755

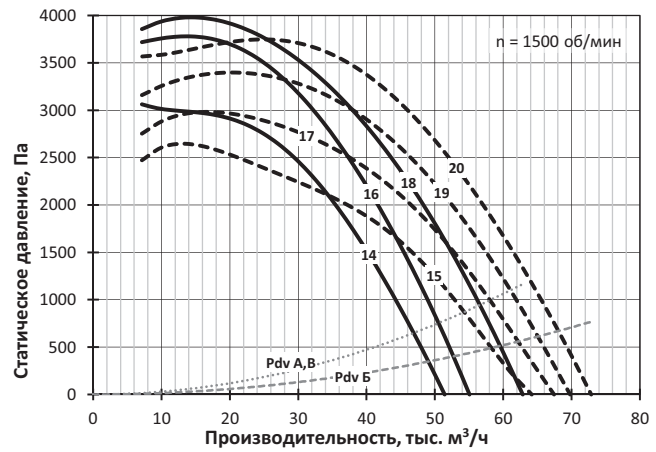

СТУД-РСН-300-10

№	Обозначение	Двигатель		Lw, дБА	M, кг
		Тип	N, кВт		
1	СТУД-РСН-300-10-А-8/5,5	132М8	5,5	92	542
2	СТУД-РСН-300-10-Б-8/5,5	132М8	5,5	92	572
3	СТУД-РСН-300-10-А-8/7,5	160S8	7,5	92	585
4	СТУД-РСН-300-10-Б-8/7,5	160S8	7,5	92	615
5	СТУД-РСН-300-10-В-8/11	160М8	11	92	624
6	СТУД-РСН-300-10-Б-8/11	160М8	11	92	640
7	СТУД-РСН-300-10-А-6/15	160М6	15	98	614
8	СТУД-РСН-300-10-Б-6/15	160М6	15	98	644
9	СТУД-РСН-300-10-А-6/18,5	180М6	18,5	98	640
10	СТУД-РСН-300-10-Б-6/18,5	180М6	18,5	98	670
11	СТУД-РСН-300-10-В-6/22	200М6	22	98	684
12	СТУД-РСН-300-10-Б-6/22	200М6	22	98	700
13	СТУД-РСН-300-10-Б-6/30	200L6	30	98	735

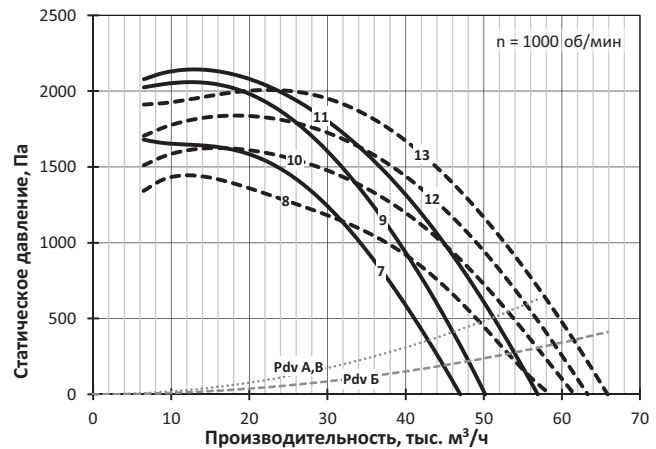
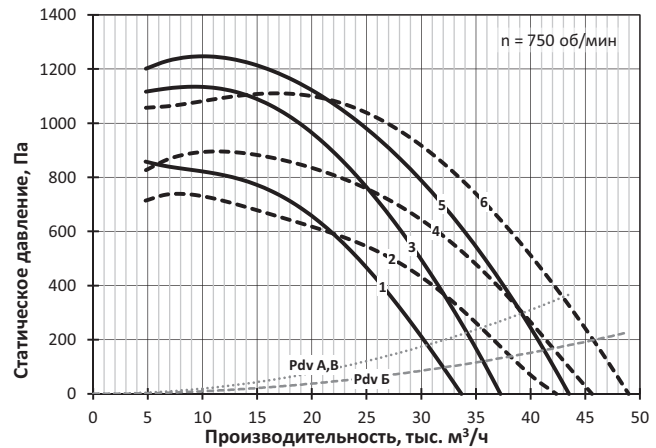
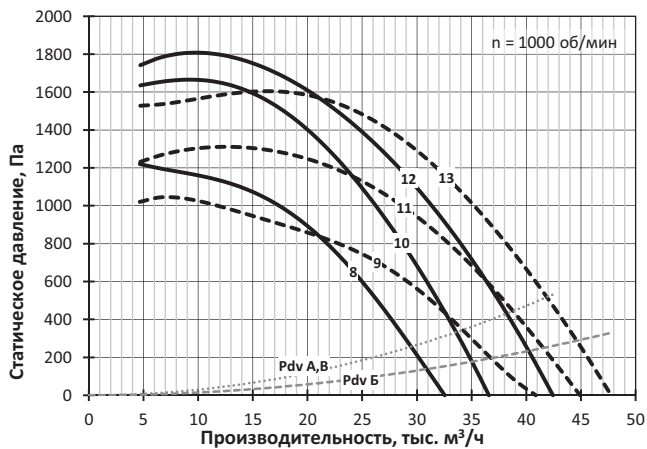
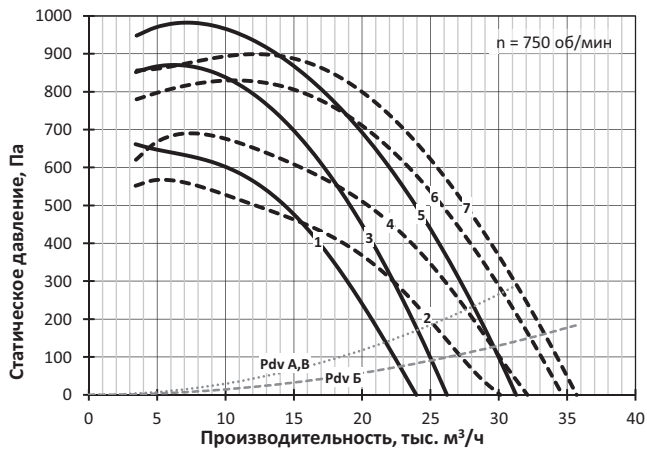

СТУД-РСН-300-11,2

№	Обозначение	Двигатель		Lw, дБА	M, кг
		Тип	N, кВт		
1	СТУД-РСН-300-11,2-А-8/11	160М8	11	95	840
2	СТУД-РСН-300-11,2-Б-8/11	160М8	11	95	880
3	СТУД-РСН-300-11,2-А-8/15	180М8	15	96	870
4	СТУД-РСН-300-11,2-Б-8/15	180М8	15	96	910
5	СТУД-РСН-300-11,2-Б-8/18,5	200М8	18,5	96	936
6	СТУД-РСН-300-11,2-Б-8/18,5	200М8	18,5	96	955
7	СТУД-РСН-300-11,2-А-6/22	200М6	22	102	900
8	СТУД-РСН-300-11,2-А-6/30	200L6	30	102	935
9	СТУД-РСН-300-11,2-Б-6/30	200L6	30	102	975
10	СТУД-РСН-300-11,2-А-6/37	225М6	37	102	998
11	СТУД-РСН-300-11,2-Б-6/37	225М6	37	102	1038
12	СТУД-РСН-300-11,2-Б-6/45	250S6	45	102	1151
13	СТУД-РСН-300-11,2-Б-6/45	250S6	45	102	1170

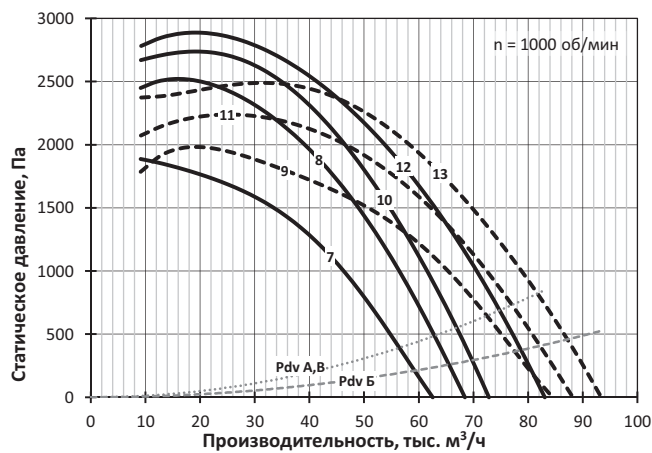
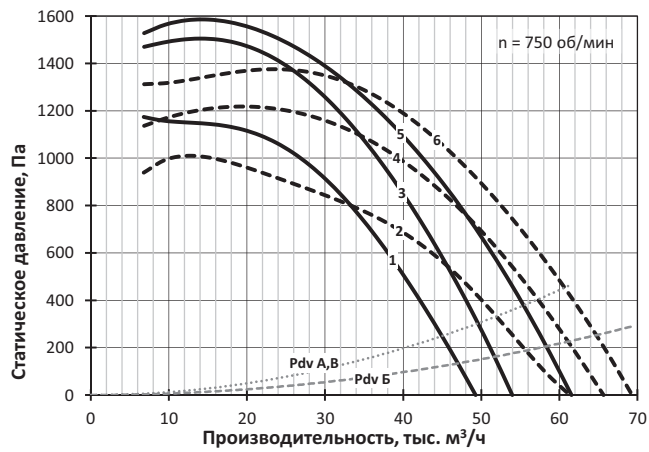

СТУД-РСН-300-12,5

№	Обозначение	Двигатель		Lw, дБА	M, кг
		Тип	N, кВт		
1	СТУД-РСН-300-12,5-А-8/15	180М8	15	99	1070
2	СТУД-РСН-300-12,5-А-8/18,5	200М8	18,5	99	1115
3	СТУД-РСН-300-12,5-Б-8/18,5	200М8	18,5	99	1235
4	СТУД-РСН-300-12,5-А-8/22	200L8	22	99	1140
5	СТУД-РСН-300-12,5-Б-8/22	200L8	22	99	1260
6	СТУД-РСН-300-12,5-Б-8/30	225М8	30	99	1222
7	СТУД-РСН-300-12,5-Б-8/30	225М8	30	99	1315
8	СТУД-РСН-300-12,5-Б-8/37	250S8	37	99	1410
9	СТУД-РСН-300-12,5-А-6/37	225М6	37	105	1198
10	СТУД-РСН-300-12,5-А-6/45	250S6	45	105	1330
11	СТУД-РСН-300-12,5-Б-6/45	250S6	45	105	1450
12	СТУД-РСН-300-12,5-А-6/55	250М6	55	105	1370
13	СТУД-РСН-300-12,5-Б-6/55	250М6	55	105	1490
14	СТУД-РСН-300-12,5-Б-6/75	280S6	75	105	1487
15	СТУД-РСН-300-12,5-Б-6/75	280S6	75	105	1580
16	СТУД-РСН-300-12,5-Б-6/90	280М6	90	105	1594

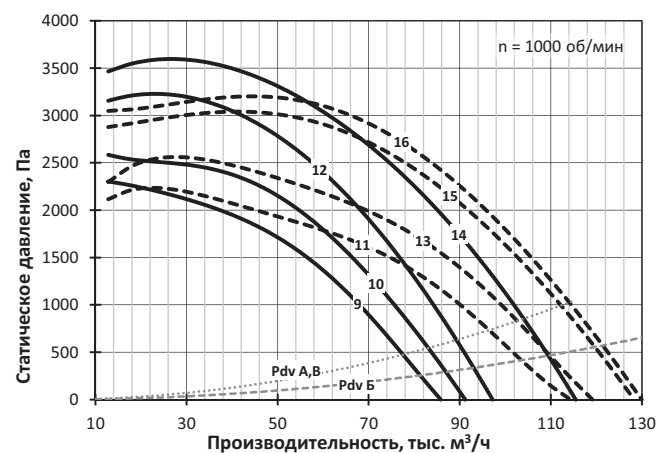
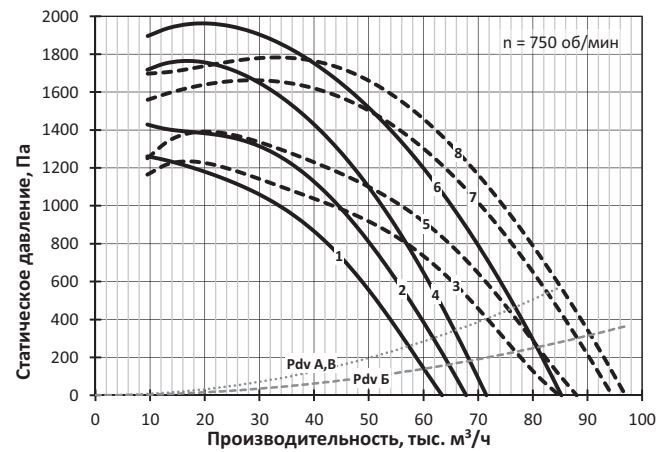

8.2 РАДИАЛЬНЫЕ ВЕНТИЛЯТОРЫ

Вентиляторы с прямоугольным корпусом и лапным креплением двигателя **СТУД-РПЛ**



СТУД-РПЛ – вытяжной радиальный вентилятор для систем ПДВ.

Может изготавливаться с классами огнестойкости 400 и 600. Вентилятор не допускается устанавливать в защищаемых помещениях.

В вентиляторе СТУД-РПЛ радиальное рабочее колесо с назад загнутыми лопатками устанавливается в корпус прямоугольного сечения. Рабочее колесо устанавливается непосредственно на вал электродвигателя. Электродвигатель крепится лапами к раме вентилятора.

Вентилятор изготовлен из углеродистых сталей с полимерным покрытием.

Направление выпускного патрубка может варьироваться при производстве, как представлено далее на габаритных эскизах, и должно указываться при заказе.

Вентилятор выпускается с различными ширинами рабочего колеса (буквенный индекс А, Б, В после индекса номера вентилятора), что отражено в условном обозначении типоразмера, но это не влияет на размер выпускного патрубка в пределах одного номера вентилятора.

Высокая доля статического давления в полном давлении позволяет применять вентилятор при соответствующих производительностях более эффективно при выбросе в атмосферу по сравнению с вентилятором СТУД-РСЛ, СТУД-РС.

Вентилятор комплектуется трехфазным асинхронным электродвигателем под питающее напряжение 380 В / 50 Гц.

Применение при пожаре с преобразователем частоты не допускается.

Вентилятор без комплектующих соответствует категории размещения 2 по ГОСТ 15150. В исполнении с категорией размещения 1 вентилятор включает в себя козырёк защиты двигателя от осадков.

Технические характеристики

Тип электродвигателя, масса, акустические и аэродинамические характеристики приведены ниже.

Динамическое давление P_{dv} соответствует среднерасходной скорости в выпускном патрубке вентилятора.

Уровень звуковой мощности (в дБ) в октавной полосе частот вычисляется по формуле $L_{wi} = L_w + \Delta L_{wi}$, где L_w – скорректированный уровень звуковой мощности (в дБА), излучаемой вентилятором на входе, а поправка ΔL_{wi} взята для соответствующего числа полюсов электродвигателя. Корректированный уровень звуковой мощности на выходе из вентилятора больше L_w на 3 дБА. Корректированный уровень звуковой мощности, излучаемой корпусом вентилятора с подсоединенными воздуховодами меньше L_w на 3 дБА. Поправки для расчета уровня звуковой мощности в полосе приведены в таблице ниже.

Поправки ΔL_{wi} для вычисления звуковой мощности на среднегеометрических частотах октавных полос

Число полюсов электродвигателя	Среднегеометрическая частота октавы – i, Гц							
	63	125	250	500	1000	2000	4000	8000
	Поправки уровня звуковой мощности ΔL_{wi}							
2	-25	-20	-11	-4	-5	-5	-10	-19
4	-20	-11	-4	-5	-5	-10	-19	-32
6	-10	-3	0	-1	-4	-11	-22	-31
8	-6	1	0	0	-5	-14	-27	-33

Указания по монтажу

Вентилятор устанавливается только с горизонтальной осью вращения рабочего колеса.

При установке вентилятора в вентиляционной камере во время пожара необходимо обеспечить температуру окружающего воздуха не более +80 °С, например, путём механической вентиляции камеры.

Применяемые в вентиляторах электродвигатели по умолчанию подготовлены для работы в трёхфазной сети с питающим напряжением 380 В. Для работы в сети с питающим напряжением 380 В перемычки в распределительной коробке электродвигателя устанавливаются, как показано на схемах ниже.

Для электродвигателей с номинальным напряжением Δ/Y 220/380 В – подключение звездой:

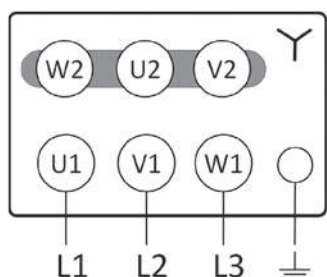

Для электродвигателей с номинальным напряжением Δ/Y 380/660 В – подключение треугольником:

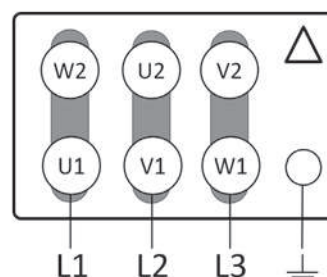

Габаритно-присоединительные размеры

На рисунке габаритного эскиза изображён вентилятор с положением корпуса «Pr0». Также возможны положения корпуса Pr90 и Pr270. Их габаритные размеры – по запросу.

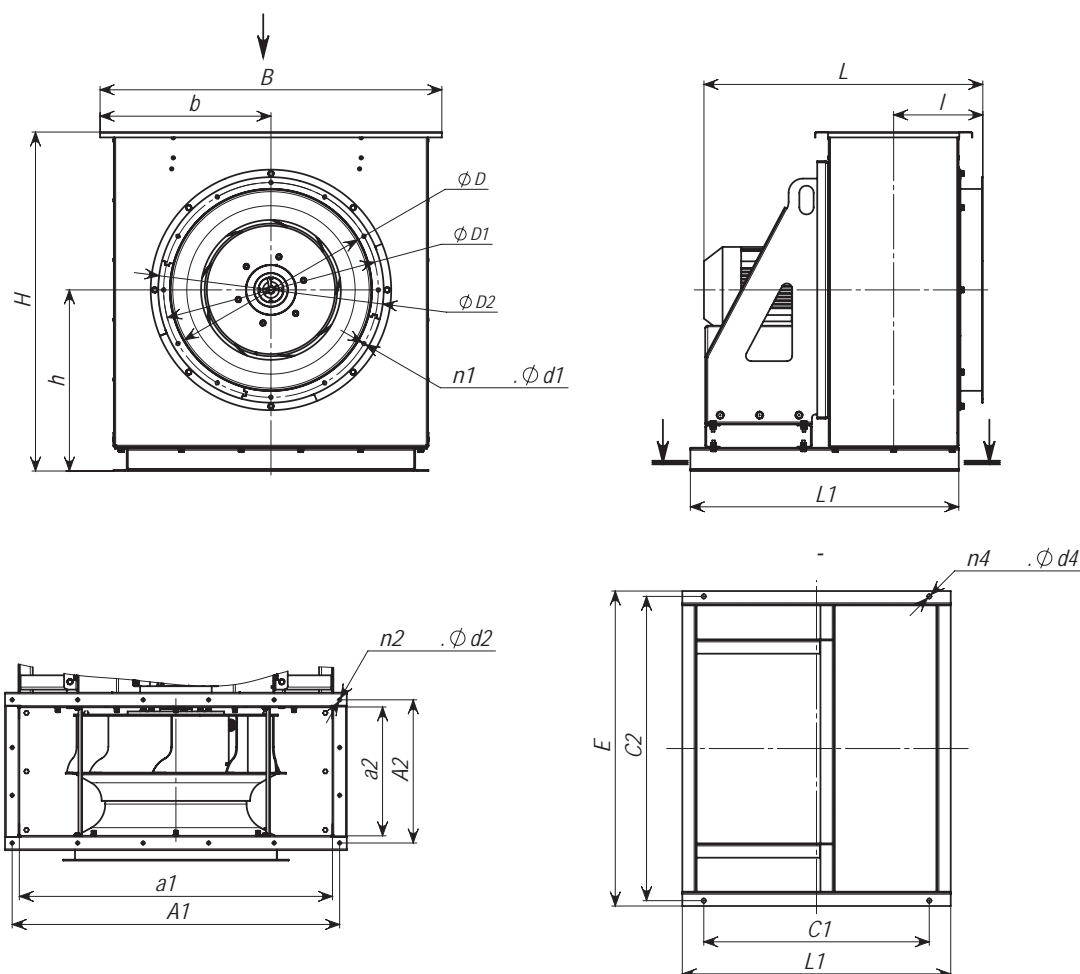

Номер вентилятора	Размеры, мм																Шт.									
	h	H	I			L1	E	L	D	D1	D2	d1	a1	A1	a2	A2	b	B	d2	C1	C2	d4	n1	n2	n4	
			A	B	Б																					
2,5	235	430	132	157	157	480	400	435	250	280	310	7	390	430	160	200	235	470	9	285	405	12	8	8	8	4
2,8	260	477	142	170	170	530	442	460	280	310	340	7	437	480	179	220	259	518	9	315	460	12	8	8	8	4
3,15	286	532	153	185	185	560	495	520	315	345	375	7	491	535	202	240	286	572	9	355	515	12	8	8	12	4
3,55	330	609	166	202	202	590	560	580	355	395	425	8	554	595	227	265	317	634	9	400	530	12	8	8	12	4
4	365	680	180	220	220	670	630	770	400	440	470	8	625	665	255	295	353	705	9	450	600	12	8	8	12	4
4,5	405	760	197	242	242	750	710	860	450	490	520	8	705	745	290	330	392,5	785	9	505	680	12	8	8	12	4
5	455	845	225	250	275	770	785	695	500	540	560	8	780	820	320	360	430	860	9	560	815	12	12	12	12	4
5,6	506	947	256	284	312	750	880	790	560	600	630	10	875	915	360	400	477,5	955	9	630	850	12	12	12	16	4
6,3	560	1057	279	311	342	815	987	1057	630	670	700	10	985	1030	405	450	537,5	1075	9	705	947	12	12	12	16	4
7,1	623	1180	304	340	375	950	1108	1306	710	760	790	10	1108	1150	455	500	599	1198	12	795	1068	12	16	16	16	4
8	693	1319	349	389	429	1050	1248	1347	800	850	880	10	1248	1290	512	556	669	1338	12	895	1208	15	16	16	16	4
9	767	1470	388	433	478	1120	1485	1560	900	950	990	10	1404	1450	576	621	747,5	1495	12	1010	1445	15	16	16	20	4
10	848	1633	440	490	540	1230	1560	1610	1000	1050	1080	12	1560	1605	640	685	825	1650	12	1115	1520	15	20	20	20	4
11,2	958	1837	483	539	595	1390	1768	1856	1120	1180	1240	12	1748	1791	718	765	919	1838	12	1256	1728	15	20	20	20	6
12,5	1055	2030	524	587	649	1510	1970	2015	1250	1310	1330	12	1950	1995	800	845	1020	2040	12	1400	2040	15	20	20	20	6

Ввиду отличия размера I при разных типах колёс, колонка дополнительно разделяется по индексам типа колёса.

СТУД-РПЛ-2,5

№	Обозначение	Двигатель		Lw, дБА	М, кг
		Тип	N, кВт		
1	СТУД-РПЛ-2,5-А-4/0,12	56А4	0,12	63	23
2	СТУД-РПЛ-2,5-Б-4/0,12	56А4	0,12	63	24
3	СТУД-РПЛ-2,5-Б1-4/0,12	56А4	0,12	63	24
4	СТУД-РПЛ-2,5-А-2/0,25	56В2	0,25	79	23
5	СТУД-РПЛ-2,5-А-2/0,37	63А2	0,37	79	24
6	СТУД-РПЛ-2,5-Б-2/0,37	63А2	0,37	79	25
7	СТУД-РПЛ-2,5-Б-2/0,55	63В2	0,55	79	25
8	СТУД-РПЛ-2,5-Б-2/0,55	63В2	0,55	79	26
9	СТУД-РПЛ-2,5-Б-2/0,75	71А2	0,75	79	29

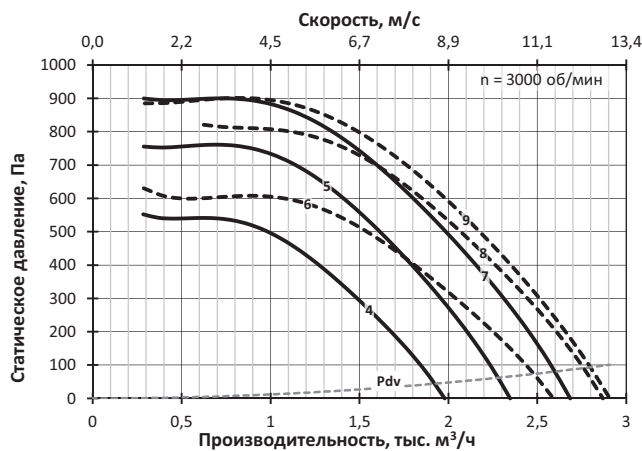
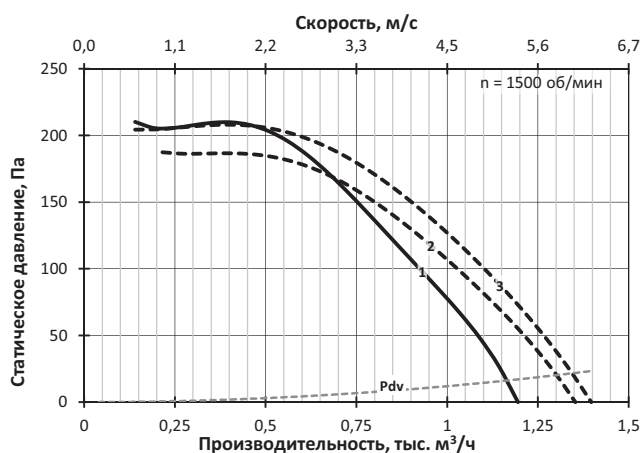

СТУД-РПЛ-2,8

№	Обозначение	Двигатель		Lw, дБА	М, кг
		Тип	N, кВт		
1	СТУД-РПЛ-2,8-А-4/0,12	56А4	0,12	67	27
2	СТУД-РПЛ-2,8-А1-4/0,12	56А4	0,12	67	27
3	СТУД-РПЛ-2,8-В-4/0,12	56А4	0,12	67	28
4	СТУД-РПЛ-2,8-В2-4/0,12	56А4	0,12	67	28
5	СТУД-РПЛ-2,8-Б-4/0,12	56А4	0,12	67	29
6	СТУД-РПЛ-2,8-Б1-4/0,12	56А4	0,12	67	29
7	СТУД-РПЛ-2,8-А-2/0,55	63В2	0,55	82	29
8	СТУД-РПЛ-2,8-Б-2/0,55	63В2	0,55	82	31
9	СТУД-РПЛ-2,8-А-2/0,75	71А2	0,75	83	32
10	СТУД-РПЛ-2,8-Б-2/0,75	71А2	0,75	83	34
11	СТУД-РПЛ-2,8-В-2/1,1	71В2	1,1	83	35
12	СТУД-РПЛ-2,8-Б-2/1,1	71В2	1,1	83	37

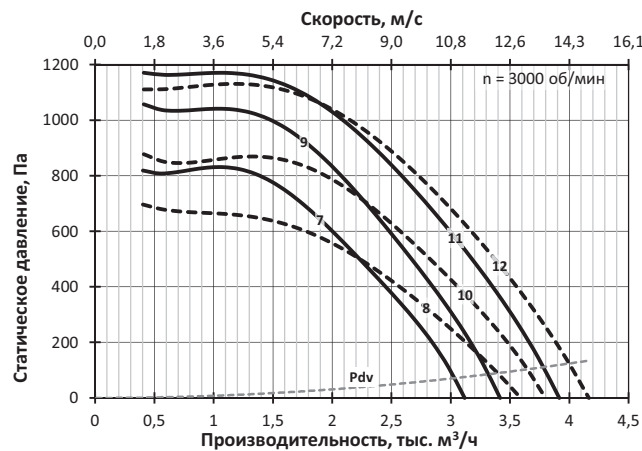
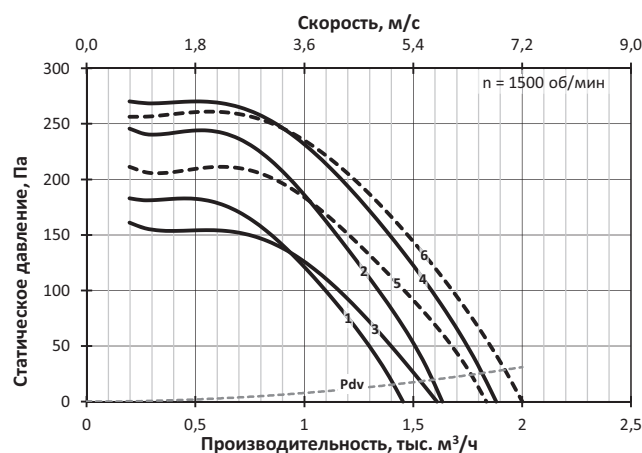

СТУД-РПЛ-3,15

№	Обозначение	Двигатель		Lw, дБА	M, кг
		Тип	N, кВт		
1	СТУД-РПЛ-3,15-А-4/0,12	56А4	0,12	70	32
2	СТУД-РПЛ-3,15-Б-4/0,12	56А4	0,12	70	34
3	СТУД-РПЛ-3,15-А-4/0,18	56В4	0,18	70	33
4	СТУД-РПЛ-3,15-Б-4/0,18	56В4	0,18	70	34
5	СТУД-РПЛ-3,15-В-4/0,25	63А4	0,25	71	34
6	СТУД-РПЛ-3,15-Б-4/0,25	63А4	0,25	71	35
7	СТУД-РПЛ-3,15-А-2/1,1	71В2	1,1	86	40
8	СТУД-РПЛ-3,15-Б-2/1,1	71В2	1,1	86	41
9	СТУД-РПЛ-3,15-А-2/1,5	80МА2	1,5	87	42
10	СТУД-РПЛ-3,15-Б-2/1,5	80МА2	1,5	87	43
11	СТУД-РПЛ-3,15-В-2/2,2	80МВ2	2,2	87	44
12	СТУД-РПЛ-3,15-Б-2/2,2	80МВ2	2,2	87	45

СТУД-РПЛ-3,55

№	Обозначение	Двигатель		Lw, дБА	M, кг
		Тип	N, кВт		
1	СТУД-РПЛ-3,55-А-4/0,18	56В4	0,18	74	42
2	СТУД-РПЛ-3,55-А-4/0,25	63А4	0,25	74	43
3	СТУД-РПЛ-3,55-Б-4/0,25	63А4	0,25	74	47
4	СТУД-РПЛ-3,55-А-4/0,37	63В4	0,37	74	43
5	СТУД-РПЛ-3,55-Б-4/0,37	63В4	0,37	74	47
6	СТУД-РПЛ-3,55-Б-4/0,55	71А4	0,55	75	50
7	СТУД-РПЛ-3,55-А-2/2,2	80МВ2	2,2	90	53
8	СТУД-РПЛ-3,55-Б-2/2,2	80МВ2	2,2	90	57
9	СТУД-РПЛ-3,55-А-2/3	90L2	3	90	55
10	СТУД-РПЛ-3,55-Б-2/3	90L2	3	90	59
11	СТУД-РПЛ-3,55-В-2/4	100S2	4	90	61
12	СТУД-РПЛ-3,55-Б-2/4	100S2	4	90	64

РАДИАЛЬНЫЕ ВЕНТИЛЯТОРЫ

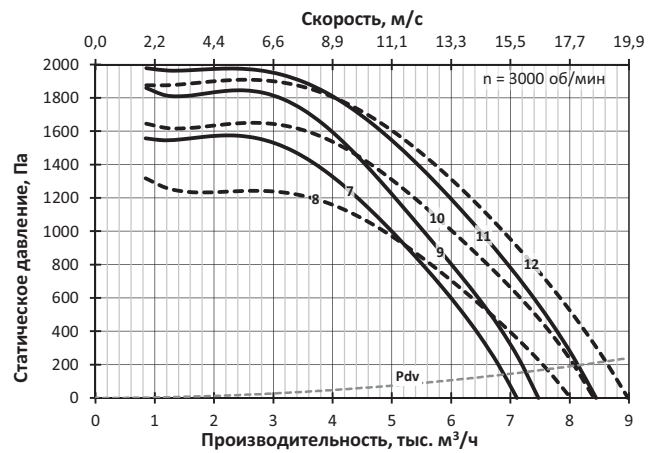
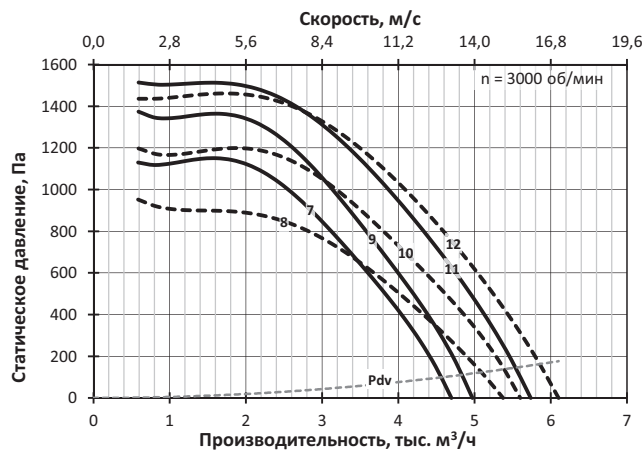
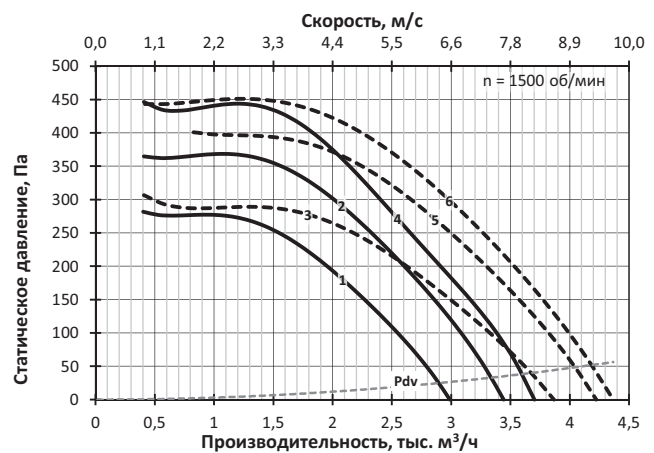
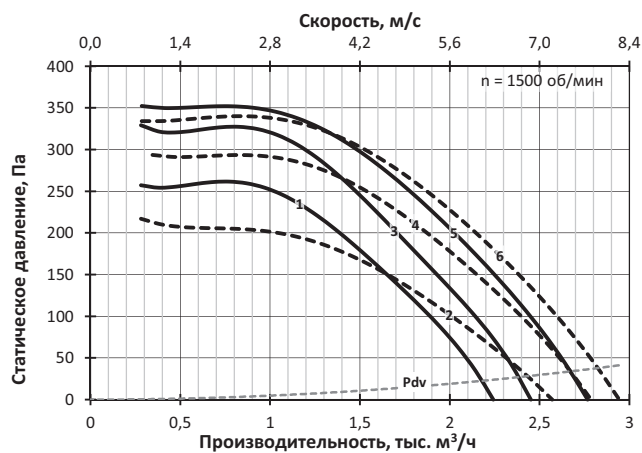

СТУД-РПЛ-4

№	Обозначение	Двигатель		Lw, дБА	M, кг
		Тип	N, кВт		
1	СТУД-РПЛ-4-А-4/0,37	63В4	0,37	78	58
2	СТУД-РПЛ-4-В-4/0,37	63В4	0,37	78	59
3	СТУД-РПЛ-4-А-4/0,55	71А4	0,55	78	61
4	СТУД-РПЛ-4-Б-4/0,55	71А4	0,55	78	64
5	СТУД-РПЛ-4-В-4/0,75	71В4	0,75	79	64
6	СТУД-РПЛ-4-Б-4/0,75	71В4	0,75	79	66
7	СТУД-РПЛ-4-А-2/3	90L2	3	94	70
8	СТУД-РПЛ-4-А-2/4	100S2	4	94	75
9	СТУД-РПЛ-4-Б-2/4	100S2	4	94	78
10	СТУД-РПЛ-4-А-2/5,5	100L2	5,5	94	84
11	СТУД-РПЛ-4-Б-2/5,5	100L2	5,5	94	87
12	СТУД-РПЛ-4-В-2/7,5	112M2	7,5	94	105
13	СТУД-РПЛ-4-Б-2/7,5	112M2	7,5	94	107

СТУД-РПЛ-4,5

№	Обозначение	Двигатель		Lw, дБА	M, кг
		Тип	N, кВт		
1	СТУД-РПЛ-4,5-А-4/0,75	71В4	0,75	82	72
2	СТУД-РПЛ-4,5-Б-4/0,75	71В4	0,75	82	92
3	СТУД-РПЛ-4,5-А-4/1,1	80МА4	1,1	82	76
4	СТУД-РПЛ-4,5-Б-4/1,1	80МА4	1,1	82	96
5	СТУД-РПЛ-4,5-В-4/1,5	80МВ4	1,5	82	79
6	СТУД-РПЛ-4,5-Б-4/1,5	80МВ4	1,5	82	98
7	СТУД-РПЛ-4,5-А-2/5,5	100L2	5,5	98	93
8	СТУД-РПЛ-4,5-А-2/7,5	112M2	7,5	98	113
9	СТУД-РПЛ-4,5-Б-2/7,5	112M2	7,5	98	133
10	СТУД-РПЛ-4,5-В-2/11	132M2	11	98	141
11	СТУД-РПЛ-4,5-Б-2/11	132M2	11	98	160
12	СТУД-РПЛ-4,5-Б-2/15	160S2	15	98	198

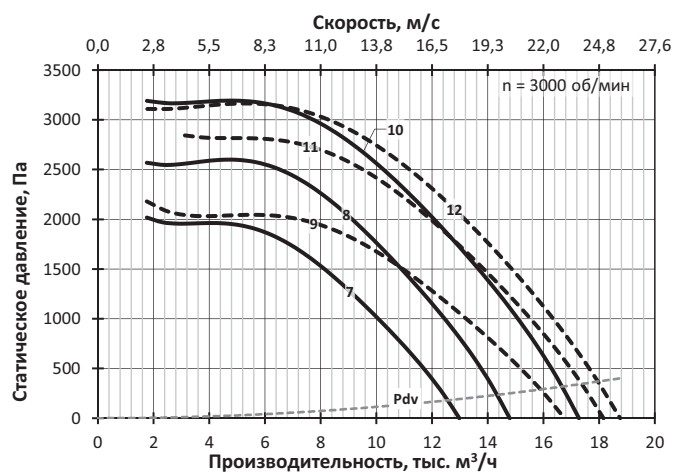
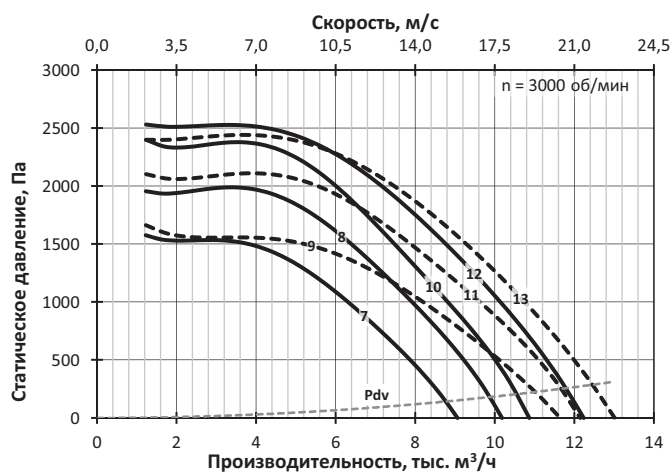
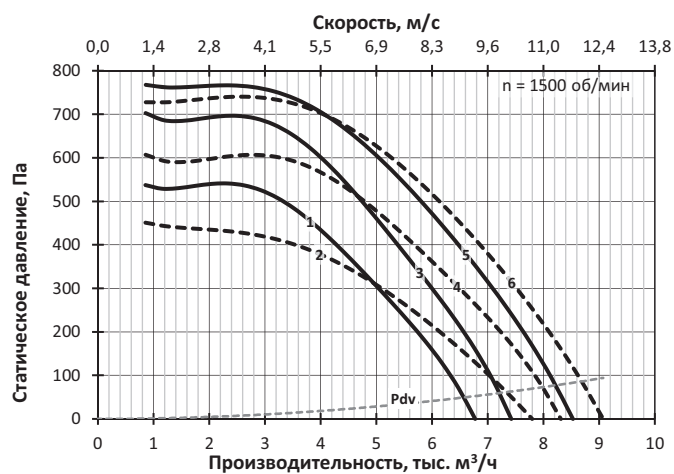
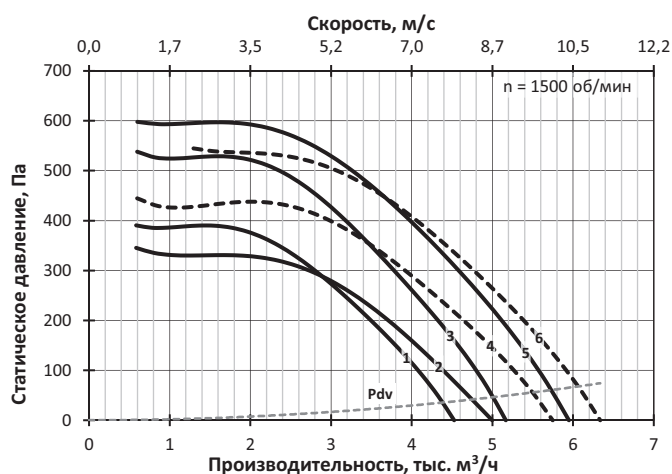

СТУД-РПЛ-5

№	Обозначение	Двигатель		Lw, дБА	M, кг
		Тип	N, кВт		
1	СТУД-РПЛ-5-А-6/0,37	71А6	0,37	76	95
2	СТУД-РПЛ-5-Б-6/0,37	71А6	0,37	76	99
3	СТУД-РПЛ-5-В-6/0,55	71В6	0,55	76	98
4	СТУД-РПЛ-5-Б-6/0,55	71В6	0,55	76	101
5	СТУД-РПЛ-5-В-6/0,75	80МА6	0,75	76	102
6	СТУД-РПЛ-5-Б-6/0,75	80МА6	0,75	76	105
7	СТУД-РПЛ-5-А-4/1,1	80МА4	1,1	85	101
8	СТУД-РПЛ-5-А-4/1,5	80МВ4	1,5	85	103
9	СТУД-РПЛ-5-Б-4/1,5	80МВ4	1,5	85	107
10	СТУД-РПЛ-5-В-4/2,2	90L4	2,2	85	106
11	СТУД-РПЛ-5-Б-4/2,2	90L4	2,2	85	110
12	СТУД-РПЛ-5-Б-4/3	100S4	3	85	112

СТУД-РПЛ-5,6

№	Обозначение	Двигатель		Lw, дБА	M, кг
		Тип	N, кВт		
1	СТУД-РПЛ-5,6-А-6/0,55	71В6	0,55	79	115
2	СТУД-РПЛ-5,6-А-6/0,75	80МА6	0,75	80	119
3	СТУД-РПЛ-5,6-Б-6/0,75	80МА6	0,75	80	128
4	СТУД-РПЛ-5,6-В-6/1,1	80МВ6	1,1	80	122
5	СТУД-РПЛ-5,6-Б-6/1,1	80МВ6	1,1	80	130
6	СТУД-РПЛ-5,6-Б-6/1,5	90L6	1,5	80	133
7	СТУД-РПЛ-5,6-А-4/2,2	90L4	2,2	89	123
8	СТУД-РПЛ-5,6-В-4/2,2	90L4	2,2	89	125
9	СТУД-РПЛ-5,6-А-4/3	100S4	3	89	126
10	СТУД-РПЛ-5,6-Б-4/3	100S4	3	89	135
11	СТУД-РПЛ-5,6-В-4/4	100L4	4	89	136
12	СТУД-РПЛ-5,6-Б-4/4	100L4	4	89	144
13	СТУД-РПЛ-5,6-Б-4/5,5	112М4	5,5	89	165

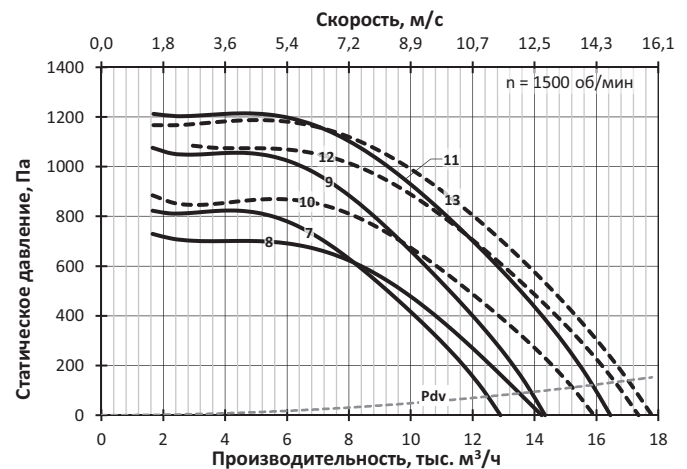
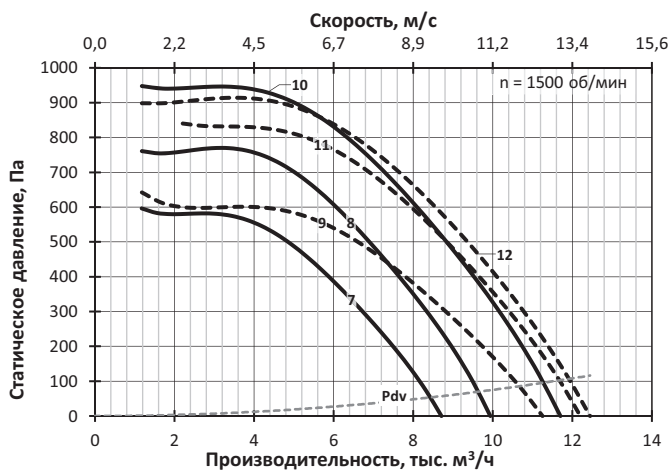
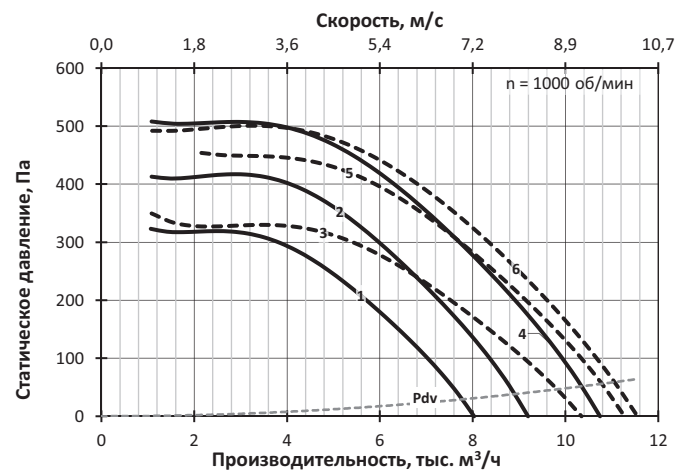
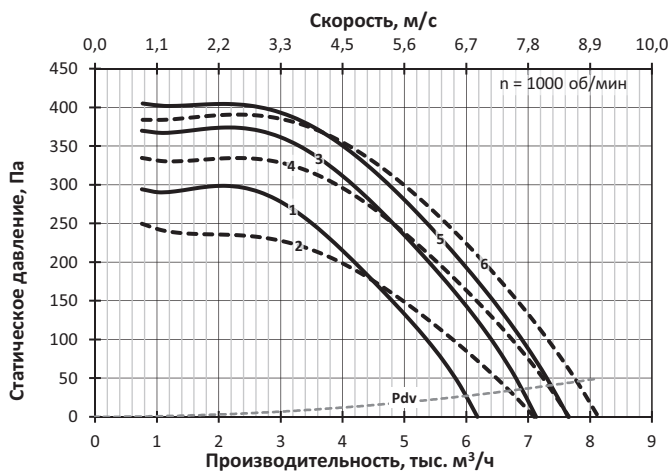

СТУД-РПЛ-6,3

№	Обозначение	Двигатель		Lw, дБА	M, кг
		Тип	N, кВт		
1	СТУД-РПЛ-6,3-А-6/1,1	80MB6	1,1	83	154
2	СТУД-РПЛ-6,3-В-6/1,1	80MB6	1,1	83	156
3	СТУД-РПЛ-6,3-А-6/1,5	90L6	1,5	83	157
4	СТУД-РПЛ-6,3-Б-6/1,5	90L6	1,5	83	169
5	СТУД-РПЛ-6,3-В-6/2,2	100L6	2,2	84	168
6	СТУД-РПЛ-6,3-Б-6/2,2	100L6	2,2	84	178
7	СТУД-РПЛ-6,3-А-4/4	100L4	4	93	168
8	СТУД-РПЛ-6,3-В-4/4	100L4	4	93	170
9	СТУД-РПЛ-6,3-А-4/5,5	112M4	5,5	93	189
10	СТУД-РПЛ-6,3-Б-4/5,5	112M4	5,5	93	201
11	СТУД-РПЛ-6,3-В-4/7,5	132S4	7,5	93	215
12	СТУД-РПЛ-6,3-Б-4/7,5	132S4	7,5	93	225
13	СТУД-РПЛ-6,3-Б-4/11	132M4	11	93	237

СТУД-РПЛ-7,1

№	Обозначение	Двигатель		Lw, дБА	M, кг
		Тип	N, кВт		
1	СТУД-РПЛ-7,1-А-6/2,2	100L6	2,2	87	215
2	СТУД-РПЛ-7,1-Б-6/2,2	100L6	2,2	87	228
3	СТУД-РПЛ-7,1-А-6/3	112MA6	3	87	221
4	СТУД-РПЛ-7,1-Б-6/3	112MA6	3	87	234
5	СТУД-РПЛ-7,1-В-6/4	112MB6	4	87	231
6	СТУД-РПЛ-7,1-Б-6/4	112MB6	4	87	242
7	СТУД-РПЛ-7,1-Б-6/5,5	132S6	5,5	88	269
8	СТУД-РПЛ-7,1-А-4/7,5	132S4	7,5	97	262
9	СТУД-РПЛ-7,1-В-4/7,5	132S4	7,5	97	264
10	СТУД-РПЛ-7,1-А-4/11	132M4	11	97	274
11	СТУД-РПЛ-7,1-Б-4/11	132M4	11	97	287
12	СТУД-РПЛ-7,1-В-4/15	160S4	15	97	314
13	СТУД-РПЛ-7,1-Б-4/15	160S4	15	97	325

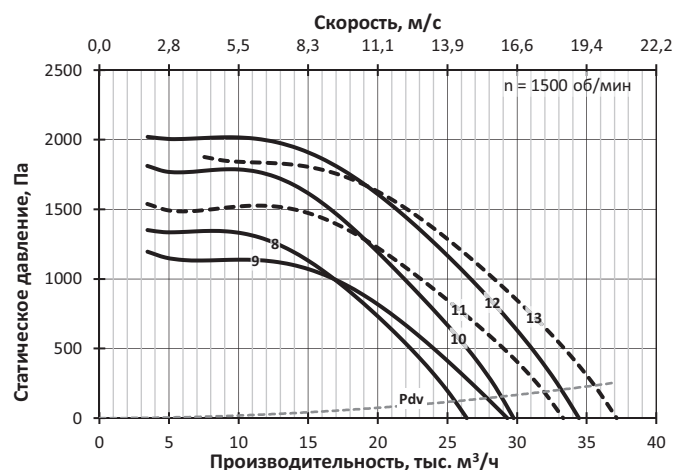
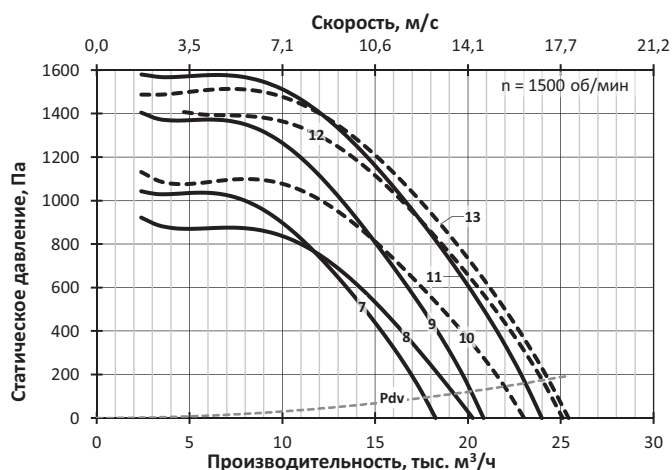
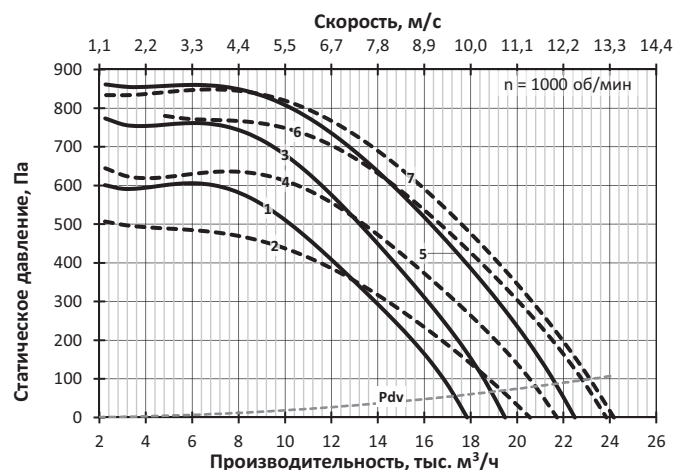
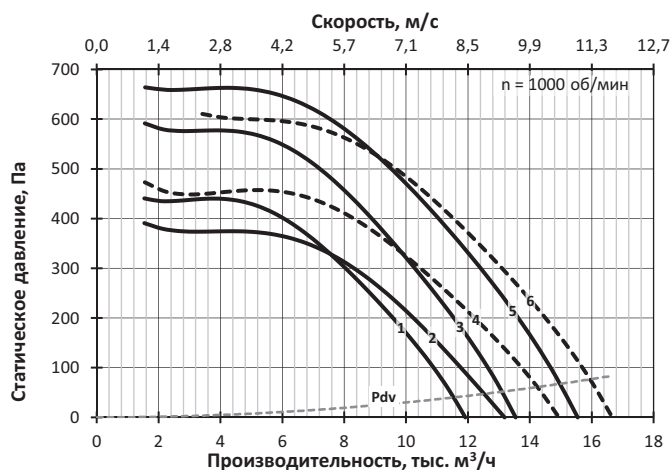

СТУД-РПЛ-8

№	Обозначение	Двигатель		Lw, дБА	M, кг
		Тип	N, кВт		
1	СТУД-РПЛ-8-А-6/4	112MB6	4	91	315
2	СТУД-РПЛ-8-В-6/4	112MB6	4	91	319
3	СТУД-РПЛ-8-А-6/5,5	132S6	5,5	91	342
4	СТУД-РПЛ-8-Б-6/5,5	132S6	5,5	91	360
5	СТУД-РПЛ-8-В-6/7,5	132M6	7,5	91	359
6	СТУД-РПЛ-8-Б-6/7,5	132M6	7,5	91	373
7	СТУД-РПЛ-8-Б-6/11	160S6	11	92	416
8	СТУД-РПЛ-8-А-4/15	160S4	15	100	398
9	СТУД-РПЛ-8-Б-4/15	160S4	15	100	416
10	СТУД-РПЛ-8-А-4/18,5	160M4	18,5	100	415
11	СТУД-РПЛ-8-Б-4/18,5	160M4	18,5	100	433
12	СТУД-РПЛ-8-В-4/22	180S4	22	101	447
13	СТУД-РПЛ-8-Б-4/22	180S4	22	101	461
14	СТУД-РПЛ-8-В-4/30	180M4	30	101	467
15	СТУД-РПЛ-8-Б-4/30	180M4	30	101	481

СТУД-РПЛ-9

№	Обозначение	Двигатель		Lw, дБА	M, кг
		Тип	N, кВт		
1	СТУД-РПЛ-9-А-8/3	112MB8	3	88	399
2	СТУД-РПЛ-9-Б-8/3	112MB8	3	88	421
3	СТУД-РПЛ-9-А-8/4	132S8	4	88	429
4	СТУД-РПЛ-9-Б-8/4	132S8	4	88	451
5	СТУД-РПЛ-9-В-8/5,5	132M8	5,5	89	447
6	СТУД-РПЛ-9-Б-8/5,5	132M8	5,5	89	464
7	СТУД-РПЛ-9-А-6/7,5	132M6	7,5	95	442
8	СТУД-РПЛ-9-В-6/7,5	132M6	7,5	95	447
9	СТУД-РПЛ-9-А-6/11	160S6	11	95	485
10	СТУД-РПЛ-9-Б-6/11	160S6	11	95	507
11	СТУД-РПЛ-9-В-6/15	160M6	15	95	519
12	СТУД-РПЛ-9-Б-6/15	160M6	15	95	536
13	СТУД-РПЛ-9-А-4/30	180M4	30	104	550
14	СТУД-РПЛ-9-Б-4/30	180M4	30	104	572
15	СТУД-РПЛ-9-А-4/37	200M4	37	104	605
16	СТУД-РПЛ-9-Б-4/37	200M4	37	104	627
17	СТУД-РПЛ-9-В-4/45	200L4	45	104	635
18	СТУД-РПЛ-9-Б-4/45	200L4	45	104	652
19	СТУД-РПЛ-9-Б-4/55	225M4	55	104	717

РАДИАЛЬНЫЕ ВЕНТИЛЯТОРЫ

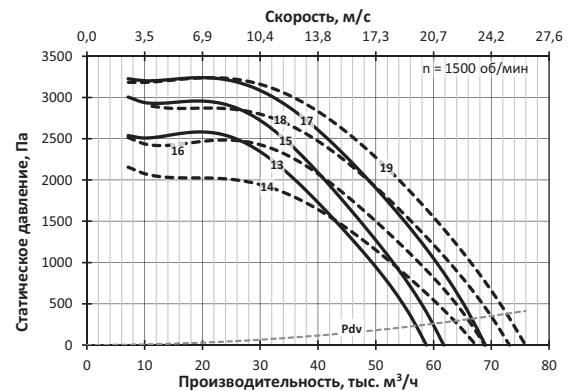
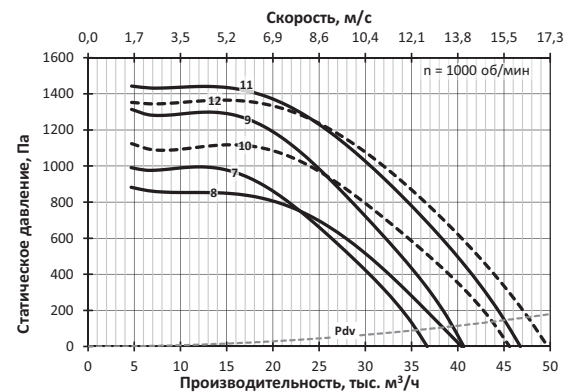
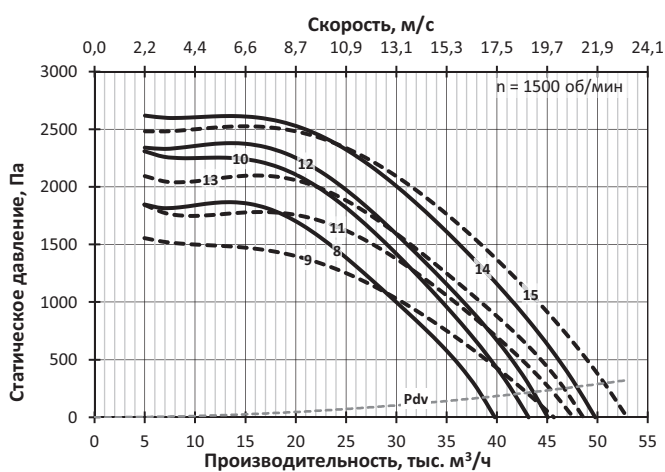
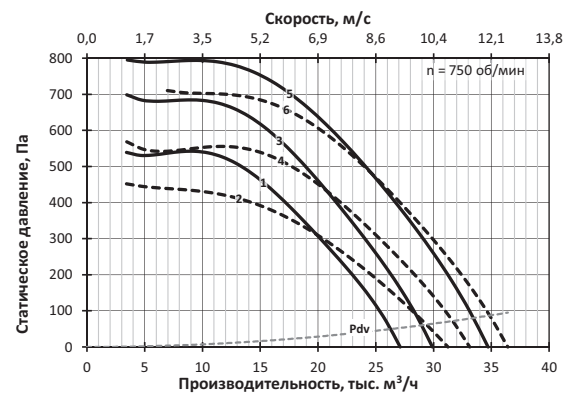
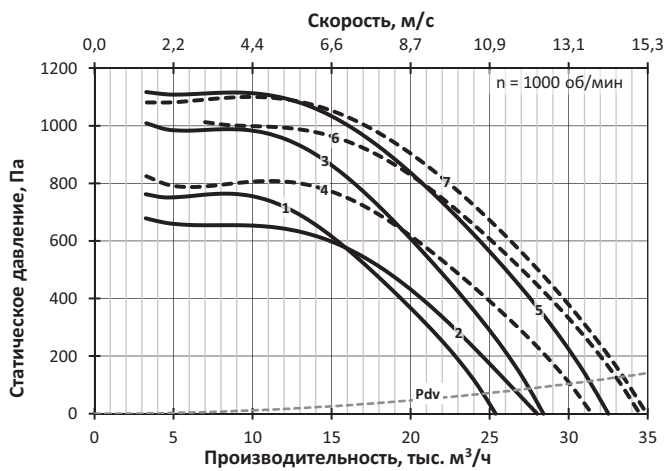

СТУД-РПЛ-10

№	Обозначение	Двигатель		Lw, дБА	M, кг
		Тип	N, кВт		
1	СТУД-РПЛ-10-А-8/5,5	132М8	5,5	92	501
2	СТУД-РПЛ-10-Б-8/5,5	132М8	5,5	92	528
3	СТУД-РПЛ-10-А-8/7,5	160S8	7,5	92	544
4	СТУД-РПЛ-10-Б-8/7,5	160S8	7,5	92	571
5	СТУД-РПЛ-10-В-8/11	160М8	11	92	575
6	СТУД-РПЛ-10-Б-8/11	160М8	11	92	596
7	СТУД-РПЛ-10-А-6/11	160S6	11	98	544
8	СТУД-РПЛ-10-А-6/15	160М6	15	98	573
9	СТУД-РПЛ-10-Б-6/15	160М6	15	98	600
10	СТУД-РПЛ-10-А-6/18,5	180М6	18,5	98	599
11	СТУД-РПЛ-10-Б-6/18,5	180М6	18,5	98	626
12	СТУД-РПЛ-10-В-6/22	200М6	22	98	635
13	СТУД-РПЛ-10-Б-6/22	200М6	22	98	656
14	СТУД-РПЛ-10-Б-6/30	200L6	30	98	691

СТУД-РПЛ-11,2

№	Обозначение	Двигатель		Lw, дБА	M, кг
		Тип	N, кВт		
1	СТУД-РПЛ-11,2-А-8/11	160М8	11	95	778
2	СТУД-РПЛ-11,2-Б-8/11	160М8	11	95	814
3	СТУД-РПЛ-11,2-А-8/15	180М8	15	96	808
4	СТУД-РПЛ-11,2-Б-8/15	180М8	15	96	844
5	СТУД-РПЛ-11,2-В-8/18,5	200М8	18,5	96	862
6	СТУД-РПЛ-11,2-Б-8/18,5	200М8	18,5	96	889
7	СТУД-РПЛ-11,2-А-6/22	200М6	22	102	838
8	СТУД-РПЛ-11,2-В-6/22	200М6	22	102	847
9	СТУД-РПЛ-11,2-А-6/30	200L6	30	102	873
10	СТУД-РПЛ-11,2-В-6/30	200L6	30	102	882
11	СТУД-РПЛ-11,2-А-6/37	225М6	37	102	936
12	СТУД-РПЛ-11,2-Б-6/37	225М6	37	102	972
13	СТУД-РПЛ-11,2-В-6/45	250S6	45	102	1077
14	СТУД-РПЛ-11,2-Б-6/45	250S6	45	102	1104

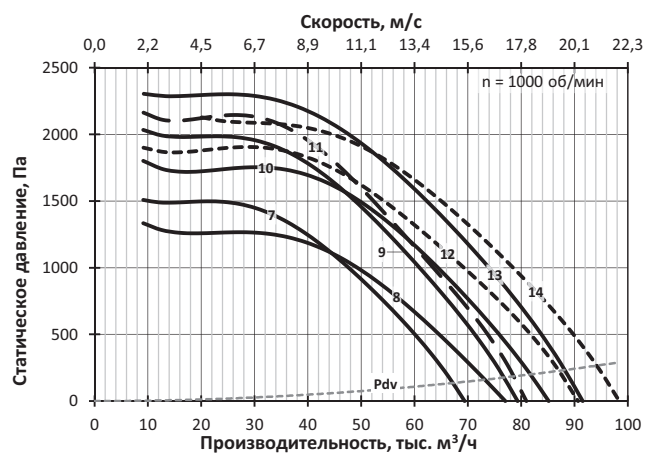
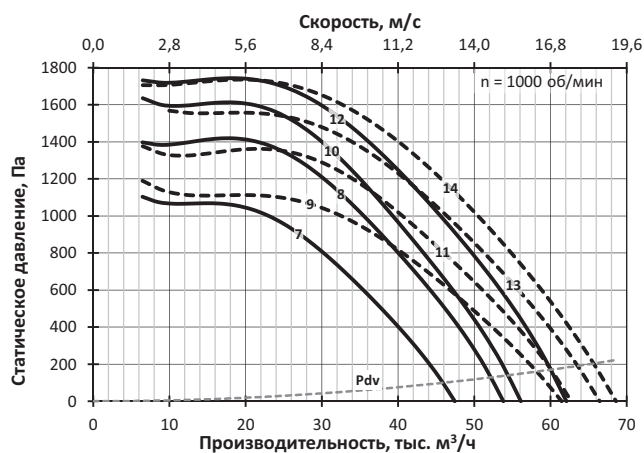
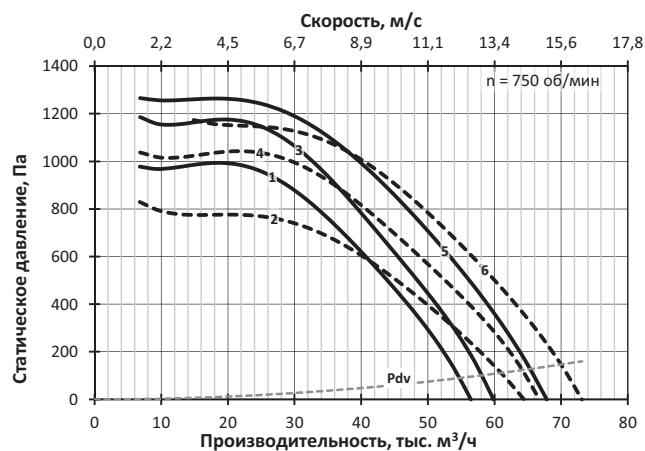
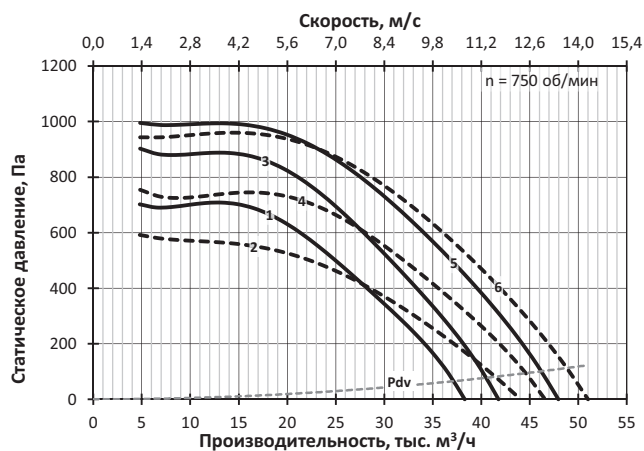

СТУД-РПЛ-12,5

№	Обозначение	Двигатель		Lw, дБА	M, кг
		Тип	N, кВт		
1	СТУД-РПЛ-12,5-А-8/15	180M8	15	99	990
2	СТУД-РПЛ-12,5-А-8/18,5	200M8	18,5	99	1035
3	СТУД-РПЛ-12,5-Б-8/18,5	200M8	18,5	99	1144
4	СТУД-РПЛ-12,5-А-8/22	200L8	22	99	1060
5	СТУД-РПЛ-12,5-Б-8/22	200L8	22	99	1169
6	СТУД-РПЛ-12,5-В-8/30	225M8	30	99	1127
7	СТУД-РПЛ-12,5-Б-8/30	225M8	30	99	1224
8	СТУД-РПЛ-12,5-Б-8/37	250S8	37	99	1319
9	СТУД-РПЛ-12,5-А-6/37	225M6	37	105	1118
10	СТУД-РПЛ-12,5-А-6/45	250S6	45	105	1250
11	СТУД-РПЛ-12,5-Б-6/45	250S6	45	105	1359
12	СТУД-РПЛ-12,5-А-6/55	250M6	55	105	1290
13	СТУД-РПЛ-12,5-Б-6/55	250M6	55	105	1399
14	СТУД-РПЛ-12,5-В-6/75	280S6	75	105	1392
15	СТУД-РПЛ-12,5-Б-6/75	280S6	75	105	1489

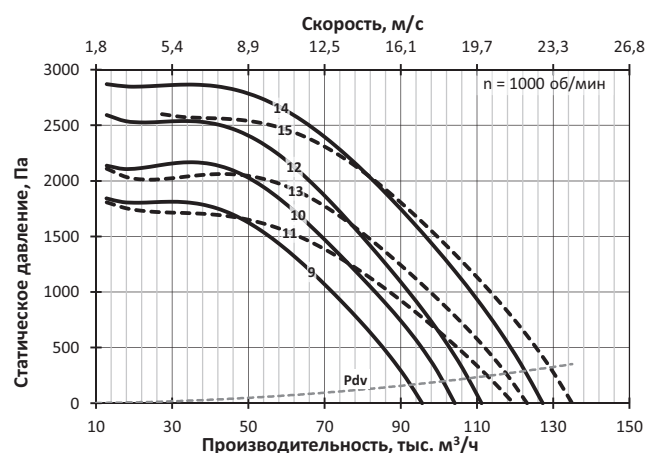
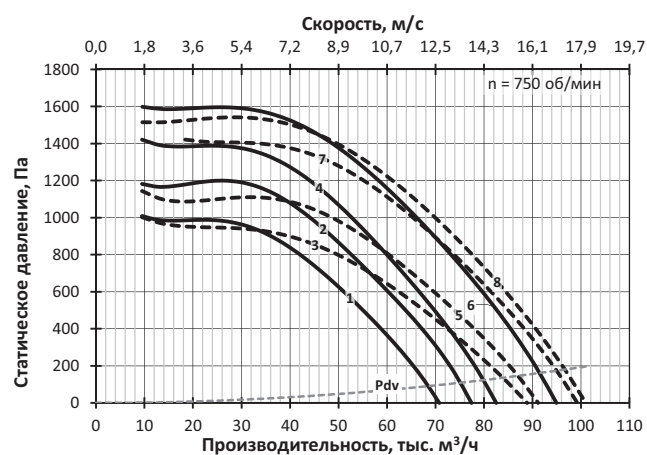

8.2 РАДИАЛЬНЫЕ ВЕНТИЛЯТОРЫ

Вентиляторы с прямоугольным корпусом и капсулируемым двигателем **СТУД-РП**



СТУД-РП – вытяжной радиальный вентилятор для систем ПДВ.

Может изготавливаться с классами огнестойкости 400 и 600. Вентилятор не допускается устанавливать в защищаемых помещениях.

В вентиляторе СТУД-РП радиальное рабочее колесо с назад загнутыми лопатками устанавливается в корпус прямоугольного сечения. Рабочее колесо фиксируется непосредственно на валу электродвигателя. Электродвигатель крепится к задней стенке вентилятора своим фланцем. В базовом исполнении вентилятора двигатель охватывается вентилируемой капсулой, установленной таким образом, чтобы забирать снаружи помещения воздух, охлаждающий электродвигатель. В таком случае силовой кабель от электродвигателя присутствует и выводится через патрубок капсулы.

Направление выпускного патрубка может варьироваться при производстве, как представлено далее на габаритных эскизах, и должно указываться при заказе.

Вентилятор выпускается с различными ширинами рабочего колеса, что отражено в условном обозначении типоразмера, но это не влияет на размер выпускного патрубка в пределах одного номера вентилятора.

Высокая доля статического давления в полном давлении позволяет применять вентилятор более эффективно при выбросе в атмосферу по сравнению с вентилятором СТУД-РС.

Вентилятор изготовлен из углеродистых сталей с полимерным покрытием.

Вентилятор комплектуется трехфазным асинхронным электродвигателем под питающее напряжение 380 В / 50 Гц.

Применение при пожаре с преобразователем частоты не допускается.

Вентилятор без комплектующих соответствует категории размещения 2 по ГОСТ 15150.

Технические характеристики

Тип электродвигателя, масса, акустические и аэродинамические характеристики приведены ниже.

Динамическое давление P_{dv} соответствует среднерасходной скорости в выпускном патрубке вентилятора.

Уровень звуковой мощности (в дБ) в октавной полосе частот вычисляется по формуле $L_{wi} = L_w + \Delta L_{wi}$, где L_w – скорректированный уровень звуковой мощности (в дБА), излучаемой вентилятором на входе, а поправка ΔL_{wi} взята для соответствующего числа полюсов электродвигателя. Корректированный уровень звуковой мощности на выходе из вентилятора больше L_w на 3 дБА. Корректированный уровень звуковой мощности, излучаемой корпусом вентилятора с подсоединенными воздуховодами меньше L_w на 3 дБА. Поправки для расчета уровня звуковой мощности в полосе приведены таблице ниже.

Поправки ΔL_{wi} для вычисления звуковой мощности на среднегеометрических частотах октавных полос

Число полюсов электродвигателя	Среднегеометрическая частота октавы – i, Гц							
	63	125	250	500	1000	2000	4000	8000
	Поправки уровня звуковой мощности ΔL_{wi}							
2	-25	-20	-11	-4	-5	-5	-10	-19
4	-20	-11	-4	-5	-5	-10	-19	-32
6	-10	-3	0	-1	-4	-11	-22	-31
8	-6	1	0	0	-5	-14	-27	-33

Указания по монтажу

При установке в защищаемых помещениях вентилятор устанавливается у наружного ограждения с выбросом потока через проём ограждения и забором воздуха в капсулу через такой же проём. При установке вентилятора в вентиляционной камере без капсуляции двигателя, во время пожара необходимо обеспечить температуру окружающего воздуха не более +80 °С теплоизоляцией корпуса вентилятора и (или) механической вентиляцией камеры. При установке вентилятора снаружи здания капсуляция двигателя, как правило, не требуется.

Фланцевое крепление двигателя допускает использование вентилятора с горизонтальной осью вращения до номера 7,1 включительно. Вентиляторы больших номеров допускают установки только с вертикальной осью вращения.

Применяемые в вентиляторах электродвигатели по умолчанию подготовлены для работы в трёхфазной сети с питающим напряжением 380 В. Для работы в сети с питающим напряжением 380 В переключки в распределительной коробке электродвигателя устанавливаются, как показано на схемах ниже.

Для электродвигателей с номинальным напряжением Δ/Y 220/380 В – подключение звездой:

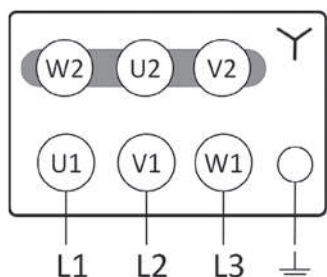

Для электродвигателей с номинальным напряжением Δ/Y 380/660 В – подключение треугольником:

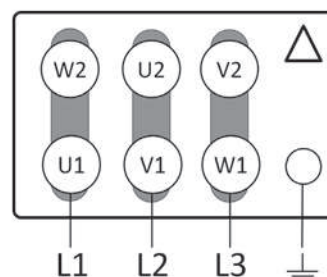

Габаритно-присоединительные размеры

На габаритном эскизе вентилятор показан с горизонтальным расположением оси вращения.

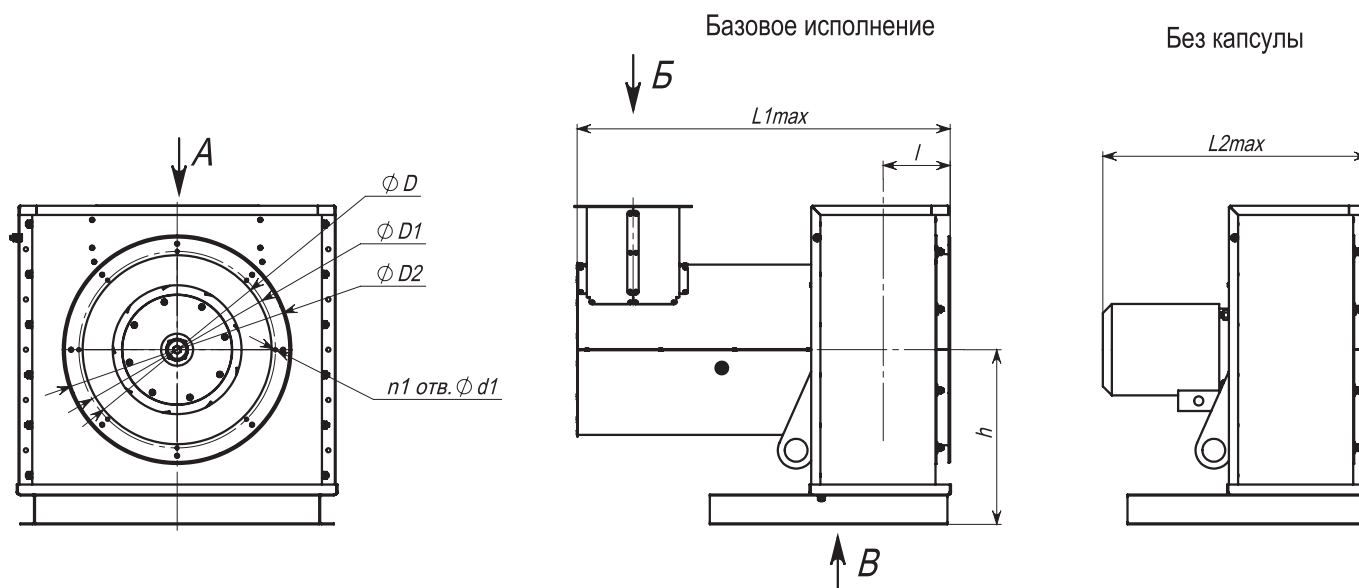

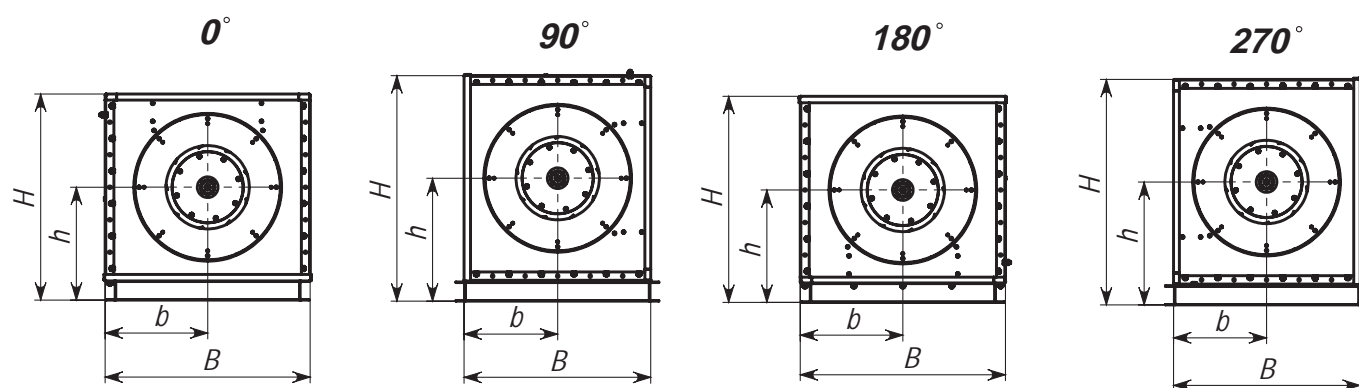
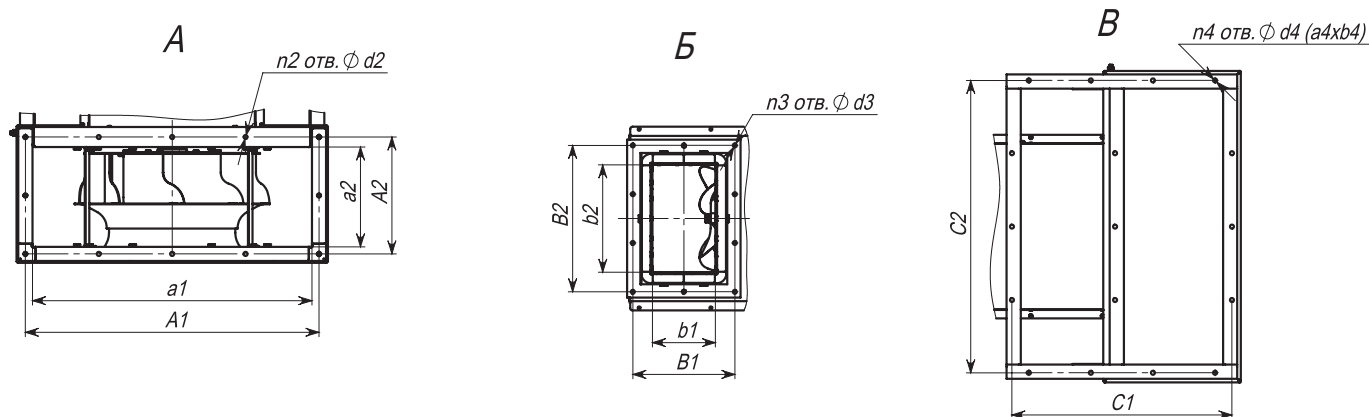

Номер вентилятора	Размеры, мм																	Шт.								
	I		L1 max	L2 max	D	D1	D2	d1	a1	A1	a2	A2	d2	b1	B1	b2	B2	d3	C1	C2	d4	n1	n2	n3	n4	
	Мин.	Макс.																								
2,5	102	137	580	435	250	280	345	7	390	421	160	200	9						285	405	10	8	8			
2,8	112	152	680	460	280	310	375	7	440	471	180	220	9	100	160	200	260		315	460		8	8			
3,15	128	172	795	520	315	345	410	7	495	525	200	241	9						355	515		8	12			
3,55	143	193	910	580	355	395	460	8	555	585	225	265	9					9	400	580	12	8	12			
4	161	217	1070	665	400	440	505	8	625	657	255	294	9						450	655		8	12			
4,5	180	243	920	860	450	490	555	8	705	735	285	326	9	150	256	250	356		505	735		8	12			
5	201	271	980	695	500	540	605	8	780	810	315	355	9						560	815		12	12			
5,6	225	303	1120	790	560	600	670	8	875	905	355	394	9						630	920		12	16			
6,3	254	342	1335	910	630	670	740	8	985	1015	400	441	9						705	1035		12	16			
7,1	285	384	1700	1125	710	760	830	8	1110	1150	450	500	12						795	1160		16	16			
8	321	433	1940	1235	800	850	920	10	1250	1290	505	556	12	175	290	300	415		895	1310	15	16	16			
9	362	488	2090	1430	900	950	1020	10	1405	1449	570	621	12						1010	1470		16	20			
10	399	539	2070	1475	1000	1050	1125	12	1560	1599	630	681	12						1115	1635		16	20			
11,2	450	607	2460	1645	1120	1180	1255	12	1750	1795	710	760	12	200	315	350	465		1256	1830		20	28			
12,5	501	676	2660	1805	1250	1310	1385	12	1950	1990	790	841	12						1400	2040		20	28			6

Ввиду отличия размеров, для I, L1, L2, a2, A2, C2, C3, n2 колонки разделены по индексам колеса.

Таблица размеров, зависящих от положения выпускного патрубка

Номер вентилятора	0; 180						90; 270					
	B	b	H	h	B	h	B	b	H	h	B	h
2,5	429	215	436	239	396	198	472	255				
2,8	486	243	488	267	442	221	534	291				
3,15	541	271	548	301	498	249	596	323				
3,55	611	306	619	339	560	280	672	364				
4	689	345	697	382	632	316	758	411				
4,5	775	388	784	430	712	356	853	463				
5	858	429	871	478	790	395	944	510				
5,6	967	484	976	535	884	442	1063	577				
6,3	1089	545	1098	602	996	498	1197	650				
7,1	1222	611	1237	678	1122	561	1344	728				
8	1378	689	1394	764	1264	632	1516	822				
9	1547	774	1568	860	1422	711	1702	921				
10	1721	861	1743	955	1580	790	1893	1025				
11,2	1929	965	1952	1070	1770	885	2121	1150				
12,5	2148	1074	2178	1194	1976	988	2364	1280				

СТУД-РП-2,5

№	Обозначение	Двигатель		Lw, дБА	M, кг
		Тип	N, кВт		
1	СТУД-РП-2,5-А-4/0,12	56А4	0,12	63	23
2	СТУД-РП-2,5-Б-4/0,12	56А4	0,12	63	24
3	СТУД-РП-2,5-Б1-4/0,12	56А4	0,12	63	24
4	СТУД-РП-2,5-А-2/0,25	56В2	0,25	79	23
5	СТУД-РП-2,5-А-2/0,37	63А2	0,37	79	24
6	СТУД-РП-2,5-Б-2/0,37	63А2	0,37	79	25
7	СТУД-РП-2,5-В-2/0,55	63В2	0,55	79	25
8	СТУД-РП-2,5-Б-2/0,55	63В2	0,55	79	26
9	СТУД-РП-2,5-Б-2/0,75	71А2	0,75	79	29

СТУД-РП-2,8

№	Обозначение	Двигатель		Lw, дБА	M, кг
		Тип	N, кВт		
1	СТУД-РП-2,8-А-4/0,12	56А4	0,12	67	27
2	СТУД-РП-2,8-А1-4/0,12	56А4	0,12	67	27
3	СТУД-РП-2,8-В-4/0,12	56А4	0,12	67	28
4	СТУД-РП-2,8-В2-4/0,12	56А4	0,12	67	28
5	СТУД-РП-2,8-Б-4/0,12	56А4	0,12	67	29
6	СТУД-РП-2,8-Б1-4/0,12	56А4	0,12	67	29
7	СТУД-РП-2,8-А-2/0,55	63В2	0,55	82	29
8	СТУД-РП-2,8-Б-2/0,55	63В2	0,55	82	31
9	СТУД-РП-2,8-А-2/0,75	71А2	0,75	83	32
10	СТУД-РП-2,8-Б-2/0,75	71А2	0,75	83	34
11	СТУД-РП-2,8-В-2/1,1	71В2	1,1	83	35
12	СТУД-РП-2,8-Б-2/1,1	71В2	1,1	83	37

РАДИАЛЬНЫЕ ВЕНТИЛЯТОРЫ

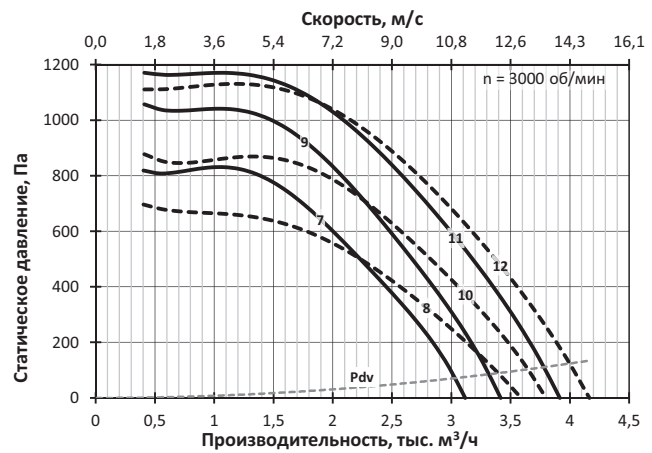
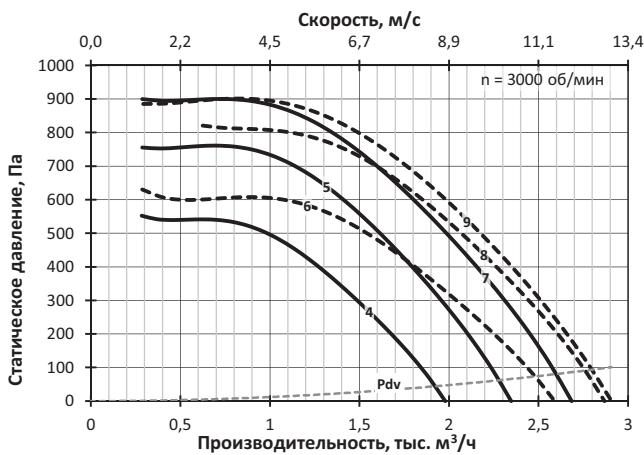
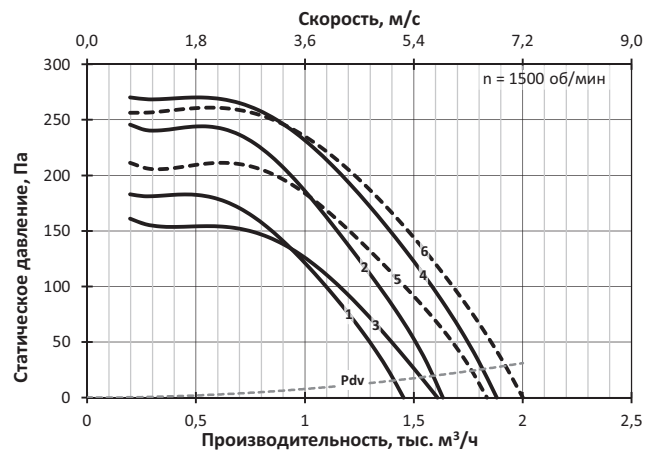
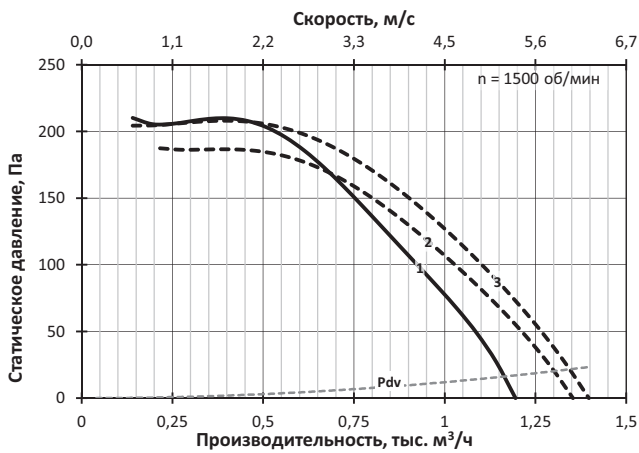

СТУД-РП-3,15

№	Обозначение	Двигатель		Lw, дБА	M, кг
		Тип	N, кВт		
1	СТУД-РП-3,15-А-4/0,12	56А4	0,12	70	32
2	СТУД-РП-3,15-Б-4/0,12	56А4	0,12	70	34
3	СТУД-РП-3,15-А-4/0,18	56В4	0,18	70	33
4	СТУД-РП-3,15-Б-4/0,18	56В4	0,18	70	34
5	СТУД-РП-3,15-В-4/0,25	63А4	0,25	71	34
6	СТУД-РП-3,15-Б-4/0,25	63А4	0,25	71	35
7	СТУД-РП-3,15-А-2/1,1	71В2	1,1	86	40
8	СТУД-РП-3,15-Б-2/1,1	71В2	1,1	86	41
9	СТУД-РП-3,15-А-2/1,5	80МА2	1,5	87	42
10	СТУД-РП-3,15-Б-2/1,5	80МА2	1,5	87	43
11	СТУД-РП-3,15-В-2/2,2	80МВ2	2,2	87	44
12	СТУД-РП-3,15-Б-2/2,2	80МВ2	2,2	87	45

СТУД-РП-3,55

№	Обозначение	Двигатель		Lw, дБА	M, кг
		Тип	N, кВт		
1	СТУД-РП-3,55-А-4/0,18	56В4	0,18	74	42
2	СТУД-РП-3,55-А-4/0,25	63А4	0,25	74	43
3	СТУД-РП-3,55-Б-4/0,25	63А4	0,25	74	47
4	СТУД-РП-3,55-А-4/0,37	63В4	0,37	74	43
5	СТУД-РП-3,55-Б-4/0,37	63В4	0,37	74	47
6	СТУД-РП-3,55-Б-4/0,55	71А4	0,55	75	50
7	СТУД-РП-3,55-А-2/2,2	80МВ2	2,2	90	53
8	СТУД-РП-3,55-Б-2/2,2	80МВ2	2,2	90	57
9	СТУД-РП-3,55-А-2/3	90L2	3	90	55
10	СТУД-РП-3,55-Б-2/3	90L2	3	90	59
11	СТУД-РП-3,55-В-2/4	100S2	4	90	61
12	СТУД-РП-3,55-Б-2/4	100S2	4	90	64

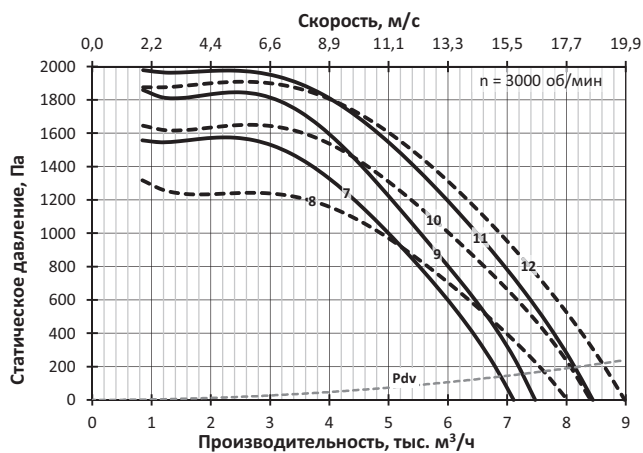
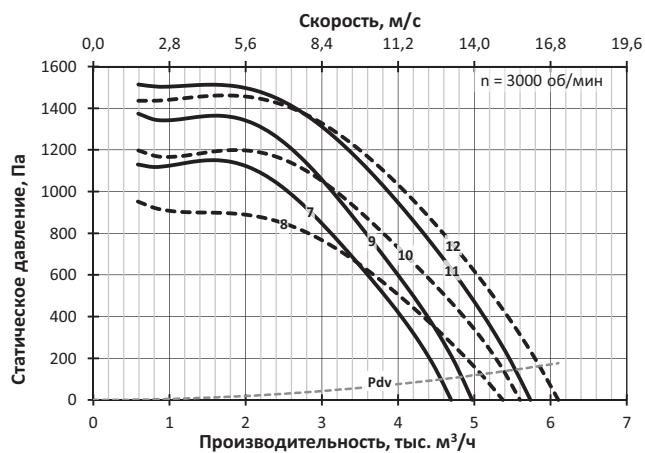
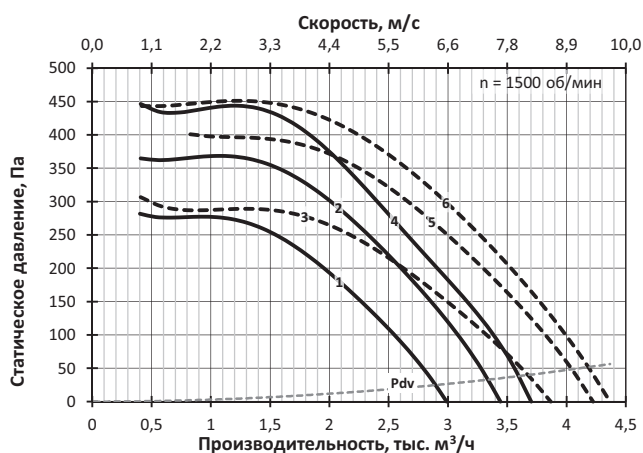
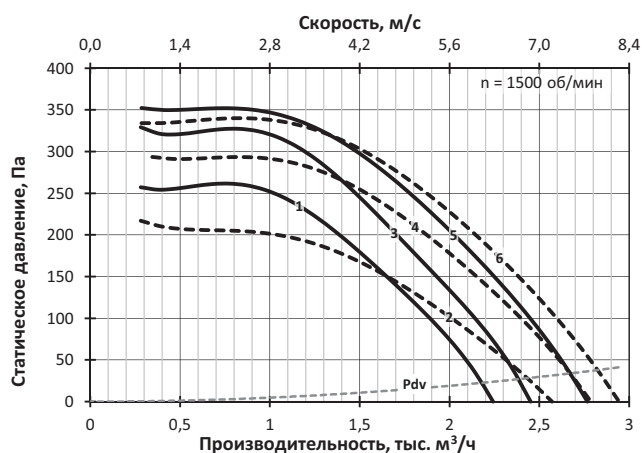

СТУД-РП-4

№	Обозначение	Двигатель		Lw, дБА	М, кг
		Тип	N, кВт		
1	СТУД-РП-4-А-4/0,37	63В4	0,37	78	58
2	СТУД-РП-4-В-4/0,37	63В4	0,37	78	59
3	СТУД-РП-4-А-4/0,55	71А4	0,55	78	61
4	СТУД-РП-4-Б-4/0,55	71А4	0,55	78	64
5	СТУД-РП-4-В-4/0,75	71В4	0,75	79	64
6	СТУД-РП-4-Б-4/0,75	71В4	0,75	79	66
7	СТУД-РП-4-А-2/3	90L2	3	94	70
8	СТУД-РП-4-А-2/4	100S2	4	94	75
9	СТУД-РП-4-Б-2/4	100S2	4	94	78
10	СТУД-РП-4-А-2/5,5	100L2	5,5	94	84
11	СТУД-РП-4-Б-2/5,5	100L2	5,5	94	87
12	СТУД-РП-4-В-2/7,5	112M2	7,5	94	105
13	СТУД-РП-4-Б-2/7,5	112M2	7,5	94	107

СТУД-РП-4,5

№	Обозначение	Двигатель		Lw, дБА	М, кг
		Тип	N, кВт		
1	СТУД-РП-4,5-А-4/0,75	71В4	0,75	82	72
2	СТУД-РП-4,5-Б-4/0,75	71В4	0,75	82	92
3	СТУД-РП-4,5-А-4/1,1	80МА4	1,1	82	76
4	СТУД-РП-4,5-Б-4/1,1	80МА4	1,1	82	96
5	СТУД-РП-4,5-В-4/1,5	80МВ4	1,5	82	79
6	СТУД-РП-4,5-Б-4/1,5	80МВ4	1,5	82	98
7	СТУД-РП-4,5-А-2/5,5	100L2	5,5	98	93
8	СТУД-РП-4,5-А-2/7,5	112M2	7,5	98	113
9	СТУД-РП-4,5-Б-2/7,5	112M2	7,5	98	133
10	СТУД-РП-4,5-В-2/11	132M2	11	98	141
11	СТУД-РП-4,5-Б-2/11	132M2	11	98	160
12	СТУД-РП-4,5-Б-2/15	160S2	15	98	198

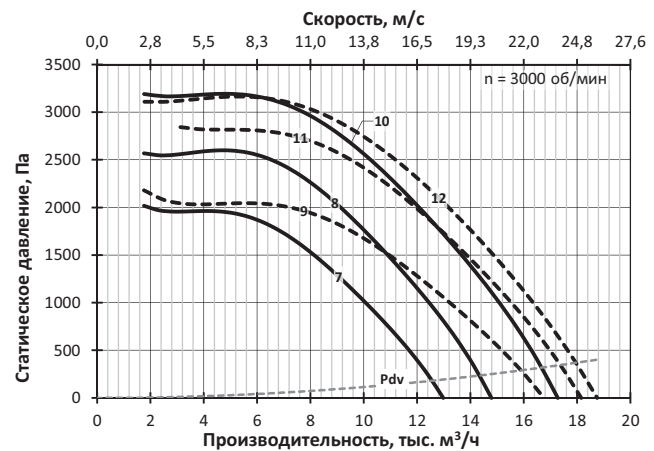
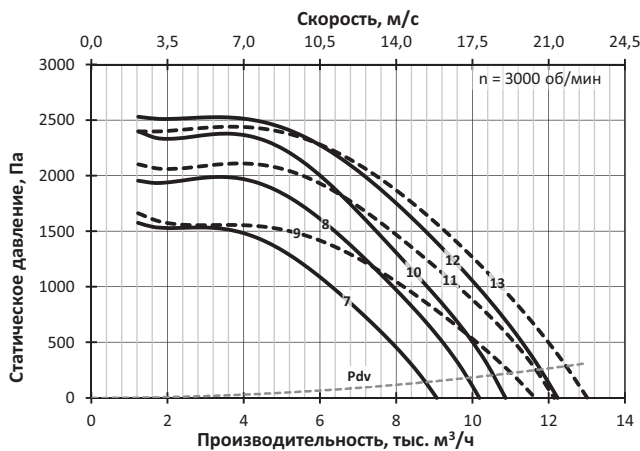
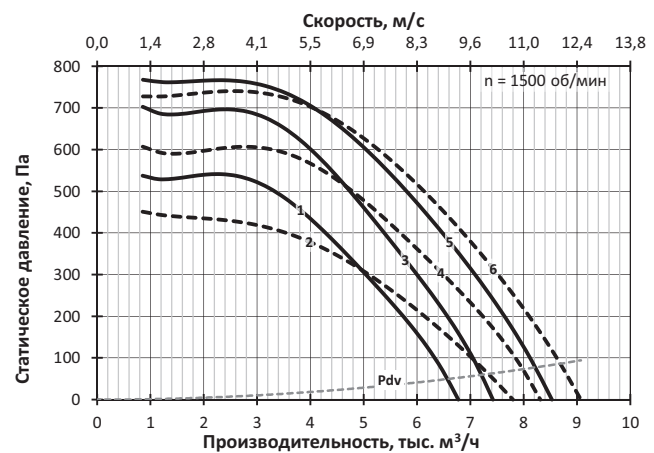
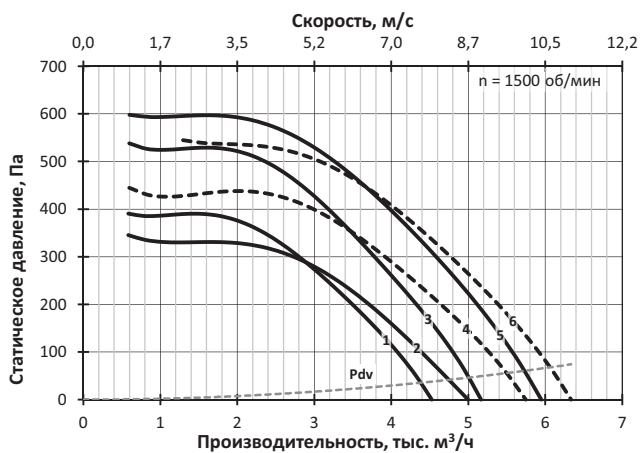

СТУД-РП-5

№	Обозначение	Двигатель		Lw, дБА	M, кг
		Тип	N, кВт		
1	СТУД-РП-5-А-6/0,37	71А6	0,37	76	95
2	СТУД-РП-5-Б-6/0,37	71А6	0,37	76	99
3	СТУД-РП-5-В-6/0,55	71В6	0,55	76	98
4	СТУД-РП-5-Б-6/0,55	71В6	0,55	76	101
5	СТУД-РП-5-В-6/0,75	80МА6	0,75	76	102
6	СТУД-РП-5-Б-6/0,75	80МА6	0,75	76	105
7	СТУД-РП-5-А-4/1,1	80МА4	1,1	85	101
8	СТУД-РП-5-А-4/1,5	80МВ4	1,5	85	103
9	СТУД-РП-5-Б-4/1,5	80МВ4	1,5	85	107
10	СТУД-РП-5-В-4/2,2	90L4	2,2	85	106
11	СТУД-РП-5-Б-4/2,2	90L4	2,2	85	110
12	СТУД-РП-5-Б-4/3	100S4	3	85	112

СТУД-РП-5,6

№	Обозначение	Двигатель		Lw, дБА	M, кг
		Тип	N, кВт		
1	СТУД-РП-5,6-А-6/0,55	71В6	0,55	79	115
2	СТУД-РП-5,6-А-6/0,75	80МА6	0,75	80	119
3	СТУД-РП-5,6-Б-6/0,75	80МА6	0,75	80	128
4	СТУД-РП-5,6-В-6/1,1	80МВ6	1,1	80	122
5	СТУД-РП-5,6-Б-6/1,1	80МВ6	1,1	80	130
6	СТУД-РП-5,6-Б-6/1,5	90L6	1,5	80	133
7	СТУД-РП-5,6-А-4/2,2	90L4	2,2	89	123
8	СТУД-РП-5,6-В-4/2,2	90L4	2,2	89	125
9	СТУД-РП-5,6-А-4/3	100S4	3	89	126
10	СТУД-РП-5,6-Б-4/3	100S4	3	89	135
11	СТУД-РП-5,6-В-4/4	100L4	4	89	136
12	СТУД-РП-5,6-Б-4/4	100L4	4	89	144
13	СТУД-РП-5,6-Б-4/5,5	112М4	5,5	89	165

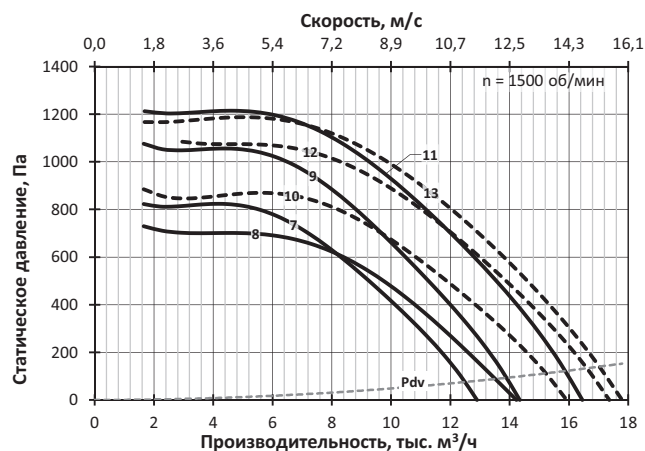
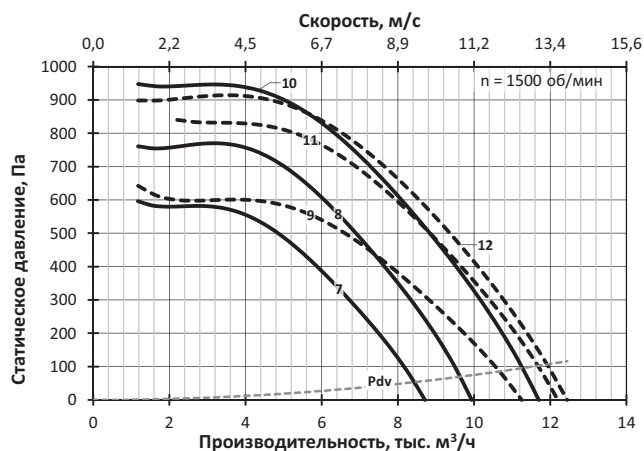
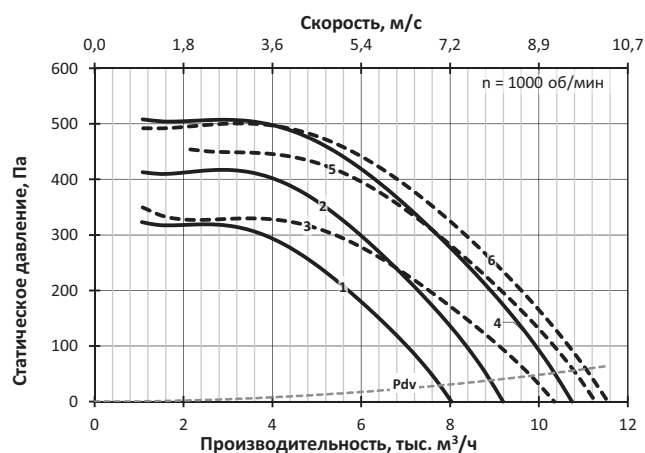
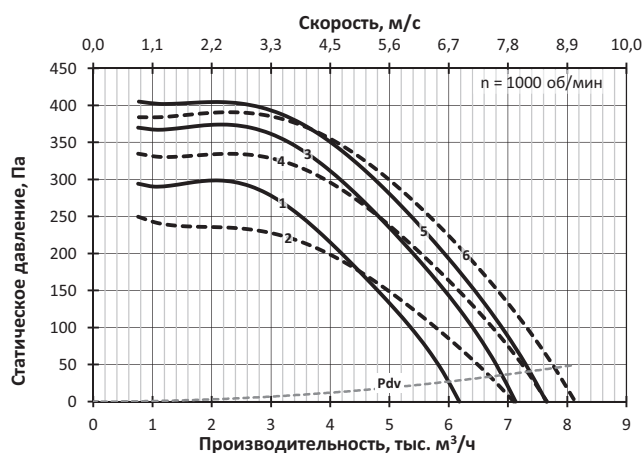

СТУД-РП-6,3

№	Обозначение	Двигатель		Lw, дБА	М, кг
		Тип	N, кВт		
1	СТУД-РП-6,3-А-6/1,1	80MB6	1,1	83	154
2	СТУД-РП-6,3-В-6/1,1	80MB6	1,1	83	156
3	СТУД-РП-6,3-А-6/1,5	90L6	1,5	83	157
4	СТУД-РП-6,3-Б-6/1,5	90L6	1,5	83	169
5	СТУД-РП-6,3-В-6/2,2	100L6	2,2	84	168
6	СТУД-РП-6,3-Б-6/2,2	100L6	2,2	84	178
7	СТУД-РП-6,3-А-4/4	100L4	4	93	168
8	СТУД-РП-6,3-В-4/4	100L4	4	93	170
9	СТУД-РП-6,3-А-4/5,5	112M4	5,5	93	189
10	СТУД-РП-6,3-Б-4/5,5	112M4	5,5	93	201
11	СТУД-РП-6,3-В-4/7,5	132S4	7,5	93	215
12	СТУД-РП-6,3-Б-4/7,5	132S4	7,5	93	225
13	СТУД-РП-6,3-Б-4/11	132M4	11	93	237

СТУД-РП-7,1

№	Обозначение	Двигатель		Lw, дБА	М, кг
		Тип	N, кВт		
1	СТУД-РП-7,1-А-6/2,2	100L6	2,2	87	215
2	СТУД-РП-7,1-Б-6/2,2	100L6	2,2	87	228
3	СТУД-РП-7,1-А-6/3	112MA6	3	87	221
4	СТУД-РП-7,1-Б-6/3	112MA6	3	87	234
5	СТУД-РП-7,1-В-6/4	112MB6	4	87	231
6	СТУД-РП-7,1-Б-6/4	112MB6	4	87	242
7	СТУД-РП-7,1-Б-6/5,5	132S6	5,5	88	269
8	СТУД-РП-7,1-А-4/7,5	132S4	7,5	97	262
9	СТУД-РП-7,1-В-4/7,5	132S4	7,5	97	264
10	СТУД-РП-7,1-А-4/11	132M4	11	97	274
11	СТУД-РП-7,1-Б-4/11	132M4	11	97	287
12	СТУД-РП-7,1-В-4/15	160S4	15	97	314
13	СТУД-РП-7,1-Б-4/15	160S4	15	97	325

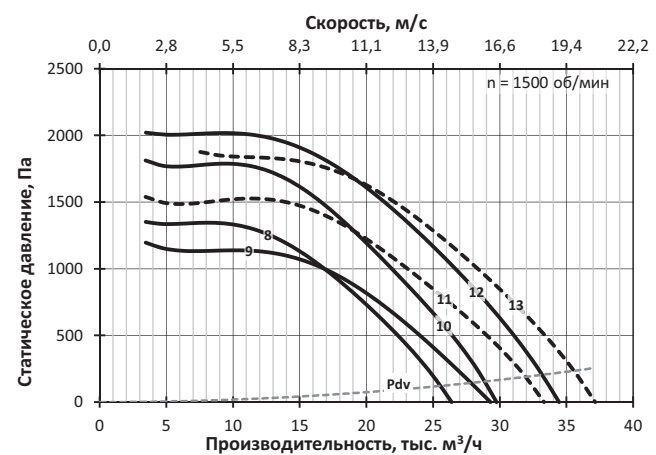
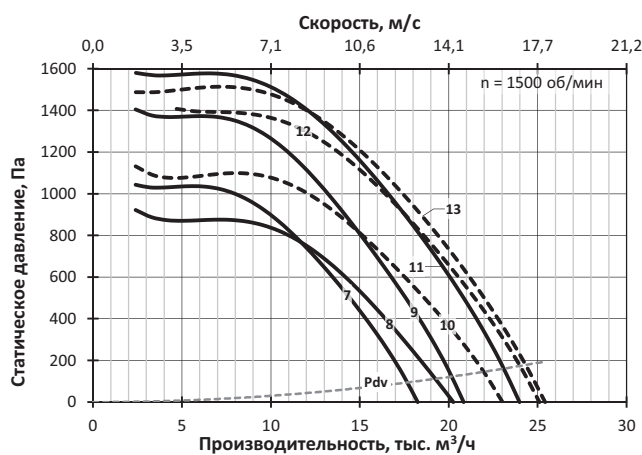
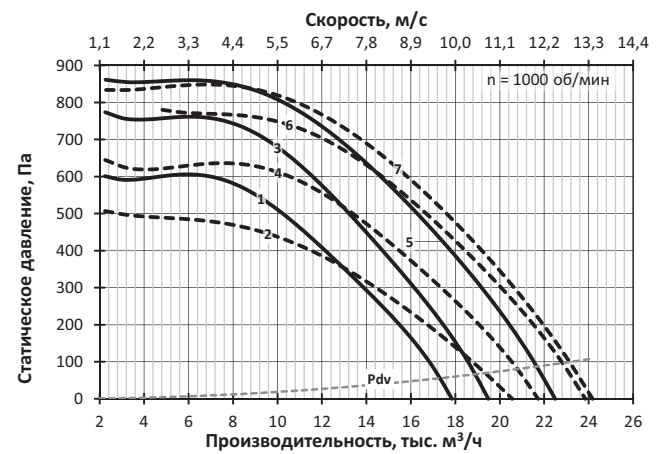
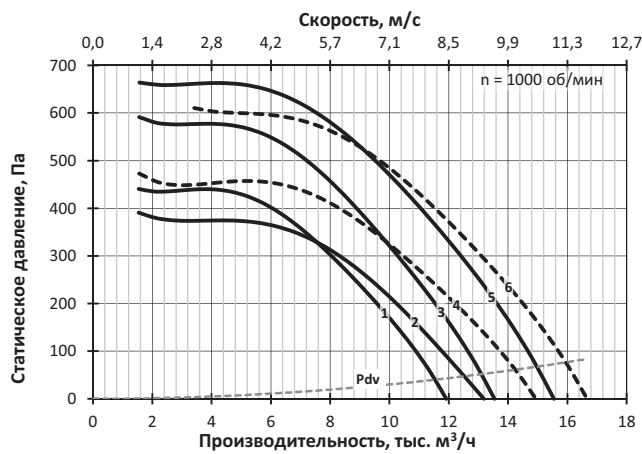

СТУД-РП-8

№	Обозначение	Двигатель		Lw, дБА	M, кг
		Тип	N, кВт		
1	СТУД-РП-8-А-6/4	112MB6	4	91	315
2	СТУД-РП-8-В-6/4	112MB6	4	91	319
3	СТУД-РП-8-А-6/5,5	132S6	5,5	91	342
4	СТУД-РП-8-В-6/5,5	132S6	5,5	91	360
5	СТУД-РП-8-В-6/7,5	132M6	7,5	91	359
6	СТУД-РП-8-В-6/7,5	132M6	7,5	91	373
7	СТУД-РП-8-В-6/11	160S6	11	92	416
8	СТУД-РП-8-А-4/15	160S4	15	100	398
9	СТУД-РП-8-В-4/15	160S4	15	100	416
10	СТУД-РП-8-А-4/18,5	160M4	18,5	100	415
11	СТУД-РП-8-В-4/18,5	160M4	18,5	100	433
12	СТУД-РП-8-В-4/22	180S4	22	101	447
13	СТУД-РП-8-В-4/22	180S4	22	101	461
14	СТУД-РП-8-В-4/30	180M4	30	101	467
15	СТУД-РП-8-В-4/30	180M4	30	101	481

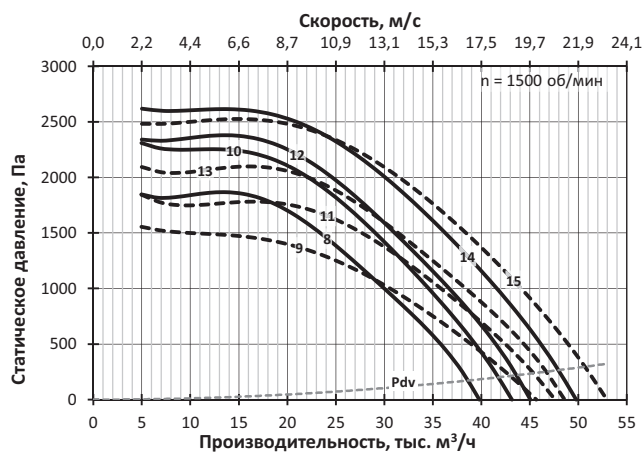
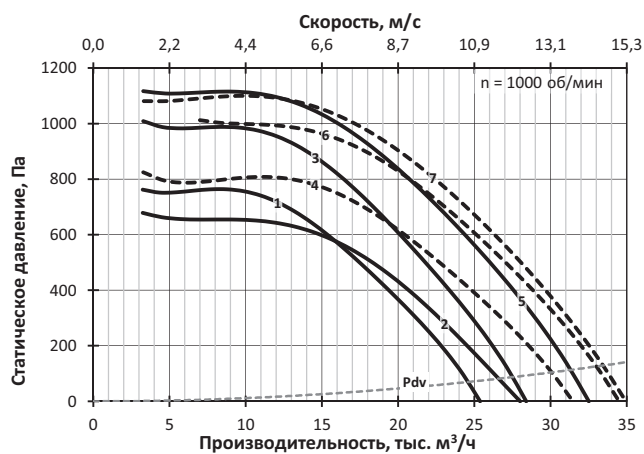

СТУД-РП-9

№	Обозначение	Двигатель		Lw, дБА	M, кг
		Тип	N, кВт		
1	СТУД-РП-9-А-8/3	112MB8	3	88	399
2	СТУД-РП-9-В-8/3	112MB8	3	88	421
3	СТУД-РП-9-А-8/4	132S8	4	88	429
4	СТУД-РП-9-В-8/4	132S8	4	88	451
5	СТУД-РП-9-В-8/5,5	132M8	5,5	89	447
6	СТУД-РП-9-В-8/5,5	132M8	5,5	89	464
7	СТУД-РП-9-А-6/7,5	132M6	7,5	95	442
8	СТУД-РП-9-В-6/7,5	132M6	7,5	95	447
9	СТУД-РП-9-А-6/11	160S6	11	95	485
10	СТУД-РП-9-В-6/11	160S6	11	95	507
11	СТУД-РП-9-В-6/15	160M6	15	95	519
12	СТУД-РП-9-В-6/15	160M6	15	95	536
13	СТУД-РП-9-А-4/30	180M4	30	104	550
14	СТУД-РП-9-В-4/30	180M4	30	104	572
15	СТУД-РП-9-А-4/37	200M4	37	104	605
16	СТУД-РП-9-В-4/37	200M4	37	104	627
17	СТУД-РП-9-В-4/45	200L4	45	104	635
18	СТУД-РП-9-В-4/45	200L4	45	104	652
19	СТУД-РП-9-В-4/55	225M4	55	104	717

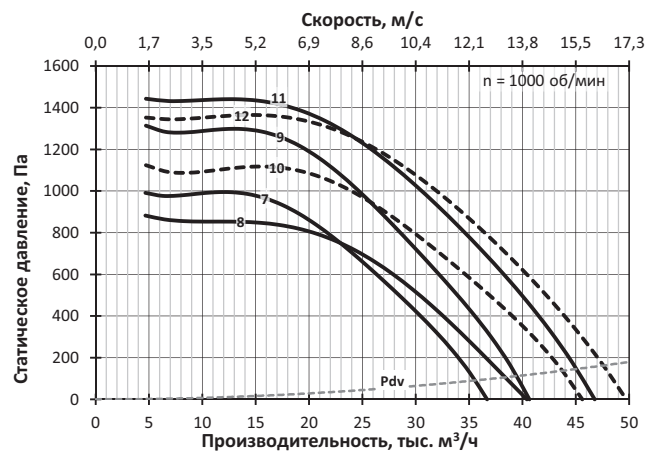
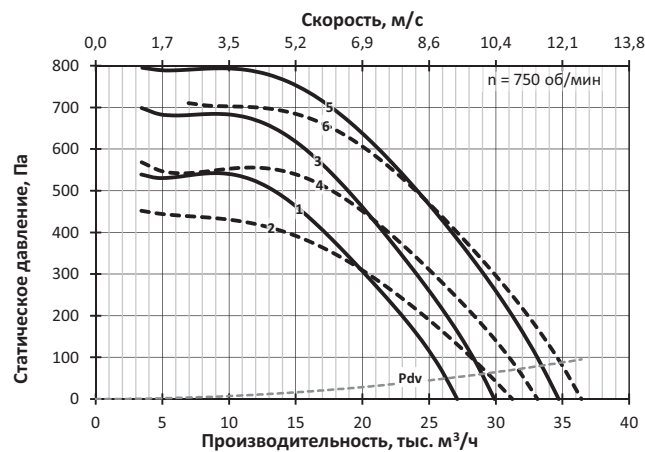

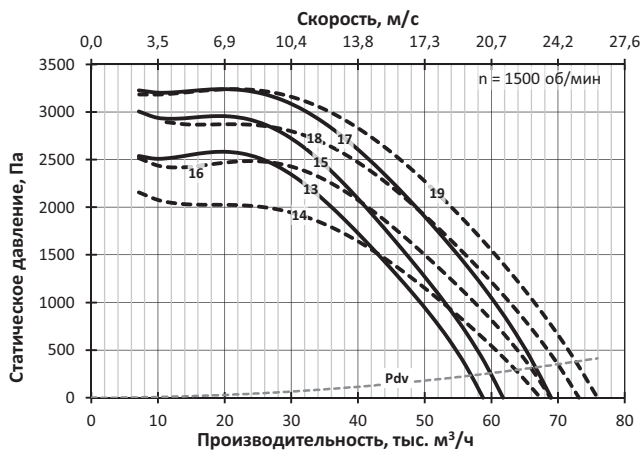

СТУД-РП-10

№	Обозначение	Двигатель		Lw, дБА	M, кг
		Тип	N, кВт		
1	СТУД-РП-10-А-8/5,5	132М8	5,5	92	501
2	СТУД-РП-10-Б-8/5,5	132М8	5,5	92	528
3	СТУД-РП-10-А-8/7,5	160S8	7,5	92	544
4	СТУД-РП-10-Б-8/7,5	160S8	7,5	92	571
5	СТУД-РП-10-В-8/11	160М8	11	92	575
6	СТУД-РП-10-Б-8/11	160М8	11	92	596
7	СТУД-РП-10-А-6/11	160S6	11	98	544
8	СТУД-РП-10-А-6/15	160М6	15	98	573
9	СТУД-РП-10-Б-6/15	160М6	15	98	600
10	СТУД-РП-10-А-6/18,5	180М6	18,5	98	599
11	СТУД-РП-10-Б-6/18,5	180М6	18,5	98	626
12	СТУД-РП-10-В-6/22	200М6	22	98	635
13	СТУД-РП-10-Б-6/22	200М6	22	98	656
14	СТУД-РП-10-Б-6/30	200L6	30	98	691

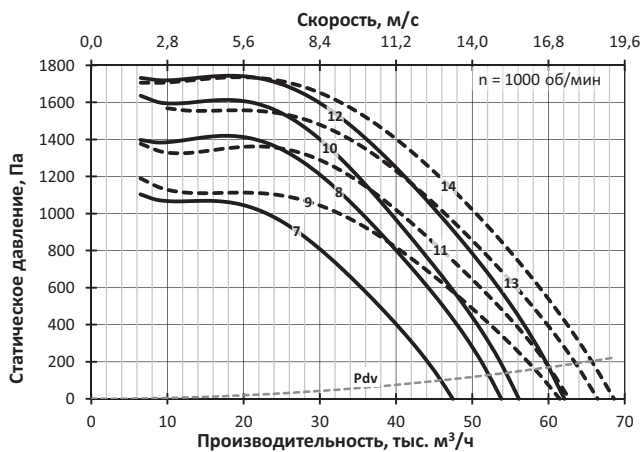
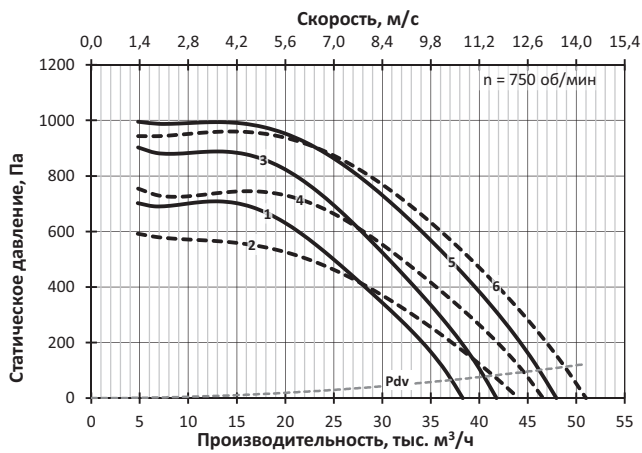

СТУД-РП-11,2

№	Обозначение	Двигатель		Lw, дБА	M, кг
		Тип	N, кВт		
1	СТУД-РП-11,2-А-8/11	160М8	11	95	778
2	СТУД-РП-11,2-Б-8/11	160М8	11	95	814
3	СТУД-РП-11,2-А-8/15	180М8	15	96	808
4	СТУД-РП-11,2-Б-8/15	180М8	15	96	844
5	СТУД-РП-11,2-В-8/18,5	200М8	18,5	96	862
6	СТУД-РП-11,2-Б-8/18,5	200М8	18,5	96	889
7	СТУД-РП-11,2-А-6/22	200М6	22	102	838
8	СТУД-РП-11,2-В-6/22	200М6	22	102	847
9	СТУД-РП-11,2-А-6/30	200L6	30	102	873
10	СТУД-РП-11,2-В-6/30	200L6	30	102	882
11	СТУД-РП-11,2-А-6/37	225М6	37	102	936
12	СТУД-РП-11,2-Б-6/37	225М6	37	102	972
13	СТУД-РП-11,2-В-6/45	250S6	45	102	1077
14	СТУД-РП-11,2-Б-6/45	250S6	45	102	1104

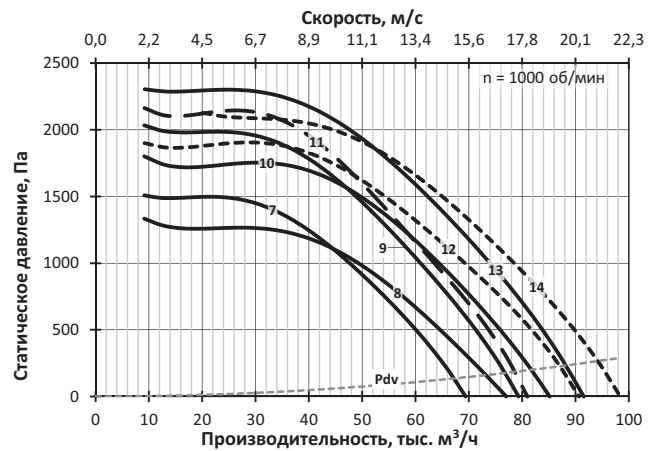
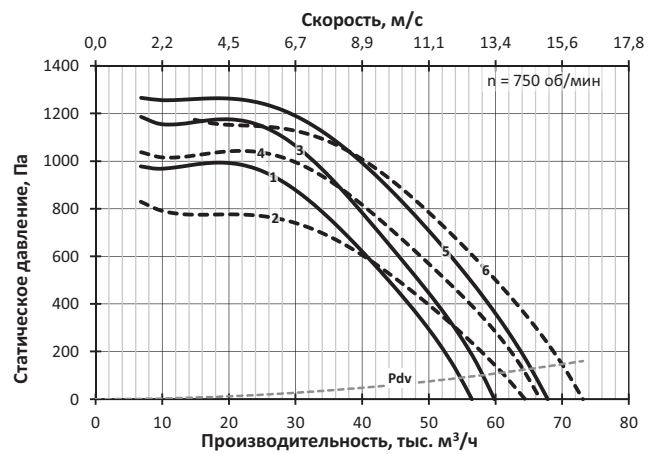

РАДИАЛЬНЫЕ ВЕНТИЛЯТОРЫ

СТУД-РП-12,5

№	Обозначение	Двигатель		Lw, дБА	M, кг
		Тип	N, кВт		
1	СТУД-РП-12,5-А-8/15	180М8	15	99	990
2	СТУД-РП-12,5-А-8/18,5	200М8	18,5	99	1035
3	СТУД-РП-12,5-Б-8/18,5	200М8	18,5	99	1144
4	СТУД-РП-12,5-А-8/22	200L8	22	99	1060
5	СТУД-РП-12,5-Б-8/22	200L8	22	99	1169
6	СТУД-РП-12,5-В-8/30	225М8	30	99	1127
7	СТУД-РП-12,5-Б-8/30	225М8	30	99	1224
8	СТУД-РП-12,5-Б-8/37	250S8	37	99	1319
9	СТУД-РП-12,5-А-6/37	225М6	37	105	1118
10	СТУД-РП-12,5-А-6/45	250S6	45	105	1250
11	СТУД-РП-12,5-Б-6/45	250S6	45	105	1359
12	СТУД-РП-12,5-А-6/55	250М6	55	105	1290
13	СТУД-РП-12,5-Б-6/55	250М6	55	105	1399
14	СТУД-РП-12,5-В-6/75	280S6	75	105	1392
15	СТУД-РП-12,5-Б-6/75	280S6	75	105	1489

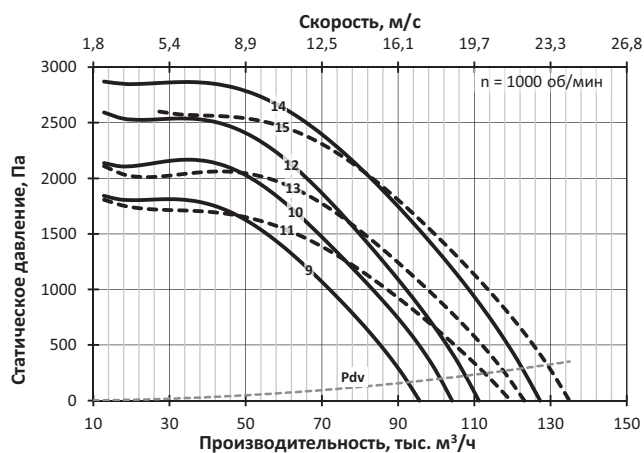
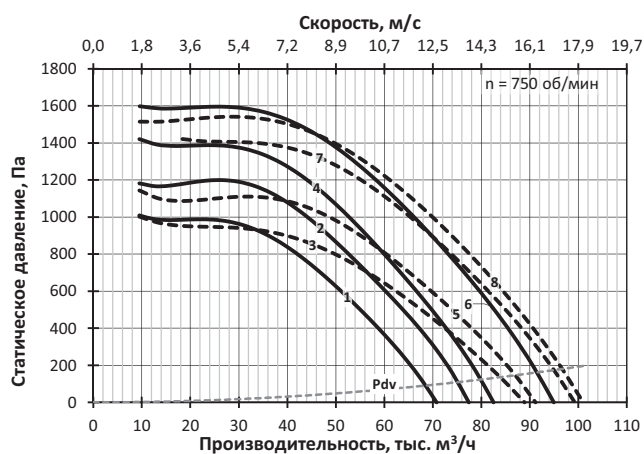

8.2 РАДИАЛЬНЫЕ ВЕНТИЛЯТОРЫ

Вентиляторы с цилиндрическим корпусом и огнестойким двигателем **СТУД-РЦ**



СТУД-РЦ – вытяжной радиальный вентилятор с огнестойким электродвигателем для систем ПДВ.

Вентилятор может устанавливаться в помещении с очагом пожара.

Изготавливается с классами огнестойкости 300 или 400.

Вентилятор оснащается радиальным рабочим колесом с листовыми лопатками и цилиндрическим корпусом. Рабочее колесо устанавливается непосредственно на вал электродвигателя. Ось вращения рабочего колеса расположена соосно выходу потока из вентилятора, электродвигатель расположен внутри спрямляющего аппарата.

Вентилятор изготовлен из углеродистых сталей с полимерным покрытием.

Вентилятор может успешно применяться в тех случаях, когда необходимо применение прямого вентилятора с высоким давлением, которое не могут обеспечить осевые вентиляторы.

Наличие спрямляющего аппарата, снижающего закрутку потока на выходе, и геометрия корпуса обуславливают малые потери в вентиляторе. Относительная хорошая равномерность потока даёт возможность присоединять конфузоры непосредственно к нагнетательному фланцу, что можно использовать для перехода к воздуховоду меньшего номинального диаметра сразу на несколько шагов, и при этом без заметных потерь полного давления вентилятора. К фланцу на стороне всасывания можно также присоединить воздуховод меньшего диаметра, но не менее номера вентилятора (в дециметрах) без конического перехода.

Вентилятор комплектуется огнестойким трехфазным асинхронным электродвигателем под питающее напряжение 380 В / 50 Гц. Кабель от электродвигателя выведен свободно, крепление кабеля на корпусе не допускается.

Применение при пожаре с преобразователем частоты не допускается.

Вентилятор без принадлежностей соответствует категории размещения 2 по ГОСТ 15150. В исполнении с категорией 1 размещение по категории 1 допустимо только с соответствующими принадлежностями или воздуховодами на входе и выходе вентилятора.

Габаритно-присоединительные размеры

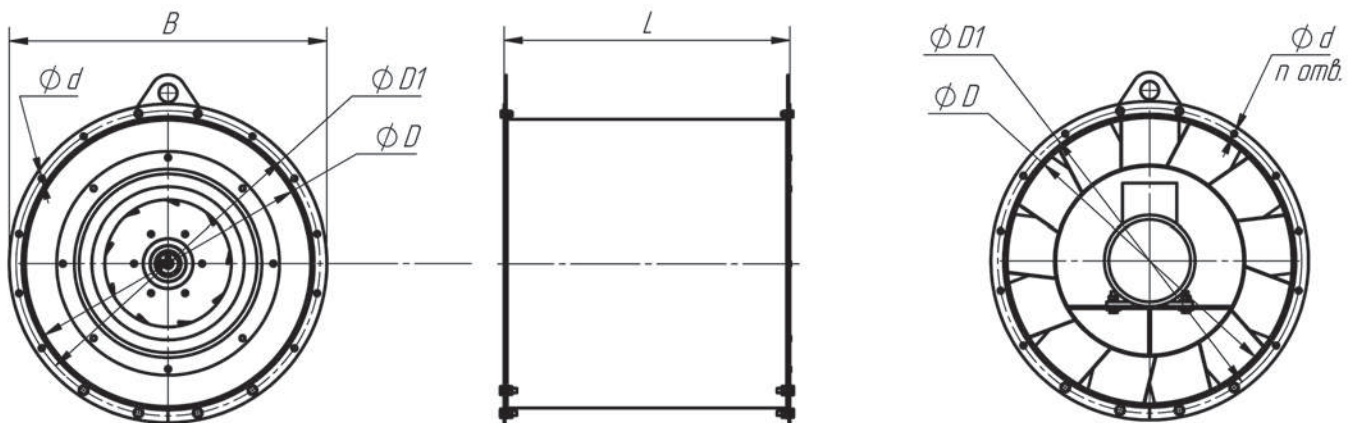

Номер вентилятора	Размеры, мм				шт.	
	D	D1	B	L	d	n
2,8	450	490	520	490	8	8
3,15	500	540	570	545	8	12
3,55	560	600	630	640	10	12
4	630	670	710	725	10	12
4,5	710	760	790	820	10	16
5	800	850	880	720	10	16
5,6	900	950	990	790	10	16
6,3	1000	1050	1090	920	12	16
7,1	1120	1180	1210	1140	12	20
8	1250	1310	1340	1300	12	20
9	1400	1460	1490	1470	14	20
10	1600	1660	1690	1720	14	24
11,2	1800	1860	1890	1900	18	24
12,5	2000	2060	2090	2000	18	24

Размеры L указаны максимальные для приведённых в каталоге типоразмеров

Технические характеристики

Комплектация электродвигателями, масса, акустические и аэродинамические характеристики приведены ниже.

Динамическое давление P_{dv} соответствует среднерасходной скорости в кольцевом сечении вокруг втулки спрямляющего аппарата.

Уровень звуковой мощности (в дБ) в октавной полосе частот вычисляется по формуле $L_{wi} = L_w + \Delta L_{wi}$, где L_w – скорректированный уровень мощности (в дБА), излучаемой вентилятором на входе, а поправка ΔL_{wi} взята для соответствующего числа полюсов электродвигателя. Скорректированный уровень звуковой мощности на выходе больше L_w на 1 дБА. Скорректированный уровень звуковой мощности, излучаемой корпусом вентилятора с подсоединенными воздуховодами меньше L_w на 5 дБА. Поправки для расчета уровня звуковой мощности в полосе приведены в таблице ниже.

Поправки ΔL_{wi} для вычисления звуковой мощности на среднегеометрических частотах октавных полос

Число полюсов электродвигателя	Среднегеометрическая частота октавы – i, Гц							
	63	125	250	500	1000	2000	4000	8000
	Поправки уровня звуковой мощности ΔL_{wi}							
2	-4	0	1	-4	-5	-9	-14	-17
4	3	4	-1	-2	-6	-11	-14	-21
6	7	4	1	-1	-6	-10	-15	-23
8	8	3	2	-2	-7	-10	-17	-21

Указания по монтажу

Кабель, отходящий от огнестойкого электродвигателя, имеет 7 выводов. Жёлто-зеленый вывод – для заземления, 6 других – выводы от концов обмоток, каждый из которых промаркирован. При подключении к электропитанию необходимо соединить между собой выводы обмоток (U, V, W) и концы приходящего кабеля (L) показанным ниже образом в зависимости от номинальных напряжений электродвигателя.

Для электродвигателей с номинальным напряжением Δ/Y 220/380 В – подключение на 380 В

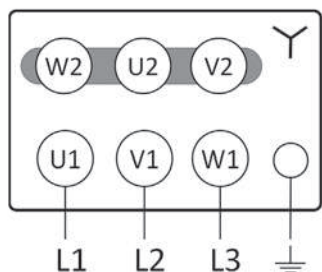

Для электродвигателей с номинальным напряжением Δ/Y 380/660 В – подключение на 380 В

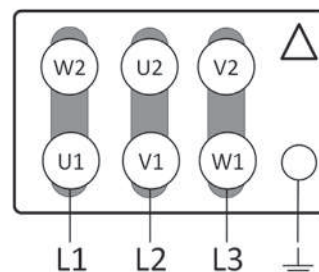

При установке снаружи здания без элементов сети на выходе вентилятор необходимо комплектовать козырьком для защиты от осадков

СТУД-РЦ-2,8

№	Обозначение	Двигатель		Lw, дБА	M, кг
		Тип	N, кВт		
1	СТУД-РЦ-2,8-А-2/0,75	71А2	0,75	83	43
2	СТУД-РЦ-2,8-Б-2/0,75	71А2	0,75	83	44
3	СТУД-РЦ-2,8-А-2/1,1	71В2	1,1	83	45
4	СТУД-РЦ-2,8-Б-2/1,1	71В2	1,1	83	46

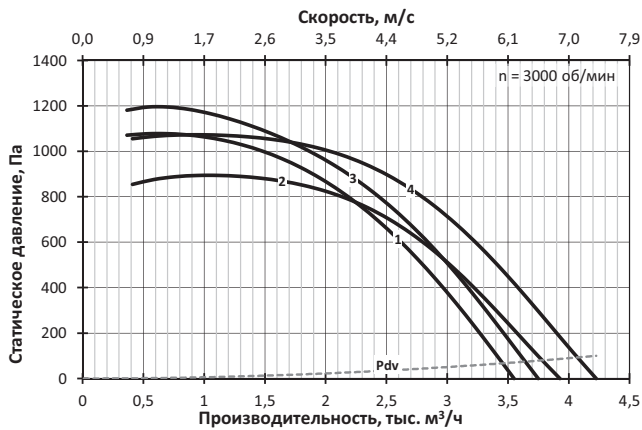

СТУД-РЦ-3,55

№	Обозначение	Двигатель		Lw, дБА	M, кг
		Тип	N, кВт		
1	СТУД-РЦ-3,55-А-2/2,2	80МВ2	2,2	90	71
2	СТУД-РЦ-3,55-Б-2/2,2	80МВ2	2,2	90	73
3	СТУД-РЦ-3,55-А-2/3	90L2	3	90	73
4	СТУД-РЦ-3,55-Б-2/3	90L2	3	90	75
5	СТУД-РЦ-3,55-Б-2/4	100S2	4	90	80

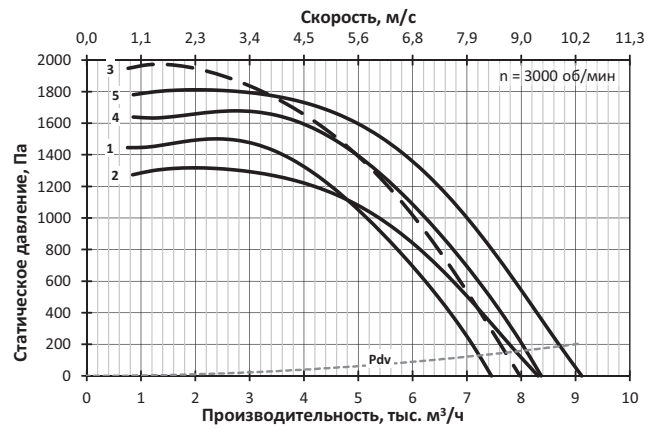

СТУД-РЦ-3,15

№	Обозначение	Двигатель		Lw, дБА	M, кг
		Тип	N, кВт		
1	СТУД-РЦ-3,15-А-2/1,1	71В2	1,1	86	50
2	СТУД-РЦ-3,15-Б-2/1,1	71В2	1,1	86	51
3	СТУД-РЦ-3,15-А-2/1,5	80МА2	1,5	87	52
4	СТУД-РЦ-3,15-Б-2/1,5	80МА2	1,5	87	53
5	СТУД-РЦ-3,15-А-2/2,2	80МВ2	2,2	87	54
6	СТУД-РЦ-3,15-Б-2/2,2	80МВ2	2,2	87	55

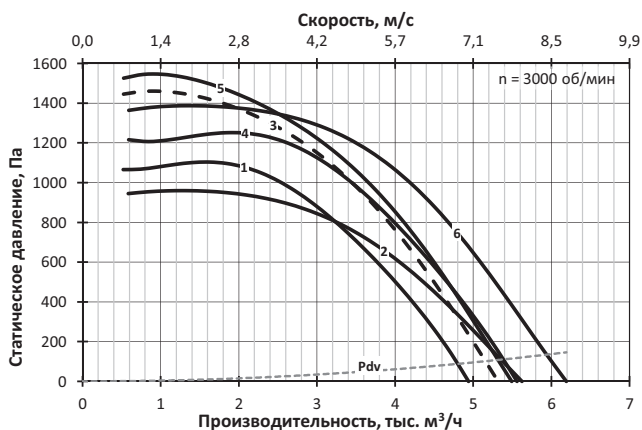

СТУД-РЦ-4

№	Обозначение	Двигатель		Lw, дБА	M, кг
		Тип	N, кВт		
1	СТУД-РЦ-4-А-4/0,75	71В4	0,75	79	82
2	СТУД-РЦ-4-Б-4/0,75	71В4	0,75	79	84
3	СТУД-РЦ-4-А-2/3	90L2	3	94	89
4	СТУД-РЦ-4-А-2/4	100S2	4	94	94
5	СТУД-РЦ-4-Б-2/4	100S2	4	94	96
6	СТУД-РЦ-4-А-2/5,5	100L2	5,5	94	103
7	СТУД-РЦ-4-Б-2/5,5	100L2	5,5	94	105
8	СТУД-РЦ-4-Б-2/7,5	112M2	7,5	94	125

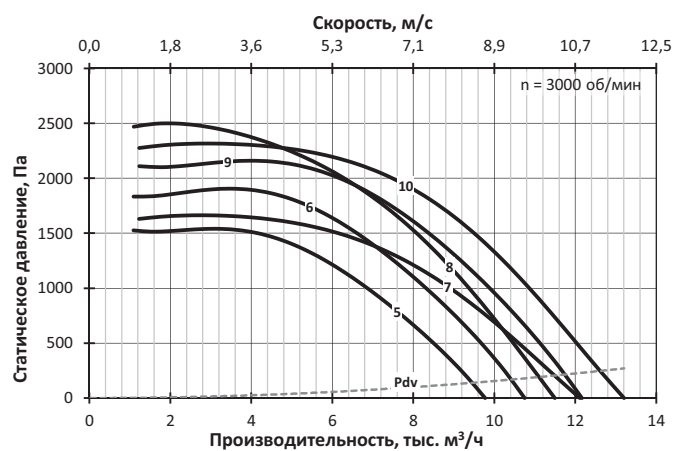
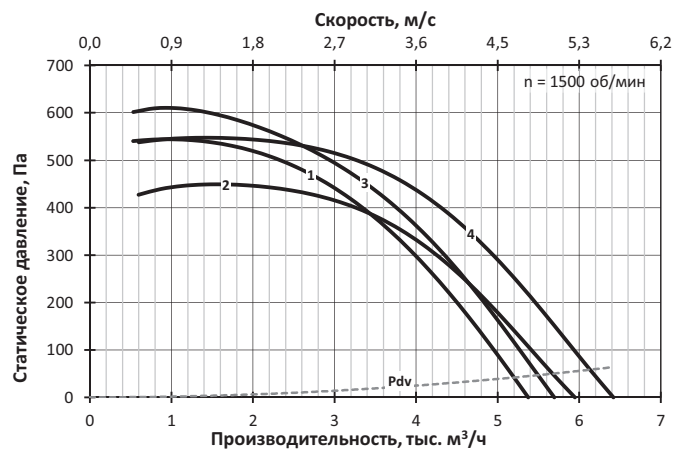

СТУД-РЦ-4,5

№	Обозначение	Двигатель		Lw, дБА	M, кг
		Тип	N, кВт		
1	СТУД-РЦ-4,5-А-4/0,75	71В4	0,75	82	96
2	СТУД-РЦ-4,5-Б-4/0,75	71В4	0,75	82	99
3	СТУД-РЦ-4,5-А-4/1,1	80МА4	1,1	82	100
4	СТУД-РЦ-4,5-Б-4/1,1	80МА4	1,1	82	103
5	СТУД-РЦ-4,5-А-4/1,5	80МВ4	1,5	82	102
6	СТУД-РЦ-4,5-Б-4/1,5	80МВ4	1,5	82	105
7	СТУД-РЦ-4,5-А-2/5,5	100L2	5,5	98	117
8	СТУД-РЦ-4,5-А-2/7,5	112M2	7,5	98	137
9	СТУД-РЦ-4,5-Б-2/7,5	112M2	7,5	98	140
10	СТУД-РЦ-4,5-А-2/11	132M2	11	98	164
11	СТУД-РЦ-4,5-Б-2/11	132M2	11	98	167

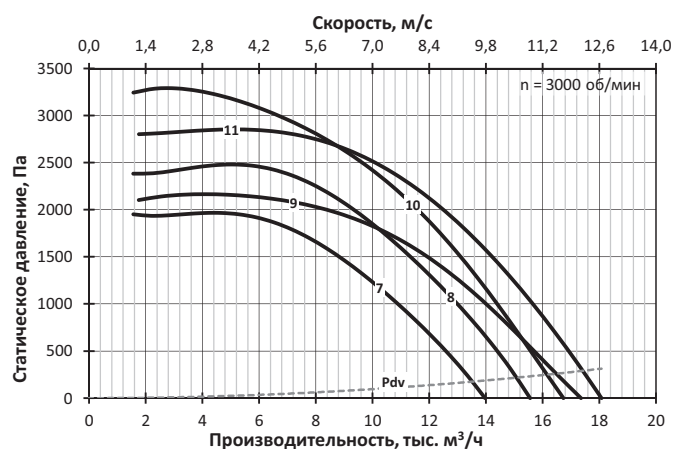
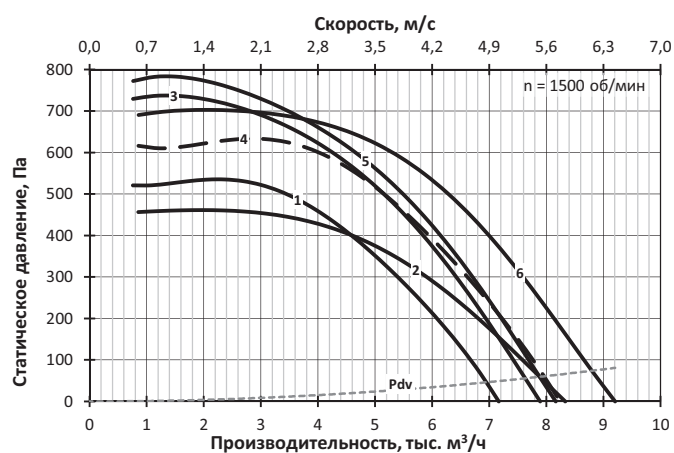

СТУД-РЦ-5

№	Обозначение	Двигатель		Lw, дБА	M, кг
		Тип	N, кВт		
1	СТУД-РЦ-5-А-4/1,1	80МА4	1,1	85	146
2	СТУД-РЦ-5-А-4/1,5	80МВ4	1,5	85	148
3	СТУД-РЦ-5-Б-4/1,5	80МВ4	1,5	85	152
4	СТУД-РЦ-5-А-4/2,2	90L4	2,2	85	151
5	СТУД-РЦ-5-Б-4/2,2	90L4	2,2	85	155

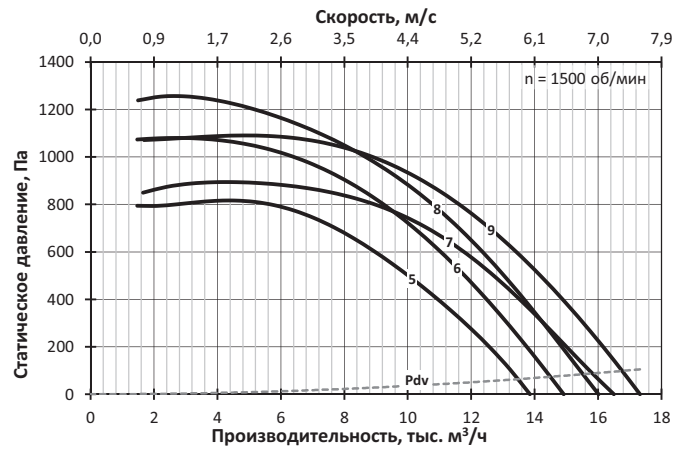
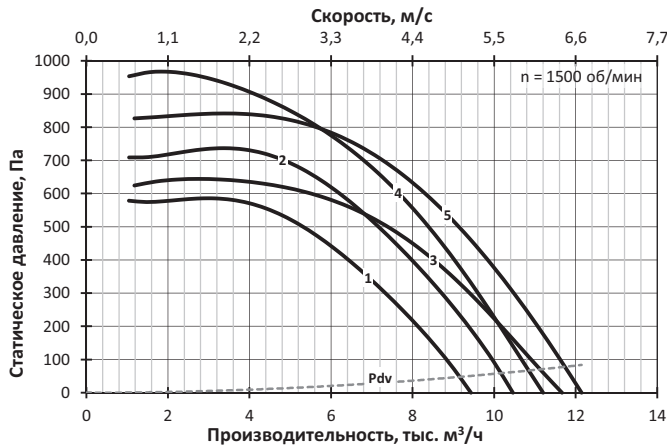

СТУД-РЦ-6,3

№	Обозначение	Двигатель		Lw, дБА	M, кг
		Тип	N, кВт		
1	СТУД-РЦ-6,3-А-6/1,1	80МВ6	1,1	83	268
2	СТУД-РЦ-6,3-А-6/1,5	90L6	1,5	83	271
3	СТУД-РЦ-6,3-Б-6/1,5	90L6	1,5	83	279
4	СТУД-РЦ-6,3-А-6/2,2	100L6	2,2	84	280
5	СТУД-РЦ-6,3-Б-6/2,2	100L6	2,2	84	288
6	СТУД-РЦ-6,3-А-4/4	100L4	4	93	282
7	СТУД-РЦ-6,3-А-4/5,5	112М4	5,5	93	303
8	СТУД-РЦ-6,3-Б-4/5,5	112М4	5,5	93	311
9	СТУД-РЦ-6,3-А-4/7,5	132S4	7,5	93	327
10	СТУД-РЦ-6,3-Б-4/7,5	132S4	7,5	93	335

СТУД-РЦ-5,6

№	Обозначение	Двигатель		Lw, дБА	M, кг
		Тип	N, кВт		
1	СТУД-РЦ-5,6-А-6/0,75	80МА6	0,75	80	164
2	СТУД-РЦ-5,6-Б-6/0,75	80МА6	0,75	80	169
3	СТУД-РЦ-5,6-А-6/1,1	80МВ6	1,1	80	166
4	СТУД-РЦ-5,6-Б-6/1,1	80МВ6	1,1	80	171
5	СТУД-РЦ-5,6-А-4/2,2	90L4	2,2	89	169
6	СТУД-РЦ-5,6-А-4/3	100S4	3	89	171
7	СТУД-РЦ-5,6-Б-4/3	100S4	3	89	176
8	СТУД-РЦ-5,6-А-4/4	100L4	4	89	180
9	СТУД-РЦ-5,6-Б-4/4	100L4	4	89	185

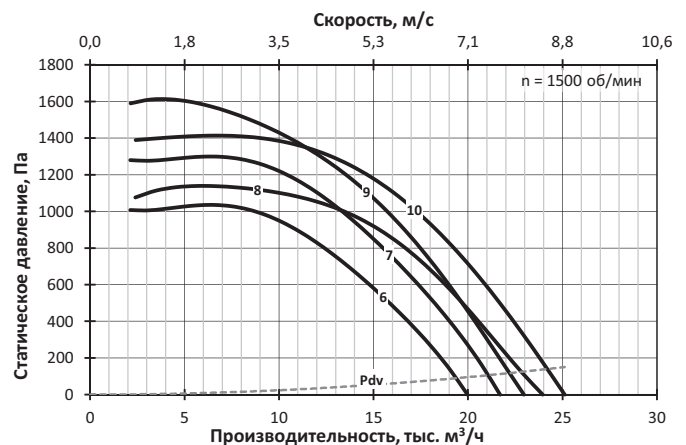
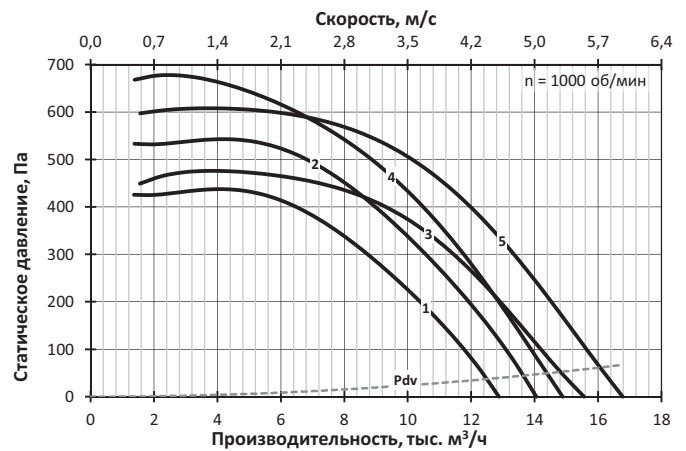
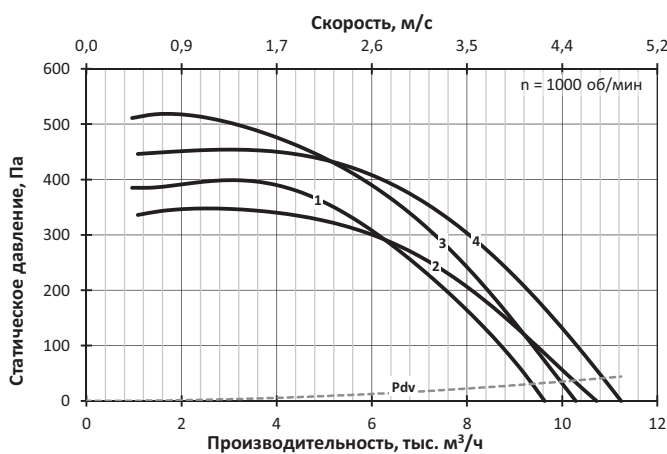

РАДИАЛЬНЫЕ ВЕНТИЛЯТОРЫ

СТУД-РЦ-7,1

№	Обозначение	Двигатель		Lw, дБА	M, кг
		Тип	N, кВт		
1	СТУД-РЦ-7,1-А-6/2,2	100L6	2,2	87	329
2	СТУД-РЦ-7,1-Б-6/2,2	100L6	2,2	87	338
3	СТУД-РЦ-7,1-А-6/3	112МА6	3	87	335
4	СТУД-РЦ-7,1-Б-6/3	112МА6	3	87	344
5	СТУД-РЦ-7,1-А-6/4	112МВ6	4	87	343
6	СТУД-РЦ-7,1-Б-6/4	112МВ6	4	87	352
7	СТУД-РЦ-7,1-А-4/7,5	132S4	7,5	97	376
8	СТУД-РЦ-7,1-А-4/11	132M4	11	97	388
9	СТУД-РЦ-7,1-Б-4/11	132M4	11	97	397
10	СТУД-РЦ-7,1-А-4/15	160S4	15	97	426
11	СТУД-РЦ-7,1-Б-4/15	160S4	15	97	435

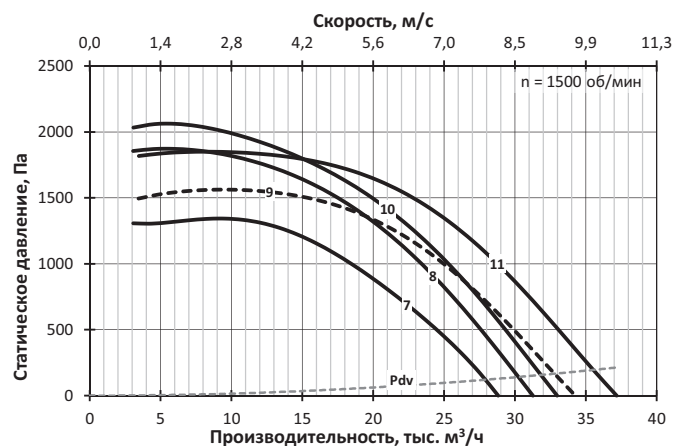
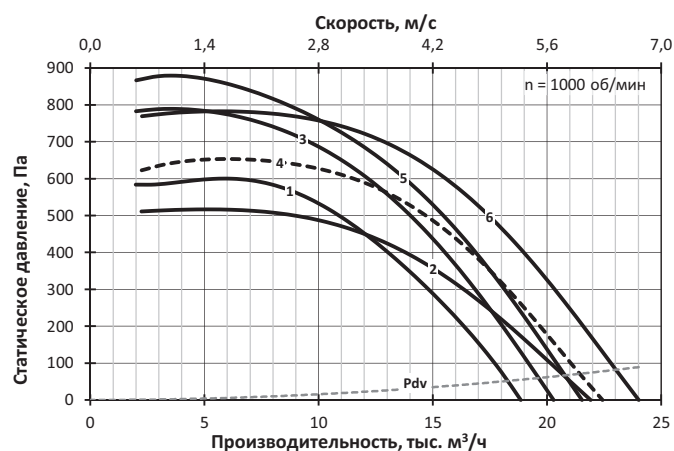

СТУД-РЦ-8

№	Обозначение	Двигатель		Lw, дБА	M, кг
		Тип	N, кВт		
1	СТУД-РЦ-8-А-6/4	112МВ6	4	91	576
2	СТУД-РЦ-8-Б-6/4	112МВ6	4	91	592
3	СТУД-РЦ-8-А-6/5,5	132S6	5,5	91	603
4	СТУД-РЦ-8-Б-6/5,5	132S6	5,5	91	619
5	СТУД-РЦ-8-А-6/7,5	132M6	7,5	91	616
6	СТУД-РЦ-8-Б-6/7,5	132M6	7,5	91	632
7	СТУД-РЦ-8-А-4/15	160S4	15	100	659
8	СТУД-РЦ-8-Б-4/15	160S4	15	100	675
9	СТУД-РЦ-8-А-4/18,5	160M4	18,5	100	676
10	СТУД-РЦ-8-Б-4/18,5	160M4	18,5	100	692
11	СТУД-РЦ-8-А-4/22	180S4	22	101	704
12	СТУД-РЦ-8-А-4/30	180M4	30	101	724
13	СТУД-РЦ-8-Б-4/30	180M4	30	101	740

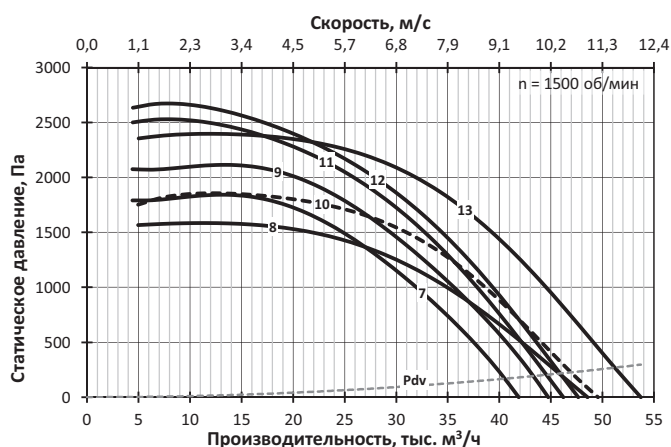
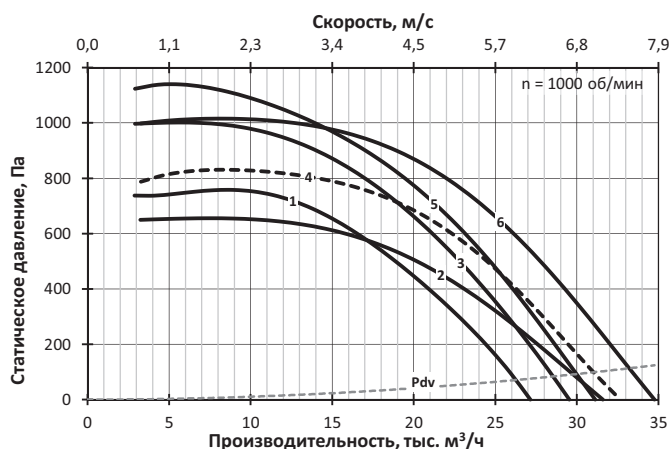

СТУД-РЦ-9

№	Обозначение	Двигатель		Lw, дБА	М, кг
		Тип	N, кВт		
1	СТУД-РЦ-9-А-6/7,5	132М6	7,5	95	676
2	СТУД-РЦ-9-Б-6/7,5	132М6	7,5	95	694
3	СТУД-РЦ-9-А-6/11	160S6	11	95	719
4	СТУД-РЦ-9-Б-6/11	160S6	11	95	737
5	СТУД-РЦ-9-А-6/15	160М6	15	95	748
6	СТУД-РЦ-9-Б-6/15	160М6	15	95	766
7	СТУД-РЦ-9-А-4/22	180S4	22	104	764
8	СТУД-РЦ-9-А-4/30	180М4	30	104	784
9	СТУД-РЦ-9-Б-4/30	180М4	30	104	802
10	СТУД-РЦ-9-А-4/37	200М4	37	104	839
11	СТУД-РЦ-9-Б-4/37	200М4	37	104	857
12	СТУД-РЦ-9-А-4/45	200L4	45	104	864
13	СТУД-РЦ-9-Б-4/45	200L4	45	104	882

СТУД-РЦ-10

№	Обозначение	Двигатель		Lw, дБА	М, кг
		Тип	N, кВт		
1	СТУД-РЦ-10-А-8/5,5	132М8	5,5	92	898
2	СТУД-РЦ-10-Б-8/5,5	132М8	5,5	92	922
3	СТУД-РЦ-10-А-8/7,5	160S8	7,5	92	941
4	СТУД-РЦ-10-Б-8/7,5	160S8	7,5	92	965
5	СТУД-РЦ-10-А-8/11	160М8	11	92	966
6	СТУД-РЦ-10-Б-8/11	160М8	11	92	990
7	СТУД-РЦ-10-А-6/11	160S6	11	98	941
8	СТУД-РЦ-10-А-6/15	160М6	15	98	970
9	СТУД-РЦ-10-Б-6/15	160М6	15	98	994
10	СТУД-РЦ-10-А-6/18,5	180М6	18,5	98	996
11	СТУД-РЦ-10-Б-6/18,5	180М6	18,5	98	1020
12	СТУД-РЦ-10-А-6/22	200М6	22	98	1026
13	СТУД-РЦ-10-Б-6/22	200М6	22	98	1050

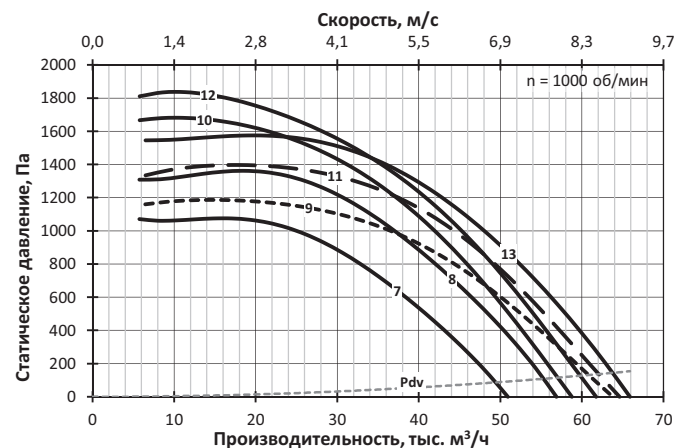
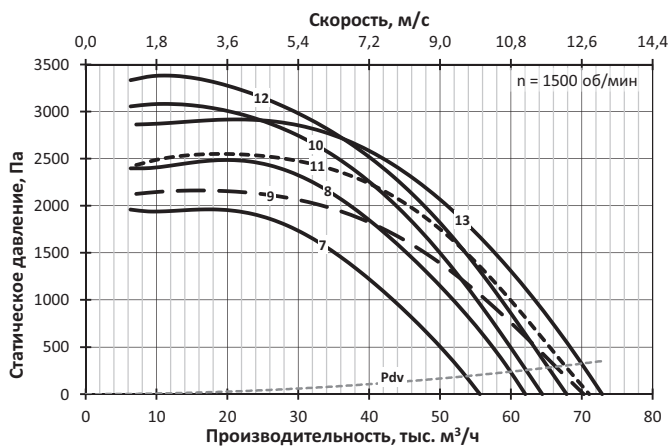
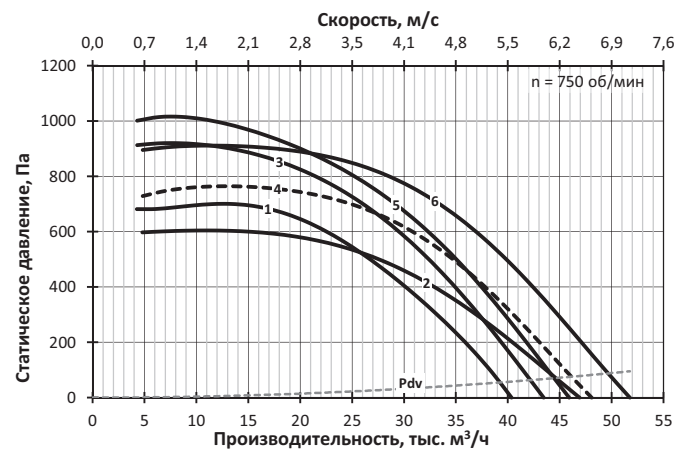
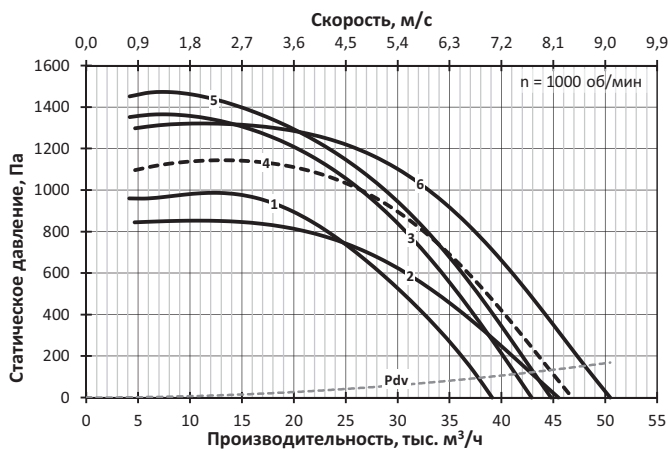

СТУД-РЦ-11,2

№	Обозначение	Двигатель		Lw, дБА	M, кг
		Тип	N, кВт		
1	СТУД-РЦ-11,2-А-8/11	160M8	11	95	1213
2	СТУД-РЦ-11,2-Б-8/11	160M8	11	95	1245
3	СТУД-РЦ-11,2-А-8/15	180M8	15	96	1243
4	СТУД-РЦ-11,2-Б-8/15	180M8	15	96	1275
5	СТУД-РЦ-11,2-Б-8/18,5	200M8	18,5	96	1320
6	СТУД-РЦ-11,2-А-6/22	200M6	22	102	1273
7	СТУД-РЦ-11,2-А-6/30	200L6	30	102	1308
8	СТУД-РЦ-11,2-Б-6/30	200L6	30	102	1340
9	СТУД-РЦ-11,2-А-6/37	225M6	37	102	1371
10	СТУД-РЦ-11,2-Б-6/37	225M6	37	102	1403
11	СТУД-РЦ-11,2-Б-6/45	250S6	45	102	1535

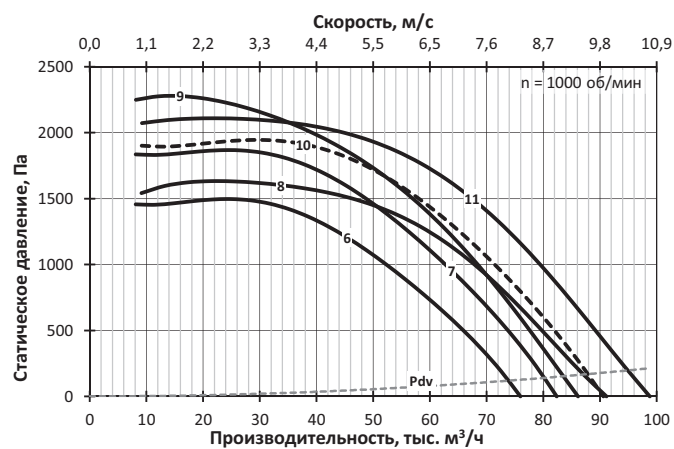
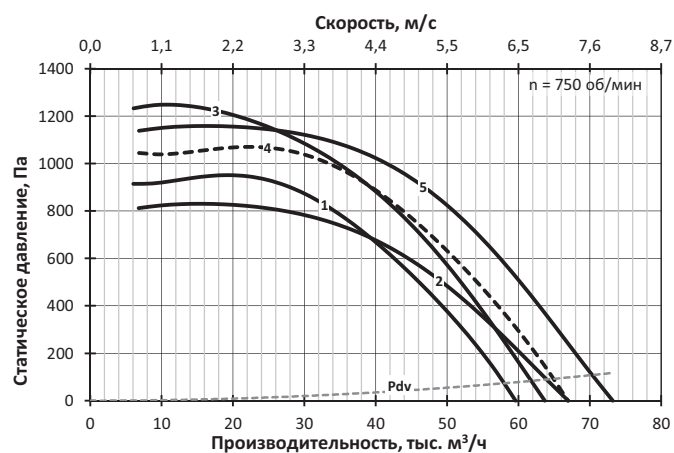

СТУД-РЦ-12,5

№	Обозначение	Двигатель		Lw, дБА	M, кг
		Тип	N, кВт		
1	СТУД-РЦ-12,5-А-8/15	180M8	15	99	1471
2	СТУД-РЦ-12,5-А-8/18,5	200M8	18,5	99	1516
3	СТУД-РЦ-12,5-Б-8/18,5	200M8	18,5	99	1555
4	СТУД-РЦ-12,5-А-8/22	200L8	22	99	1541
5	СТУД-РЦ-12,5-Б-8/22	200L8	22	99	1580
6	СТУД-РЦ-12,5-А-8/30	225M8	30	99	1596
7	СТУД-РЦ-12,5-Б-8/30	225M8	30	99	1635
8	СТУД-РЦ-12,5-А-6/37	225M6	37	105	1599
9	СТУД-РЦ-12,5-А-6/45	250S6	45	105	1731
10	СТУД-РЦ-12,5-Б-6/45	250S6	45	105	1770
11	СТУД-РЦ-12,5-А-6/55	250M6	55	105	1771
12	СТУД-РЦ-12,5-Б-6/55	250M6	55	105	1810
13	СТУД-РЦ-12,5-А-6/75	280S6	75	105	1861
14	СТУД-РЦ-12,5-Б-6/75	280S6	75	105	1900

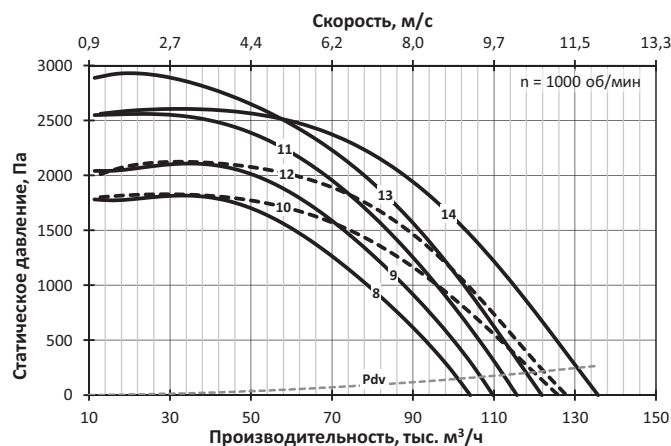
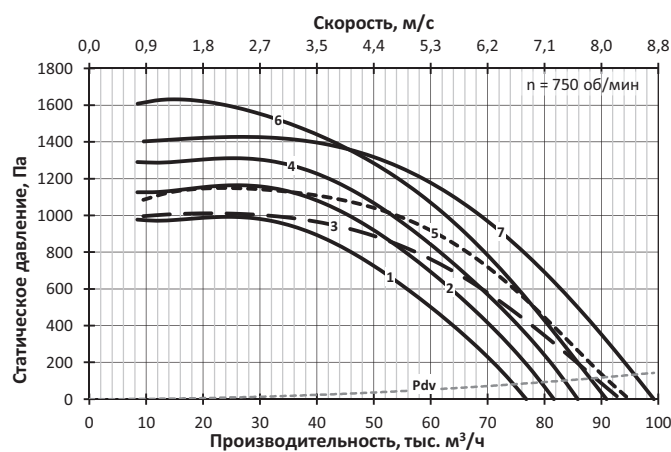

8.2 РАДИАЛЬНЫЕ ВЕНТИЛЯТОРЫ

Вентиляторы с цилиндрическим корпусом и капсулированным двигателем **СТУД-РЦК**



СТУД-РЦК – вытяжной радиальный вентилятор для систем ПДВ.

Изготавливается с классами огнестойкости 400 или 600.

Вентилятор не допускается устанавливать в защищаемом помещении.

Вентилятор оснащается радиальным рабочим колесом с листовыми лопатками и цилиндрическим корпусом. Рабочее колесо устанавливается непосредственно на вал электродвигателя. Ось вращения рабочего колеса расположена соосно выходу потока из вентилятора. Электродвигатель расположен внутри спрямляющего аппарата и закрыт теплоизолированной капсулой. Из капсулы сквозь стенку корпуса выведены патрубки для подвода к электродвигателю охлаждающего воздуха.

Вентилятор изготовлен из углеродистых сталей с полимерным покрытием.

Вентилятор может успешно применяться в тех случаях, когда необходимо применение прямоточного вентилятора с высоким давлением, которое не могут обеспечить осевые вентиляторы.

Наличие спрямляющего аппарата, снижающего закрутку потока на выходе, и геометрия корпуса обуславливают малые потери в вентиляторе. Относительная хорошая равномерность потока даёт возможность присоединять конфузоры непосредственно к нагнетательному фланцу, что можно использовать для перехода к воздуховоду меньшего номинального диаметра сразу на несколько шагов, и при этом без заметных потерь полного давления вентилятора. К фланцу на стороне всасывания можно также присоединить воздуховод меньшего диаметра, но не менее номера вентилятора (в дециметрах) без конического перехода.

Вентилятор комплектуется трехфазным асинхронным электродвигателем под питающее напряжение 380 В / 50 Гц. Кабель от электродвигателя выведен свободно через патрубок охлаждения двигателя, крепление кабеля на корпусе не допускается.

Применение вентилятора при пожаре с преобразователем частоты не допускается.

Вентилятор без комплектующих соответствует категории размещения 2 по ГОСТ 15150. В исполнении с категорией 1 размещение по категории 1 допустимо только с соответствующими принадлежностями или воздуховодами на входе и выходе вентилятора.

Габаритно-присоединительные размеры

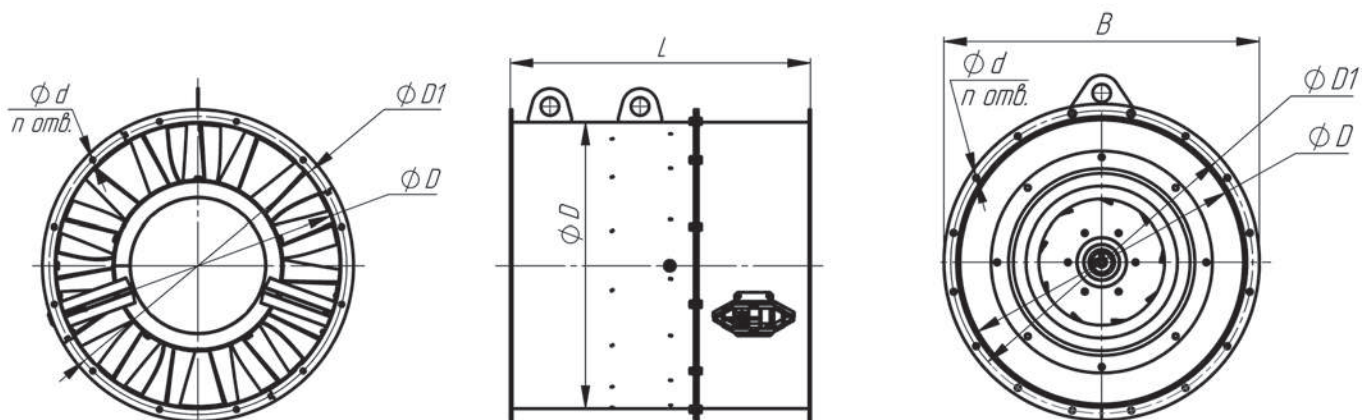

Номер вентилятора	Размеры, мм				шт.	
	D	D1	B	L	d	n
3,15	500	540	570	710	8	12
3,55	560	600	630	780	10	12
4	630	670	710	860	10	12
4,5	710	760	790	980	10	16
5	800	850	880	975	10	16
5,6	900	950	990	1125	10	16
6,3	1000	1050	1090	1265	12	16
7,1	1120	1180	1210	1425	12	20
8	1250	1310	1340	1605	12	20
9	1400	1460	1490	1810	14	20
10	1600	1660	1690	2005	14	24
11,2	1800	1860	1890	2250	18	24
12,5	2000	2060	2090	2510	18	24

Размеры L указаны максимальные для приведённых в каталоге типоразмеров.

Технические характеристики

Комплектация электродвигателями, масса, акустические и аэродинамические характеристики приведены ниже.

Динамическое давление P_{dv} соответствует среднерасходной скорости в кольцевом сечении вокруг втулки спрямляющего аппарата.

Уровень звуковой мощности (в дБ) в октавной полосе частот вычисляется по формуле $L_{wi} = L_w + \Delta L_{wi}$, где L_w – скорректированный уровень мощности (в дБА), излучаемой вентилятором на входе, а поправка ΔL_{wi} взята для соответствующего числа полюсов электродвигателя. Корректированный уровень звуковой мощности на выходе больше L_w на 1 дБА. Корректированный уровень звуковой мощности, излучаемой корпусом вентилятора с подсоединёнными воздухопроводами меньше L_w на 5 дБА. Поправки для расчета уровня звуковой мощности в полосе приведены таблице ниже.

Поправки ΔL_{wi} для вычисления звуковой мощности на среднегеометрических частотах октавных полос

Число полюсов электродвигателя	Среднегеометрическая частота октавы – i, Гц							
	63	125	250	500	1000	2000	4000	8000
	Поправки уровня звуковой мощности ΔL_{wi}							
2	-4	0	1	-4	-5	-9	-14	-17
4	3	4	-1	-2	-6	-11	-14	-21
6	7	4	1	-1	-6	-10	-15	-23
8	8	3	2	-2	-7	-10	-17	-21

Указания по монтажу

Электродвигатели, установленные в вентиляторах, по умолчанию подготовлены для работы в трёхфазной сети с питающим напряжением 380 В.

При установке внутри венткамеры в месте установки вентилятора при пожаре должна обеспечиваться принудительная вентиляция или другим способом гарантироваться температура окружающей среды не выше +40 °С.

Входные патрубки для охлаждения электродвигателя запрещено даже частично перекрывать какими-либо помехами.

При установке снаружи здания и отсутствии элементов сети на выходе вентилятор необходимо комплектовать козырьком для защиты от осадков.

СТУД-РЦК-3,15

№	Обозначение	Двигатель		Lw, дБА	M, кг
		Тип	N, кВт		
1	СТУД-РЦК-3,15-А-4/0,12	56А4	0,12	70	46
2	СТУД-РЦК-3,15-Б-4/0,12	56А4	0,12	70	49
3	СТУД-РЦК-3,15-А-4/0,18	56В4	0,18	70	47
4	СТУД-РЦК-3,15-Б-4/0,18	56В4	0,18	70	49
5	СТУД-РЦК-3,15-Б-4/0,25	63А4	0,25	71	50
6	СТУД-РЦК-3,15-А-2/1,1	71В2	1,1	86	54
7	СТУД-РЦК-3,15-Б-2/1,1	71В2	1,1	86	56
8	СТУД-РЦК-3,15-А-2/1,5	80МА2	1,5	87	56
9	СТУД-РЦК-3,15-Б-2/1,5	80МА2	1,5	87	58
10	СТУД-РЦК-3,15-А-2/2,2	80МВ2	2,2	87	58
11	СТУД-РЦК-3,15-Б-2/2,2	80МВ2	2,2	87	60

СТУД-РЦК-3,55

№	Обозначение	Двигатель		Lw, дБА	M, кг
		Тип	N, кВт		
1	СТУД-РЦК-3,55-А-4/0,18	56В4	0,18	74	63
2	СТУД-РЦК-3,55-А-4/0,25	63А4	0,25	74	64
3	СТУД-РЦК-3,55-Б-4/0,25	63А4	0,25	74	67
4	СТУД-РЦК-3,55-А-4/0,37	63В4	0,37	74	64
5	СТУД-РЦК-3,55-Б-4/0,37	63В4	0,37	74	67
6	СТУД-РЦК-3,55-А-2/2,2	80МВ2	2,2	90	74
7	СТУД-РЦК-3,55-Б-2/2,2	80МВ2	2,2	90	77
8	СТУД-РЦК-3,55-А-2/3	90L2	3	90	76
9	СТУД-РЦК-3,55-Б-2/3	90L2	3	90	79

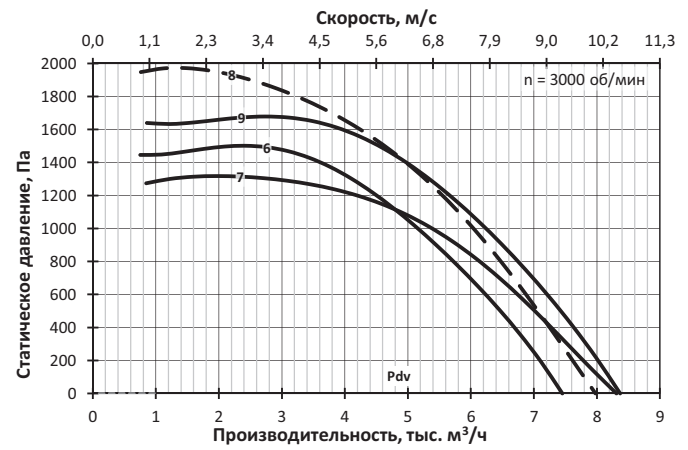
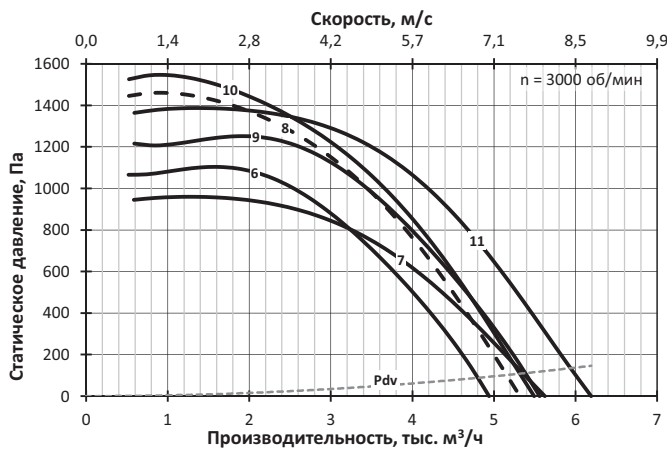
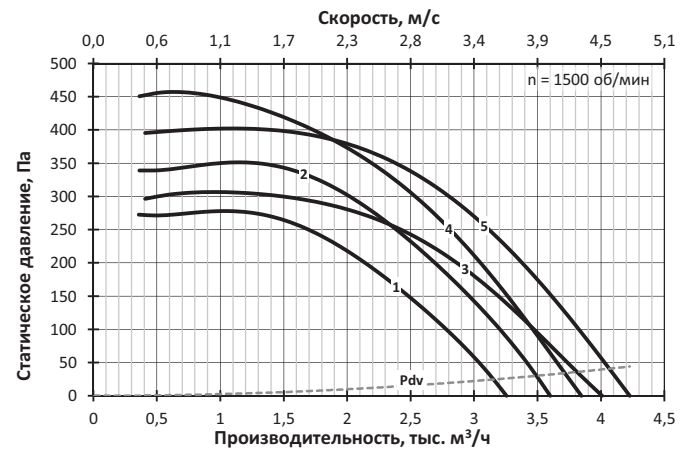
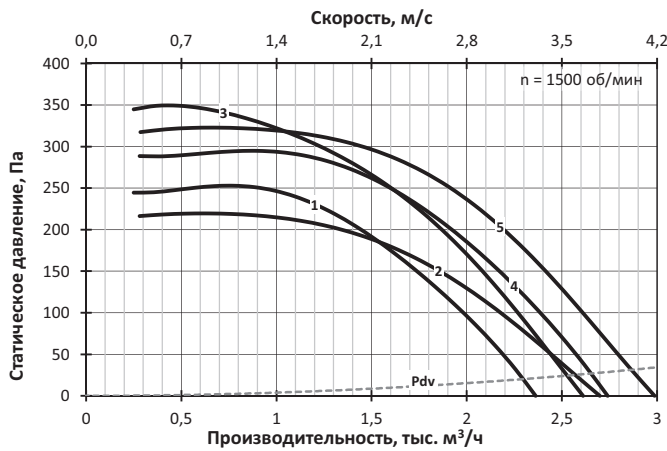

РАДИАЛЬНЫЕ ВЕНТИЛЯТОРЫ

СТУД-РЦК-4

№	Обозначение	Двигатель		Lw, дБА	М, кг
		Тип	N, кВт		
1	СТУД-РЦК-4-А-4/0,37	63B4	0,37	78	80
2	СТУД-РЦК-4-А-4/0,55	71A4	0,55	78	83
3	СТУД-РЦК-4-Б-4/0,55	71A4	0,55	78	88
4	СТУД-РЦК-4-А-4/0,75	71B4	0,75	79	85
5	СТУД-РЦК-4-Б-4/0,75	71B4	0,75	79	89
6	СТУД-РЦК-4-А-2/3	90L2	3	94	92
7	СТУД-РЦК-4-А-2/4	100S2	4	94	97
8	СТУД-РЦК-4-Б-2/4	100S2	4	94	101
9	СТУД-РЦК-4-А-2/5,5	100L2	5,5	94	106
10	СТУД-РЦК-4-Б-2/5,5	100L2	5,5	94	110
11	СТУД-РЦК-4-Б-2/7,5	112M2	7,5	94	130

СТУД-РЦК-4,5

№	Обозначение	Двигатель		Lw, дБА	М, кг
		Тип	N, кВт		
1	СТУД-РЦК-4,5-А-4/0,75	71B4	0,75	82	106
2	СТУД-РЦК-4,5-Б-4/0,75	71B4	0,75	82	112
3	СТУД-РЦК-4,5-А-4/1,1	80MA4	1,1	82	110
4	СТУД-РЦК-4,5-Б-4/1,1	80MA4	1,1	82	116
5	СТУД-РЦК-4,5-А-4/1,5	80MB4	1,5	82	112
6	СТУД-РЦК-4,5-Б-4/1,5	80MB4	1,5	82	118
7	СТУД-РЦК-4,5-А-2/5,5	100L2	5,5	98	127
8	СТУД-РЦК-4,5-А-2/7,5	112M2	7,5	98	147
9	СТУД-РЦК-4,5-Б-2/7,5	112M2	7,5	98	153
10	СТУД-РЦК-4,5-А-2/11	132M2	11	98	174
11	СТУД-РЦК-4,5-Б-2/11	132M2	11	98	180

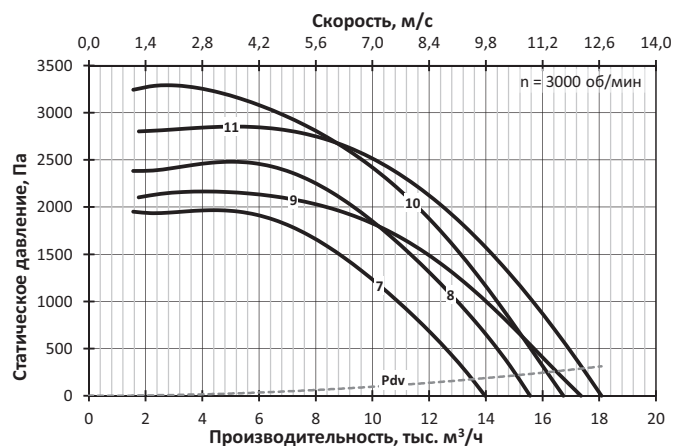
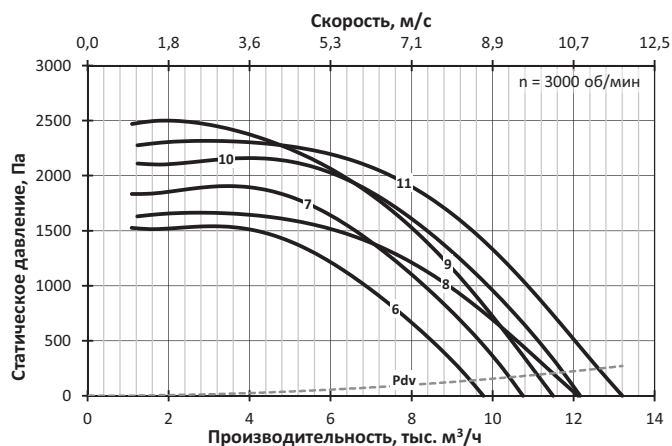
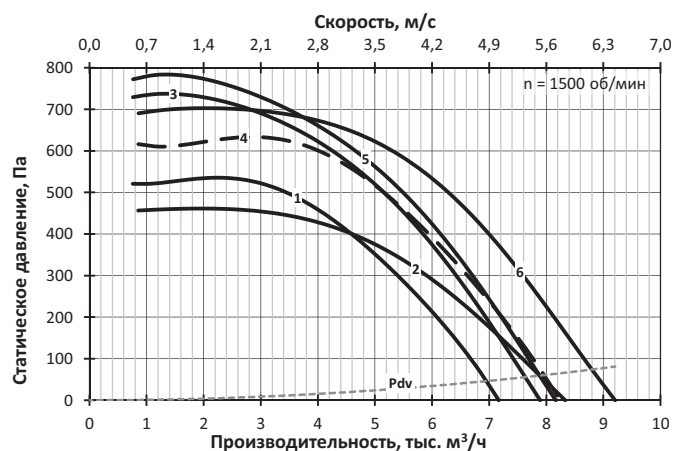
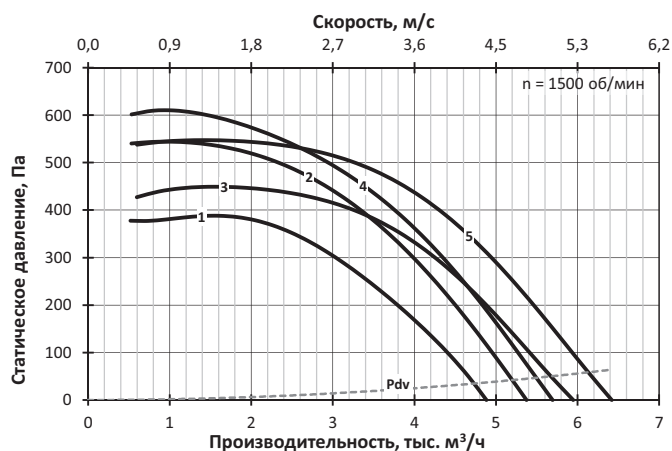

СТУД-РЦК-5

№	Обозначение	Двигатель		Lw, дБА	M, кг
		Тип	N, кВт		
1	СТУД-РЦК-5-А-6/0,37	71А6	0,37	76	156
2	СТУД-РЦК-5-Б-6/0,37	71А6	0,37	76	165
3	СТУД-РЦК-5-А-6/0,55	71В6	0,55	76	158
4	СТУД-РЦК-5-Б-6/0,55	71В6	0,55	76	167
5	СТУД-РЦК-5-А-4/1,1	80МА4	1,1	85	162
6	СТУД-РЦК-5-А-4/1,5	80МВ4	1,5	85	164
7	СТУД-РЦК-5-Б-4/1,5	80МВ4	1,5	85	173
8	СТУД-РЦК-5-А-4/2,2	90L4	2,2	85	166
9	СТУД-РЦК-5-Б-4/2,2	90L4	2,2	85	175

СТУД-РЦК-5,6

№	Обозначение	Двигатель		Lw, дБА	M, кг
		Тип	N, кВт		
1	СТУД-РЦК-5,6-А-6/0,55	71В6	0,55	79	181
2	СТУД-РЦК-5,6-А-6/0,75	80МА6	0,75	80	185
3	СТУД-РЦК-5,6-Б-6/0,75	80МА6	0,75	80	195
4	СТУД-РЦК-5,6-А-6/1,1	80МВ6	1,1	80	187
5	СТУД-РЦК-5,6-Б-6/1,1	80МВ6	1,1	80	197
6	СТУД-РЦК-5,6-А-4/2,2	90L4	2,2	89	190
7	СТУД-РЦК-5,6-А-4/3	100S4	3	89	192
8	СТУД-РЦК-5,6-Б-4/3	100S4	3	89	202
9	СТУД-РЦК-5,6-А-4/4	100L4	4	89	201
10	СТУД-РЦК-5,6-Б-4/4	100L4	4	89	211

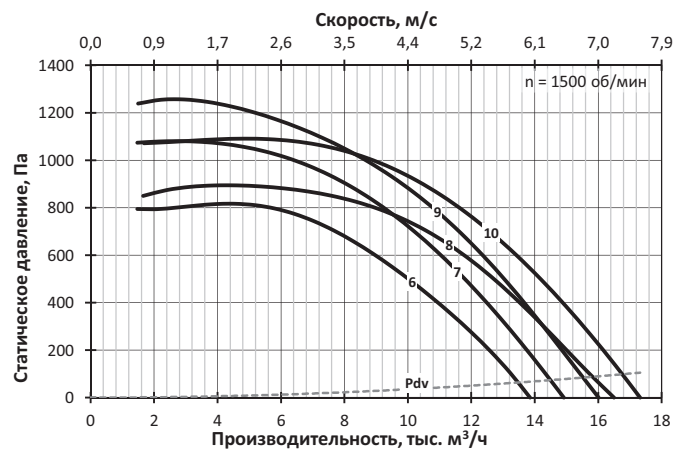
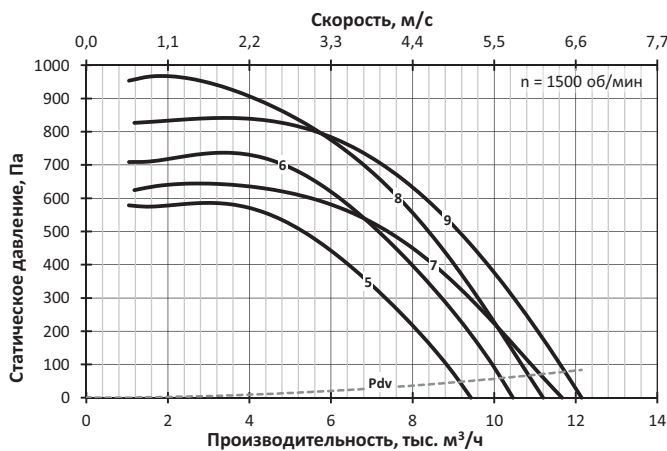
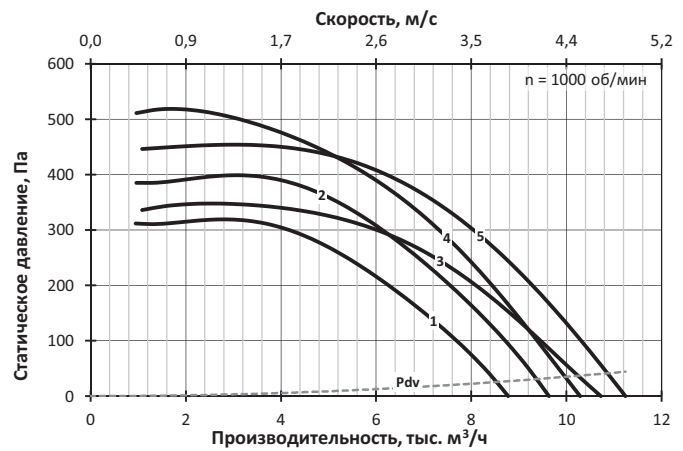
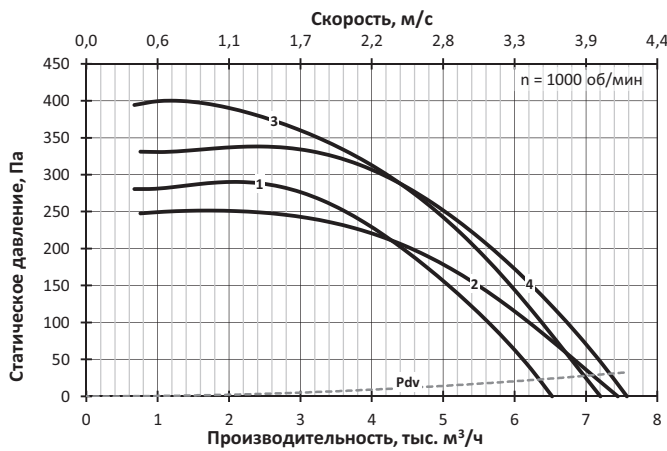

РАДИАЛЬНЫЕ ВЕНТИЛЯТОРЫ

СТУД-РЦК-6,3

№	Обозначение	Двигатель		Lw, дБА	M, кг
		Тип	N, кВт		
1	СТУД-РЦК-6,3-А-6/1,1	80MB6	1,1	83	262
2	СТУД-РЦК-6,3-А-6/1,5	90L6	1,5	83	265
3	СТУД-РЦК-6,3-Б-6/1,5	90L6	1,5	83	280
4	СТУД-РЦК-6,3-А-6/2,2	100L6	2,2	84	274
5	СТУД-РЦК-6,3-Б-6/2,2	100L6	2,2	84	289
6	СТУД-РЦК-6,3-А-4/4	100L4	4	93	276
7	СТУД-РЦК-6,3-А-4/5,5	112M4	5,5	93	297
8	СТУД-РЦК-6,3-Б-4/5,5	112M4	5,5	93	312
9	СТУД-РЦК-6,3-А-4/7,5	132S4	7,5	93	321
10	СТУД-РЦК-6,3-Б-4/7,5	132S4	7,5	93	336

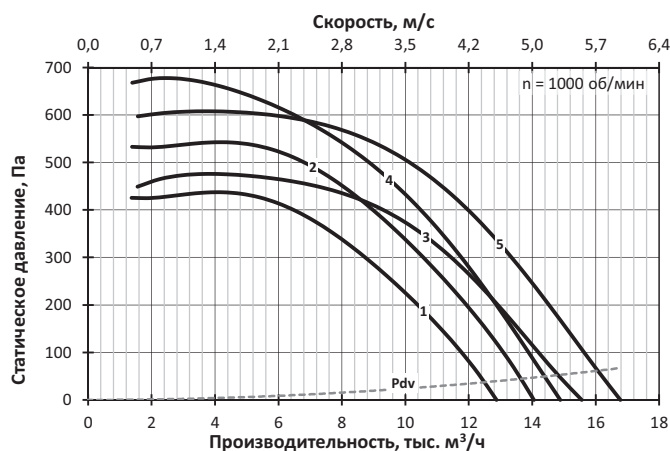

СТУД-РЦК-7,1

№	Обозначение	Двигатель		Lw, дБА	M, кг
		Тип	N, кВт		
1	СТУД-РЦК-7,1-А-6/2,2	100L6	2,2	87	364
2	СТУД-РЦК-7,1-Б-6/2,2	100L6	2,2	87	384
3	СТУД-РЦК-7,1-А-6/3	112MA6	3	87	370
4	СТУД-РЦК-7,1-Б-6/3	112MA6	3	87	390
5	СТУД-РЦК-7,1-А-6/4	112MB6	4	87	378
6	СТУД-РЦК-7,1-Б-6/4	112MB6	4	87	398
7	СТУД-РЦК-7,1-А-4/7,5	132S4	7,5	97	411
8	СТУД-РЦК-7,1-А-4/11	132M4	11	97	423
9	СТУД-РЦК-7,1-Б-4/11	132M4	11	97	443
10	СТУД-РЦК-7,1-А-4/15	160S4	15	97	461
11	СТУД-РЦК-7,1-Б-4/15	160S4	15	97	481

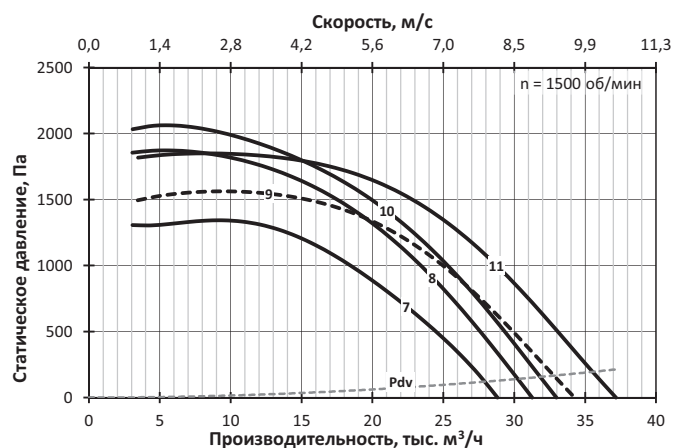
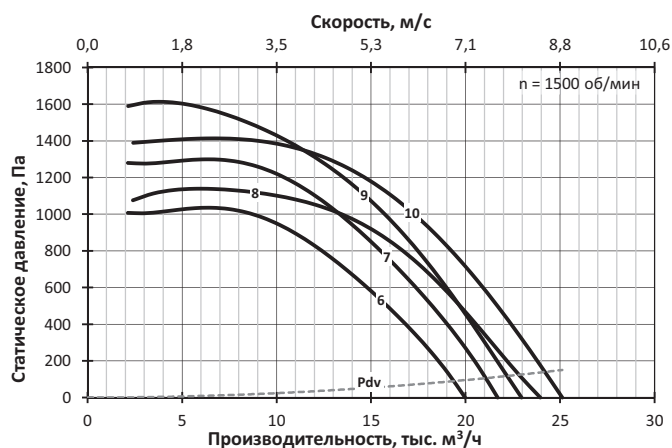
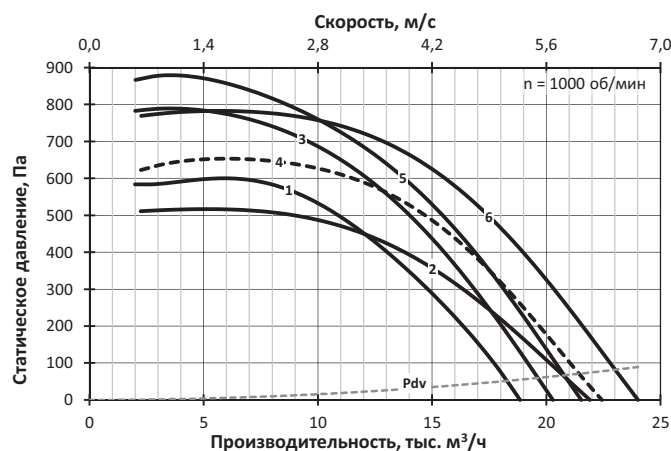

СТУД-РЦК-8

№	Обозначение	Двигатель		Lw, дБА	M, кг
		Тип	N, кВт		
1	СТУД-РЦК-8-А-6/4	112МВ6	4	91	613
2	СТУД-РЦК-8-Б-6/4	112МВ6	4	91	647
3	СТУД-РЦК-8-А-6/5,5	132S6	5,5	91	640
4	СТУД-РЦК-8-Б-6/5,5	132S6	5,5	91	674
5	СТУД-РЦК-8-А-6/7,5	132М6	7,5	91	653
6	СТУД-РЦК-8-Б-6/7,5	132М6	7,5	91	687
7	СТУД-РЦК-8-А-4/15	160S4	15	100	696
8	СТУД-РЦК-8-Б-4/15	160S4	15	100	730
9	СТУД-РЦК-8-А-4/18,5	160М4	18,5	100	713
10	СТУД-РЦК-8-Б-4/18,5	160М4	18,5	100	747
11	СТУД-РЦК-8-А-4/22	180S4	22	101	741
12	СТУД-РЦК-8-А-4/30	180М4	30	101	761
13	СТУД-РЦК-8-Б-4/30	180М4	30	101	795

СТУД-РЦК-9

№	Обозначение	Двигатель		Lw, дБА	M, кг
		Тип	N, кВт		
1	СТУД-РЦК-9-А-6/7,5	132М6	7,5	95	717
2	СТУД-РЦК-9-Б-6/7,5	132М6	7,5	95	755
3	СТУД-РЦК-9-А-6/11	160S6	11	95	760
4	СТУД-РЦК-9-Б-6/11	160S6	11	95	798
5	СТУД-РЦК-9-А-6/15	160М6	15	95	789
6	СТУД-РЦК-9-Б-6/15	160М6	15	95	827
7	СТУД-РЦК-9-А-4/22	180S4	22	104	805
8	СТУД-РЦК-9-А-4/30	180М4	30	104	825
9	СТУД-РЦК-9-Б-4/30	180М4	30	104	863
10	СТУД-РЦК-9-А-4/37	200М4	37	104	880
11	СТУД-РЦК-9-Б-4/37	200М4	37	104	918
12	СТУД-РЦК-9-А-4/45	200L4	45	104	905
13	СТУД-РЦК-9-Б-4/45	200L4	45	104	943

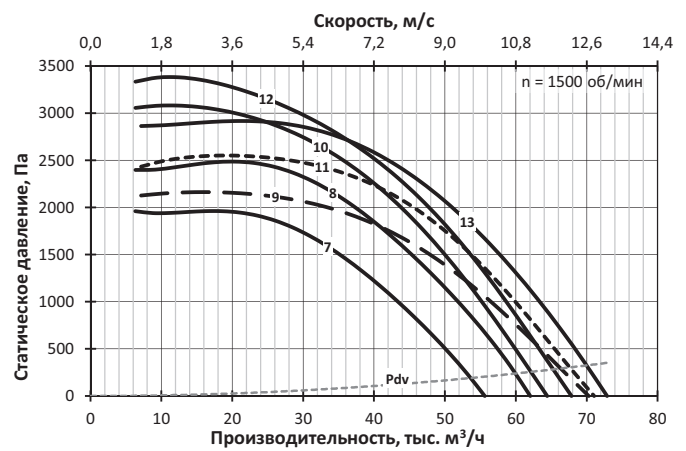
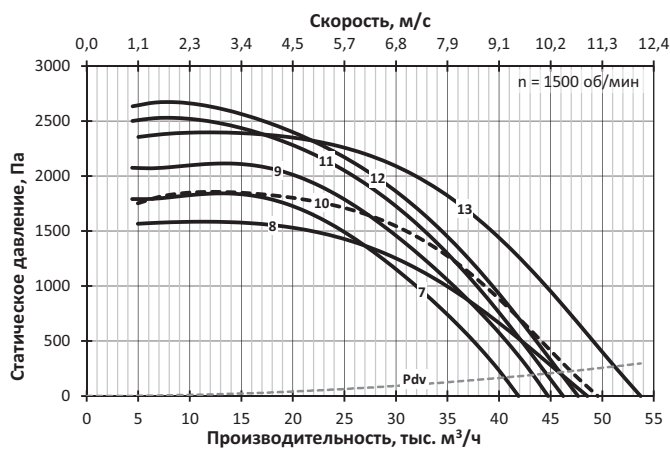
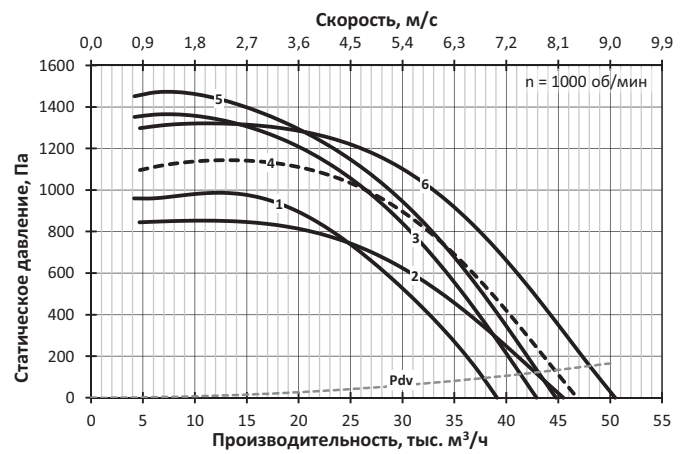
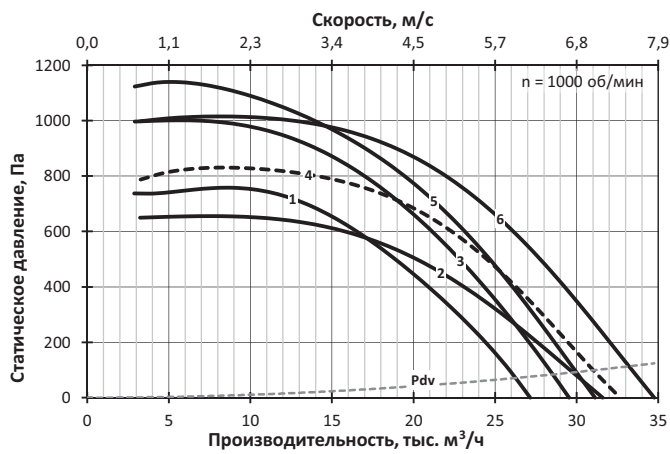

РАДИАЛЬНЫЕ ВЕНТИЛЯТОРЫ

СТУД-РЦК-10

№	Обозначение	Двигатель		Lw, дБА	M, кг
		Тип	N, кВт		
1	СТУД-РЦК-10-А-8/5,5	132М8	5,5	92	954
2	СТУД-РЦК-10-Б-8/5,5	132М8	5,5	92	1006
3	СТУД-РЦК-10-А-8/7,5	160S8	7,5	92	997
4	СТУД-РЦК-10-Б-8/7,5	160S8	7,5	92	1049
5	СТУД-РЦК-10-А-8/11	160М8	11	92	1022
6	СТУД-РЦК-10-Б-8/11	160М8	11	92	1074
7	СТУД-РЦК-10-А-6/11	160S6	11	98	997
8	СТУД-РЦК-10-А-6/15	160М6	15	98	1026
9	СТУД-РЦК-10-Б-6/15	160М6	15	98	1078
10	СТУД-РЦК-10-А-6/18,5	180М6	18,5	98	1052
11	СТУД-РЦК-10-Б-6/18,5	180М6	18,5	98	1104
12	СТУД-РЦК-10-А-6/22	200М6	22	98	1082
13	СТУД-РЦК-10-Б-6/22	200М6	22	98	1134

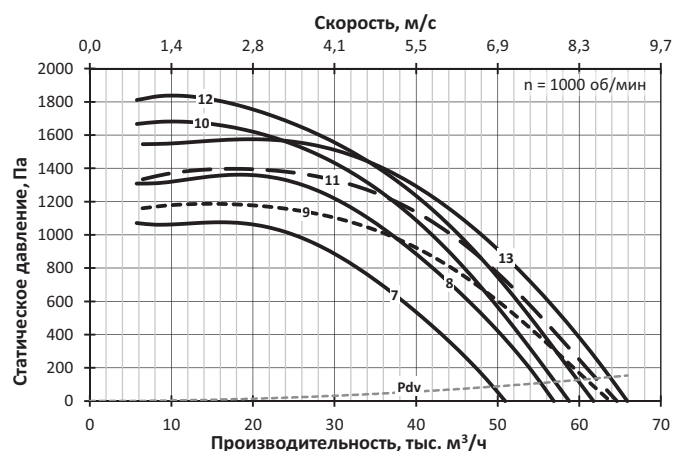
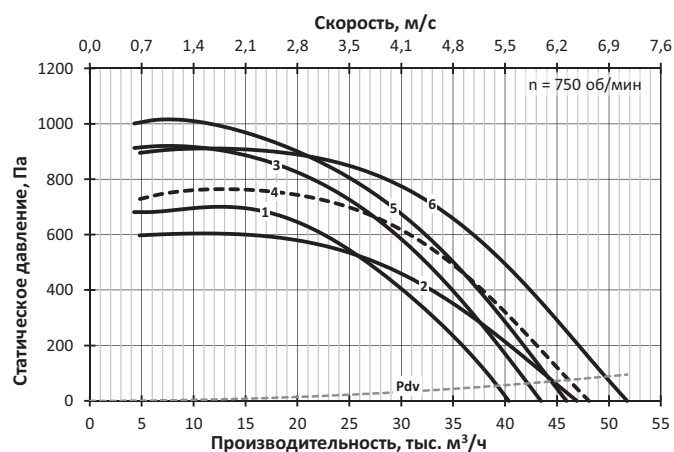

СТУД-РЦК-11,2

№	Обозначение	Двигатель		Lw, дБА	M, кг
		Тип	N, кВт		
1	СТУД-РЦК-11,2-А-8/11	160М8	11	95	1286
2	СТУД-РЦК-11,2-Б-8/11	160М8	11	95	1355
3	СТУД-РЦК-11,2-А-8/15	180М8	15	96	1316
4	СТУД-РЦК-11,2-Б-8/15	180М8	15	96	1385
5	СТУД-РЦК-11,2-Б-8/18,5	200М8	18,5	96	1430
6	СТУД-РЦК-11,2-А-6/22	200М6	22	102	1346
7	СТУД-РЦК-11,2-А-6/30	200L6	30	102	1381
8	СТУД-РЦК-11,2-Б-6/30	200L6	30	102	1450
9	СТУД-РЦК-11,2-А-6/37	225М6	37	102	1444
10	СТУД-РЦК-11,2-Б-6/37	225М6	37	102	1513
11	СТУД-РЦК-11,2-Б-6/45	250S6	45	102	1645

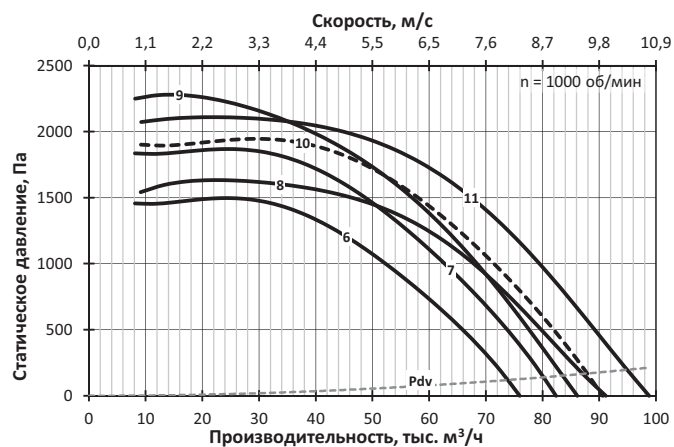
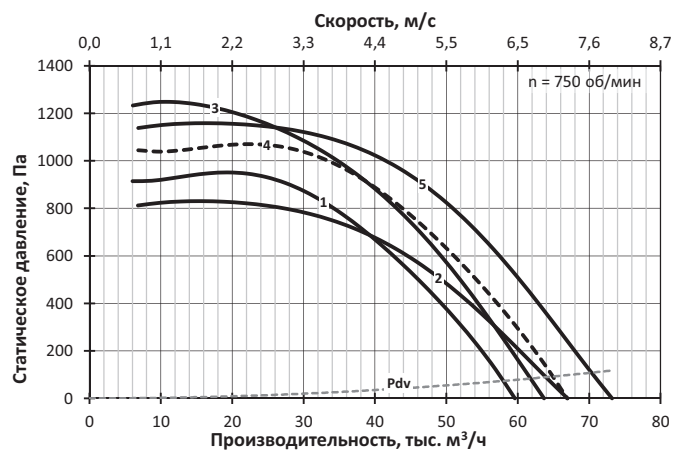

СТУД-РЦК-12,5

№	Обозначение	Двигатель		Lw, дБА	M, кг
		Тип	N, кВт		
1	СТУД-РЦК-12,5-А-8/15	180M8	15	99	1560
2	СТУД-РЦК-12,5-А-8/18,5	200M8	18,5	99	1605
3	СТУД-РЦК-12,5-Б-8/18,5	200M8	18,5	99	1688
4	СТУД-РЦК-12,5-А-8/22	200L8	22	99	1630
5	СТУД-РЦК-12,5-Б-8/22	200L8	22	99	1713
6	СТУД-РЦК-12,5-А-8/30	225M8	30	99	1685
7	СТУД-РЦК-12,5-Б-8/30	225M8	30	99	1768
8	СТУД-РЦК-12,5-А-6/37	225M6	37	105	1688
9	СТУД-РЦК-12,5-А-6/45	250S6	45	105	1820
10	СТУД-РЦК-12,5-Б-6/45	250S6	45	105	1903
11	СТУД-РЦК-12,5-А-6/55	250M6	55	105	1860
12	СТУД-РЦК-12,5-Б-6/55	250M6	55	105	1943
13	СТУД-РЦК-12,5-А-6/75	280S6	75	105	1950
14	СТУД-РЦК-12,5-Б-6/75	280S6	75	105	2033

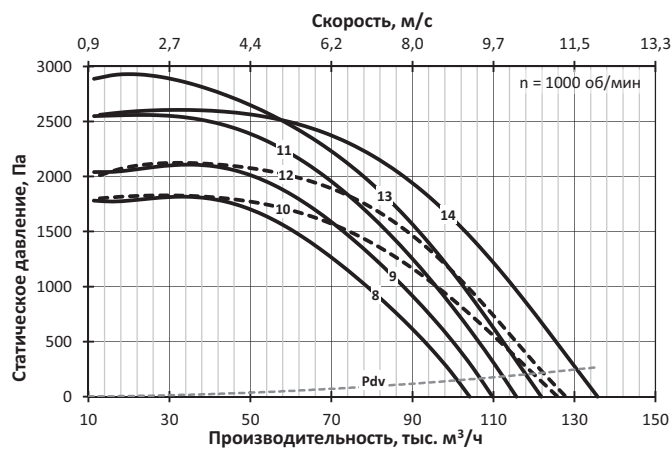
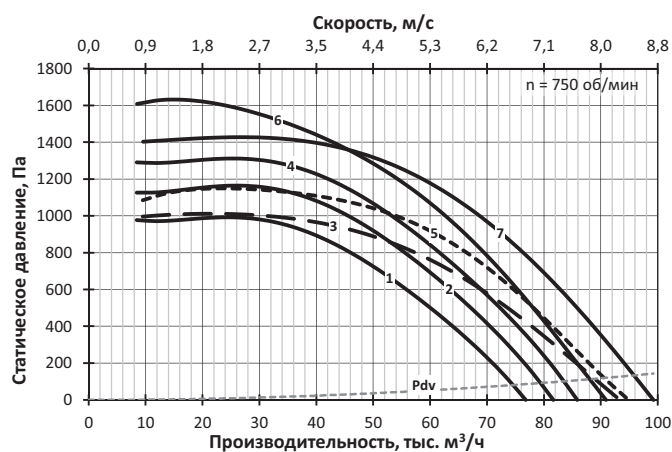

8.2 РАДИАЛЬНЫЕ ВЕНТИЛЯТОРЫ

Крышные вентиляторы **СТУД-РК**



СТУД-РК – крышный вытяжной радиальный вентилятор для систем ПДВ.

Изготавливается с классами огнестойкости 400 или 600.

Вентилятор оснащается радиальным рабочим колесом с листовыми лопатками, расположенным в прямоугольном корпусе. Рабочее колесо устанавливается непосредственно на вал электродвигателя. Электродвигатель и верхняя часть вентилятора закрыты кожухом. Форма и положение корпуса и открытых заслонок на выходе из вентилятора обеспечивают направление вверх выходящего потока. Вентилятор изготовлен из углеродистых сталей с полимерным покрытием.

Заслонки вентилятора выполняют функцию обратного клапана, перекрывая выходное сечение при неработающем вентиляторе. Закрытые заслонки защищают от осадков внутреннюю часть корпуса.

Вентилятор комплектуется трехфазным асинхронным электродвигателем под питающее напряжение 380 В / 50 Гц, поставляется без выведенного кабеля.

Применение вентилятора при пожаре с преобразователем частоты не допускается.

Вентилятор изготавливается с категорией размещения 1 по ГОСТ 15150.

Габаритно-присоединительные размеры

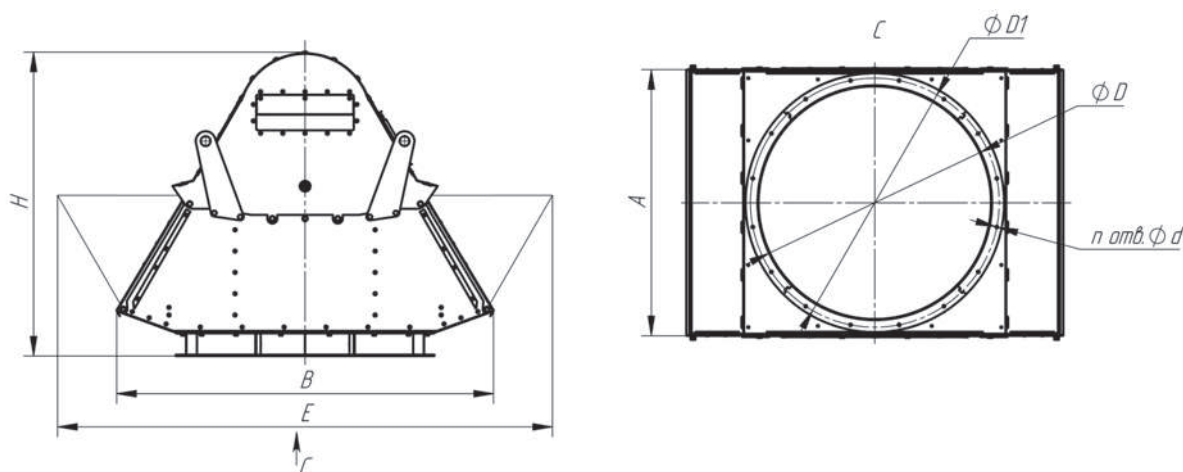

Номер вентилятора	Размеры, мм						шт.	
	A	B	E	H	D	D1	d	n
2,5	400	550	690	490	315	345	7	8
2,8	410	560	785	510	345	395	8	8
3,15	500	680	880	580	400	440	8	8
3,55	560	760	990	650	450	490	8	8
4	600	860	1140	770	500	540	8	12
4,5	675	900	1260	780	560	600	8	12
5	710	995	1440	850	630	670	8	12
5,6	820	1050	1490	990	710	760	8	16
6,3	900	1190	1635	1090	800	850	10	16
7,1	1040	1420	1990	1280	900	950	10	16
8	1170	1600	2150	1440	1000	1050	12	16
9	1240	1790	2390	1565	1120	1180	12	20
10	1380	2060	2700	1770	1250	1310	12	20
11,2	1635	2240	3140	2027	1400	1460	14	20
12,5	1825	2500	3500	2263	1600	1660	14	24

Технические характеристики

Комплектация электродвигателями, масса, акустические и аэродинамические характеристики приведены ниже.

Уровень звуковой мощности (в дБ) в октавной полосе частот вычисляется по формуле $L_{wi} = L_w + \Delta L_{wi}$, где L_w – скорректированный уровень мощности (в дБА), излучаемой вентилятором на входе, а поправка ΔL_{wi} взята для соответствующего числа полюсов электродвигателя. Скорректированный уровень звуковой мощности вокруг выхода вентилятора больше L_w на 1 дБА. Поправки для расчета уровня звуковой мощности в полосе приведены в таблице ниже.

Поправки ΔL_{wi} для вычисления звуковой мощности на среднегеометрических частотах октавных полос

Число полюсов электродвигателя	Среднегеометрическая частота октавы – i, Гц							
	63	125	250	500	1000	2000	4000	8000
	Поправки уровня звуковой мощности ΔL_{wi}							
2	-4	0	1	-4	-5	-9	-14	-17
4	3	4	-1	-2	-6	-11	-14	-21
6	7	4	1	-1	-6	-10	-15	-23
8	8	3	2	-2	-7	-10	-17	-21

Указания по монтажу

Электродвигатели, установленные в вентиляторах, по умолчанию подготовлены для работы в трёхфазной сети с питающим напряжением 380 В. Для работы в сети с питающим напряжением 380 В переключатели в распределительной коробке электродвигателя устанавливаются, как показано на схемах ниже.

Для электродвигателей с номинальным напряжением Δ/Y 220/380 В – подключение звездой

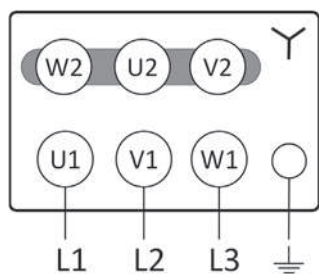

Для электродвигателей с номинальным напряжением Δ/Y 380/660 В – подключение треугольником:

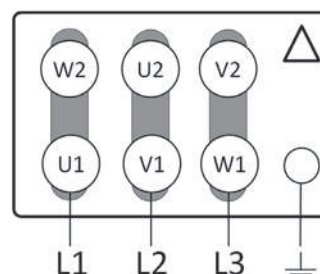

При установке снаружи здания без элементов сети на выходе вентилятор необходимо комплектовать козырьком для защиты от осадков

СТУД-РК-2,5

№	Обозначение	Двигатель		Lw, дБА	M, кг
		Тип	N, кВт		
1	СТУД-РК-2,5-А-4/0,12	56А4	0,12	63	44
2	СТУД-РК-2,5-В1-4/0,12	56А4	0,12	63	44
3	СТУД-РК-2,5-Б-4/0,12	56А4	0,12	63	47
4	СТУД-РК-2,5-Б1-4/0,12	56А4	0,12	63	47
5	СТУД-РК-2,5-А-2/0,25	56В2	0,25	79	44
6	СТУД-РК-2,5-А-2/0,37	63А2	0,37	79	45
7	СТУД-РК-2,5-Б-2/0,37	63А2	0,37	79	48
8	СТУД-РК-2,5-А-2/0,55	63В2	0,55	79	46
9	СТУД-РК-2,5-Б-2/0,55	63В2	0,55	79	49
10	СТУД-РК-2,5-Б-2/0,75	71А2	0,75	79	52

СТУД-РК-2,8

№	Обозначение	Двигатель		Lw, дБА	M, кг
		Тип	N, кВт		
1	СТУД-РК-2,8-А-4/0,12	56А4	0,12	67	49
2	СТУД-РК-2,8-А1-4/0,12	56А4	0,12	67	49
3	СТУД-РК-2,8-В1-4/0,12	56А4	0,12	67	49
4	СТУД-РК-2,8-Б-4/0,12	56А4	0,12	67	52
5	СТУД-РК-2,8-Б1-4/0,12	56А4	0,12	67	52
6	СТУД-РК-2,8-А-2/0,55	63В2	0,55	82	51
7	СТУД-РК-2,8-Б-2/0,55	63В2	0,55	82	54
8	СТУД-РК-2,8-А-2/0,75	71А2	0,75	83	54
9	СТУД-РК-2,8-Б-2/0,75	71А2	0,75	83	57
10	СТУД-РК-2,8-В-2/1,1	71В2	1,1	83	57
11	СТУД-РК-2,8-Б-2/1,1	71В2	1,1	83	59

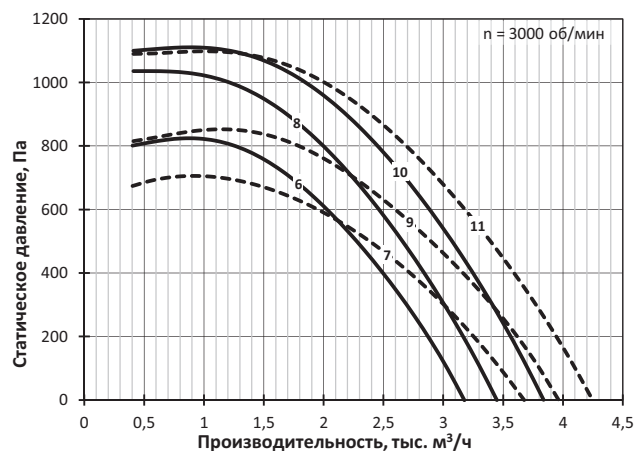
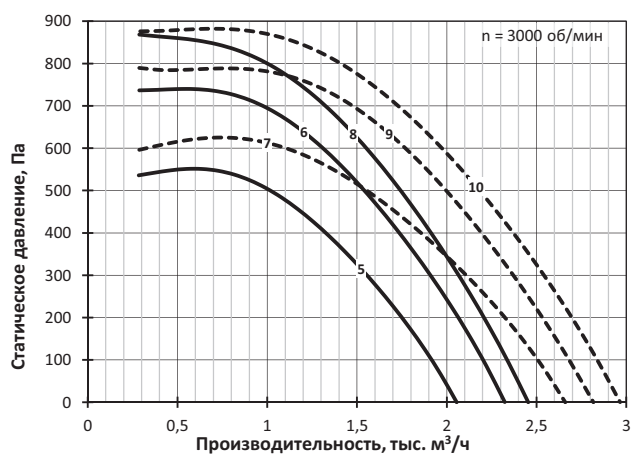
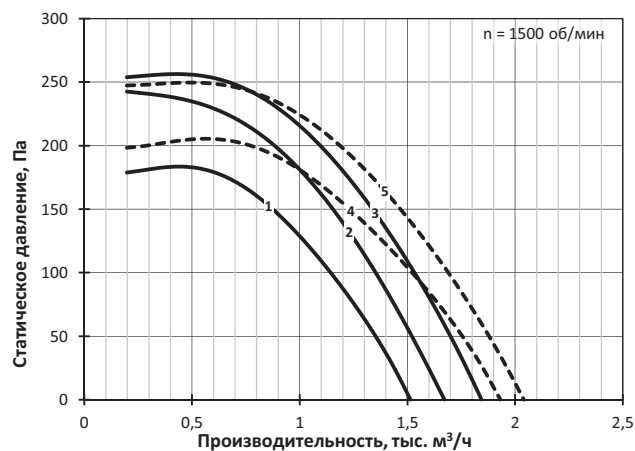
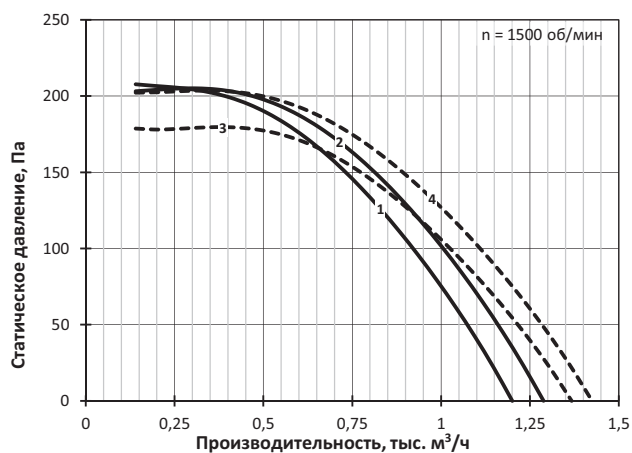

СТУД-РК-3,15

№	Обозначение	Двигатель		Lw, дБА	М, кг
		Тип	N, кВт		
1	СТУД-РК-3,15-А-4/0,12	56А4	0,12	70	56
2	СТУД-РК-3,15-Б-4/0,12	56А4	0,12	70	59
3	СТУД-РК-3,15-А-4/0,18	56В4	0,18	70	56
4	СТУД-РК-3,15-Б-4/0,18	56В4	0,18	70	59
5	СТУД-РК-3,15-Б-4/0,25	63А4	0,25	71	60
6	СТУД-РК-3,15-А-2/1,1	71В2	1,1	86	63
7	СТУД-РК-3,15-Б-2/1,1	71В2	1,1	86	66
8	СТУД-РК-3,15-А-2/1,5	80МА2	1,5	87	65
9	СТУД-РК-3,15-Б-2/1,5	80МА2	1,5	87	68
10	СТУД-РК-3,15-А-2/2,2	80МВ2	2,2	87	67
11	СТУД-РК-3,15-Б-2/2,2	80МВ2	2,2	87	70

СТУД-РК-3,55

№	Обозначение	Двигатель		Lw, дБА	М, кг
		Тип	N, кВт		
1	СТУД-РК-3,55-А-4/0,18	56В4	0,18	74	63
2	СТУД-РК-3,55-А-4/0,25	63А4	0,25	74	64
3	СТУД-РК-3,55-Б-4/0,25	63А4	0,25	74	68
4	СТУД-РК-3,55-Б-4/0,37	63В4	0,37	74	65
5	СТУД-РК-3,55-Б-4/0,37	63В4	0,37	74	68
6	СТУД-РК-3,55-Б-4/0,55	71А4	0,55	75	72
7	СТУД-РК-3,55-А-2/2,2	80МВ2	2,2	90	74
8	СТУД-РК-3,55-Б-2/2,2	80МВ2	2,2	90	78
9	СТУД-РК-3,55-А-2/3	90Л2	3	90	76
10	СТУД-РК-3,55-Б-2/3	90Л2	3	90	80
11	СТУД-РК-3,55-Б-2/4	100S2	4	90	82
12	СТУД-РК-3,55-Б-2/4	100S2	4	90	85

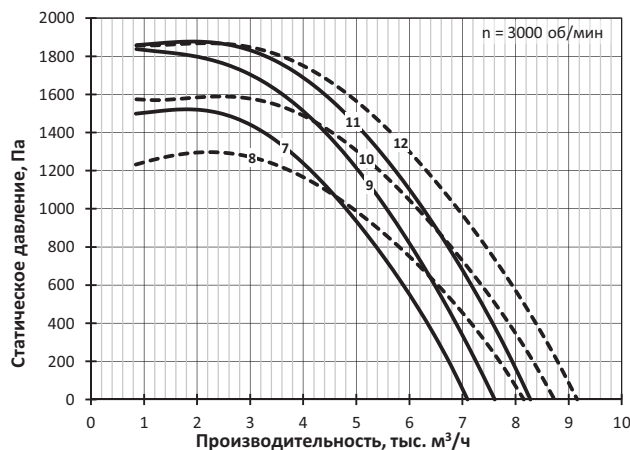
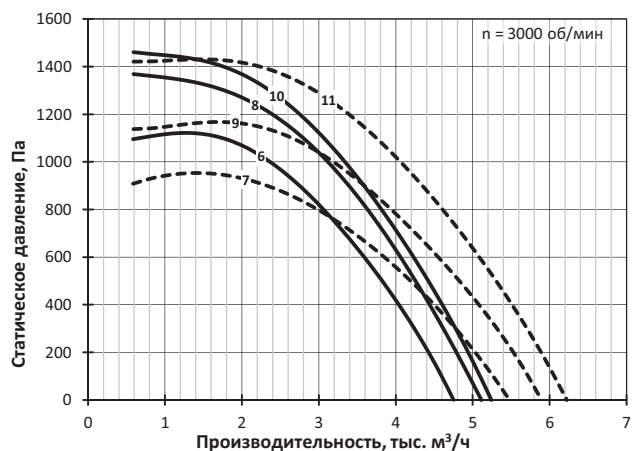
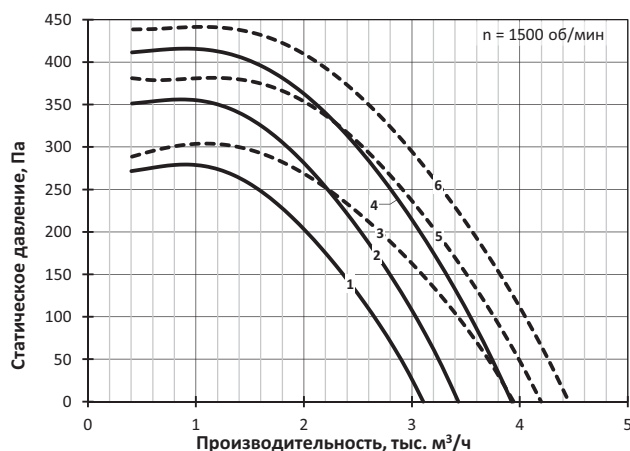
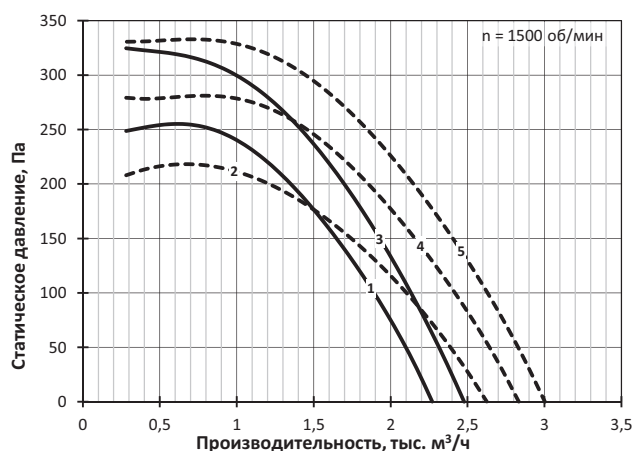

СТУД-РК-4

№	Обозначение	Двигатель		Lw, дБА	М, кг
		Тип	N, кВт		
1	СТУД-РК-4-А-4/0,37	63В4	0,37	78	72
2	СТУД-РК-4-А-4/0,55	71А4	0,55	78	76
3	СТУД-РК-4-Б-4/0,55	71А4	0,55	78	81
4	СТУД-РК-4-В-4/0,75	71В4	0,75	79	78
5	СТУД-РК-4-Б-4/0,75	71В4	0,75	79	82
6	СТУД-РК-4-Б-4/1,1	80МА4	1,1	79	86
7	СТУД-РК-4-А-2/3	90L2	3	94	84
8	СТУД-РК-4-А-2/4	100S2	4	94	89
9	СТУД-РК-4-Б-2/4	100S2	4	94	94
10	СТУД-РК-4-А-2/5,5	100L2	5,5	94	98
11	СТУД-РК-4-Б-2/5,5	100L2	5,5	94	103
12	СТУД-РК-4-В-2/7,5	112M2	7,5	94	119
13	СТУД-РК-4-Б-2/7,5	112M2	7,5	94	123

СТУД-РК-4,5

№	Обозначение	Двигатель		Lw, дБА	М, кг
		Тип	N, кВт		
1	СТУД-РК-4,5-А-4/0,75	71В4	0,75	82	91
2	СТУД-РК-4,5-В-4/0,75	71В4	0,75	82	92
3	СТУД-РК-4,5-А-4/1,1	80МА4	1,1	82	95
4	СТУД-РК-4,5-Б-4/1,1	80МА4	1,1	82	100
5	СТУД-РК-4,5-В-4/1,5	80МВ4	1,5	82	98
6	СТУД-РК-4,5-Б-4/1,5	80МВ4	1,5	82	102
7	СТУД-РК-4,5-А-2/5,5	100L2	5,5	98	112
8	СТУД-РК-4,5-А-2/7,5	112M2	7,5	98	132
9	СТУД-РК-4,5-Б-2/7,5	112M2	7,5	98	137
10	СТУД-РК-4,5-В-2/11	132M2	11	98	160
11	СТУД-РК-4,5-Б-2/11	132M2	11	98	164
12	СТУД-РК-4,5-Б-2/15	160S2	15	98	202

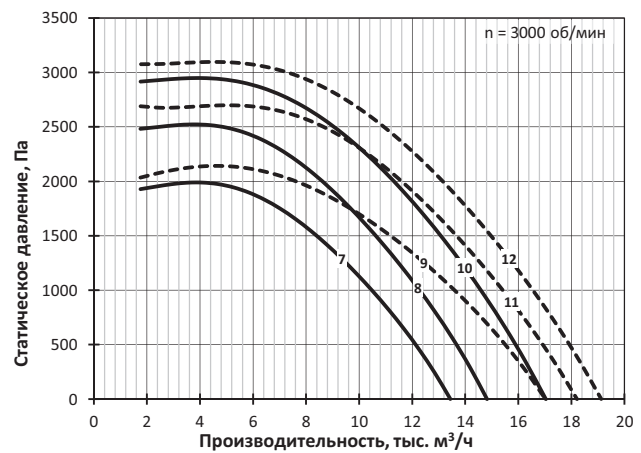
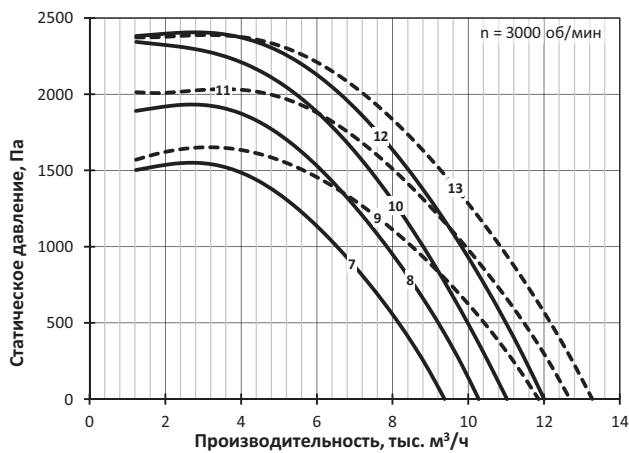
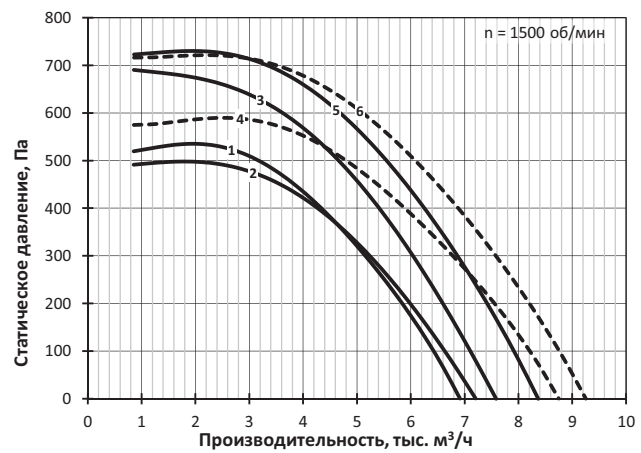
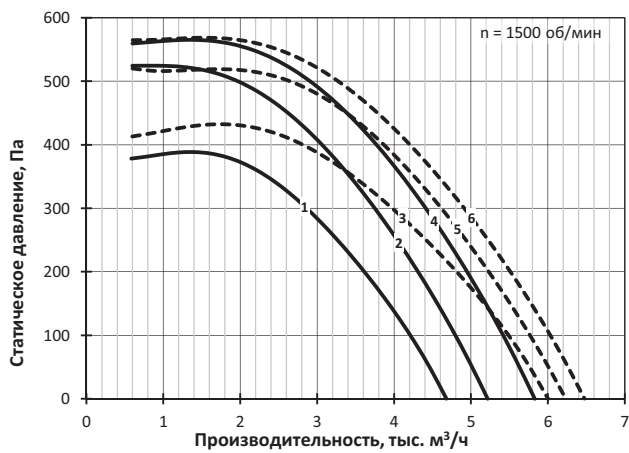

СТУД-РК-5

№	Обозначение	Двигатель		Lw, дБА	M, кг
		Тип	N, кВт		
1	СТУД-РК-5-А-4/1,1	80МА4	1,1	85	124
2	СТУД-РК-5-А-4/1,5	80МВ4	1,5	85	126
3	СТУД-РК-5-Б-4/1,5	80МВ4	1,5	85	161
4	СТУД-РК-5-В-4/2,2	90L4	2,2	85	130
5	СТУД-РК-5-Б-4/2,2	90L4	2,2	85	164
6	СТУД-РК-5-Б-4/3	100S4	3	85	166

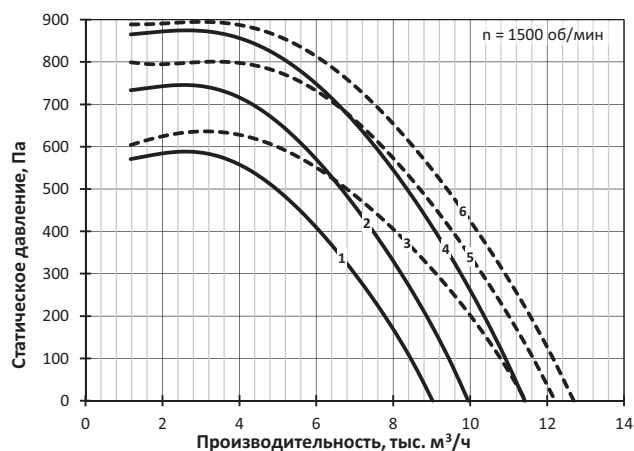

СТУД-РК-6,3

№	Обозначение	Двигатель		Lw, дБА	M, кг
		Тип	N, кВт		
1	СТУД-РК-6,3-А-6/1,1	80МВ6	1,1	83	191
2	СТУД-РК-6,3-А-6/1,5	90L6	1,5	83	194
3	СТУД-РК-6,3-Б-6/1,5	90L6	1,5	83	219
4	СТУД-РК-6,3-В-6/2,2	100L6	2,2	84	206
5	СТУД-РК-6,3-Б-6/2,2	100L6	2,2	84	228
6	СТУД-РК-6,3-Б-6/3	112МА6	3	84	234
7	СТУД-РК-6,3-А-4/4	100L4	4	93	205
8	СТУД-РК-6,3-А-4/5,5	112М4	5,5	93	226
9	СТУД-РК-6,3-Б-4/5,5	112М4	5,5	93	251
10	СТУД-РК-6,3-В-4/7,5	132S4	7,5	93	253
11	СТУД-РК-6,3-Б-4/7,5	132S4	7,5	93	275
12	СТУД-РК-6,3-Б-4/11	132М4	11	93	287

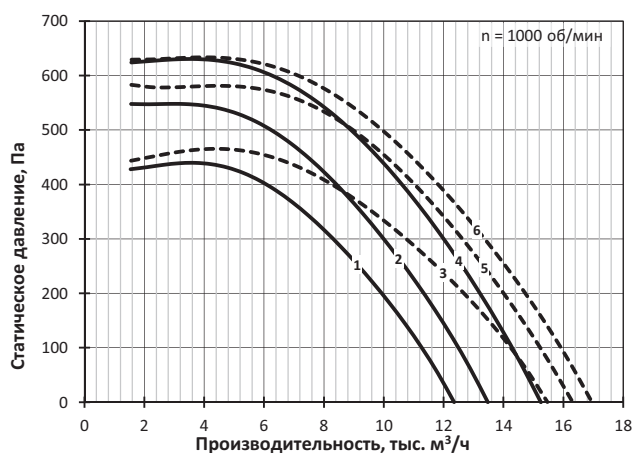

СТУД-РК-5,6

№	Обозначение	Двигатель		Lw, дБА	M, кг
		Тип	N, кВт		
1	СТУД-РК-5,6-А-4/2,2	90L4	2,2	89	144
2	СТУД-РК-5,6-А-4/3	100S4	3	89	146
3	СТУД-РК-5,6-Б-4/3	100S4	3	89	181
4	СТУД-РК-5,6-В-4/4	100L4	4	89	157
5	СТУД-РК-5,6-Б-4/4	100L4	4	89	190
6	СТУД-РК-5,6-Б-4/5,5	112М4	5,5	89	211

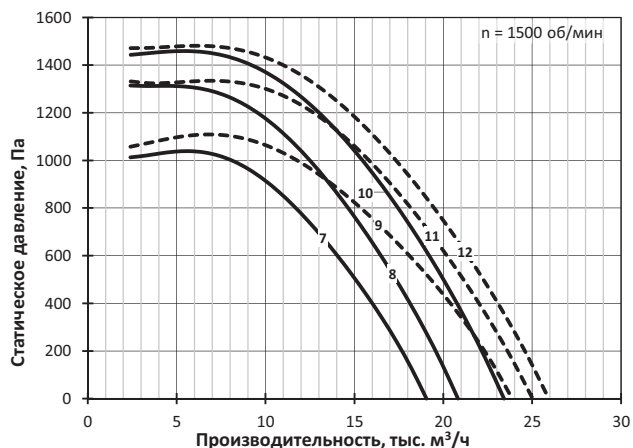
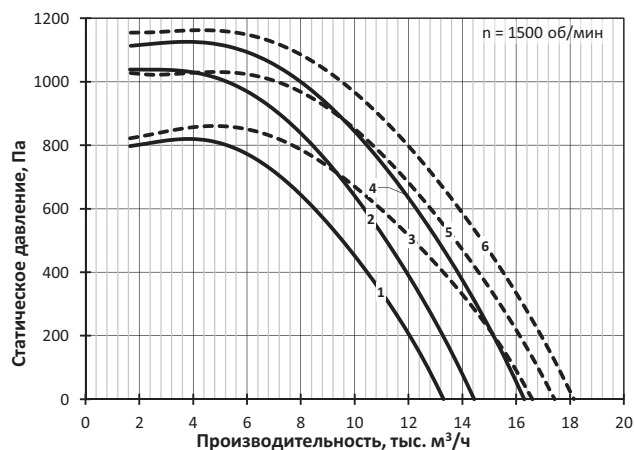

СТУД-РК-7,1

№	Обозначение	Двигатель		Lw, дБА	М, кг
		Тип	N, кВт		
1	СТУД-РК-7,1-А-6/2,2	100L6	2,2	87	233
2	СТУД-РК-7,1-А-6/3	112МА6	3	87	239
3	СТУД-РК-7,1-Б-6/3	112МА6	3	87	259
4	СТУД-РК-7,1-Б-6/4	112МВ6	4	87	250
5	СТУД-РК-7,1-Б-6/4	112МВ6	4	87	267
6	СТУД-РК-7,1-Б-6/5,5	132S6	5,5	88	294
7	СТУД-РК-7,1-А-4/7,5	132S4	7,5	97	280
8	СТУД-РК-7,1-А-4/11	132М4	11	97	292
9	СТУД-РК-7,1-Б-4/11	132М4	11	97	312
10	СТУД-РК-7,1-Б-4/15	160S4	15	97	333
11	СТУД-РК-7,1-Б-4/15	160S4	15	97	350
12	СТУД-РК-7,1-Б-4/18,5	160М4	18,5	97	367

СТУД-РК-8

№	Обозначение	Двигатель		Lw, дБА	М, кг
		Тип	N, кВт		
1	СТУД-РК-8-А-6/4	112МВ6	4	91	298
2	СТУД-РК-8-А-6/5,5	132S6	5,5	91	325
3	СТУД-РК-8-Б-6/5,5	132S6	5,5	91	349
4	СТУД-РК-8-Б-6/7,5	132М6	7,5	91	342
5	СТУД-РК-8-Б-6/7,5	132М6	7,5	91	362
6	СТУД-РК-8-Б-6/11	160S6	11	92	405
7	СТУД-РК-8-А-4/15	160S4	15	100	381
8	СТУД-РК-8-В-4/15	160S4	15	100	385
9	СТУД-РК-8-А-4/18,5	160М4	18,5	100	398
10	СТУД-РК-8-Б-4/18,5	160М4	18,5	100	422
11	СТУД-РК-8-А-4/22	180S4	22	101	426
12	СТУД-РК-8-Б-4/22	180S4	22	101	450
13	СТУД-РК-8-В-4/30	180М4	30	101	450
14	СТУД-РК-8-Б-4/30	180М4	30	101	470

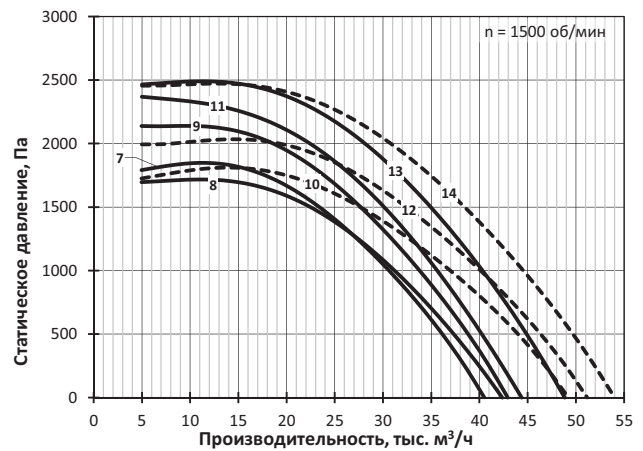
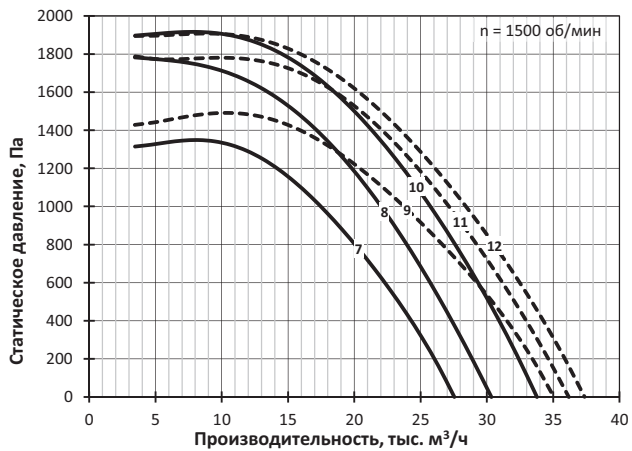
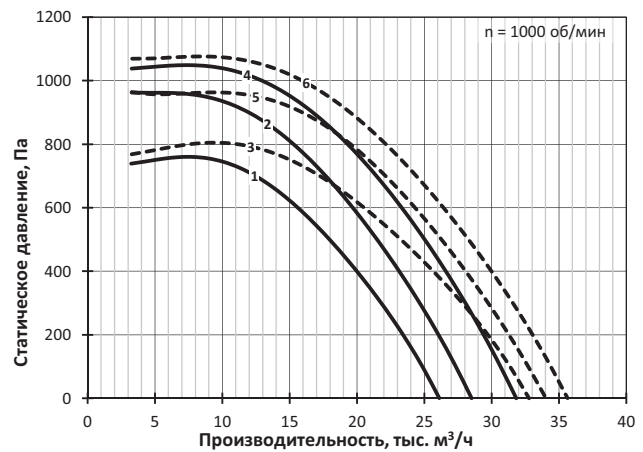
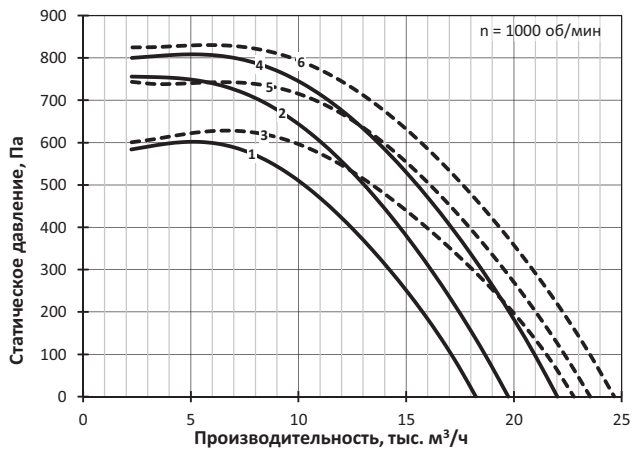

СТУД-РК-9

№	Обозначение	Двигатель		Lw, дБА	M, кг
		Тип	N, кВт		
1	СТУД-РК-9-А-8/3	112МВ8	3	88	336
2	СТУД-РК-9-А-8/4	132S8	4	88	366
3	СТУД-РК-9-Б-8/4	132S8	4	88	440
4	СТУД-РК-9-В-8/5,5	132М8	5,5	89	383
5	СТУД-РК-9-Б-8/5,5	132М8	5,5	89	453
6	СТУД-РК-9-Б-8/7,5	160S8	7,5	89	496
7	СТУД-РК-9-А-6/7,5	132М6	7,5	95	379
8	СТУД-РК-9-А-6/11	160S6	11	95	422
9	СТУД-РК-9-Б-6/11	160S6	11	95	496
10	СТУД-РК-9-В-6/15	160М6	15	95	455
11	СТУД-РК-9-Б-6/15	160М6	15	95	525
12	СТУД-РК-9-А-4/30	180М4	30	104	487
13	СТУД-РК-9-Б-4/30	180М4	30	104	561
14	СТУД-РК-9-А-4/37	200М4	37	104	542
15	СТУД-РК-9-Б-4/37	200М4	37	104	616
16	СТУД-РК-9-В-4/45	200L4	45	104	571
17	СТУД-РК-9-Б-4/45	200L4	45	104	641
18	СТУД-РК-9-Б-4/55	225М4	55	104	706

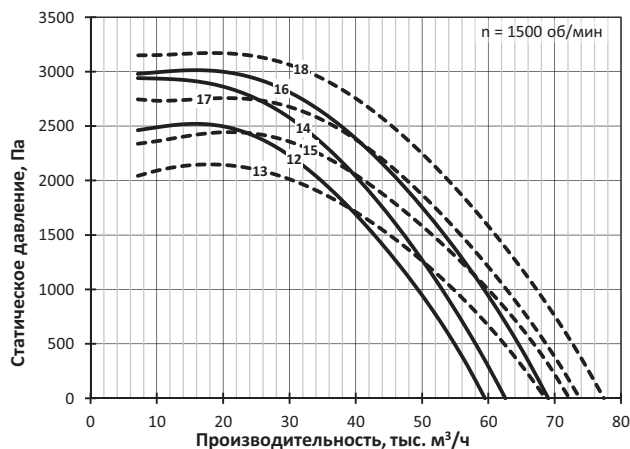
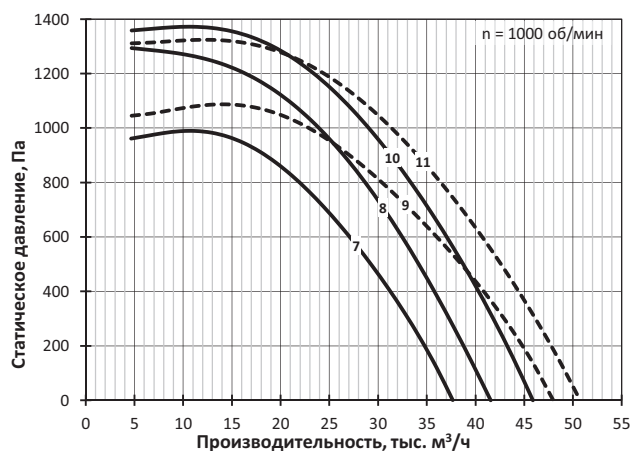
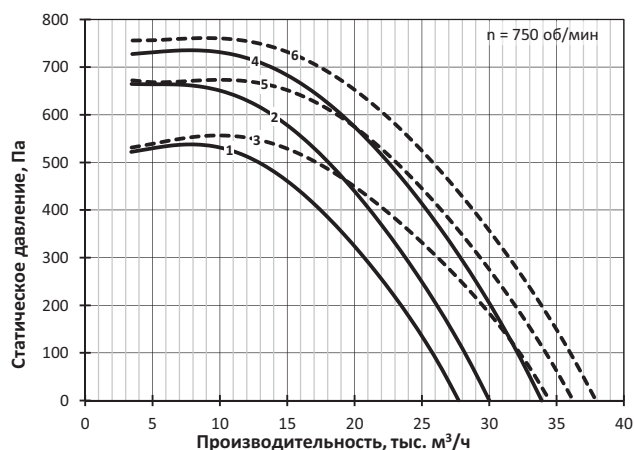

СТУД-РК-10

№	Обозначение	Двигатель		Lw, дБА	M, кг
		Тип	N, кВт		
1	СТУД-РК-10-А-8/5,5	132М8	5,5	92	481
2	СТУД-РК-10-А-8/7,5	160S8	7,5	92	524
3	СТУД-РК-10-Б-8/7,5	160S8	7,5	92	557
4	СТУД-РК-10-В-8/11	160М8	11	92	555
5	СТУД-РК-10-Б-8/11	160М8	11	92	582
6	СТУД-РК-10-А-6/15	160М6	15	98	553
7	СТУД-РК-10-Б-6/15	160М6	15	98	586
8	СТУД-РК-10-А-6/18,5	180М6	18,5	98	579
9	СТУД-РК-10-Б-6/18,5	180М6	18,5	98	612
10	СТУД-РК-10-В-6/22	200М6	22	98	615
11	СТУД-РК-10-Б-6/22	200М6	22	98	642
12	СТУД-РК-10-Б-6/30	200L6	30	98	677

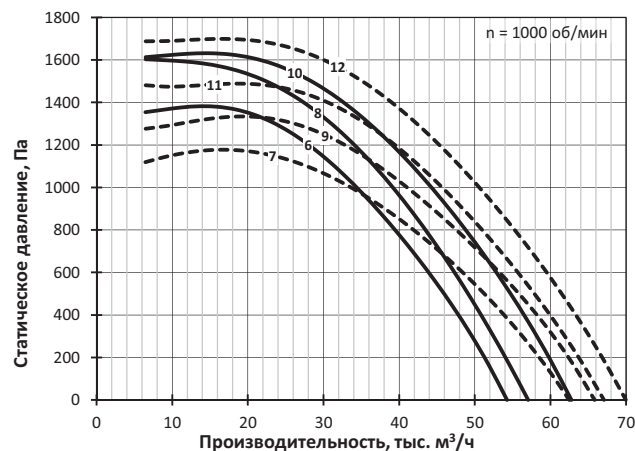
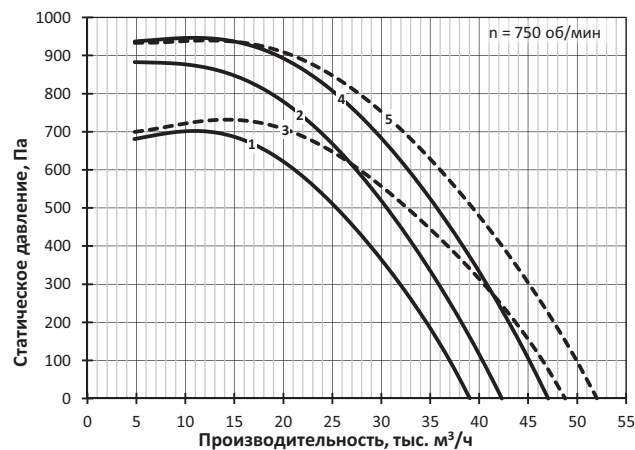

СТУД-РК-11,2

№	Обозначение	Двигатель		Lw, дБА	М, кг
		Тип	N, кВт		
1	СТУД-РК-11,2-А-8/11	160M8	11	95	660
2	СТУД-РК-11,2-Б-8/11	160M8	11	95	703
3	СТУД-РК-11,2-В-8/15	180M8	15	96	698
4	СТУД-РК-11,2-Б-8/15	180M8	15	96	733
5	СТУД-РК-11,2-В-8/18,5	200M8	18,5	96	743
6	СТУД-РК-11,2-Б-8/18,5	200M8	18,5	96	778
7	СТУД-РК-11,2-Б-8/22	200L8	22	96	803
8	СТУД-РК-11,2-А-6/22	200M6	22	102	720
9	СТУД-РК-11,2-А-6/30	200L6	30	102	755
10	СТУД-РК-11,2-Б-6/30	200L6	30	102	798
11	СТУД-РК-11,2-В-6/37	225M6	37	102	826
12	СТУД-РК-11,2-Б-6/37	225M6	37	102	861
13	СТУД-РК-11,2-В-6/45	250S6	45	102	958
14	СТУД-РК-11,2-Б-6/45	250S6	45	102	993
15	СТУД-РК-11,2-Б-6/55	250M6	55	102	1033

СТУД-РК-12,5

№	Обозначение	Двигатель		Lw, дБА	М, кг
		Тип	N, кВт		
1	СТУД-РК-12,5-А-8/15	180M8	15	99	828
2	СТУД-РК-12,5-Б-8/18,5	200M8	18,5	99	883
3	СТУД-РК-12,5-Б-8/18,5	200M8	18,5	99	927
4	СТУД-РК-12,5-А-8/22	200L8	22	99	898
5	СТУД-РК-12,5-Б-8/22	200L8	22	99	952
6	СТУД-РК-12,5-Б-8/30	225M8	30	99	963
7	СТУД-РК-12,5-Б-8/30	225M8	30	99	1007
8	СТУД-РК-12,5-Б-8/37	250S8	37	99	1102
9	СТУД-РК-12,5-А-6/37	225M6	37	105	956
10	СТУД-РК-12,5-Б-6/45	250S6	45	105	1098
11	СТУД-РК-12,5-Б-6/45	250S6	45	105	1142
12	СТУД-РК-12,5-А-6/55	250M6	55	105	1128
13	СТУД-РК-12,5-Б-6/55	250M6	55	105	1182
14	СТУД-РК-12,5-Б-6/75	280S6	75	105	1228
15	СТУД-РК-12,5-Б-6/75	280S6	75	105	1272
16	СТУД-РК-12,5-Б-6/90	280M6	90	105	1286

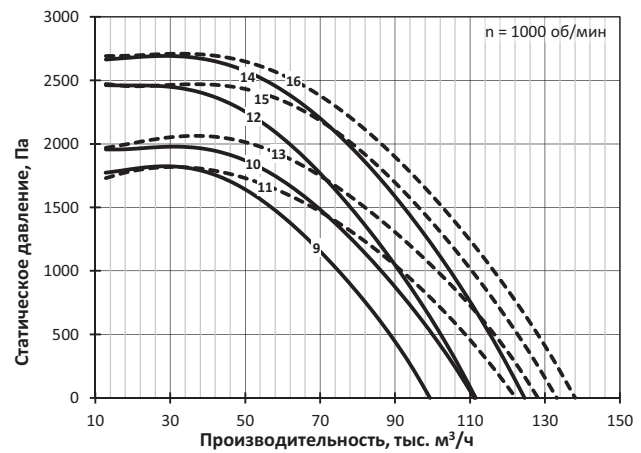
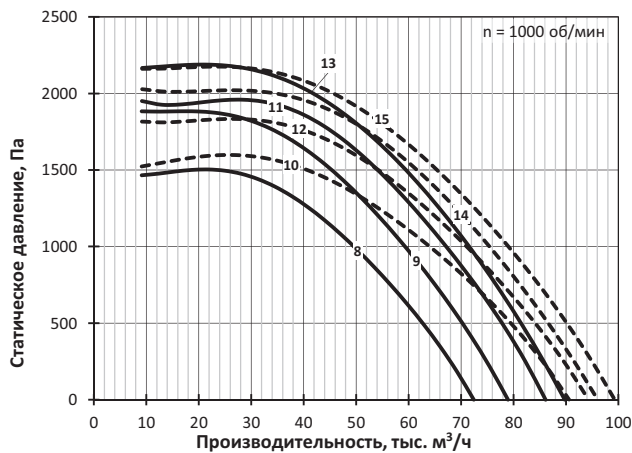
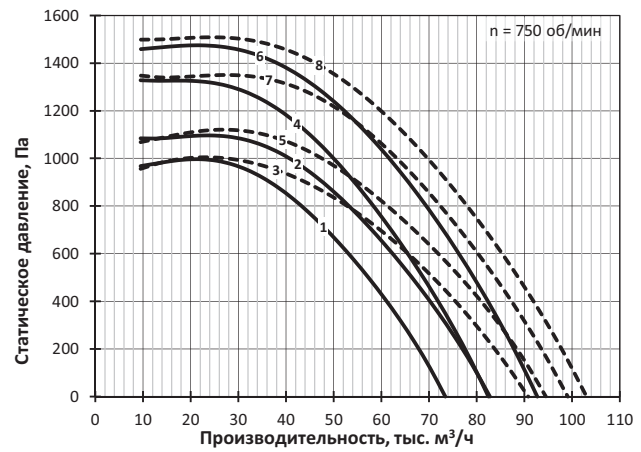
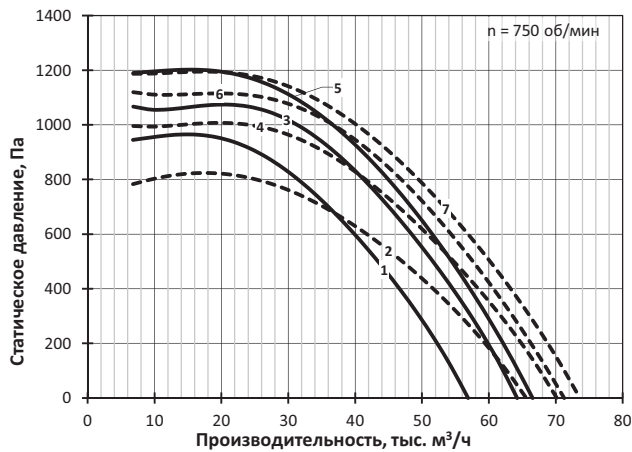

РАДИАЛЬНЫЕ ВЕНТИЛЯТОРЫ

2хСТУД-РК-8

№	Обозначение	Двигатель		Lw, дБА	M, кг
		Тип	N, кВт		
1	2хСТУД-РК-8-В-4/15	160S4	2х15	103	770
2	2хСТУД-РК-8-А-4/18,5	160M4	2х18,5	103	796
3	2хСТУД-РК-8-Б-4/18,5	160M4	2х18,5	103	844
4	2хСТУД-РК-8-А-4/22	180S4	2х22	104	852
5	2хСТУД-РК-8-Б-4/22	180S4	2х22	104	900
6	2хСТУД-РК-8-В-4/30	180M4	2х30	104	900
7	2хСТУД-РК-8-Б-4/30	180M4	2х30	104	940

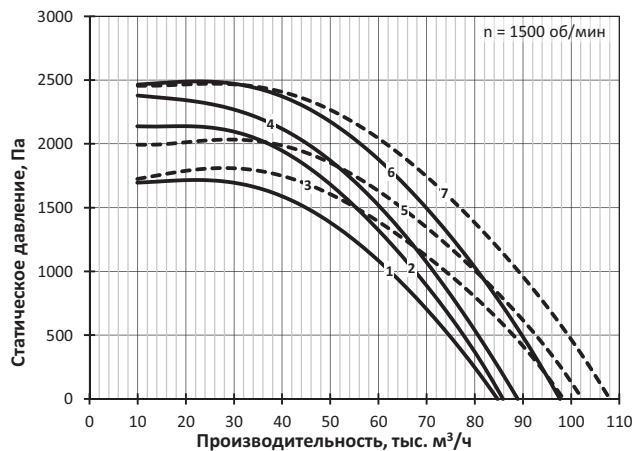

2хСТУД-РК-9

№	Обозначение	Двигатель		Lw, дБА	M, кг
		Тип	N, кВт		
1	2хСТУД-РК-9-А-4/30	180M4	2х30	107	974
2	2хСТУД-РК-9-Б-4/30	180M4	2х30	107	1122
3	2хСТУД-РК-9-А-4/37	200M4	2х37	107	1084
4	2хСТУД-РК-9-Б-4/37	200M4	2х37	107	1232
5	2хСТУД-РК-9-А-4/45	200L4	2х45	107	1134
6	2хСТУД-РК-9-Б-4/45	200L4	2х45	107	1282
7	2хСТУД-РК-9-В-4/55	225M4	2х55	107	1272
8	2хСТУД-РК-9-Б-4/55	225M4	2х55	107	1412

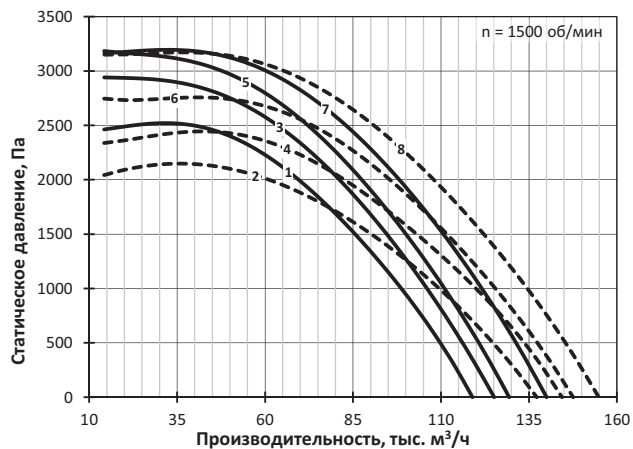

9

ВЕНТИЛЯТОРЫ ДЛЯ ПЕРЕМЕЩЕНИЯ ВОЗДУХА

ОСЕВЫЕ ВЕНТИЛЯТОРЫ

РАДИАЛЬНЫЕ ВЕНТИЛЯТОРЫ

9.1 ОСЕВЫЕ ВЕНТИЛЯТОРЫ

Вентиляторы ПОСТ-ОН, АКСИПОД-Н



ПОСТ-ОН – приточный осевой вентилятор для систем ПДВ. Вентилятор АКСИПОД-Н – осевой вентилятор общего назначения.

Вентиляторы оснащаются осевым рабочим колесом и цилиндрическим корпусом. Рабочее колесо устанавливается непосредственно на вал электродвигателя, размещенного в корпусе на кронштейнах. Направление потока – с двигателя на колесо.

Корпусные части вентилятора изготавливаются из углеродистых сталей с полимерным покрытием.

Вентиляторы изготавливаются с двумя вариантами рабочих колёс: со стальными листовыми лопатками и с пластиковыми профильными лопатками.

Вентилятор комплектуется трехфазным асинхронным электродвигателем под питающее напряжение 380 В / 50 Гц. Кабель от электродвигателя выведен в клеммную коробку на корпусе вентилятора.

Категория размещения по умолчанию – 2 по ГОСТ 15150. В исполнении с категорией 1 размещение по категории 1 допустимо только с соответствующими принадлежностями или воздуховодами на входе и выходе вентилятора.

Габаритно-присоединительные размеры

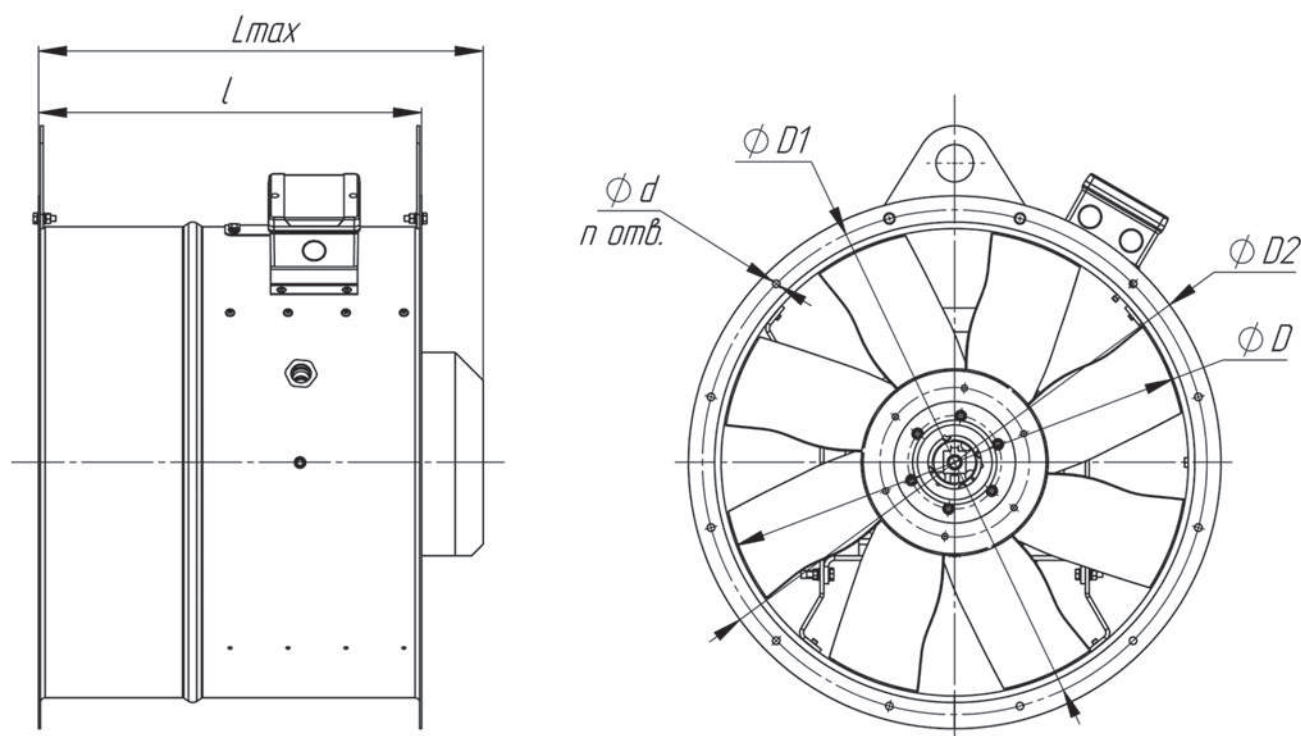

Вентиляторы номеров 14 и 16 имеют приварную монтажную опору, её размеры – по запросу. В столбце «В. о. двигателя» указана высота оси вала двигателя, её определяют по указанному в столбце «Тип» типоразмеру двигателя в таблицах типоразмерного ряда вентилятора. Например, у двигателя 80МА2 высота оси – 80.

Номер вентилятора	Размеры, мм							шт.
	D	D1	D2	В. о. двигателя	l	L	d	n
№ 3,15	315	345	385	56 ... 71	315	310	7	8
№ 3,55	355	395	425	56 ... 80	315	356	8	8
№ 4	400	440	470	56 ... 80	300	380	8	8
				90	360	460		
№ 4,5	450	490	520	56...71	300	380	8	8
				80...100	380	490		
№ 5	500	540	570	56...112	370	500	8	12
№ 5,6	560	600	630	56...132	410	528	10	12
№ 6,3	630	670	700	63...90	420	483	10	12
				100...132	500	614		
№ 7,1	710	760	790	71...90	420	483	10	16
				100...132	550	660		
				160	580	815		
№ 8	800	850	880	80...100	480	550	10	16
				112...132	550	660		
				160...180	650	850		
№ 9	900	950	990	80...112	480	590	10	16
№ 10	1000	1050	1090	80...132	560	640	12	16
				160...180	700	910		
№ 11,2	1120	1180	1210	100...132	730	890	12	20
				160...225	840	1130		
№ 12,5	1250	1310	1340	112...180S	730	950	12	20
				180M...225	1000	1300		
№ 14	1400	1460	1490	112...160	800	1030	14	20
				180...250	1000	1480		
№ 16	1600	1660	1690	160...180	860	1110	14	24

Размер L указан максимальный для указанных габаритов двигателя

Технические характеристики

Комплектация электродвигателями, масса, акустические и аэродинамические характеристики приведены ниже.

Аэродинамические характеристики вентиляторов со стальными листовыми лопатками даны в первую очередь, характеристики с профильными пластиковыми лопатками – после них.

Вентиляторы с пластиковыми лопатками не изготавливаются во взрывозащищенной модификации.

Вентиляторы серии АКСИПОД-Н имеют одинаковые характеристики с вентиляторами ПОСТ-ОН, но отмеченные звёздочкой позиции в таблицах с типоразмерами изготавливаются только для типа ПОСТ.

Динамическое давление P_{dv} приведено по полному сечению проточной части вентилятора с диаметром D.

Уровень звуковой мощности (в дБ) в октавной полосе частот вычисляется по формуле $L_{wi} = L_w + \Delta L_{wi}$, где L_w – скорректированный уровень звуковой мощности (в дБА), излучаемой вентилятором на входе, а поправка ΔL_{wi} взята для соответствующего числа полюсов электродвигателя. Корректированный уровень звуковой мощности на выходе равен L_w . Корректированный уровень звуковой мощности, излучаемой корпусом вентилятора с подсоединенными воздухопроводами меньше L_w на 10 дБА. Поправки для расчета уровня звуковой мощности в полосе приведены таблице ниже.

Поправки ΔLw_i для вычисления звуковой мощности (в дБ) на среднегеометрических частотах октавных полос

Число полюсов электродвигателя	Среднегеометрическая частота октавы – i , Гц							
	63	125	250	500	1000	2000	4000	8000
	Поправки уровня звуковой мощности ΔLw_i							
2	-15	-13	-10	-7	-7	-4	-8	-13
4	-13	-9	-7	-6	-3	-7	-12	-18
6	-10	-6	-7	-2	-4	-9	-15	-21
8	-7	-5	-4	-1	-5	-10	-16	-22

Указания по монтажу

Электродвигатель по умолчанию подготовлен для работы в трёхфазной сети с питающим напряжением 380 В. Для работы в сети с питающим напряжением 380 В перемычки в распределительной коробке электродвигателя устанавливаются, как показано на схемах ниже.

Для электродвигателей с номинальным напряжением Δ/Y 220/380 В – подключение звездой на 380 В

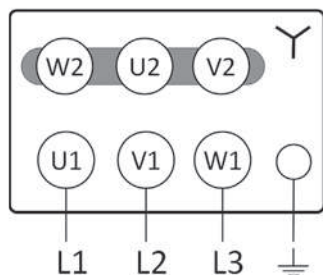

Для электродвигателей с номинальным напряжением Δ/Y 380/660 В – подключение треугольником на 380 В

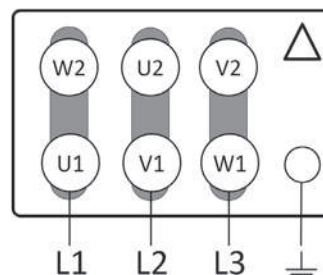

При установке без воздуховода на входе вентилятор необходимо комплектовать входным коллектором или конфузором, чтобы избежать ухудшения аэродинамической характеристики.

При наружной установке без элементов сети на выходе вентилятор необходимо комплектовать козырьком для защиты от осадков.

Вентиляторы АКСИПОД-Н и ПОСТ-ОН имеют одинаковые аэродинамические характеристики. Внимание! В таблицах ниже позиции, номера которых отмечены звездочками (знак *), не изготавливаются в серии АКСИПОД-Н

№ 3,15*-2

№	Обозначение типоразмера	Электродвигатель		Lw, дБА	M, кг
		Тип	Мощность, кВт		
1	...-3,15-6-2/0,25	56B2	0,25	84	14
2	...-3,15-6-2/0,37	63A2	0,37	84	15
3	...-3,15-6-2/0,55	63B2	0,55	84	16
4	...-3,15-8-2/0,75	71A2	0,75	84	19

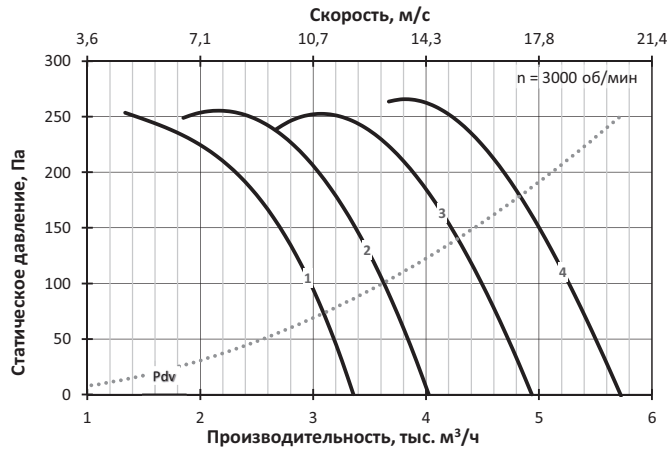

№ 3,55*-2

№	Обозначение типоразмера	Электродвигатель		Lw, дБА	M, кг
		Тип	Мощность, кВт		
1	...-3,55-3-2/0,25	56B2	0,25	87	16
2	...-3,55-4-2/0,25	56B2	0,25	87	16
3	...-3,55-3-2/0,37	63A2	0,37	87	17
4	...-3,55-6-2/0,37	63A2	0,37	87	17
5	...-3,55-4-2/0,55	63B2	0,55	87	18
6	...-3,55-6-2/0,55	63B2	0,55	87	18
7	...-3,55-4-2/0,75	71A2	0,75	88	21
8	...-3,55-6-2/0,75	71A2	0,75	88	21
9	...-3,55-6-2/1,1	71B2	1,1	88	23
10	...-3,55-8-2/1,5	80MA2	1,5	88	25

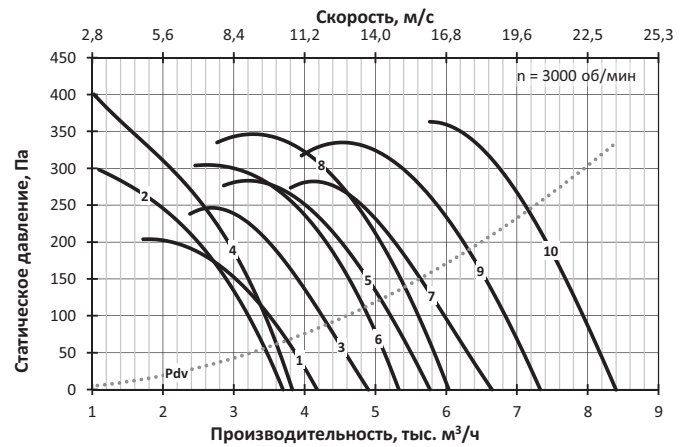

№ 3,55*-4

№	Обозначение типоразмера	Электродвигатель		Lw, дБА	M, кг
		Тип	Мощность, кВт		
1	...-3,55-8-4/0,12	56A4	0,12	74	16
2	...-3,55-8-4/0,18	56B4	0,18	74	16

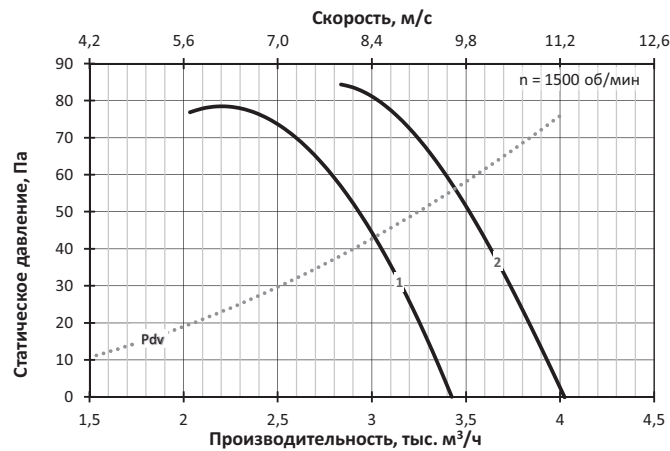

№ 4*-4

№	Обозначение типоразмера	Электродвигатель		Lw, дБА	M, кг
		Тип	Мощность, кВт		
1	...-4-4-4/0,12	56A4	0,12	75	19
2	...-4-8-4/0,18	56B4	0,18	75	19
3	...-4-8-4/0,25	63A4	0,25	76	20

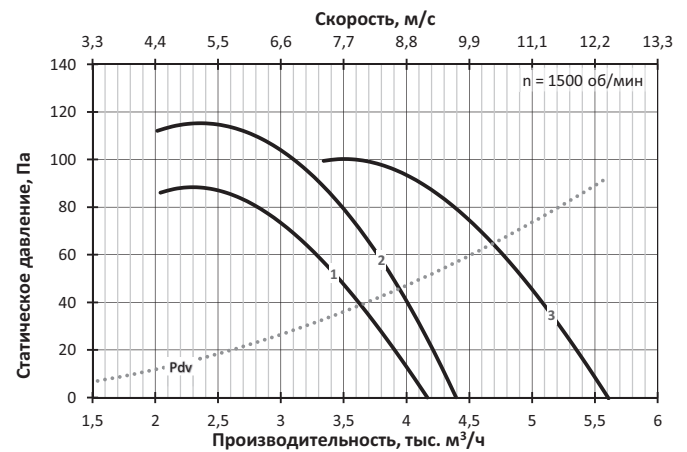

№ 4-*-2

№	Обозначение типоразмера	Электродвигатель		Lw, дБА	M, кг
		Тип	Мощность, кВт		
1	...4-3-2/0,55	63B2	0,55	91	21
2	...4-4-2/0,55	63B2	0,55	91	21
3	...4-3-2/0,75	71A2	0,75	91	24
4	...4-4-2/1,1	71B2	1,1	91	26
5	...4-6-2/1,5	80MA2	1,5	92	28
6	...4-6-2/2,2	80MB2	2,2	92	30
7	...4-8-2/3	90L2	3	92	32

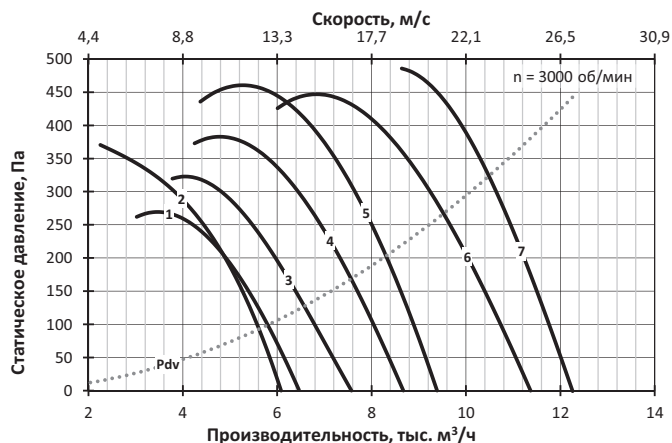

№ 4,5-*-2

№	Обозначение типоразмера	Электродвигатель		Lw, дБА	M, кг
		Тип	Мощность, кВт		
1	...4,5-3-2/0,75	71A2	0,75	95	29
2	...4,5-3-2/1,1	71B2	1,1	95	31
3	...4,5-6-2/1,1	71B2	1,1	95	31
4	...4,5-4-2/1,5	80MA2	1,5	95	33
5	...4,5-6-2/1,5	80MA2	1,5	95	33
6	...4,5-8-2/1,5	80MA2	1,5	95	33
7	...4,5-4-2/2,2	80MB2	2,2	95	35
8	...4,5-8-2/2,2	80MB2	2,2	95	35
9	...4,5-6-2/3	90L2	3	95	37
10	...4,5-8-2/3	90L2	3	95	37
11	...4,5-6-2/4	100S2	4	96	42
12	...4,5-8-2/5,5	100L2	5,5	96	51

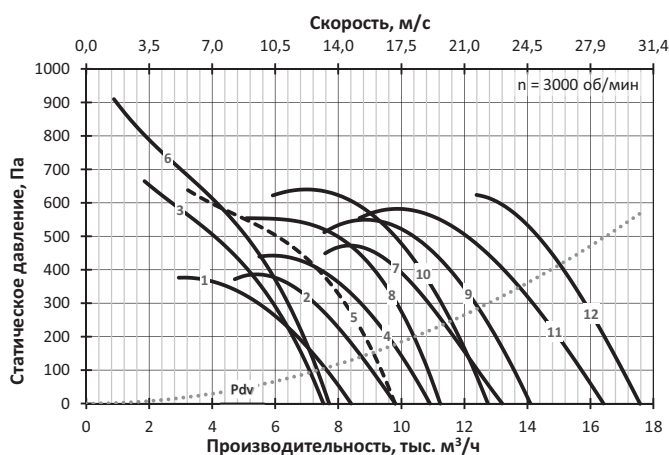

№ 4,5-*-4

№	Обозначение типоразмера	Электродвигатель		Lw, дБА	M, кг
		Тип	Мощность, кВт		
1	...4,5-4-4/0,12	56A4	0,12	79	24
2	...4,5-6-4/0,18	56B4	0,18	79	24
3	...4,5-6-4/0,25	63A4	0,25	79	25
4	...4,5-8-4/0,37	63B4	0,37	79	25
5	...4,5-8-4/0,55	71A4	0,55	80	29

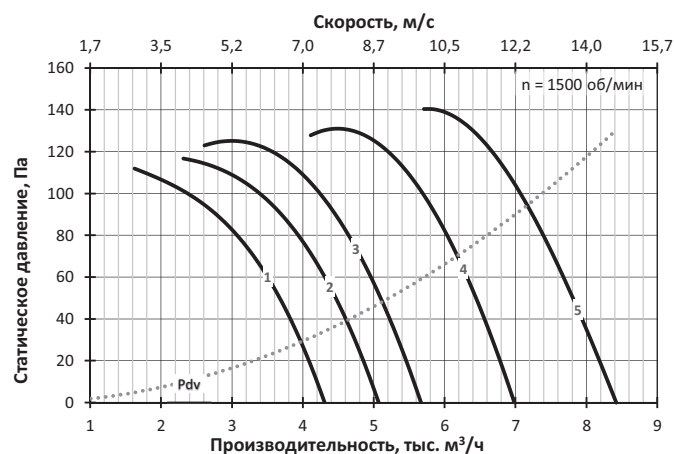

№ 5-*-4

№	Обозначение типоразмера	Электродвигатель		Lw, дБА	M, кг
		Тип	Мощность, кВт		
1	...5-2-4/0,12	56A4	0,12	82	26
2	...5-3-4/0,18	56B4	0,18	82	26
3	...5-4-4/0,25	63A4	0,25	83	27
4	...5-4-4/0,37	63B4	0,37	83	27
5	...5-8-4/0,37	63B4	0,37	83	27
6	...5-8-4/0,55	71A4	0,55	83	31
7	...5-8-4/0,75	71B4	0,75	83	32
8	...5-8-4/1,1	80MA4	1,1	83	36

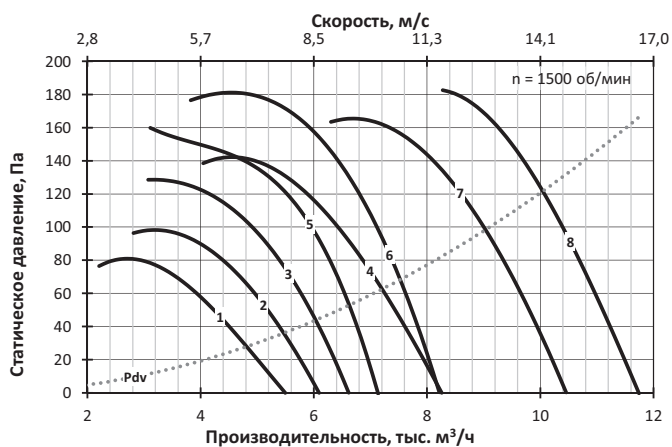

№ 5-* -2

№	Обозначение типоразмера	Электродвигатель		Lw, дБА	M, кг
		Тип	Мощность, кВт		
1	...-5-2-2/1,1	71B2	1,1	98	33
2	...-5-3-2/1,5	80MA2	1,5	98	35
3	...-5-4-2/1,5	80MA2	1,5	98	35
4	...-5-3-2/2,2	80MB2	2,2	98	37
5	...-5-6-2/2,2	80MB2	2,2	98	37
6	...-5-3-2/3	90L2	3	99	39
7	...-5-6-2/3	90L2	3	99	39
8	...-5-4-2/4	100S2	4	99	44
9	...-5-6-2/4	100S2	4	99	44
10	...-5-4-2/5,5	100L2	5,5	99	53
	...-5-8-2/5,5	100L2	5,5	99	53
	...-5-8-2/7,5	112M2	7,5	99	73

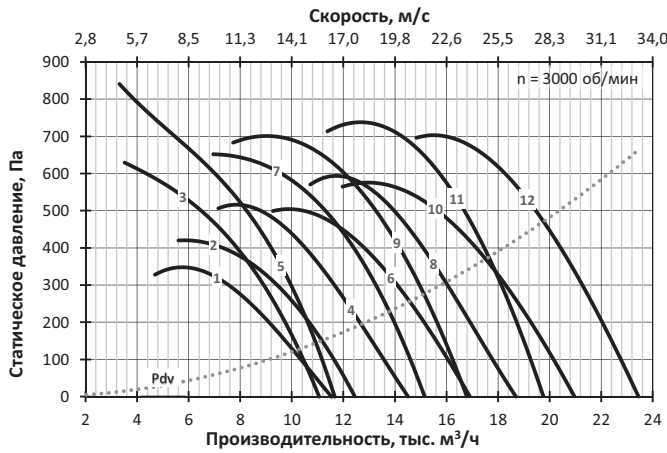

№ 5,6-* -2

№	Обозначение типоразмера	Электродвигатель		Lw, дБА	M, кг
		Тип	Мощность, кВт		
1	...-5,6-2-2/1,5	80MA2	1,5	102	43
2	...-5,6-3-2/2,2	80MB2	2,2	102	45
3	...-5,6-3-2/3	90L2	3	102	47
4	...-5,6-4-2/3	90L2	3	102	47
5	...-5,6-3-2/4	100S2	4	102	52
6	...-5,6-3-2/5,5	100L2	5,5	102	61
7	...-5,6-4-2/5,5	100L2	5,5	102	61
8	...-5,6-4-2/7,5	112M2	7,5	102	81
9	...-5,6-6-2/11	132M2	11	102	108

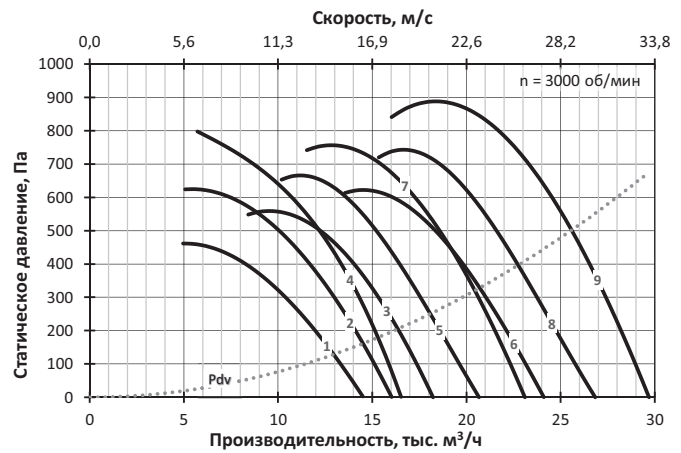

№ 5,6-* -4

№	Обозначение типоразмера	Электродвигатель		Lw, дБА	M, кг
		Тип	Мощность, кВт		
1	...-5,6-2-4/0,18	56B4	0,18	86	34
2	...-5,6-3-4/0,25	63A4	0,25	86	35
3	...-5,6-4-4/0,37	63B4	0,37	86	35
4	...-5,6-6-4/0,55	71A4	0,55	87	39
5	...-5,6-6-4/0,75	71B4	0,75	87	40
6	...-5,6-8-4/1,1	80MA4	1,1	87	44
7	...-5,6-8-4/1,5	80MB4	1,5	87	46

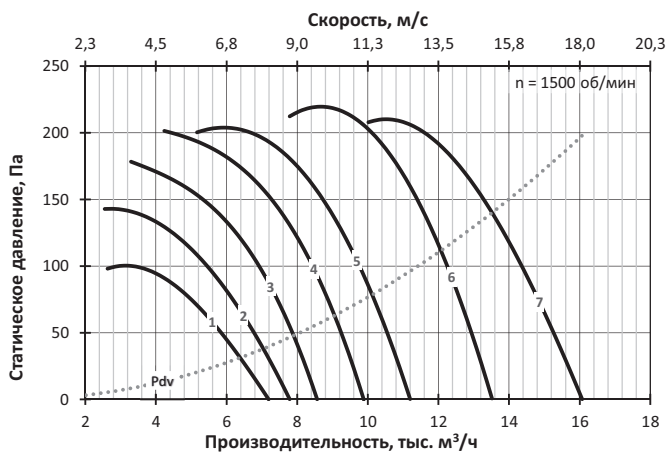

№ 6,3-* -4

№	Обозначение типоразмера	Электродвигатель		Lw, дБА	M, кг
		Тип	Мощность, кВт		
1	...-6,3-2-4/0,37	63B4	0,37	90	45
2	...-6,3-3-4/0,55	71A4	0,55	90	49
3	...-6,3-4-4/0,75	71B4	0,75	90	50
4	...-6,3-4-4/1,1	80MA4	1,1	90	54
5	...-6,3-8-4/1,1	80MA4	1,1	90	54
6	...-6,3-4-4/1,5	80MB4	1,5	90	56
7	...-6,3-8-4/1,5	80MB4	1,5	90	56
8	...-6,3-6-4/2,2	90L4	2,2	90	59
9	...-6,3-8-4/3	100S4	3	90	61

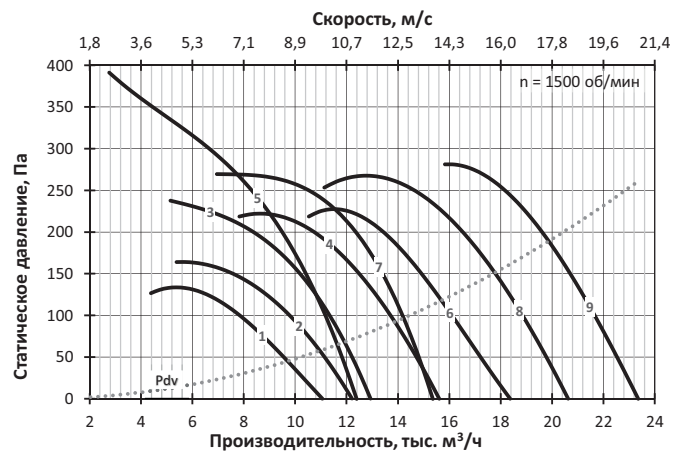

№ 6,3-2

№	Обозначение типоразмера	Электродвигатель		Lw, дБА	M, кг
		Тип	Мощность, кВт		
1	...-6,3-2-2/3	90L2	3	106	57
2	...-6,3-3-2/4	100S2	4	106	62
3	...-6,3-3-2/5,5	100L2	5,5	106	71
4	...-6,3-4-2/5,5	100L2	5,5	106	71
5	...-6,3-4-2/7,5	112M2	7,5	106	91
6	...-6,3-6-2/7,5	112M2	7,5	106	91
7	...-6,3-4-2/11	132M2	11	106	118
8	...-6,3-8-2/11	132M2	11	106	118

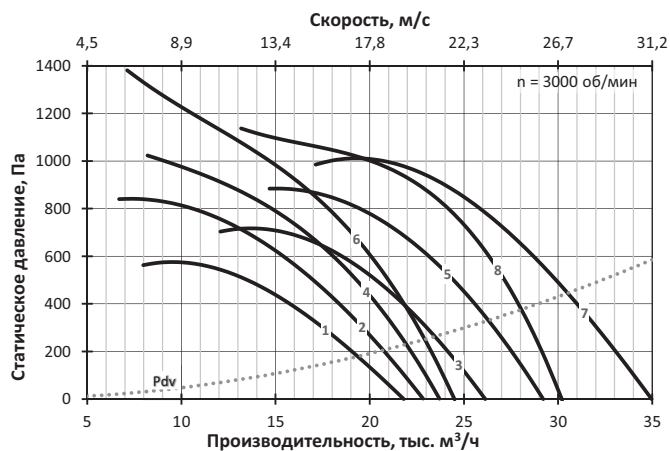

№ 7,1-2

№	Обозначение типоразмера	Электродвигатель		Lw, дБА	M, кг
		Тип	Мощность, кВт		
1	...-7,1-2-2/5,5	100L2	5,5	110	107
2	...-7,1-3-2/7,5	112M2	7,5	109	127
3	...-7,1-4-2/11	132M2	11	110	154
4	...-7,1-6-2/11	132M2	11	110	154
5	...-7,1-3-2/15	160S2	15	110	192
6	...-7,1-6-2/15	160S2	15	110	192
7	...-7,1-4-2/18,5	160M2	18,5	110	201
8	...-7,1-6-2/18,5	160M2	18,5	110	201

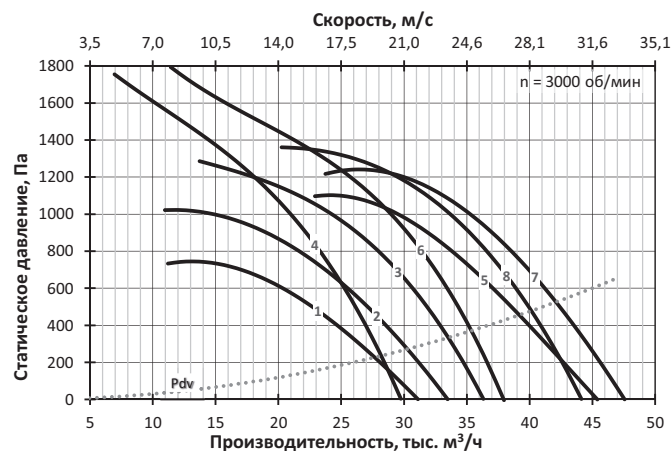

№ 7,1-4

№	Обозначение типоразмера	Электродвигатель		Lw, дБА	M, кг
		Тип	Мощность, кВт		
1	...-7,1-2-4/0,75	71B4	0,75	94	86
2	...-7,1-3-4/1,1	80MA4	1,1	94	90
3	...-7,1-4-4/1,1	80MA4	1,1	94	90
4	...-7,1-3-4/1,5	80MB4	1,5	94	92
5	...-7,1-4-4/2,2	90L4	2,2	94	95
6	...-7,1-6-4/3	100S4	3	94	97
7	...-7,1-8-4/4	100L4	4	94	106
8	...-7,1-8-4/5,5	112M4	5,5	94	127

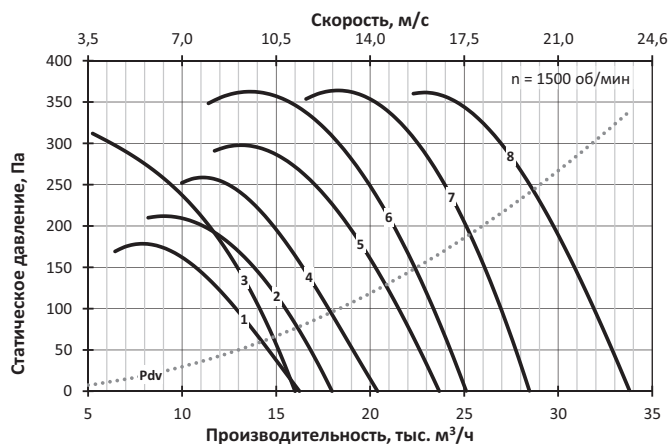

№ 8-4

№	Обозначение типоразмера	Электродвигатель		Lw, дБА	M, кг
		Тип	Мощность, кВт		
1	...-8-2-4/1,1	80MA4	1,1	98	104
2	...-8-2-4/1,5	80MB4	1,5	98	106
3	...-8-3-4/2,2	90L4	2,2	98	109
4	...-8-4-4/2,2	90L4	2,2	98	109
5	...-8-6-4/2,2	90L4	2,2	98	109
6	...-8-4-4/3	100S4	3	98	111
7	...-8-6-4/3	100S4	3	98	111
8	...-8-4-4/4	100L4	4	98	120
9	...-8-4-4/5,5	112M4	5,5	98	141
10	...-8-6-4/5,5	112M4	5,5	98	141
11	...-8-6-4/7,5	132S4	7,5	98	165
12	...-8-8-4/11	132M4	11	98	177

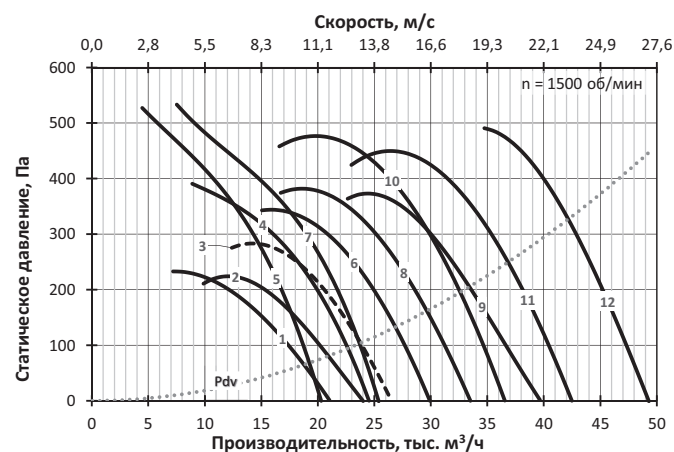

№ 8-*-2

№	Обозначение типоразмера	Электродвигатель		Lw, дБА	M, кг
		Тип	Мощность, кВт		
1*	ПОСТ-ОН-8-2-2/11	132M2	11	113	168
2*	ПОСТ-ОН-8-3-2/15	160S2	15	113	206
3*	ПОСТ-ОН-8-3-2/18,5	160M2	18,5	113	215
4*	ПОСТ-ОН-8-4-2/18,5	160M2	18,5	113	215
5*	ПОСТ-ОН-8-3-2/22	180S2	22	114	237
6*	ПОСТ-ОН-8-6-2/22	180S2	22	114	237
7*	ПОСТ-ОН-8-3-2/30	180M2	30	114	260
8*	ПОСТ-ОН-8-6-2/30	180M2	30	114	260
9*	ПОСТ-ОН-8-8-2/30	180M2	30	114	260

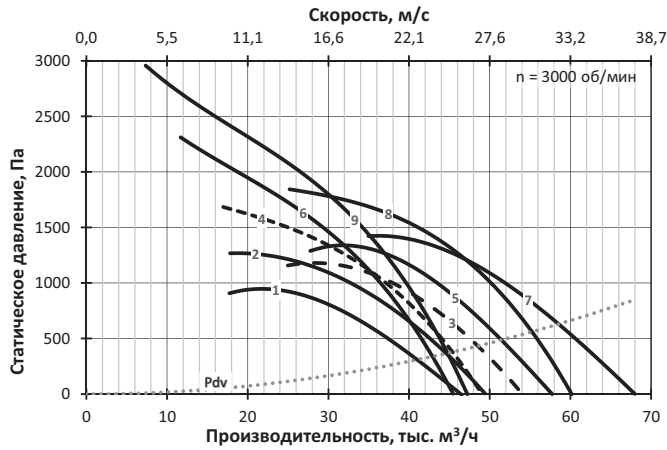

№ 9-*-4

№	Обозначение типоразмера	Электродвигатель		Lw, дБА	M, кг
		Тип	Мощность, кВт		
1	...-9-2-4/2,2	90L4	2,2	101	121
2	...-9-3-4/3	100S4	3	101	123
3	...-9-3-4/4	100L4	4	102	132
4	...-9-4-4/4	100L4	4	102	132
5	...-9-4-4/5,5	112M4	5,5	102	153
6	...-9-6-4/5,5	112M4	5,5	102	153
7	...-9-4-4/7,5	132S4	7,5	102	177
8	...-9-8-4/7,5	132S4	7,5	102	177
9	...-9-8-4/11	132M4	11	102	189
10	...-9-8-4/15	160S4	15	102	227
11	...-9-8-4/18,5	160M4	18,5	102	244

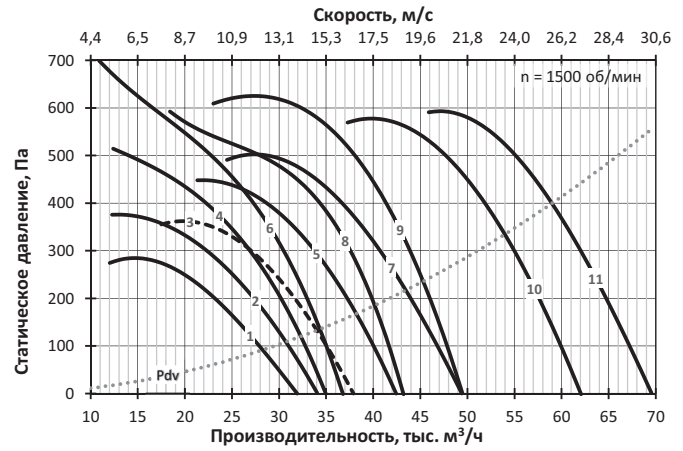

№ 9-*-6

№	Обозначение типоразмера	Электродвигатель		Lw, дБА	M, кг
		Тип	Мощность, кВт		
1	...-9-2-6/0,75	80MA6	0,75	92	116
2	...-9-3-6/1,1	80MB6	1,1	92	118
3	...-9-4-6/1,5	90L6	1,5	92	121
4	...-9-4-6/2,2	100L6	2,2	92	130
5	...-9-6-6/3	112MA6	3	92	136
6	...-9-6-6/4	112MB6	4	93	144
7	...-9-8-6/5,5	132S6	5,5	93	171

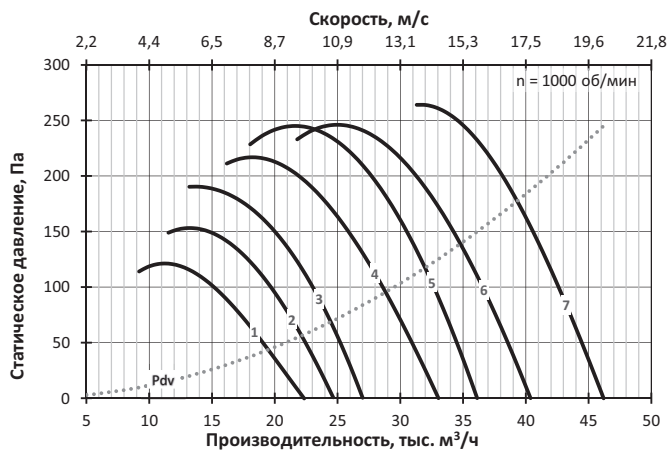

№ 10-*-6

№	Обозначение типоразмера	Электродвигатель		Lw, дБА	M, кг
		Тип	Мощность, кВт		
1	...-10-2-6/1,1	80MB6	1,1	95	138
2	...-10-3-6/1,5	90L6	1,5	95	141
3	...-10-4-6/2,2	100L6	2,2	95	150
4	...-10-6-6/2,2	100L6	2,2	95	150
5	...-10-4-6/3	112MA6	3	96	156
6	...-10-6-6/3	112MA6	3	96	156
7	...-10-6-6/4	112MB6	4	96	164
8	...-10-6-6/5,5	132S6	5,5	96	191
9	...-10-8-6/5,5	132S6	5,5	96	191
10	...-10-8-6/7,5	132M6	7,5	96	204
11	...-10-8-6/11	160S6	11	96	247

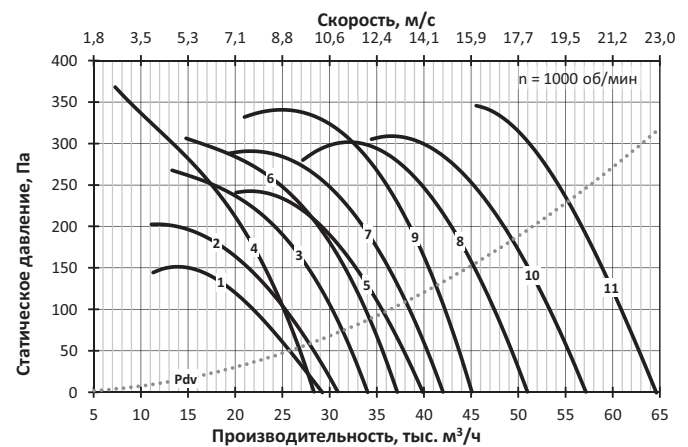

№ 10-* -4

№	Обозначение типоразмера	Электродвигатель		Lw, дБА	M, кг
		Тип	Мощность, кВт		
1	...-10-2-4/4	100L4	4	105	152
2	...-10-3-4/5,5	112M4	5,5	105	173
3	...-10-4-4/7,5	132S4	7,5	105	197
4	...-10-6-4/7,5	132S4	7,5	105	197
5	...-10-4-4/11	132M4	11	105	209
6	...-10-6-4/11	132M4	11	105	209
7	...-10-4-4/15	160S4	15	105	247
8	...-10-6-4/15	160S4	15	105	247
9	...-10-6-4/18,5	160M4	18,5	105	264
10	...-10-6-4/22	180S4	22	105	292
11	...-10-8-4/30	180M4	30	105	312

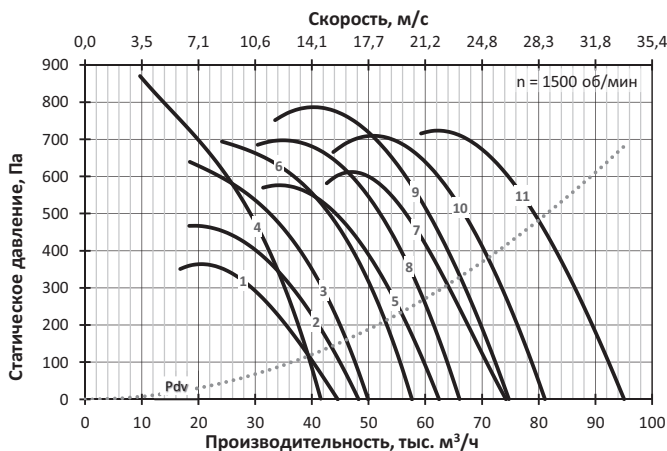

№ 11,2-* -4

№	Обозначение типоразмера	Электродвигатель		Lw, дБА	M, кг
		Тип	Мощность, кВт		
1	...-11,2-2-4/7,5	132S4	7,5	108	256
2	...-11,2-3-4/11	132M4	11	108	268
3	...-11,2-4-4/11	132M4	11	108	268
4	...-11,2-4-4/15	160S4	15	108	306
5	...-11,2-3-4/18,5	160M4	18,5	108	323
6	...-11,2-4-4/18,5	160M4	18,5	108	323
7	...-11,2-4-4/22	180S4	22	109	351
8	...-11,2-6-4/30	180M4	30	109	371
9	...-11,2-6-4/37	200M4	37	109	426
10	...-11,2-8-4/37	200M4	37	109	426
11	...-11,2-6-4/45	200L4	45	109	451
12	...-11,2-8-4/55	225M4	55	109	516

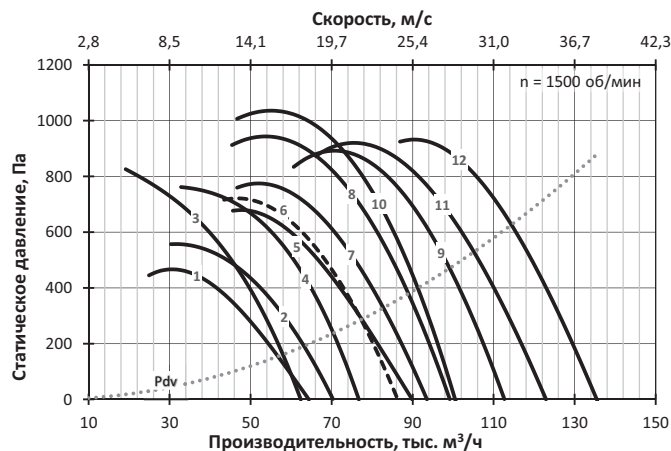

№ 11,2-* -6

№	Обозначение типоразмера	Электродвигатель		Lw, дБА	M, кг
		Тип	Мощность, кВт		
1	...-11,2-2-6/2,2	100L6	2,2	99	209
2	...-11,2-3-6/3	112MA6	3	99	215
3	...-11,2-4-6/3	112MA6	3	99	215
4	...-11,2-4-6/4	112MB6	4	99	223
5	...-11,2-3-6/5,5	132S6	5,5	99	250
6	...-11,2-6-6/5,5	132S6	5,5	99	250
7	...-11,2-4-6/7,5	132M6	7,5	99	263
8	...-11,2-6-6/7,5	132M6	7,5	99	263
9	...-11,2-8-6/11	160S6	11	100	306
10	...-11,2-8-6/15	160M6	15	100	335
11	...-11,2-8-6/18,5	180M6	18,5	100	361

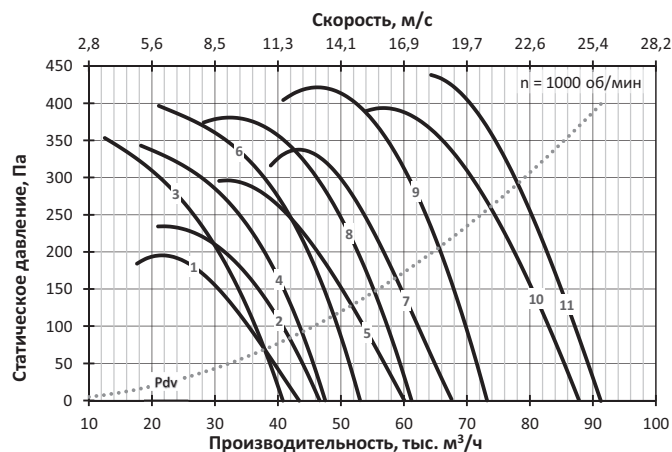

№ 12,5-* -6

№	Обозначение типоразмера	Электродвигатель		Lw, дБА	M, кг
		Тип	Мощность, кВт		
1	...-12,5-2-6/3	112MA6	3	102	259
2	...-12,5-2-6/4	112MB6	4	103	267
3	...-12,5-3-6/5,5	132S6	5,5	103	294
4	...-12,5-4-6/5,5	132S6	5,5	103	294
5	...-12,5-3-6/7,5	132M6	7,5	103	307
6	...-12,5-4-6/11	160S6	11	103	350
7	...-12,5-6-6/11	160S6	11	103	350
8	...-12,5-6-6/15	160M6	15	103	379
9	...-12,5-6-6/18,5	180M6	18,5	103	405
10	...-12,5-6-6/22	200M6	22	103	435
11	...-12,5-8-6/30	200L6	30	103	470

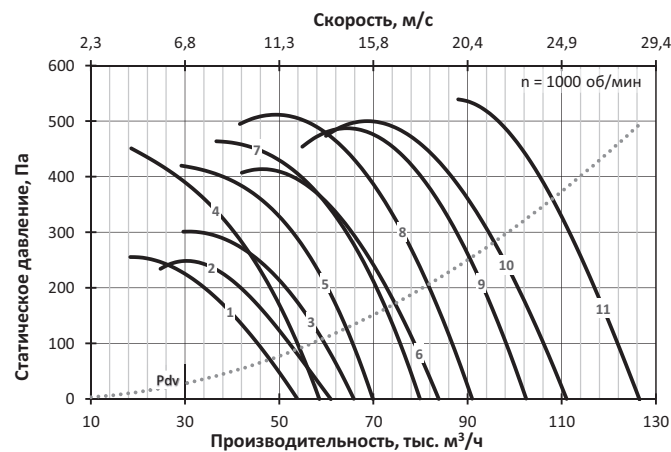

№ 12,5-* -4

№	Обозначение типоразмера	Электродвигатель		Lw, дБА	M, кг
		Тип	Мощность, кВт		
1	ПОСТ-ОН-12,5-2-4/11	132M4	11	112	312
2	ПОСТ-ОН-12,5-3-4/15	160S4	15	112	350
3	ПОСТ-ОН-12,5-3-4/18,5	160M4	18,5	112	367
4	ПОСТ-ОН-12,5-4-4/18,5	160M4	18,5	112	367
5	ПОСТ-ОН-12,5-3-4/22	180S4	22	112	395
6	ПОСТ-ОН-12,5-6-4/22	180S4	22	112	395
7	ПОСТ-ОН-12,5-4-4/30	180M4	30	112	415
8	ПОСТ-ОН-12,5-6-4/30	180M4	30	112	415
9	ПОСТ-ОН-12,5-8-4/30	180M4	30	112	415
10	ПОСТ-ОН-12,5-4-4/37	200M4	37	112	470
11	ПОСТ-ОН-12,5-4-4/45	200L4	45	112	495
12	ПОСТ-ОН-12,5-6-4/45	200L4	45	112	495
13	ПОСТ-ОН-12,5-6-4/55	225M4	55	112	560

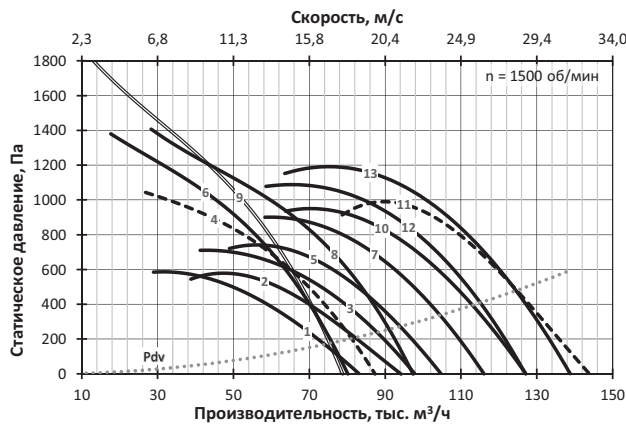

№ 14-* -6

№	Обозначение типоразмера	Электродвигатель		Lw, дБА	M, кг
		Тип	Мощность, кВт		
1	...-14-2-6/5,5	132S6	5,5	106	499
2	...-14-2-6/7,5	132M6	7,5	106	512
3	...-14-3-6/11	160S6	11	106	555
4	...-14-4-6/11	160S6	11	106	555
5	...-14-3-6/15	160M6	15	106	584
6	...-14-6-6/15	160M6	15	106	584
7	...-14-6-6/18,5	180M6	18,5	107	610
8	...-14-6-6/22	200M6	22	107	640
9	...-14-6-6/30	200L6	30	107	675
10	...-14-6-6/37	225M6	37	107	738
11	...-14-8-6/45	250S6	45	107	870
12	...-14-8-6/55	250M6	55	107	910

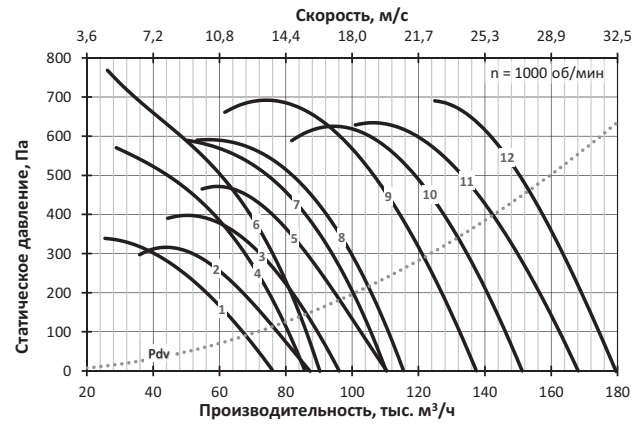

№ 4-* -8

№	Обозначение типоразмера	Электродвигатель		Lw, дБА	M, кг
		Тип	Мощность, кВт		
1	...-14-2-8/3	112MB8	3	99	469
2	...-14-3-8/4	132S8	4	100	499
3	...-14-4-8/4	132S8	4	100	499
4	...-14-4-8/5,5	132M8	5,5	100	512
5	...-14-6-8/5,5	132M8	5,5	100	512
6	...-14-4-8/7,5	160S8	7,5	100	555
7	...-14-8-8/7,5	160S8	7,5	100	555
8	...-14-6-8/11	160M8	11	100	580
9	...-14-8-8/15	180M8	15	100	610
10	...-14-6-8/18,5	200M8	18,5	100	655
11	...-14-8-8/22	200L8	22	100	680

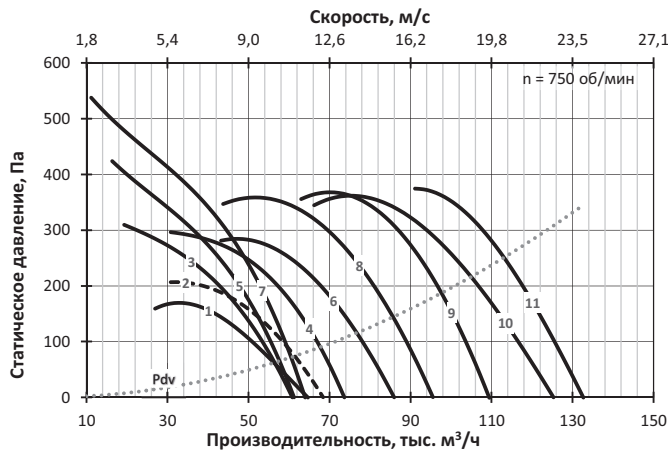

№ 16-* -8

№	Обозначение типоразмера	Электродвигатель		Lw, дБА	M, кг
		Тип	Мощность, кВт		
1	...-16-3-8/7,5	160S8	7,5	104	660
2	...-16-4-8/11	160M8	11	104	685
3	...-16-6-8/11	160M8	11	104	685
4	...-16-4-8/15	180M8	15	104	715
5	...-16-6-8/15	180M8	15	104	715
6	...-16-4-8/18,5	200M8	18,5	104	760
7	...-16-4-8/22	200L8	22	104	785
8	...-16-6-8/22	200L8	22	104	785
9	...-16-6-8/30	225M8	30	104	840
10	...-16-6-8/37	250S8	37	104	935
11	...-16-8-8/45	250M8	45	104	945

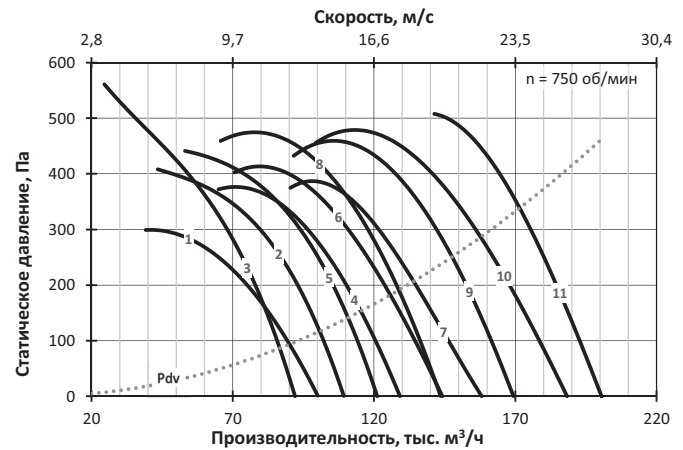

№ 16-...-6

№	Обозначение типоразмера	Электродвигатель		Lw, дБА	M, кг
		Тип	Мощность, кВт		
1*	ПОСТ-ОН-16-2-6/11	160S6	11	110	660
2*	ПОСТ-ОН-16-2-6/15	160M6	15	110	689
3*	ПОСТ-ОН-16-3-6/18,5	180M6	18,5	111	715
4*	ПОСТ-ОН-16-4-6/18,5	180M6	18,5	111	715
5*	ПОСТ-ОН-16-3-6/22	200M6	22	111	745
6*	ПОСТ-ОН-16-4-6/22	200M6	22	111	745
7*	ПОСТ-ОН-16-3-6/30	200L6	30	111	780
8*	ПОСТ-ОН-16-6-6/30	200L6	30	111	780
9*	ПОСТ-ОН-16-4-6/37	225M6	37	111	843
10*	ПОСТ-ОН-16-4-6/45	250S6	45	111	975
11*	ПОСТ-ОН-16-6-6/45	250S6	45	111	975
12*	ПОСТ-ОН-16-6-6/55	250M6	55	111	1015
13*	ПОСТ-ОН-16-8-6/75	280S6	75	111	1105

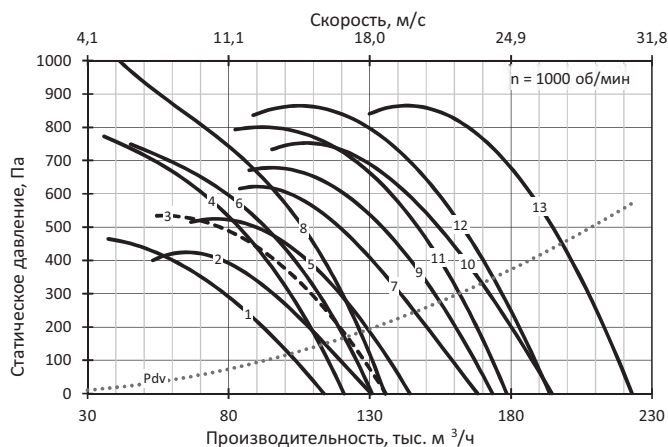

Далее даны характеристики вентиляторов ПОСТ-ОН и АКСИПОД-Н с профильными пластиковыми лопатками. В обозначении рабочее колесо с профильными пластиковыми лопатками указано буквенным индексом «п».

№5

№	Обозначение типоразмера	Электродвигатель		Lw, дБА	M, кг
		Тип	Мощность, кВт		
1	...-5-6п-4/0,25	63A4	0,25	79	24
2	...-5-3п-4/0,25	63A4	0,25	69	24
3	...-5-6п-4/0,37	63B4	0,37	75	24
4	...-5-6п-4/0,55	71A4	0,55	77	28
5	...-5-6п-4/0,75	71B4	0,75	79	29
6	...-5-9п-4/1,1	80MA4	1,1	82	34
7	...-5-3п-2/1,1	71B2	1,1	87	30
8	...-5-3п-2/1,5	80MA2	1,5	85	32
9	...-5-3п-2/2,2	80MB2	2,2	85	34
10	...-5-3п-2/3	90L2	3	86	36
11	...-5-6п-2/4	100S2	4	92	41
12	...-5-6п-2/5,5	100L2	5,5	95	51
13	...-5-9п-2/7,5	112M2	7,5	96	71

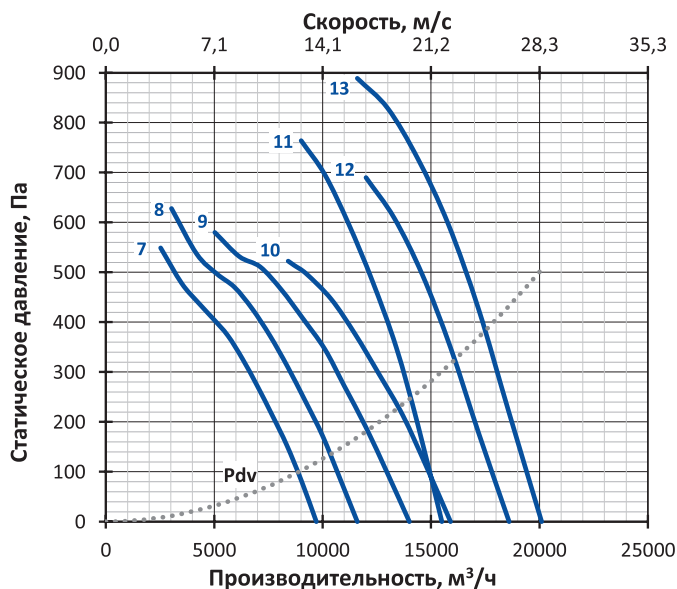
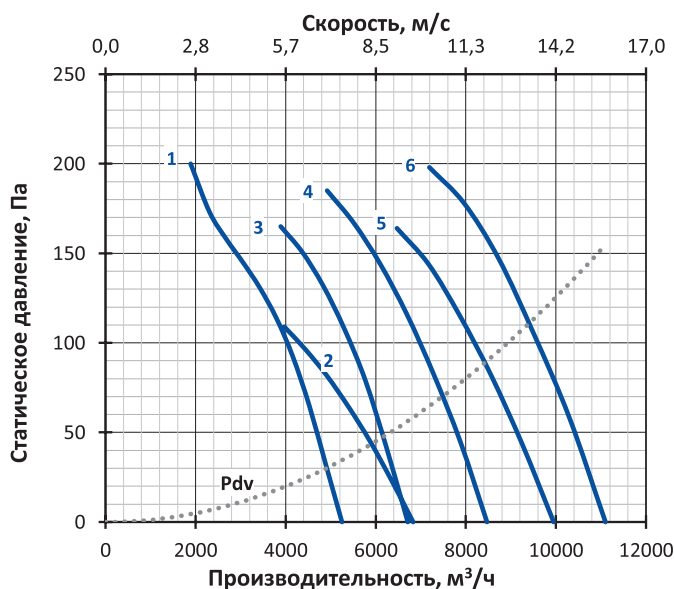

№5,6

№	Обозначение типоразмера	Электродвигатель		Lw, дБА	M, кг
		Тип	Мощность, кВт		
1	...-5,6-3п-4/0,37	63B4	0,37	78	31
2	...-5,6-6п-4/0,55	71A4	0,55	78	34
3	...-5,6-3п-4/0,55	71A4	0,55	80	34
4	...-5,6-6п-4/0,75	71B4	0,75	80	36
5	...-5,6-6п-4/1,1	80MA4	1,1	82	40
6	...-5,6-9п-4/1,5	80MB4	1,5	84	43
7	...-5,6-9п-4/2,2	90L4	2,2	85	45
8	...-5,6-3п-2/1,1	71B2	1,1	91	37
9	...-5,6-3п-2/1,5	80MA2	1,5	91	39
10	...-5,6-3п-2/2,2	80MB2	2,2	91	41
11	...-5,6-3п-2/3	90L2	3	93	43
12	...-5,6-6п-2/3	90L2	3	101	43
13	...-5,6-3п-2/4	100S2	4	95	48
14	...-5,6-6п-2/4	100S2	4	96	48
15	...-5,6-6п-2/5,5	100L2	5,5	97	57
16	...-5,6-9п-2/5,5	100L2	5,5	100	58
17	...-5,6-6п-2/7,5	112M2	7,5	98	77
18	...-5,6-9п-2/7,5	112M2	7,5	99	78
19	...-5,6-9п-2/11	132M2	11	99	105

№6,3

№	Обозначение типоразмера	Электродвигатель		Lw, дБА	M, кг
		Тип	Мощность, кВт		
1	...-6,3-3п-4/0,55	71A4	0,55	77	41
2	...-6,3-3п-4/0,75	71B4	0,75	80	42
3	...-6,3-6п-4/1,1	80MA4	1,1	81	47
4	...-6,3-6п-4/1,5	80MB4	1,5	83	49
5	...-6,3-9п-4/2,2	90L4	2,2	86	52
6	...-6,3-9п-4/3	100S4	3	88	55
7	...-6,3-3п-2/2,2	80MB2	2,2	97	47
8	...-6,3-3п-2/3	90L2	3	93	49
9	...-6,3-3п-2/4	100S2	4	93	54
10	...-6,3-6п-2/4	100S2	4	108	55
11	...-6,3-3п-2/5,5	100L2	5,5	96	64
12	...-6,3-9п-2/5,5	100L2	5,5	104	65
13	...-6,3-12п-2/7,5	112M2	7,5	106	86
14	...-6,3-6п-2/7,5	112M2	7,5	98	84
15	...-6,3-6п-2/11	132M2	11	99	111
16	...-6,3-9п-2/11	132M2	11	102	112
17	...-6,3-6п-2/15	160S2	15	101	150
18	...-6,3-12п-2/18,5	160M2	18,5	102	160

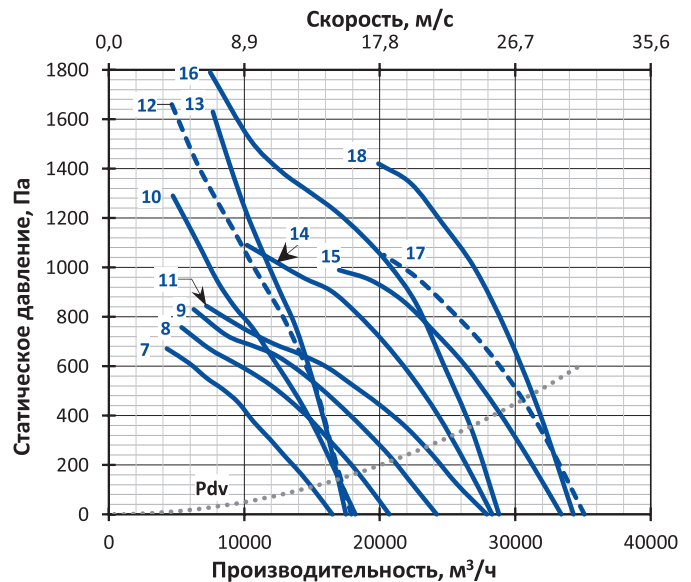
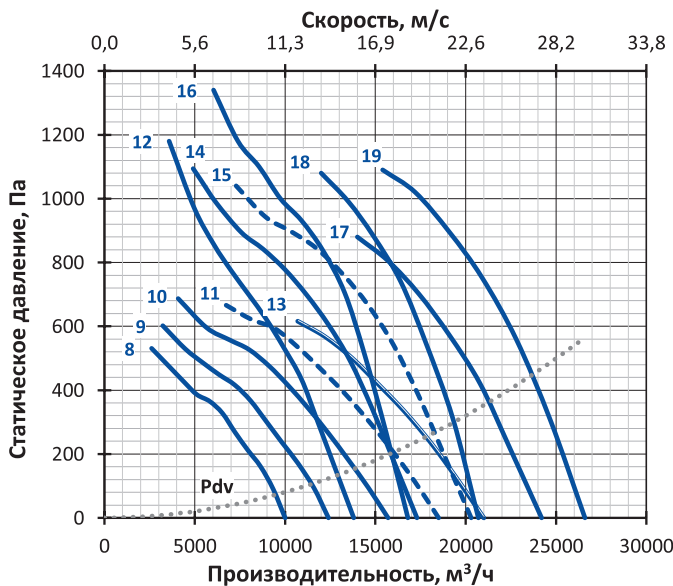
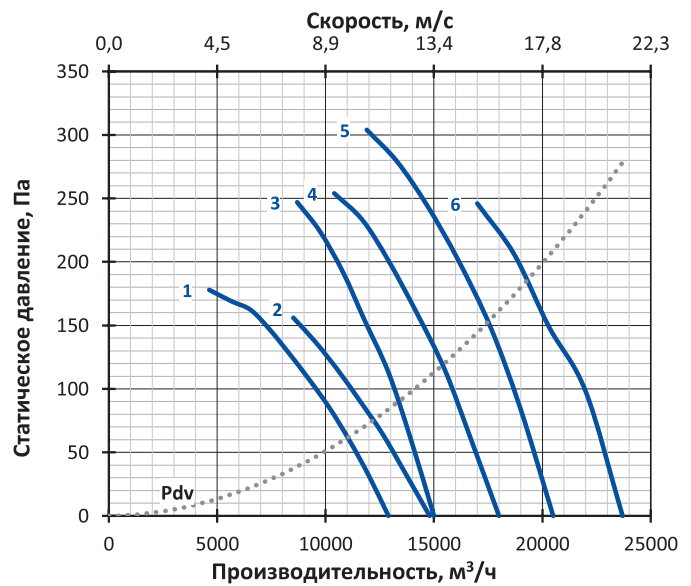
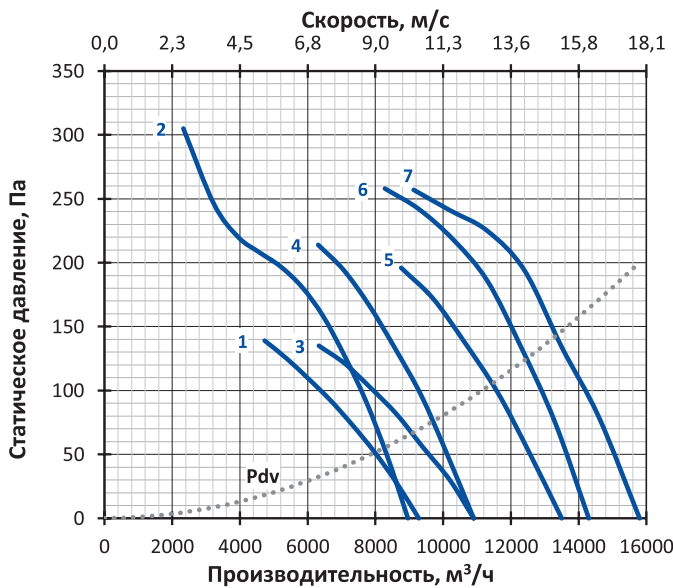

№7,1

№	Обозначение типоразмера	Электродвигатель		Lw, дБА	M, кг
		Тип	Мощность, кВт		
1	...-7,1-6п-4/0,75	71B4	0,75	92	73
2	...-7,1-6п-4/1,1	80MA4	1,1	90	77
3	...-7,1-6п-4/1,5	80MB4	1,5	85	79
4	...-7,1-6п-4/2,2	90L4	2,2	86	82
5	...-7,1-9п-4/2,2	90L4	2,2	88	83
6	...-7,1-9п-4/3	100S4	3	89	85
7	...-7,1-9п-4/4	100L4	4	89	94
8	...-7,1-9п-4/5,5	112M4	5,5	89	116
9	...-7,1-12п-4/7,5	132S4	7,5	90	141
10	...-7,1-3п-2/3	90L2	3	105	80
11	...-7,1-3п-2/4	100S2	4	100	85
12	...-7,1-3п-2/5,5	100L2	5,5	98	94
13	...-7,1-6п-2/7,5	112M2	7,5	103	115
14	...-7,1-9п-2/7,5	112M2	7,5	108	115
15	...-7,1-6п-2/11	132M2	11	101	142
16	...-7,1-6п-2/15	160S2	15	101	181
17	...-7,1-6п-2/18,5	160M2	18,5	102	190
18	...-7,1-12п-2/22	180S2	22	105	213
19	...-7,1-12п-2/30	180M2	30	103	236

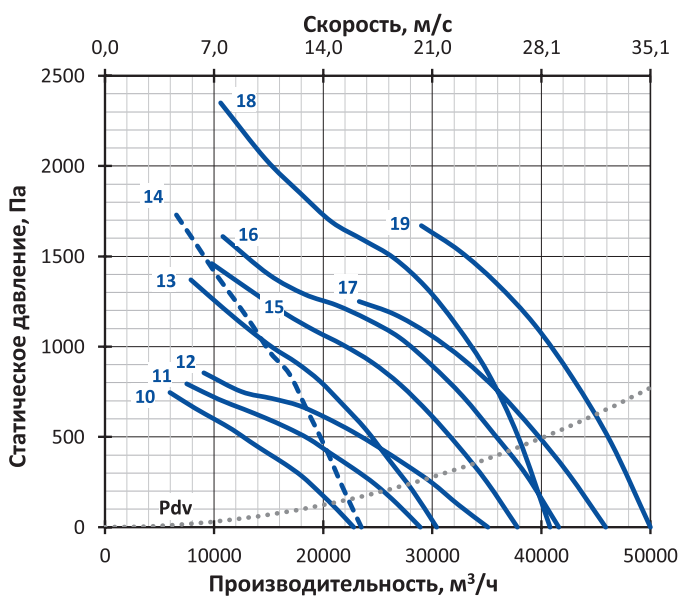
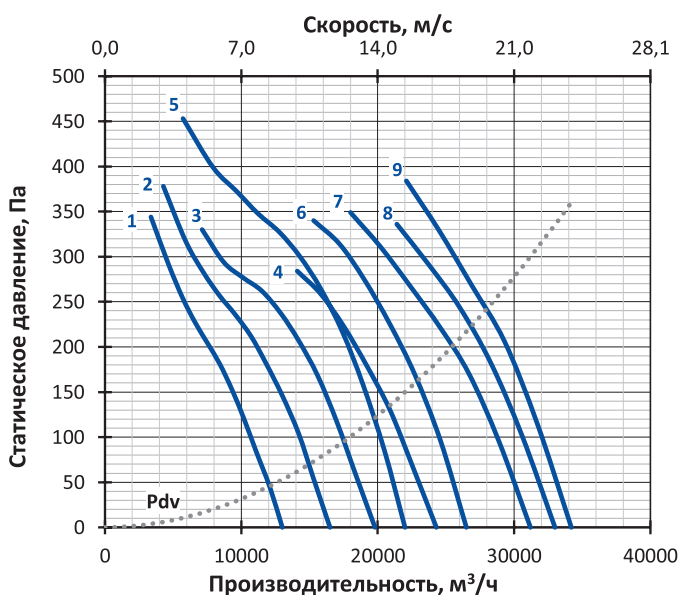

№8

№	Обозначение типоразмера	Электродвигатель		Lw, дБА	M, кг
		Тип	Мощность, кВт		
1	...-8-6п-4/1,5	80MB4	1,5	95	89
2	...-8-6п-4/2,2	90L4	2,2	90	92
3	...-8-6п-4/3	100S4	3	88	94
4	...-8-9п-4/4	100L4	4	92	104
5	...-8-9п-4/5,5	112M4	5,5	92	125
6	...-8-12п-4/7,5	132S4	7,5	92	151
7	...-8-12п-4/11	132M4	11	98	163
8*	ПОСТ-ОН-8-3п-2/4	100S2	4	113	95
9*	ПОСТ-ОН-8-3п-2/5,5	100L2	5,5	107	104
10*	ПОСТ-ОН-8-3п-2/7,5	112M2	7,5	104	124
11*	ПОСТ-ОН-8-4п-2/11	132M2	11	103	153
12*	ПОСТ-ОН-8-4п-2/15	160S2	15	103	191
13*	ПОСТ-ОН-8-4п-2/18,5	160M2	18,5	103	200
14*	ПОСТ-ОН-8-6п-2/22	180S2	22	104	222
15*	ПОСТ-ОН-8-12п-2/30	180M2	30	108	246

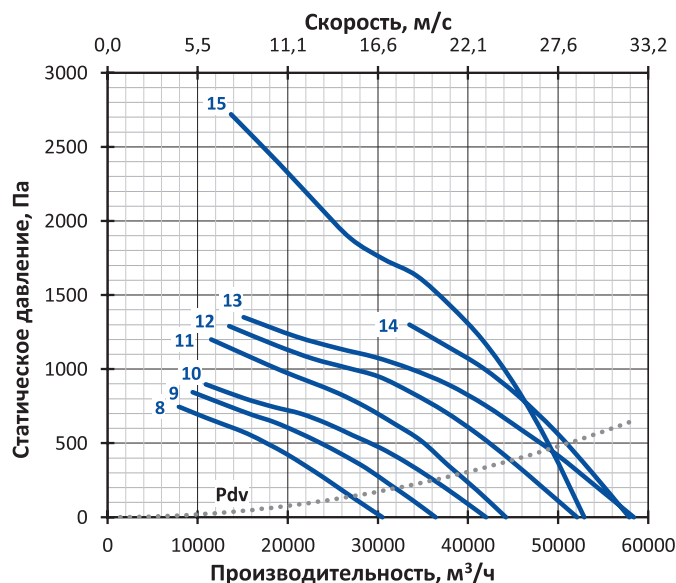
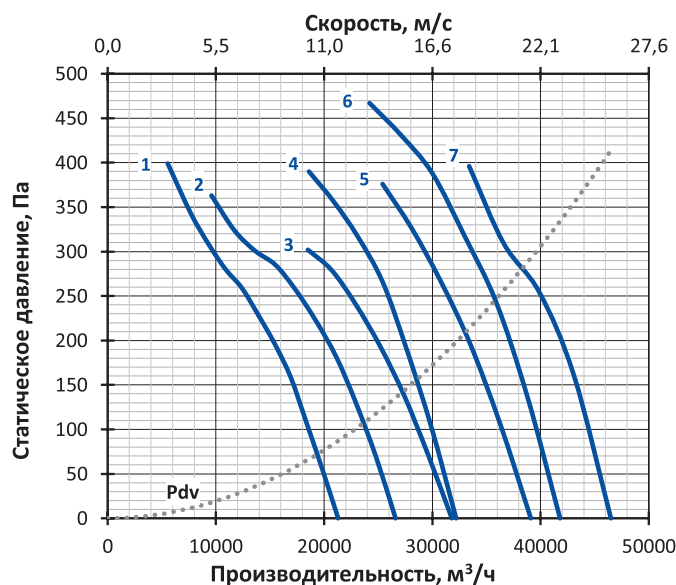

№9

№	Обозначение типоразмера	Электродвигатель		Lw, дБА	M, кг
		Тип	Мощность, кВт		
1	...-9-6п-6/1,1	80MB6	1,1	81	97
2	...-9-6п-6/1,5	90L6	1,5	82	100
3	...-9-12п-6/2,2	100L6	2,2	84	110
4	...-9-12п-6/3	112MA6	3	84	116
5	...-9-12п-6/4	112MB6	4	85	125
6	...-9-12п-6/5,5	132S6	5,5	84	152
7	...-9-4п-4/2,2	90L4	2,2	91	99
8	...-9-6п-4/3	100S4	3	91	102
9	...-9-6п-4/4	100L4	4	91	111
10	...-9-6п-4/5,5	112M4	5,5	91	132
11	...-9-12п-4/7,5	132S4	7,5	94	157
12	...-9-12п-4/11	132M4	11	93	169
13	...-9-12п-4/15	160S4	15	94	208
14	...-9-12п-4/18,5	160M4	18,5	94	225

№10

№	Обозначение типоразмера	Электродвигатель		Lw, дБА	M, кг
		Тип	Мощность, кВт		
1	...-10-9п-6/1,5	90L6	1,5	91	108
2	...-10-9п-6/2,2	100L6	2,2	90	117
3	...-10-9п-6/3	112MA6	3	87	124
4	...-10-9п-6/4	112MB6	4	86	131
5	...-10-12п-6/5,5	132S6	5,5	87	160
6	...-10-12п-6/7,5	132M6	7,5	88	173
7	...-10-12п-6/11	160S6	11	88	216
8	...-10-6п-4/3	100S4	3	99	109
9	...-10-6п-4/4	100L4	4	97	118
10	...-10-6п-4/5,5	112M4	5,5	95	139
11	...-10-9п-4/7,5	132S4	7,5	100	164
12	...-10-9п-4/11	132M4	11	96	177
13	...-10-12п-4/15	160S4	15	96	216
14	...-10-12п-4/18,5	160M4	18,5	96	233

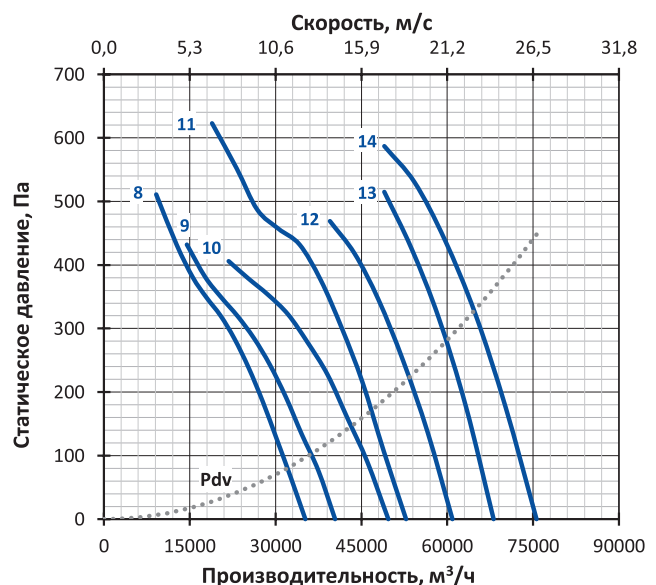
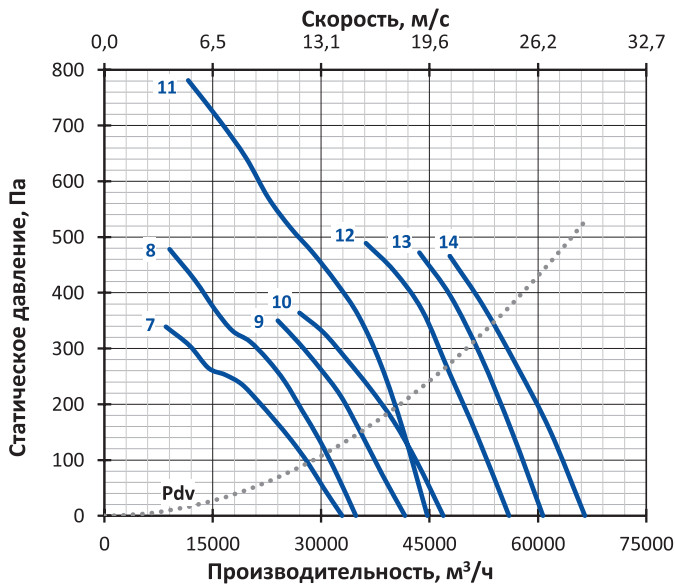
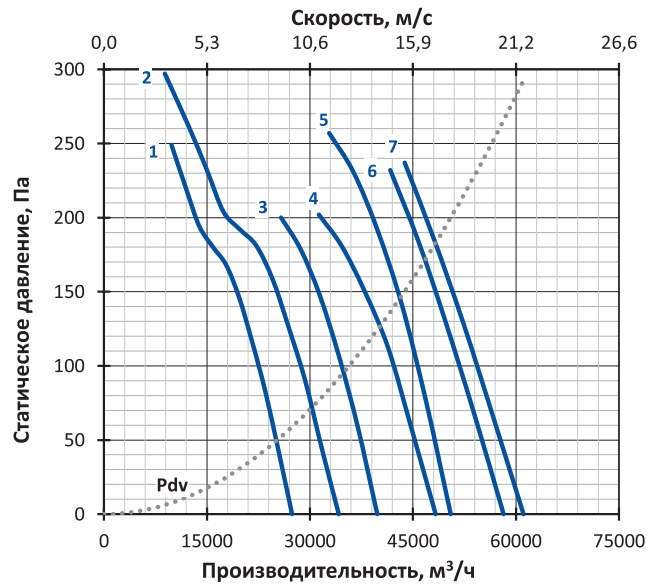
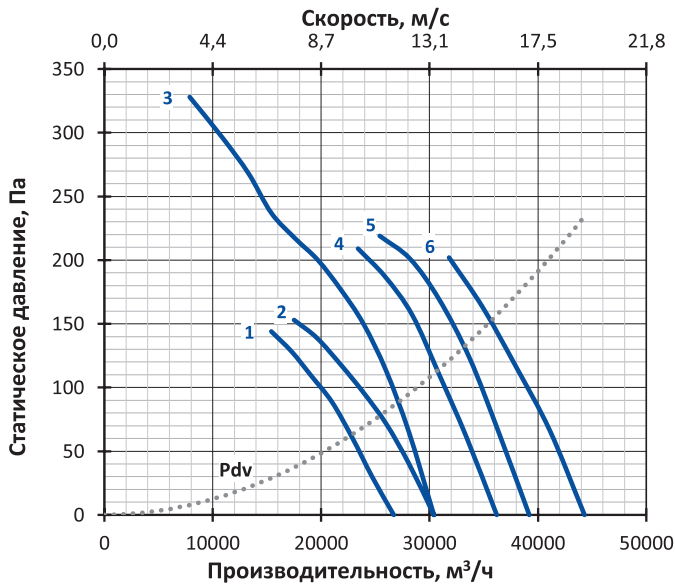

№11,2

№	Обозначение типоразмера	Электродвигатель		Lw, дБА	M, кг
		Тип	Мощность, кВт		
1	...-11,2-9п-6/1,5	90L6	1,5	89	154
2	...-11,2-9п-6/2,2	100L6	2,2	89	163
3	...-11,2-9п-6/3	112MA6	3	89	169
4	...-11,2-9п-6/4	112MB6	4	89	177
5	...-11,2-9п-6/5,5	132S6	5,5	89	204
6	...-11,2-12п-6/7,5	132M6	7,5	89	217
7	...-11,2-12п-6/11	160S6	11	91	260
8	...-11,2-4п-4/3	100S4	3	99	154
9	...-11,2-4п-4/4	100L4	4	101	163
10	...-11,2-4п-4/5,5	112M4	5,5	98	184
11	...-11,2-4п-4/7,5	132S4	7,5	96	208
12	...-11,2-9п-4/11	132M4	11	98	222
13	...-11,2-12п-4/15	160S4	15	100	260
14	...-11,2-12п-4/18,5	160M4	18,5	99	277

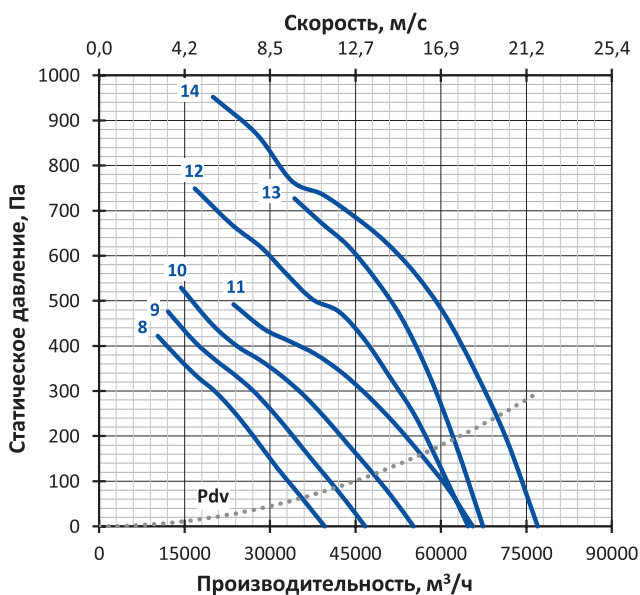
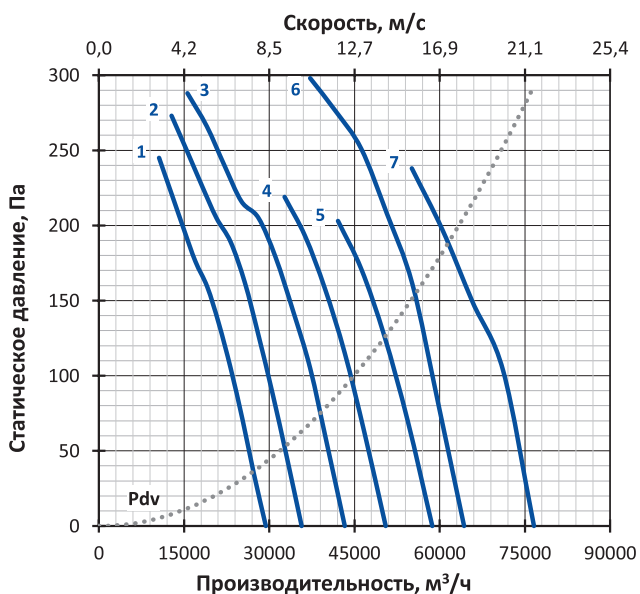

9.1 ОСЕВЫЕ ВЕНТИЛЯТОРЫ

Вентиляторы ПОСТ-ОВ (АКСИПОД-В)



Вентилятор ПОСТ-ОВ – приточный осевой вентилятор для систем ПДВ. Вентилятор АКСИПОД-В – осевой вентилятор общего назначения.

В данном выпуске каталога представлена новая версия вентиляторов с увеличенным диапазоном типоразмерного ряда и повышенной эффективностью.

Вентилятор оснащается осевым рабочим колесом с листовыми лопатками и цилиндрическим корпусом. Рабочее колесо устанавливается непосредственно на вал электродвигателя. На выходе потока из рабочего колеса установлен спрямляющий аппарат. На выходе вентилятора установлен диффузор с внутренней втулкой, обеспечивающий эффективное расширение потока.

Вентилятор изготавливается из углеродистых сталей с полимерным покрытием.

Вентилятор комплектуется трехфазным асинхронным электродвигателем под питающее напряжение 400 (380) В / 50 Гц. Кабель от электродвигателя выведен в клеммную коробку на корпусе вентилятора.

Корпус вентилятора выполняется в одной из двух модификаций корпуса. Это зависит от габарита электродвигателя. Ниже приведены габаритные эскизы обоих вариантов. В стандартной модификации корпуса электродвигатель устанавливается во втулке спрямляющего аппарата и расположен относительно колеса на стороне нагнетания (со стороны диффузора). В модификации корпуса «Ф» электродвигатель установлен в корпусе на кронштейнах на стороне всасывания. В таблицах типоразмерного ряда при аэродинамических характеристиках индекс модификации корпуса указан в графе обозначения.

Категория размещения по умолчанию – 2 по ГОСТ 15150. В исполнении с категорией 1 размещение по категории 1 допустимо только с соответствующими принадлежностями или воздуховодами на входе и выходе вентилятора.

Габаритно-присоединительные размеры

ПОСТ-ОВ, АКСИПОД-В

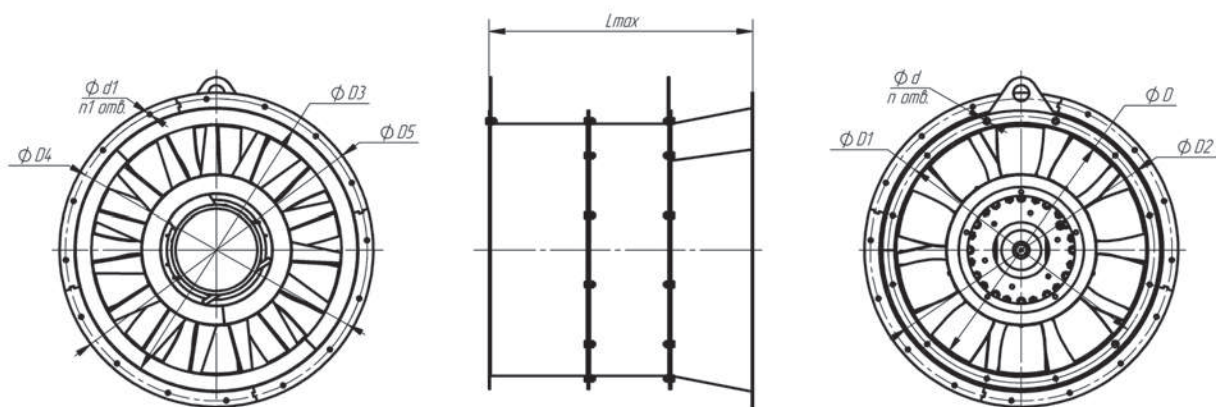

ПОСТ-ОВ-...-Ф, АКСИПОД-В-...-Ф

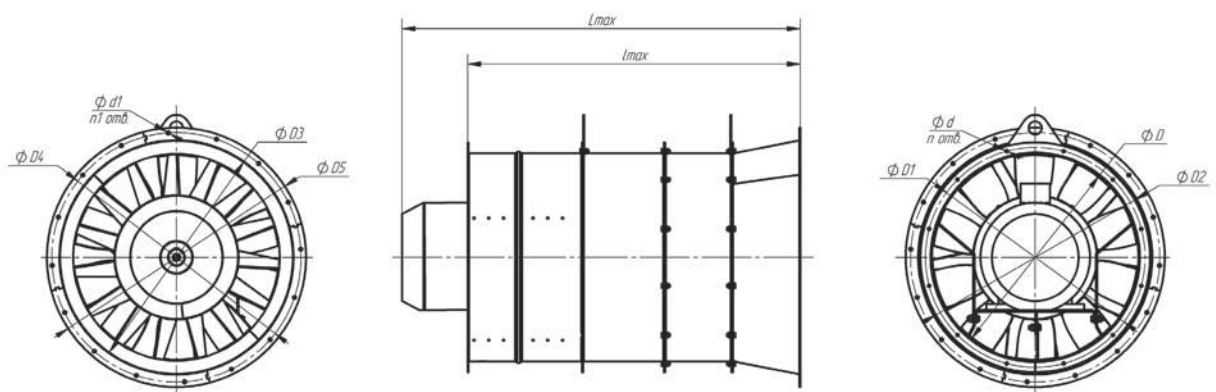

Номер вентилятора	Размеры, мм											шт.	
	D	D1	D2	D3	D4	D5	L		I Корпус Ф	d	d1	n	n1
							Корпус станд.	Корпус Ф					
3,55	355	395	425	400	440	470	-	580	540	8	8	8	8
4	400	440	470	450	490	520	-	700	650	8	8	8	8
4,5	450	490	520	500	540	570	480	710	650	8	8	8	12
5	500	540	570	560	600	630	500	790	740	8	10	12	12
5,6	560	600	630	630	670	700	620	1230	1170	10	10	12	12
6,3	630	670	700	710	760	790	715	1450	1380	10	10	12	16
7,1	710	760	790	800	850	880	780	-	-	10	10	16	16
8	800	850	880	900	950	990	900	1420	1340	10	10	16	16
9	900	950	990	1000	1050	1090	1030	1590	1370	10	12	16	16
10	1000	1050	1090	1120	1180	1210	1180	1694	1480	12	12	16	20
11,2	1120	1180	1210	1250	1310	1340	1230	-	-	12	12	20	20
12,5	1250	1310	1340	1400	1460	1490	1350	-	-	12	14	20	20

Размеры L и Lmax даны максимальные для приведённых в каталоге типоразмеров

Технические характеристики

Комплектация электродвигателями, масса, акустические и аэродинамические характеристики приведены ниже.

Динамическое давление P_{dv} приведено по скорости в кольцевом сечении проточной части вокруг втулки на выходе из диффузора.

Вентиляторы серии АКСИПОД-В имеют одинаковые с вентиляторами ПОСТ-ОВ характеристики, но вентиляторы АКСИПОД-В не допускается подбирать на заданную производительность на участке характеристики с восходящим давлением при увеличении производительности.

Уровень звуковой мощности (в дБ) в октавной полосе частот вычисляется по формуле $L_{wi} = L_w + \Delta L_{wi}$, где L_w – скорректированный уровень мощности (в дБА), излучаемой вентилятором на входе, а поправка ΔL_{wi} взята для соответствующего числа полюсов электродвигателя. Скорректированный уровень звуковой мощности на выходе меньше L_w на 1 дБА. Скорректированный уровень звуковой мощности, излучаемой корпусом вентилятора с подсоединенными воздухопроводами, меньше L_w на 10 дБА. Поправки для расчета уровня звуковой мощности в полосе приведены таблице ниже.

Поправки ΔL_{wi} для вычисления звуковой мощности на среднегеометрических частотах октавных полос

Число полюсов электродвигателя	Среднегеометрическая частота октавы – i, Гц							
	63	125	250	500	1000	2000	4000	8000
	Поправки уровня звуковой мощности ΔL_{wi}							
2	-25	-21	-12	-4	-4	-7	-12	-20
4	-23	-14	-6	-6	-9	-14	-22	-31
6	-13	-3	1	-1	-5	-12	-22	-27
8	-6	2	2	-1	-6	-14	-23	-26

Указания по монтажу

Электродвигатели, установленные в вентиляторах, по умолчанию подготовлены для работы в трёхфазной сети с питающим напряжением 380 В. Для работы в сети с питающим напряжением 380 В переключатели в распределительной коробке электродвигателя устанавливаются, как показано на схемах ниже.

Для электродвигателей с номинальным напряжением Δ/Y 220/380 В – подключение звездой:

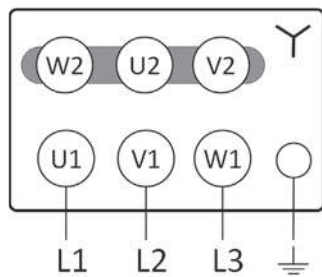

Для электродвигателей с номинальным напряжением Δ/Y 380/660 В – подключение треугольником:

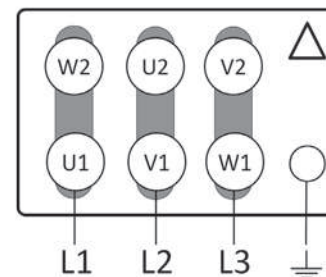

При установке без воздуховода на входе вентилятор необходимо комплектовать входным коллектором, чтобы избежать ухудшения аэродинамической характеристики.

При наружной установке без элементов сети на входе или выходе вентилятор необходимо комплектовать козырьком для защиты от осадков.

ПОСТ-ОВ-3,55

№	Обозначение	Двигатель		Lw, дБА	M, кг
		Тип	N, кВт		
1	...-3,55-2/0,55-Ф	63B2	0,55	74	27
2	...-3,55-2/0,75-Ф	71A2	0,75	75	30
3	...-3,55-2/1,1-Ф	71B2	1,1	75	32
4	...-3,55-2/1,5-Ф	80MA2	1,5	75	34
5	...-3,55-2/2,2-Ф	80MB2	2,2	75	36

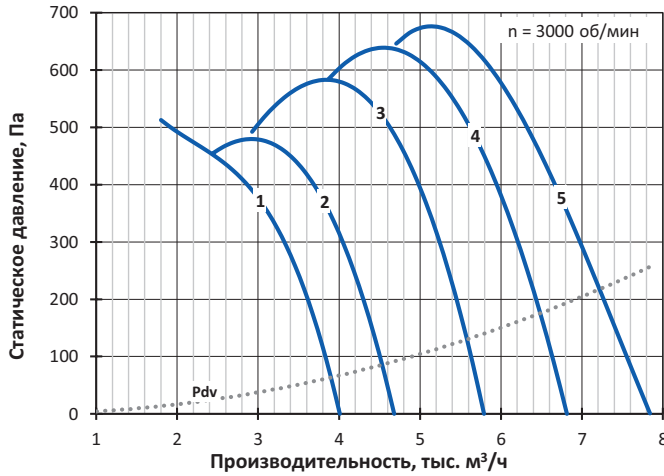

ПОСТ-ОВ-4,5

№	Обозначение	Двигатель		Lw, дБА	M, кг
		Тип	N, кВт		
1	...-4,5-4/0,25	63A4	0,25	66	37
2	...-4,5-4/0,37	63B4	0,37	66	37
3	...-4,5-4/0,55	71A4	0,55	67	41
4	...-4,5-4/0,75	71B4	0,75	67	42
5	...-4,5-2/2,2-Ф	80MB2	2,2	82	55
6	...-4,5-2/3-Ф	90L2	3	83	57
7	...-4,5-2/4-Ф	100S2	4	83	62
8	...-4,5-2/5,5-Ф	100L2	5,5	83	71
9	...-4,5-2/7,5-Ф	112M2	7,5	83	91

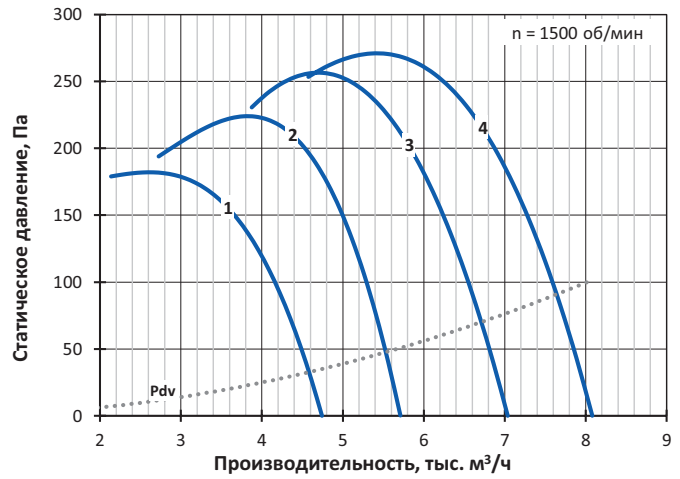

ПОСТ-ОВ-4

№	Обозначение	Двигатель		Lw, дБА	M, кг
		Тип	N, кВт		
1	...-4-2/1,1-Ф	71B2	1,1	79	36
2	...-4-2/1,5-Ф	80MA2	1,5	79	38
3	...-4-2/2,2-Ф	80MB2	2,2	79	40
4	...-4-2/3-Ф	90L2	3	79	42
5	...-4-2/4-Ф	100S2	4	79	47

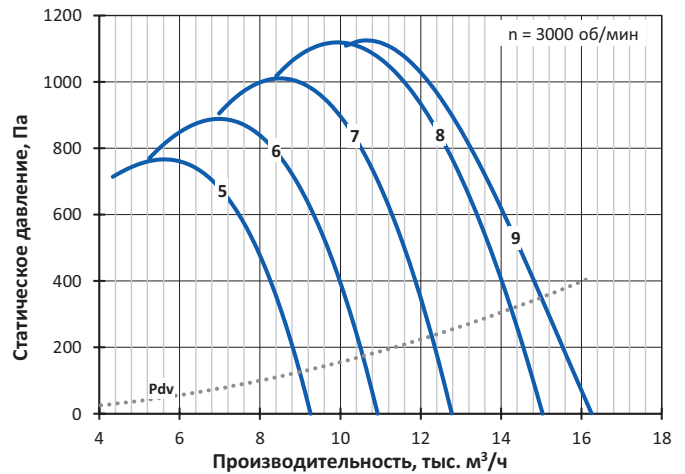
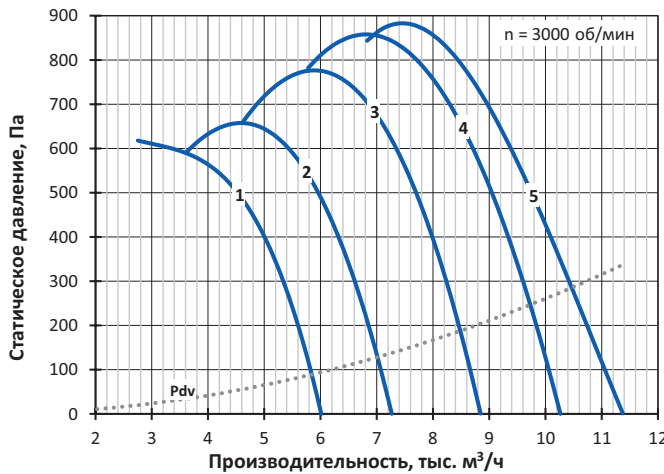

ПОСТ-ОВ-5

№	Обозначение	Двигатель		Lw, дБА	M, кг
		Тип	N, кВт		
1	...-5-4/0,37	63B4	0,37	70	44
2	...-5-4/0,55	71A4	0,55	70	48
3	...-5-4/0,75	71B4	0,75	70	49
4	...-5-4/1,1	80MA4	1,1	70	53
5	...-5-4/1,5	80MB4	1,5	70	55
6	...-5-2/4-Ф	100S2	4	86	77
7	...-5-2/5,5-Ф	100L2	5,5	86	86
8	...-5-2/7,5-Ф	112M2	7,5	86	106
9	...-5-2/11-Ф	132M2	11	86	133

ПОСТ-ОВ-5,6

№	Обозначение	Двигатель		Lw, дБА	M, кг
		Тип	N, кВт		
1	...-5,6-4/0,75	71B4	0,75	74	60
2	...-5,6-4/1,1	80MA4	1,1	74	64
3	...-5,6-4/1,5	80MB4	1,5	74	66
4	...-5,6-4/2,2	90L4	2,2	74	69
5	...-5,6-2/5,5-Ф	100L2	5,5	89	96
6	...-5,6-2/7,5-Ф	112M2	7,5	89	116
7	...-5,6-2/11-Ф	132M2	11	89	143
8	...-5,6-2/15-Ф	160S2	15	90	181
9	...-5,6-2/18,5-Ф	160M2	18,5	90	190

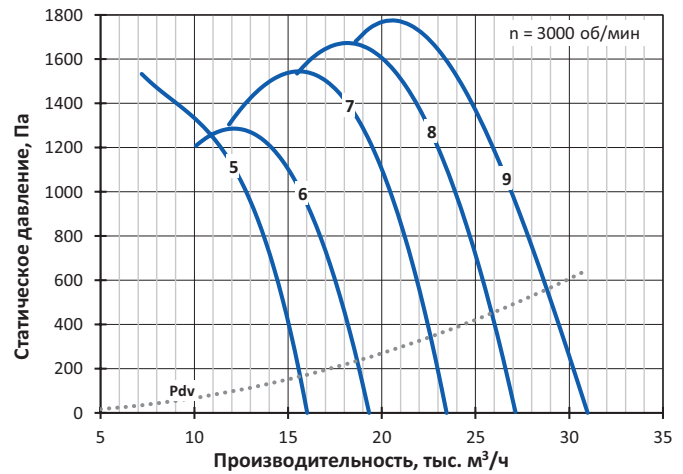
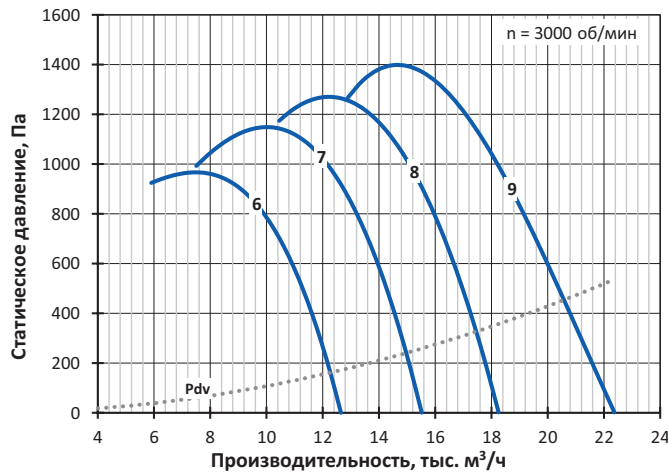
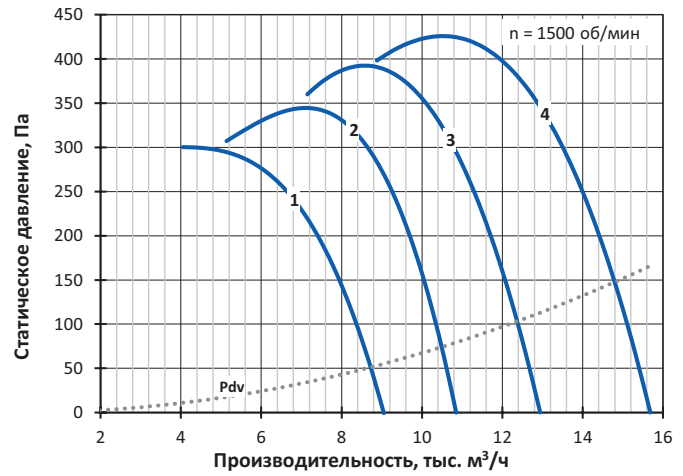
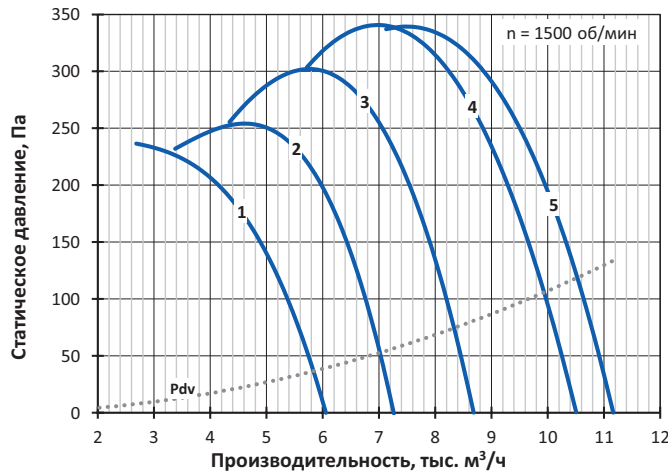

ПОСТ-ОВ-6,3

№	Обозначение	Двигатель		Lw, дБА	M, кг
		Тип	N, кВт		
1	...-6,3-4/1,5	80MB4	1,5	77	88
2	...-6,3-4/2,2	90L4	2,2	77	91
3	...-6,3-4/3	100S4	3	77	93
4	...-6,3-4/4	100L4	4	78	102
5	...-6,3-2/11-Ф	132M2	11	93	178
6	...-6,3-2/15-Ф	160S2	15	93	216
7	...-6,3-2/18,5-Ф	160M2	18,5	93	225
8	...-6,3-2/22-Ф	180S2	22	93	247
9	...-6,3-2/30-Ф	180M2	30	93	270
10	...-6,3-2/37-Ф	200M2	37	93	320

ПОСТ-ОВ-7,1

№	Обозначение	Двигатель		Lw, дБА	M, кг
		Тип	N, кВт		
1	...-7,1-6/0,75	80MA6	0,75	72	109
2	...-7,1-6/1,1	80MB6	1,1	72	111
3	...-7,1-6/1,5	90L6	1,5	72	114
4	...-7,1-6/2,2	100L6	2,2	72	123
5	...-7,1-4/2,2	90L4	2,2	81	114
6	...-7,1-4/3	100S4	3	81	116
7	...-7,1-4/4	100L4	4	81	125
8	...-7,1-4/5,5	112M4	5,5	81	146
9	...-7,1-4/7,5	132S4	7,5	82	170

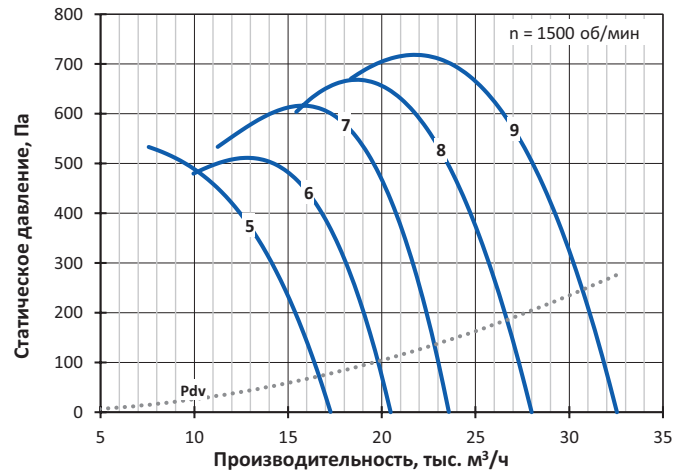
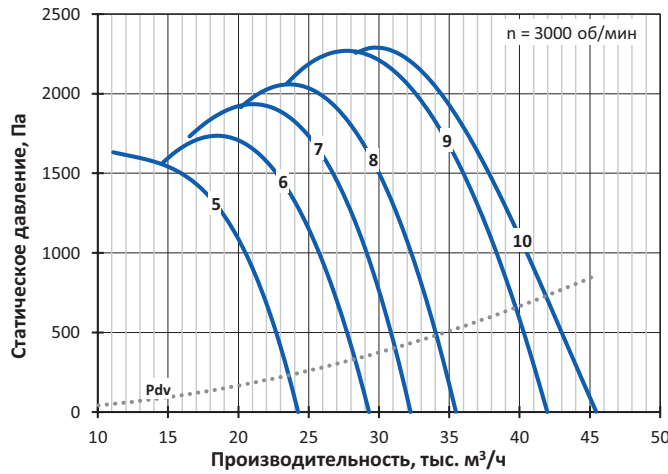
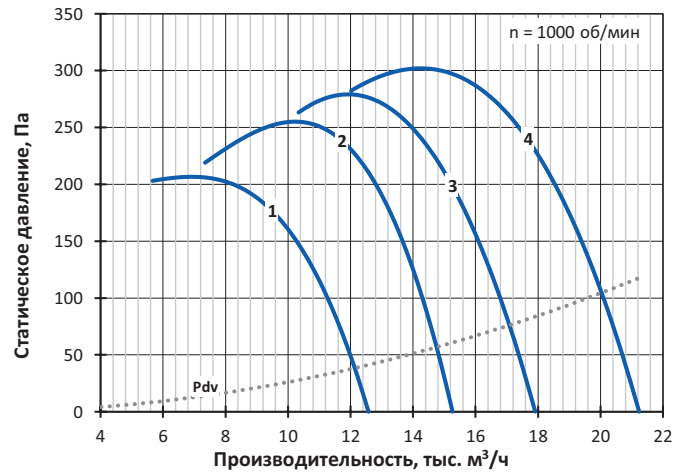
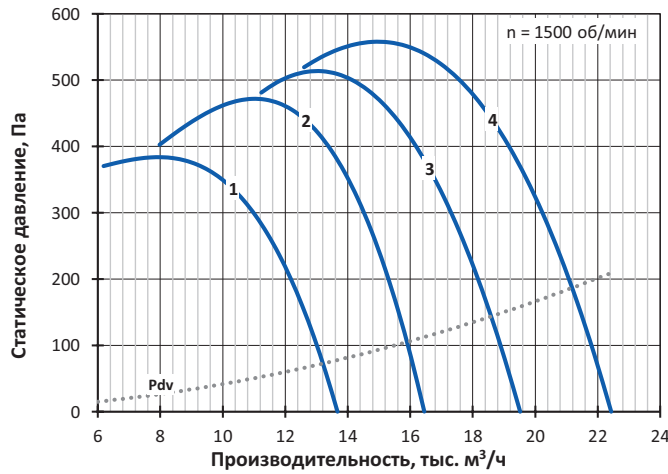

ПОСТ-ОВ-8

№	Обозначение	Двигатель		Lw, дБА	M, кг
		Тип	N, кВт		
1	...-8-6/1,1	80MB6	1,1	75	136
2	...-8-6/1,5	90L6	1,5	76	139
3	...-8-6/2,2	100L6	2,2	76	148
4	...-8-6/3	112MA6	3	76	154
5	...-8-6/4	112MB6	4	76	162
6	...-8-4/4	100L4	4	85	150
7	...-8-4/5,5	112M4	5,5	85	171
8	...-8-4/7,5	132S4	7,5	85	195
9	...-8-4/11	132M4	11	85	207
10	...-8-4/15-Ф	160S4	15	85	325

ПОСТ-ОВ-9

№	Обозначение	Двигатель		Lw, дБА	M, кг
		Тип	N, кВт		
1	...-9-6/2,2	100L6	2,2	79	258
2	...-9-6/3	112MA6	3	80	264
3	...-9-6/4	112MB6	4	80	272
4	...-9-6/5,5	132S6	5,5	80	299
5	...-9-6/7,5	132M6	7,5	80	312
6	...-9-4/7,5	132S4	7,5	89	305
7	...-9-4/11	132M4	11	89	317
8	...-9-4/15	160S4	15	89	355
9	...-9-4/18,5	160M4	18,5	89	372
10	...-9-4/22-Ф	180S4	22	89	505
11	...-9-4/30-Ф	180M4	30	89	525

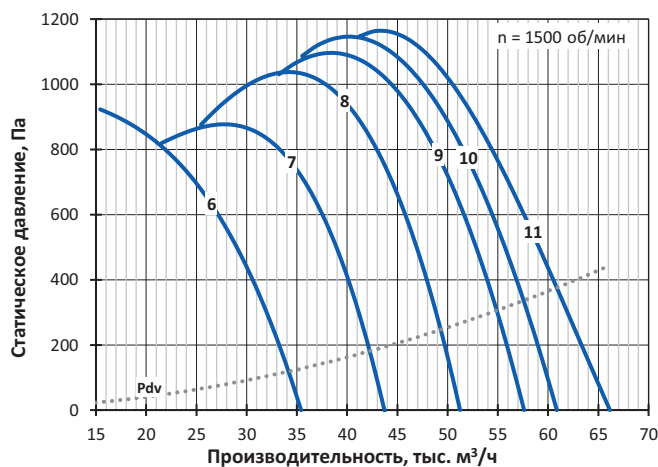
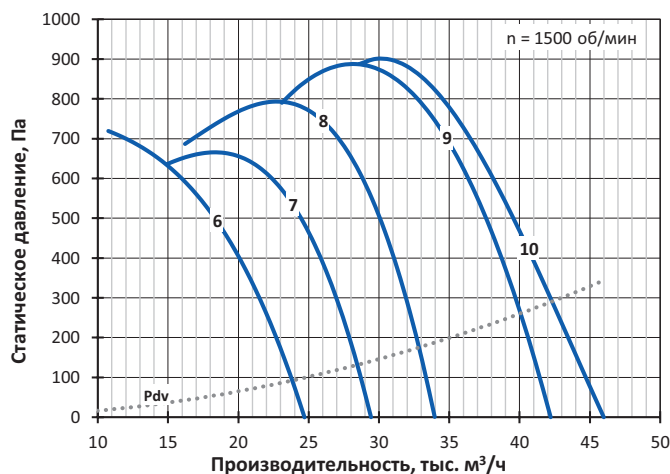
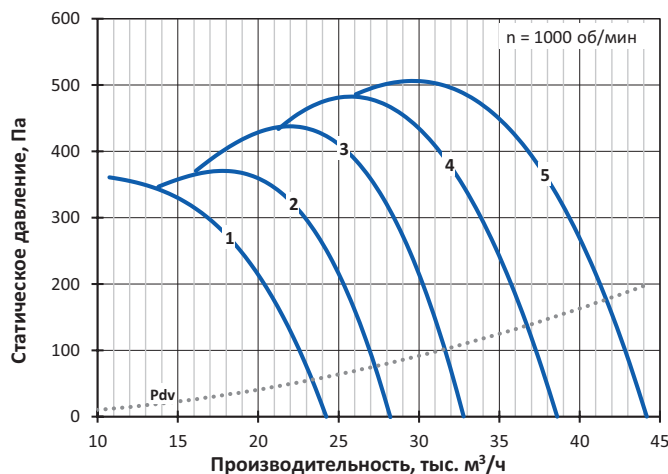
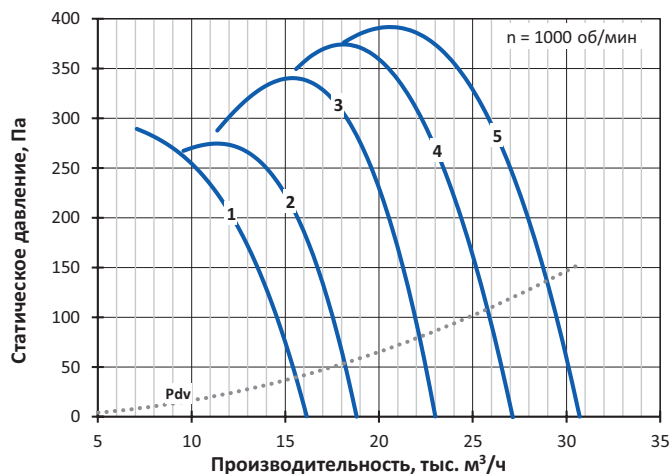

ПОСТ-ОВ-10

№	Обозначение	Двигатель		Lw, дБА	M, кг
		Тип	N, кВт		
1	...-10-8/1,5	100L8	1,5	76	320
2	...-10-8/2,2	112MA8	2,2	76	324
3	...-10-8/3	112MB8	3	76	329
4	...-10-8/4	132S8	4	76	359
5	...-10-8/5,5	132M8	5,5	77	372
6	...-10-6/4	112MB6	4	83	332
7	...-10-6/5,5	132S6	5,5	83	359
8	...-10-6/7,5	132M6	7,5	83	372
9	...-10-6/11	160S6	11	83	415
10	...-10-6/15	160M6	15	83	444
11	...-10-4/15	160S4	15	92	415
12	...-10-4/18,5	160M4	18,5	92	432
13	...-10-4/22	180S4	22	92	460
14	...-10-4/30	180M4	30	92	480
15	...-10-4/37-Ф	200M4	37	92	657
16	...-10-4/45-Ф	200L4	45	92	682

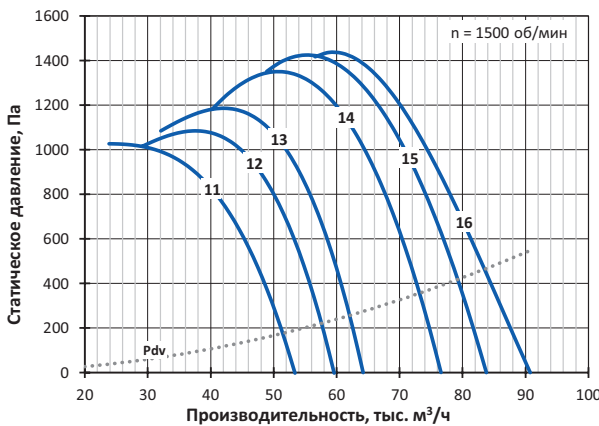
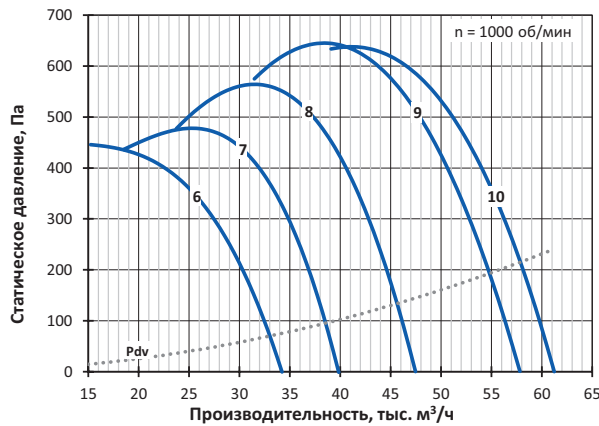
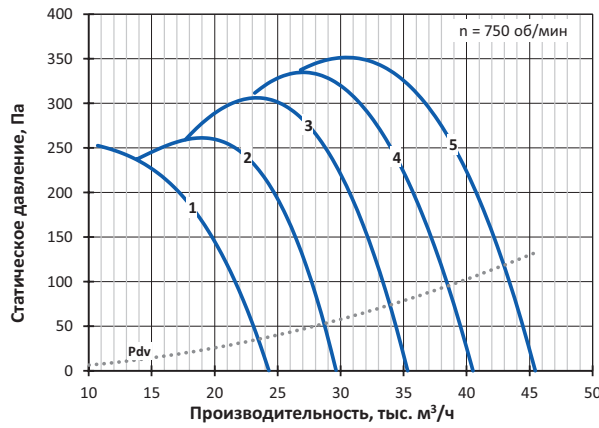

ПОСТ-ОВ-11,2

№	Обозначение	Двигатель		Lw, дБА	M, кг
		Тип	N, кВт		
1	...-11,2-8/3	112MB8	3	80	399
2	...-11,2-8/4	132S8	4	80	429
3	...-11,2-8/5,5	132M8	5,5	80	442
4	...-11,2-8/7,5	160S8	7,5	80	485
5	...-11,2-8/11	160M8	11	80	510
6	...-11,2-6/7,5	132M6	7,5	86	442
7	...-11,2-6/11	160S6	11	87	485
8	...-11,2-6/15	160M6	15	87	514
9	...-11,2-6/18,5	180M6	18,5	87	540
10	...-11,2-6/22	200M6	22	87	570

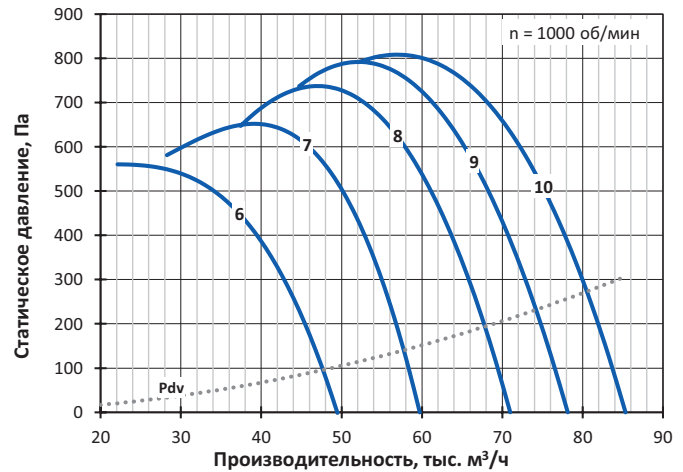
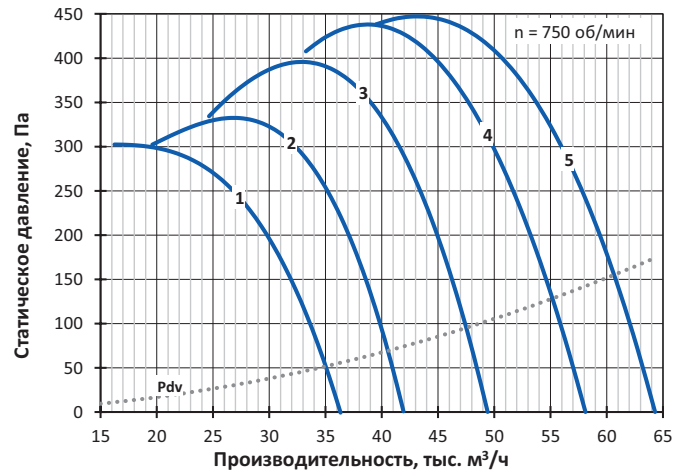

ПОСТ-ОВ-12,5

№	Обозначение	Двигатель		Lw, дБА	М, кг
		Тип	N, кВт		
1	...-12,5-8/5,5	132M8	5,5	84	582
2	...-12,5-8/7,5	160S8	7,5	84	625
3	...-12,5-8/11	160M8	11	84	650
4	...-12,5-8/15	180M8	15	84	680
5	...-12,5-8/18,5	200M8	18,5	84	725
6	...-12,5-6/15	160M6	15	90	654
7	...-12,5-6/18,5	180M6	18,5	90	680
8	...-12,5-6/22	200M6	22	90	710
9	...-12,5-6/30	200L6	30	90	745
10	...-12,5-6/37	225M6	37	90	808

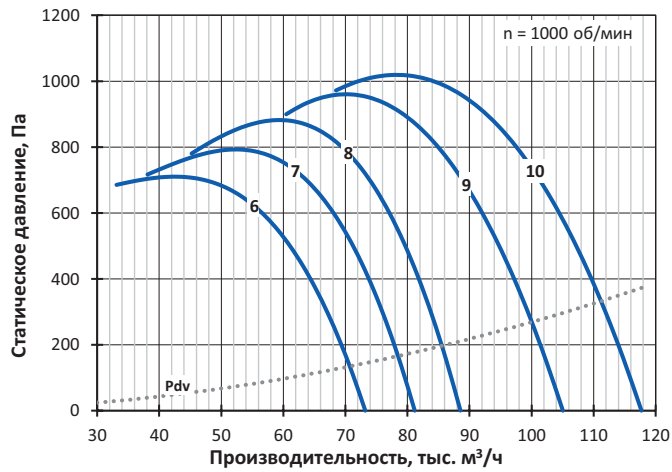
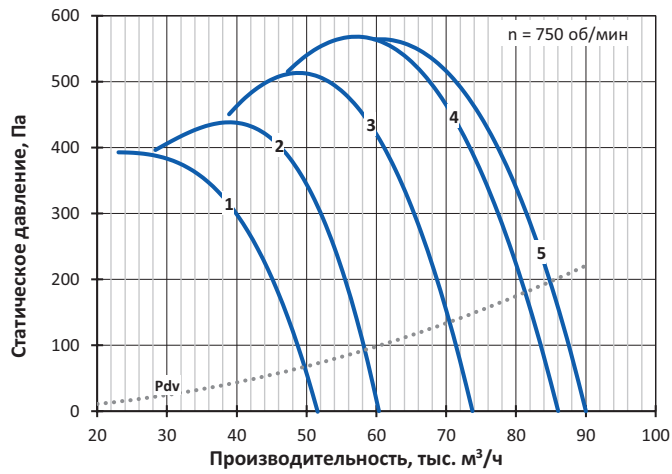

9.2 РАДИАЛЬНЫЕ ВЕНТИЛЯТОРЫ

Вентиляторы со спиральным корпусом **ПОСТ-РС** **(РАСП)**



ПОСТ-РС – приточный радиальный вентилятор для систем ПДВ. Вентилятор РАСП – радиальный вентилятор общего назначения.

Вентиляторы имеет высокоэффективное рабочее колесо с назад загнутыми лопатками, установленное в спиральном корпусе. Рабочее колесо устанавливается непосредственно на вал электродвигателя.

Вентилятор изготавливается из углеродистых сталей с полимерным покрытием.

Положение выпускного патрубка может варьироваться при производстве, как представлено далее на габаритных эскизах, и должно указываться при заказе.

Вентилятор выпускается с различными ширинами рабочего колеса, что отражено в условном обозначении типоразмера. С типом колеса «Б» вентилятор имеет более широкий корпус в направлении оси вращения колеса, чем с колесом «А» или «В». Тип «Б» при аналогичной мощности обеспечивает более высокие расходы воздуха, но меньшее максимальное развиваемое давление.

Вентилятор комплектуется трехфазным асинхронным электродвигателем под питающее напряжение 380 В / 50 Гц.

Вентилятор без принадлежностей соответствует категории размещения 2 по ГОСТ 15150. В исполнении с категорией размещения 1 вентилятор включает в себя козырёк защиты двигателя от осадков.

Технические характеристики

Тип электродвигателя, масса, акустические и аэродинамические характеристики приведены ниже.

Вентиляторы серии РАСП имеют одинаковые характеристики с вентиляторами ПОСТ-РС.

Динамические давления P_{dv} соответствуют средней скорости в выпускном патрубке вентилятора. Они отличаются для типоразмеров с разной шириной корпуса и даны на диаграммах с соответствующей пометкой.

Уровень звуковой мощности (в дБ) в октавной полосе частот вычисляется по формуле $L_{wi} = L_w + \Delta L_{wi}$, где L_w – скорректированный уровень звуковой мощности (в дБА), излучаемой вентилятором на входе, а поправка ΔL_{wi} взята для соответствующего числа полюсов электродвигателя. Корректированный уровень звуковой мощности на выходе из вентилятора больше L_w на 3 дБА. Корректированный уровень звуковой мощности, излучаемой корпусом вентилятора с подсоединенными воздухопроводами меньше L_w на 3 дБА. Поправки для расчета уровня звуковой мощности в полосе приведены таблице ниже.

Поправки ΔL_{wi} для вычисления звуковой мощности на среднегеометрических частотах октавных полос

Число полюсов электродвигателя	Среднегеометрическая частота октавы – i, Гц							
	63	125	250	500	1000	2000	4000	8000
	Поправки уровня звуковой мощности ΔL_{wi}							
2	-25	-20	-11	-4	-5	-5	-10	-19
4	-20	-11	-4	-5	-5	-10	-19	-32
6	-10	-3	0	-1	-4	-11	-22	-31
8	-6	1	0	0	-5	-14	-27	-33

Указания по монтажу

Электродвигатели, установленные в вентиляторах, по умолчанию подготовлены для работы в трёхфазной сети с питающим напряжением 380 В. Для работы в сети с питающим напряжением 380 В переключки в распределительной коробке электродвигателя устанавливаются, как показано на схемах ниже.

Для электродвигателей с номинальным напряжением Δ/Y 220/380 В – подключение звездой:

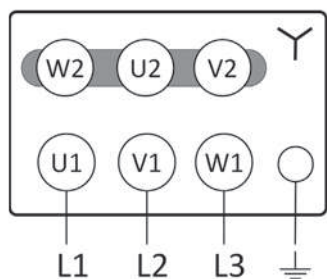

Для электродвигателей с номинальным напряжением Δ/Y 380/660 В – подключение треугольником:

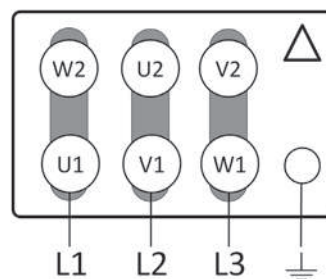

Габаритно-присоединительные размеры

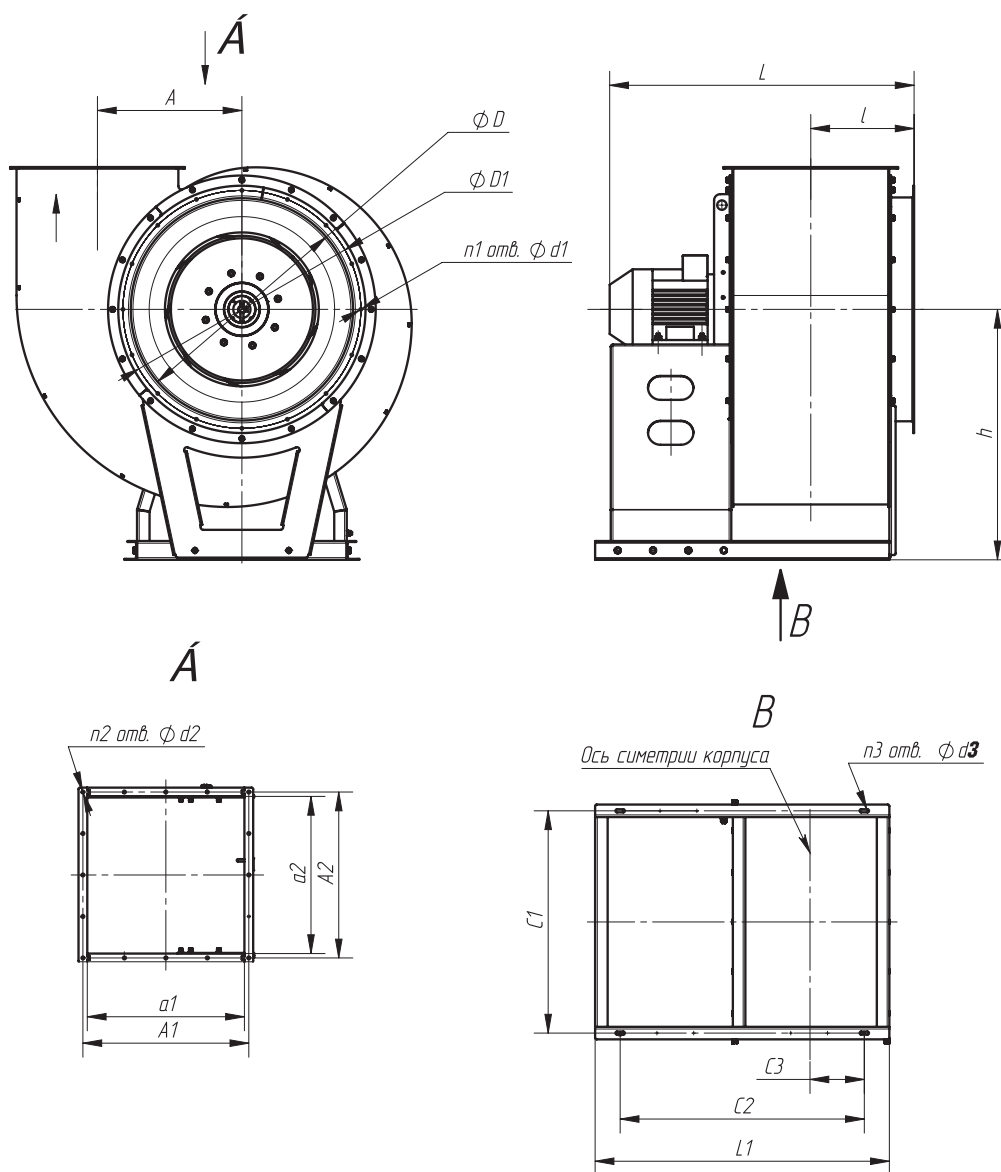

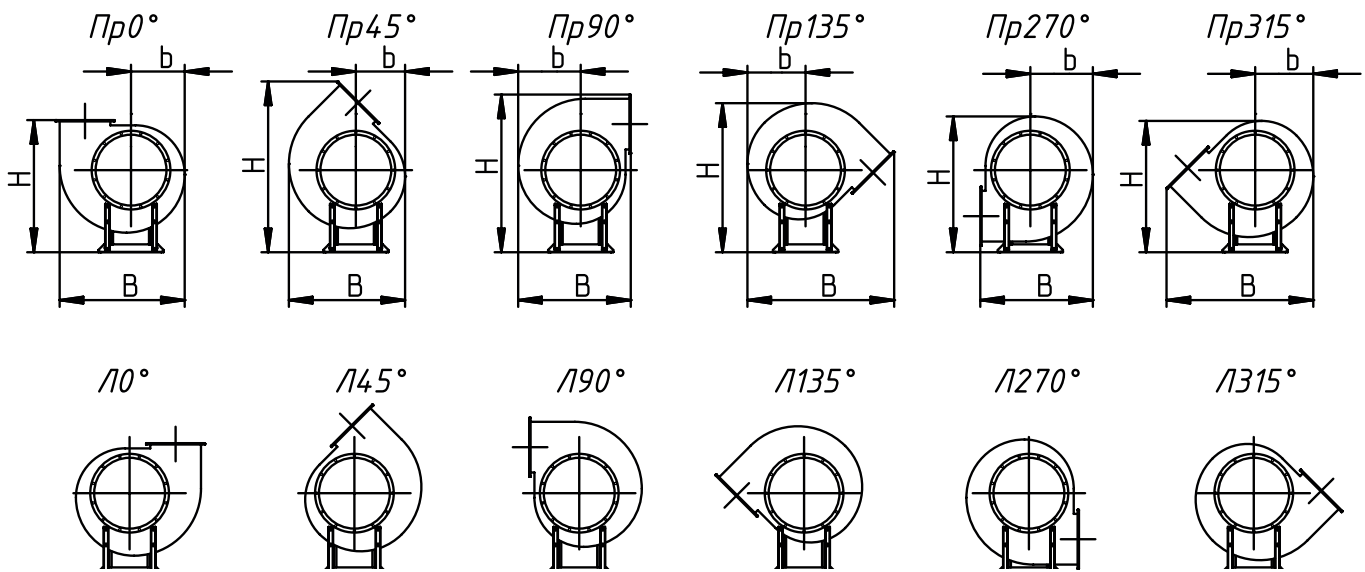

Вентилятор	Размеры, мм																Количество, шт.												
	h	I		Lmax		A	D	D1	d1	a1	A1	a2		A2		d2	L		C1	C2		C3		d3	n1	n2		n3	
		A	B	A	B							A	B	A	B		A	B		A	B	A	B			A	B		A
2,5	305	142	180	455	590	162	250	280	7	173	195	173	248	195	270	8,5	395	550	220	345	420	74	112	10	8	4	4	4	12
2,8	360	154	196	525	692	182	280	310	7	195	217	195	278	217	300	8,5	415	650	295	370	429	75	122	10	8	4	4	4	12
3,15	380	167	215	595	737	205	315	345	7	218	240	218	313	240	335	8,5	475	700	420	425	520	90	142	10	8	4	4	4	12
3,55	430	180	233	665	748	231	355	395	8	248	270	248	353	270	375	8,5	545	748	420	465	571	95	148	10	8	4	4	4	12
4	470	195	258	700	756	260	400	440	8	278	300	278	398	300	420	8,5	600	700	470	530	650	105	165	12	8	4	4	4	12
4,5	530	215	283	679	862	292	450	490	8	314	345	314	448	345	480	11	625	830	500	545	680	125	193	12	8	4	4	4	12
5	575	230	307	800	950	325	500	540	8	349	380	348	498	380	530	11	650	800	525	560	710	135	210	12	12	4	4	4	12
5,6	640	255	348	800	1045	364	560	600	8	391	422	390	558	422	590	11	700	918	550	615	783	160	244	12	12	4	4	4	12
6,3	720	295	395	920	1155	410	630	670	8	439	470	438	628	470	660	11	800	1022	630	690	859	150	245	14	12	4	4	4	12
7,1	800	329	435,5	1155	1373	462	710	760	8	497	530	495	710	530	745	9	940	1033	710	780	993	175	282	14	16	16	18	18	12
8	905	370	490	1318	1447	520	800	850	10	560	600	558	798	600	840	11	1050	1342	850	940	1175	210	330	14	16	16	18	18	12
9	1015	400	541	1415	1623	585	900	950	10	630	670	630	900	670	940	11	1200	1505	720	950	1220	270	405	15	16	20	20	20	6
10	1130	430	600	1505	1696	650	1000	1050	12	700	750	698	998	750	1055	12	1330	1580	880	1000	1300	265	415	15	16	20	20	20	6
11,2	1235	520	688	1735	2120	728	1120	1180	12	784	830	784	1120	830	1181	13	1517	1853	1164	1440	1776	440	608	15	20	24	24	24	6
12,5	1380	545	733	1930	2330	815	1250	1310	12	875	930	875	1250	930	1310	13	1720	2095	1260	1375	1770	310	498	15	20	24	24	24	6

Ввиду отличия размера l при разных типах колёс, колонка дополнительно разделяется по индексам типа колёса

Таблица размеров для разных положений выпускного патрубка

Номер вентилятора	Пр0; Л0			Пр45; Л45			Пр90; Л90			Пр135; Л135			Пр270; Л270			Пр315; Л315		
	В	b	H	В	b	H	В	b	H	В	b	H	В	b	H	В	b	H
2,5	470	200	495	425	182	630	430	230	565	535	215	550	430	220	505	545	215	490
2,8	520	220	645	475	200	745	460	255	660	595	275	670	460	255	580	595	275	610
3,15	580	250	610	530	225	785	515	285	710	665	265	685	515	285	625	690	265	685
3,55	650	280	690	595	255	895	575	350	800	740	330	775	575	350	710	740	330	685
4	735	315	765	675	285	975	675	365	890	840	335	860	675	365	785	840	365	760
4,5	815	350	845	755	320	1110	730	405	985	945	410	955	730	405	870	945	410	880
5	905	390	930	835	355	1200	805	450	1105	1045	445	1055	805	450	915	1042	450	935
5,6	1000	435	1040	930	395	1355	925	500	1205	1155	505	1175	925	500	1075	1155	465	1040
6,3	1130	485	1170	1045	445	1535	1010	565	1380	1305	570	1360	1010	565	1205	1305	465	1220
7,1	1260	540	1260	1170	555	1690	1085	630	1545	1430	635	1525	1085	630	1345	1430	635	1360
8	1418	610	1420	1320	560	1860	1220	710	1715	1615	660	1665	1225	710	1515	1615	660	1465
9	1624	687	1645	1486	630	2123	1430	800	1952	1851	743	1871	1430	800	1702	1851	743	1645
10	1775	765	1840	1645	700	2375	1600	890	2145	2070	825	2080	1595	885	1895	2070	825	1830
11,2	1990	855	1955	1840	780	2565	1715	995	2370	2255	925	2300	1715	995	2090	2255	925	2020
12,5	2215	950	2180	2055	875	2865	1905	1110	2645	2510	1130	2565	1905	1110	2330	2510	1030	2255

ПОСТ-РС-2,5

№	Обозначение	Двигатель		Lw, дБА	M, кг
		Тип	N, кВт		
1	ПОСТ-РС-2,5-А-4/0,12	56А4	0,12	63	25
2	ПОСТ-РС-2,5-Б-4/0,12	56А4	0,12	63	26
3	ПОСТ-РС-2,5-Б1-4/0,12	56А4	0,12	63	26
4	ПОСТ-РС-2,5-А-2/0,25	56В2	0,25	79	25
5	ПОСТ-РС-2,5-А-2/0,37	63А2	0,37	79	26
6	ПОСТ-РС-2,5-Б-2/0,37	63А2	0,37	79	27
7	ПОСТ-РС-2,5-Б-2/0,55	63В2	0,55	79	27
8	ПОСТ-РС-2,5-Б-2/0,55	63В2	0,55	79	28
9	ПОСТ-РС-2,5-Б-2/0,75	71А2	0,75	79	31

ПОСТ-РС-2,8

№	Обозначение	Двигатель		Lw, дБА	M, кг
		Тип	N, кВт		
1	ПОСТ-РС-2,8-А-4/0,12	56А4	0,12	67	30
2	ПОСТ-РС-2,8-А1-4/0,12	56А4	0,12	67	30
3	ПОСТ-РС-2,8-В1-4/0,12	56А4	0,12	67	30
4	ПОСТ-РС-2,8-Б-4/0,12	56А4	0,12	67	32
5	ПОСТ-РС-2,8-Б1-4/0,12	56А4	0,12	67	32
6	ПОСТ-РС-2,8-Б2-4/0,12	56А4	0,12	67	32
7	ПОСТ-РС-2,8-А-2/0,55	63В2	0,55	82	32
8	ПОСТ-РС-2,8-Б-2/0,55	63В2	0,55	82	34
9	ПОСТ-РС-2,8-А-2/0,75	71А2	0,75	83	35
10	ПОСТ-РС-2,8-Б-2/0,75	71А2	0,75	83	37
11	ПОСТ-РС-2,8-В-2/1,1	71В2	1,1	83	38
12	ПОСТ-РС-2,8-Б-2/1,1	71В2	1,1	83	39

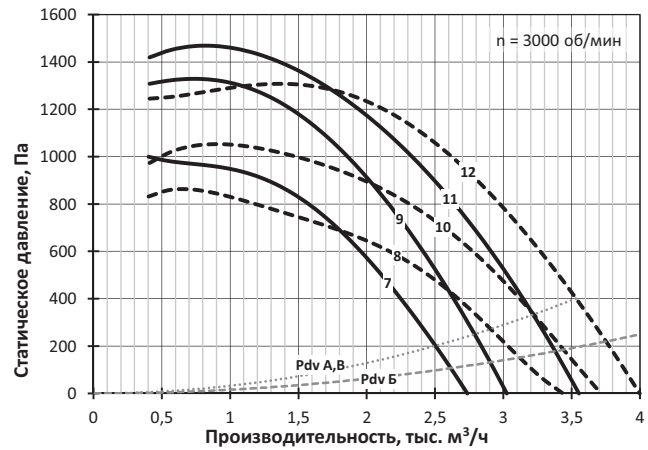
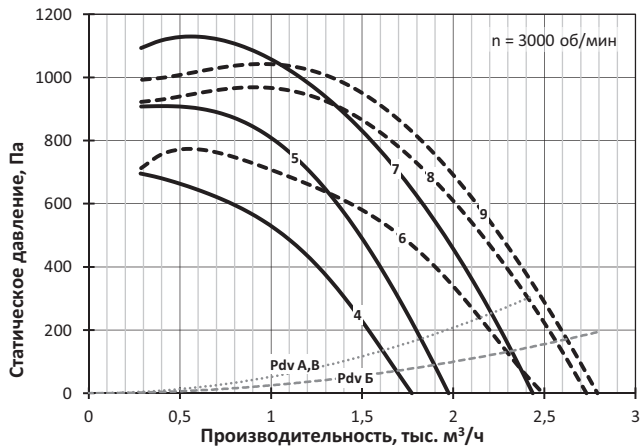
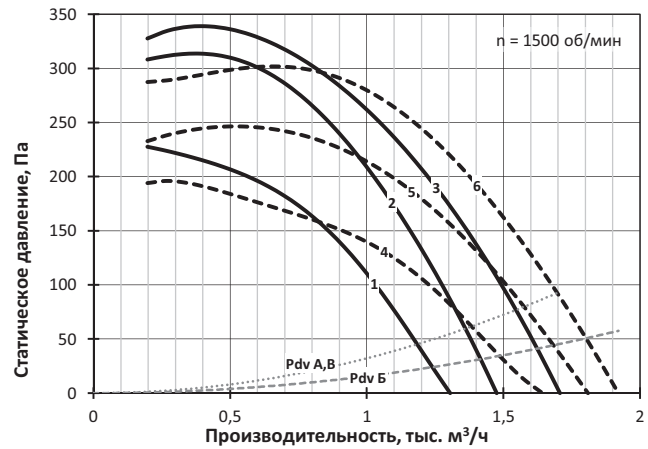
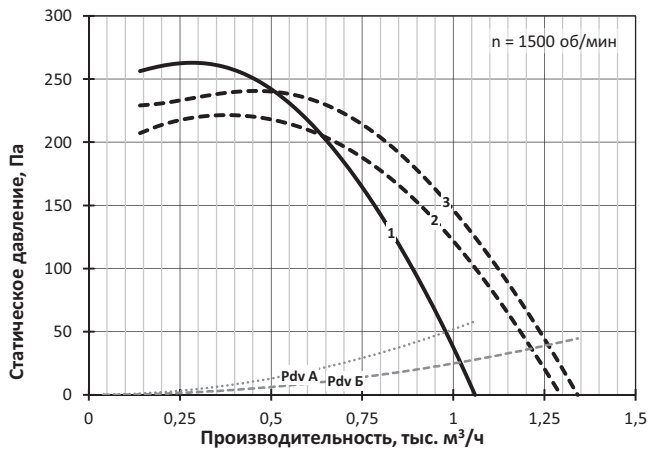

ПОСТ-РС-3,15

№	Обозначение	Двигатель		Lw, дБА	М, кг
		Тип	N, кВт		
1	ПОСТ-РС-3,15-А-4/0,12	56А4	0,12	70	35
2	ПОСТ-РС-3,15-Б-4/0,12	56А4	0,12	70	37
3	ПОСТ-РС-3,15-А-4/0,18	56В4	0,18	70	35
4	ПОСТ-РС-3,15-Б-4/0,18	56В4	0,18	70	37
5	ПОСТ-РС-3,15-В-4/0,25	63А4	0,25	71	37
6	ПОСТ-РС-3,15-Б-4/0,25	63А4	0,25	71	38
7	ПОСТ-РС-3,15-А-2/1,1	71В2	1,1	86	43
8	ПОСТ-РС-3,15-Б-2/1,1	71В2	1,1	86	44
9	ПОСТ-РС-3,15-А-2/1,5	80МА2	1,5	87	45
10	ПОСТ-РС-3,15-Б-2/1,5	80МА2	1,5	87	46
11	ПОСТ-РС-3,15-В-2/2,2	80МВ2	2,2	87	47
12	ПОСТ-РС-3,15-Б-2/2,2	80МВ2	2,2	87	48

ПОСТ-РС-3,55

№	Обозначение	Двигатель		Lw, дБА	М, кг
		Тип	N, кВт		
1	ПОСТ-РС-3,55-А-4/0,18	56В4	0,18	74	46
2	ПОСТ-РС-3,55-А-4/0,25	63А4	0,25	74	47
3	ПОСТ-РС-3,55-Б-4/0,25	63А4	0,25	74	51
4	ПОСТ-РС-3,55-В-4/0,37	63В4	0,37	74	48
5	ПОСТ-РС-3,55-Б-4/0,37	63В4	0,37	74	51
6	ПОСТ-РС-3,55-Б-4/0,55	71А4	0,55	75	55
7	ПОСТ-РС-3,55-А-2/2,2	80МВ2	2,2	90	57
8	ПОСТ-РС-3,55-Б-2/2,2	80МВ2	2,2	90	61
9	ПОСТ-РС-3,55-А-2/3	90L2	3	90	59
10	ПОСТ-РС-3,55-Б-2/3	90L2	3	90	63
11	ПОСТ-РС-3,55-В-2/4	100S2	4	90	65
12	ПОСТ-РС-3,55-Б-2/4	100S2	4	90	68

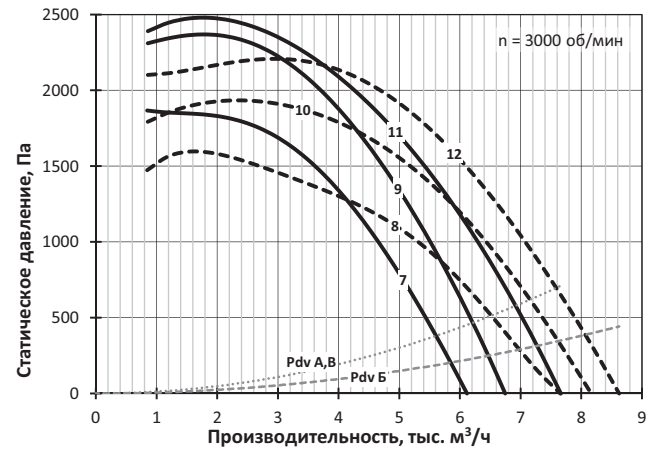
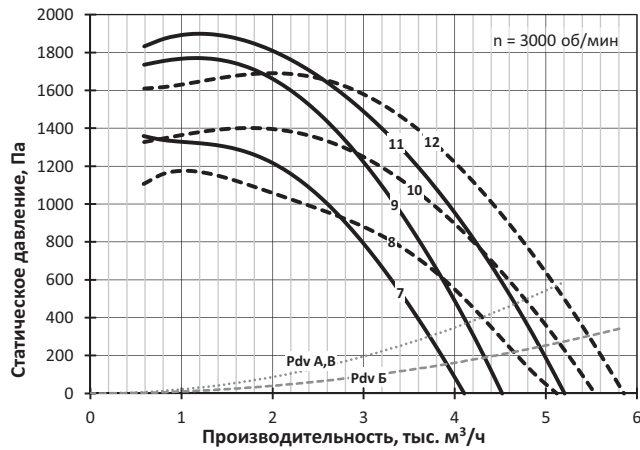
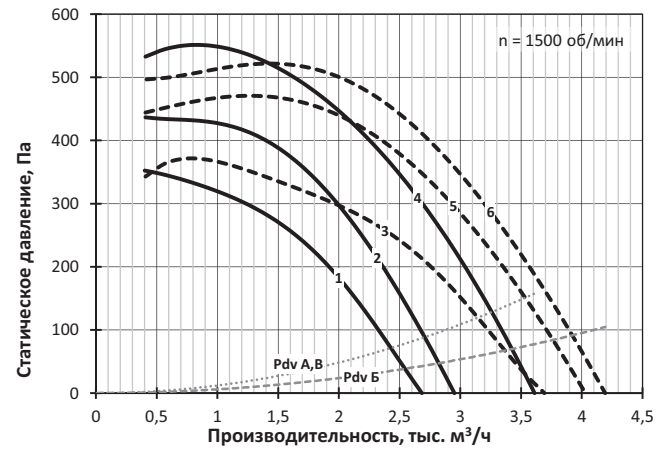
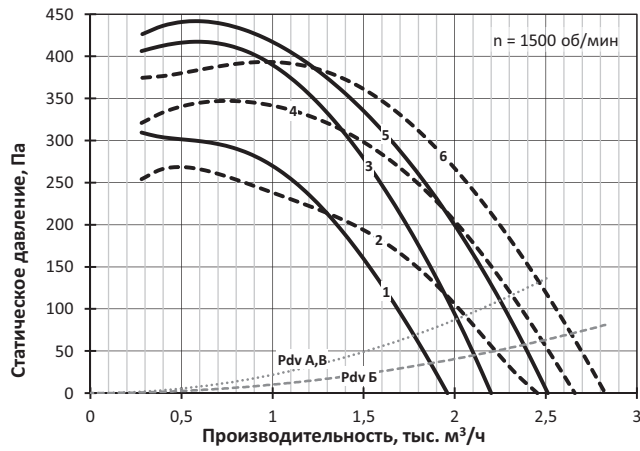

ПОСТ-РС-4

№	Обозначение	Двигатель		Lw, дБА	M, кг
		Тип	N, кВт		
1	ПОСТ-РС-4-А-4/0,37	63В4	0,37	78	63
2	ПОСТ-РС-4-Б-4/0,37	63В4	0,37	78	66
3	ПОСТ-РС-4-А-4/0,55	71А4	0,55	78	67
4	ПОСТ-РС-4-Б-4/0,55	71А4	0,55	78	70
5	ПОСТ-РС-4-В-4/0,75	71В4	0,75	79	70
6	ПОСТ-РС-4-Б-4/0,75	71В4	0,75	79	71
7	ПОСТ-РС-4-А-2/3	90L2	3	94	75
8	ПОСТ-РС-4-А-2/4	100S2	4	94	80
9	ПОСТ-РС-4-Б-2/4	100S2	4	94	83
10	ПОСТ-РС-4-А-2/5,5	100L2	5,5	94	89
11	ПОСТ-РС-4-Б-2/5,5	100L2	5,5	94	92
12	ПОСТ-РС-4-В-2/7,5	112M2	7,5	94	111
13	ПОСТ-РС-4-Б-2/7,5	112M2	7,5	94	112

ПОСТ-РС-4,5

№	Обозначение	Двигатель		Lw, дБА	M, кг
		Тип	N, кВт		
1	ПОСТ-РС-4,5-Б-6/0,18	63А6	0,18	72	95
2	ПОСТ-РС-4,5-Б-6/0,25	63В6	0,25	72	96
3	ПОСТ-РС-4,5-Б-6/0,37	71А6	0,37	73	98
4	ПОСТ-РС-4,5-А-4/0,75	71В4	0,75	82	78
5	ПОСТ-РС-4,5-Б-4/0,75	71В4	0,75	82	100
6	ПОСТ-РС-4,5-А-4/1,1	80МА4	1,1	82	82
7	ПОСТ-РС-4,5-Б-4/1,1	80МА4	1,1	82	104
8	ПОСТ-РС-4,5-В-4/1,5	80МВ4	1,5	82	86
9	ПОСТ-РС-4,5-Б-4/1,5	80МВ4	1,5	82	106

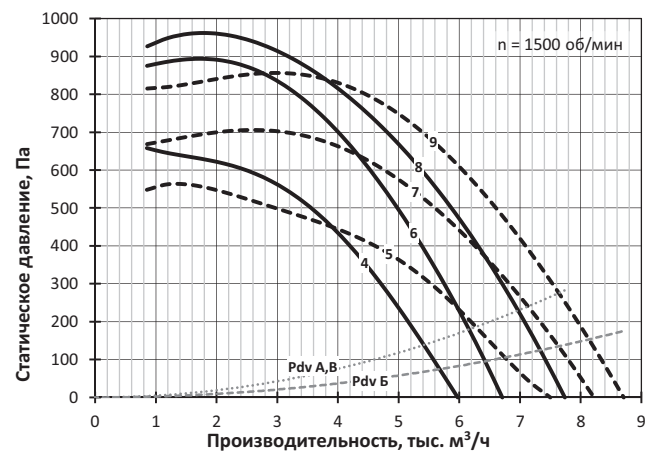
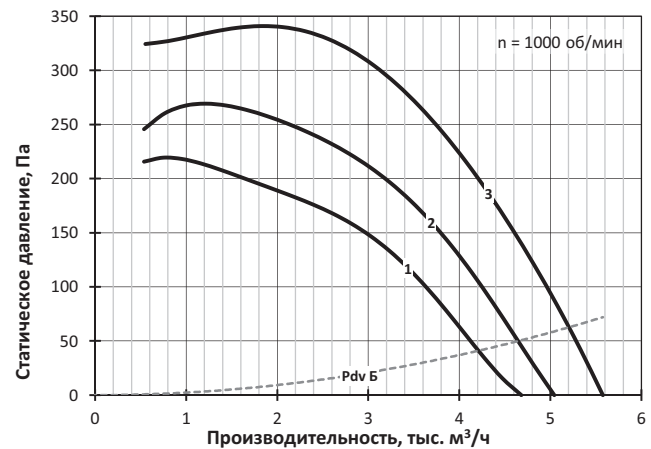
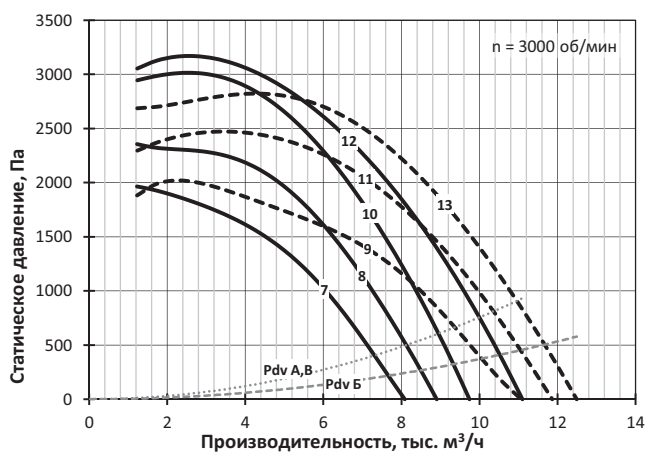
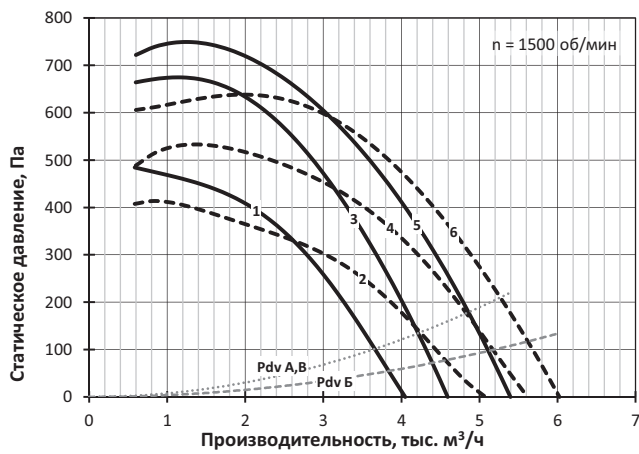

ПОСТ-РС-5

№	Обозначение	Двигатель		Lw, дБА	M, кг
		Тип	N, кВт		
1	ПОСТ-РС-5-А-6/0,37	71А6	0,37	76	103
2	ПОСТ-РС-5-Б-6/0,37	71А6	0,37	76	108
3	ПОСТ-РС-5-В-6/0,55	71В6	0,55	76	108
4	ПОСТ-РС-5-Б-6/0,55	71В6	0,55	76	110
5	ПОСТ-РС-5-В-6/0,75	80МА6	0,75	76	112
6	ПОСТ-РС-5-Б-6/0,75	80МА6	0,75	76	114
7	ПОСТ-РС-5-А-4/1,1	80МА4	1,1	85	109
8	ПОСТ-РС-5-А-4/1,5	80МВ4	1,5	85	111
9	ПОСТ-РС-5-Б-4/1,5	80МВ4	1,5	85	116
10	ПОСТ-РС-5-В-4/2,2	90L4	2,2	85	116
11	ПОСТ-РС-5-Б-4/2,2	90L4	2,2	85	119
12	ПОСТ-РС-5-Б-4/3	100S4	3	85	121

ПОСТ-РС-5,6

№	Обозначение	Двигатель		Lw, дБА	M, кг
		Тип	N, кВт		
1	ПОСТ-РС-5,6-А-6/0,55	71В6	0,55	79	125
2	ПОСТ-РС-5,6-А-6/0,75	80МА6	0,75	80	129
3	ПОСТ-РС-5,6-Б-6/0,75	80МА6	0,75	80	139
4	ПОСТ-РС-5,6-Б-6/1,1	80МВ6	1,1	80	134
5	ПОСТ-РС-5,6-Б-6/1,1	80МВ6	1,1	80	141
6	ПОСТ-РС-5,6-Б-6/1,5	90L6	1,5	80	144
7	ПОСТ-РС-5,6-А-4/2,2	90L4	2,2	89	134
8	ПОСТ-РС-5,6-Б-4/2,2	90L4	2,2	89	144
9	ПОСТ-РС-5,6-А-4/3	100S4	3	89	136
10	ПОСТ-РС-5,6-Б-4/3	100S4	3	89	146
11	ПОСТ-РС-5,6-Б-4/4	100L4	4	89	148
12	ПОСТ-РС-5,6-Б-4/4	100L4	4	89	155
13	ПОСТ-РС-5,6-Б-4/5,5	112М4	5,5	89	176

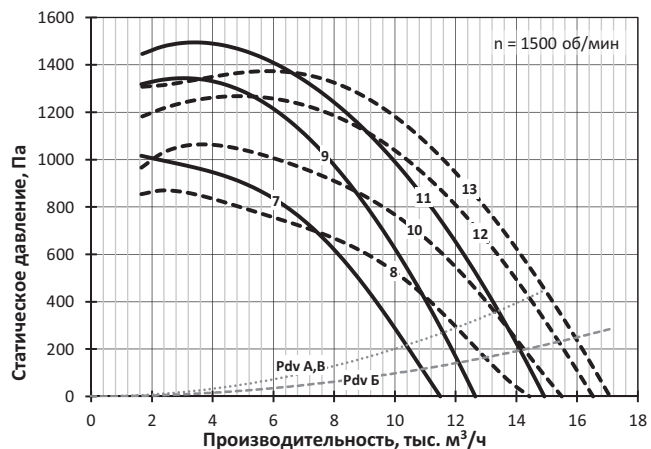
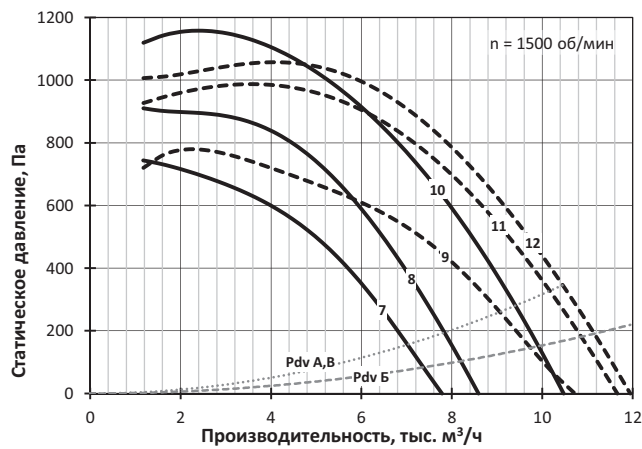
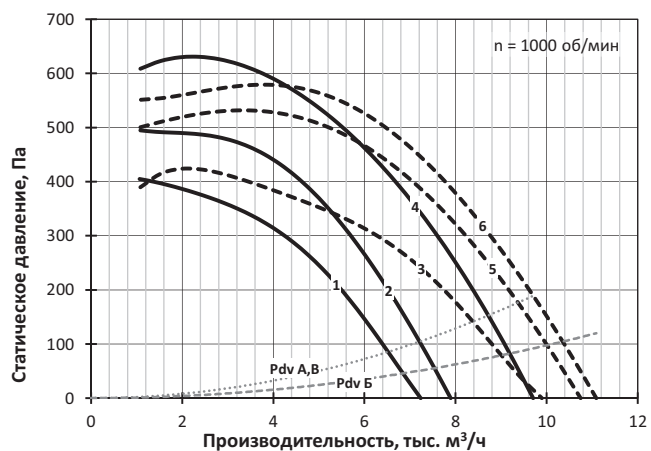
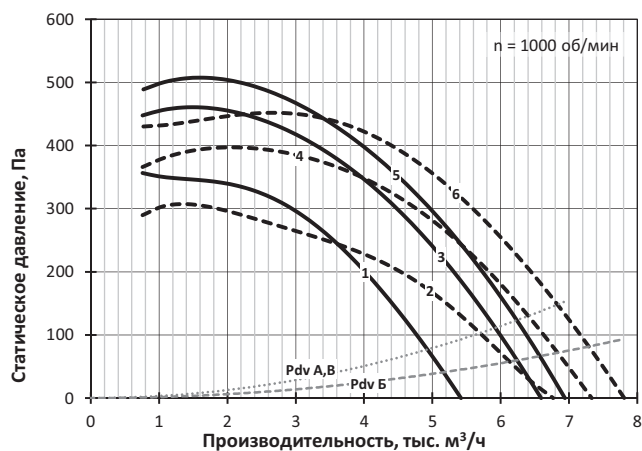

ПОСТ-РС-6,3

№	Обозначение	Двигатель		Lw, дБА	M, кг
		Тип	N, кВт		
1	ПОСТ-РС-6,3-А-6/1,1	80MB6	1,1	83	168
2	ПОСТ-РС-6,3-Б-6/1,1	80MB6	1,1	83	181
3	ПОСТ-РС-6,3-А-6/1,5	90L6	1,5	83	171
4	ПОСТ-РС-6,3-Б-6/1,5	90L6	1,5	83	184
5	ПОСТ-РС-6,3-Б-6/2,2	100L6	2,2	84	185
6	ПОСТ-РС-6,3-Б-6/2,2	100L6	2,2	84	193
7	ПОСТ-РС-6,3-А-4/4	100L4	4	93	182
8	ПОСТ-РС-6,3-А-4/5,5	112M4	5,5	93	203
9	ПОСТ-РС-6,3-Б-4/5,5	112M4	5,5	93	216
10	ПОСТ-РС-6,3-Б-4/7,5	132S4	7,5	93	232
11	ПОСТ-РС-6,3-Б-4/7,5	132S4	7,5	93	240
12	ПОСТ-РС-6,3-Б-4/11	132M4	11	93	252

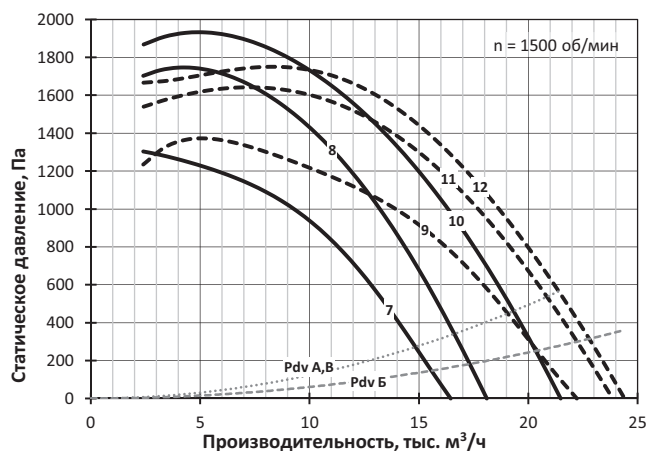
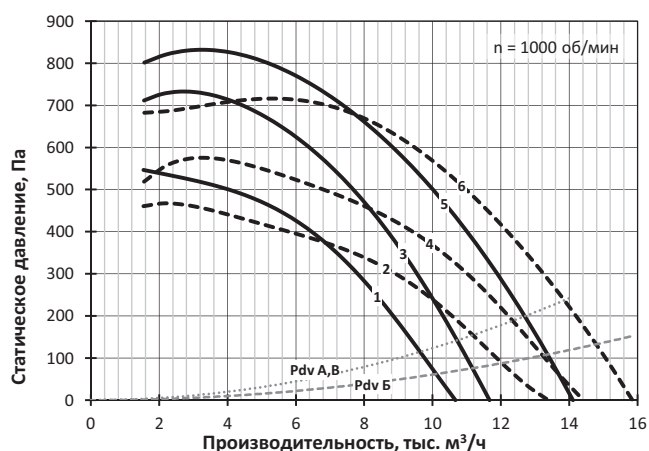

ПОСТ-РС-7,1

№	Обозначение	Двигатель		Lw, дБА	M, кг
		Тип	N, кВт		
1	ПОСТ-РС-7,1-А-8/1,1	90LB8	1,1	81	226
2	ПОСТ-РС-7,1-Б-8/1,1	90LB8	1,1	81	241
3	ПОСТ-РС-7,1-Б-8/1,5	100L8	1,5	81	241
4	ПОСТ-РС-7,1-Б-8/1,5	100L8	1,5	81	250
5	ПОСТ-РС-7,1-Б-8/2,2	112MA8	2,2	81	254
6	ПОСТ-РС-7,1-А-6/2,2	100L6	2,2	87	233
7	ПОСТ-РС-7,1-Б-6/2,2	100L6	2,2	87	248
8	ПОСТ-РС-7,1-А-6/3	112MA6	3	87	239
9	ПОСТ-РС-7,1-Б-6/3	112MA6	3	87	254
10	ПОСТ-РС-7,1-Б-6/4	112MB6	4	87	253
11	ПОСТ-РС-7,1-Б-6/4	112MB6	4	87	262
12	ПОСТ-РС-7,1-Б-6/5,5	132S6	5,5	88	289
13	ПОСТ-РС-7,1-А-4/7,5	132S4	7,5	97	280
14	ПОСТ-РС-7,1-Б-4/7,5	132S4	7,5	97	295
15	ПОСТ-РС-7,1-А-4/11	132M4	11	97	292
16	ПОСТ-РС-7,1-Б-4/11	132M4	11	97	307
17	ПОСТ-РС-7,1-Б-4/15	160S4	15	97	336
18	ПОСТ-РС-7,1-Б-4/15	160S4	15	97	345

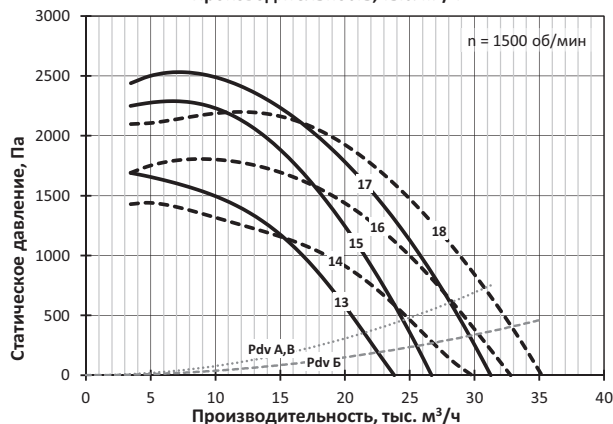
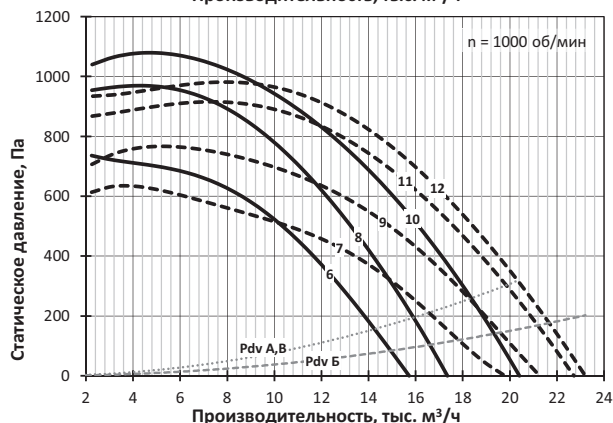
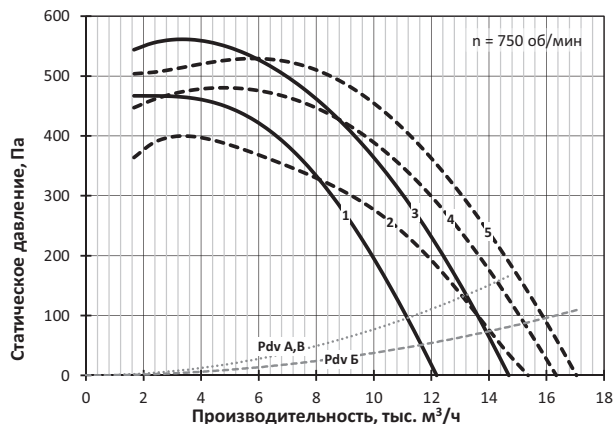

РАДИАЛЬНЫЕ ВЕНТИЛЯТОРЫ

ПОСТ-РС-8

№	Обозначение	Двигатель		Lw, дБА	M, кг
		Тип	N, кВт		
1	ПОСТ-РС-8-А-8/1,5	100L8	1,5	84	330
2	ПОСТ-РС-8-А-8/2,2	112МА8	2,2	85	334
3	ПОСТ-РС-8-Б-8/2,2	112МА8	2,2	85	354
4	ПОСТ-РС-8-В-8/3	112МВ8	3	85	348
5	ПОСТ-РС-8-Б-8/3	112МВ8	3	85	359
6	ПОСТ-РС-8-А-6/4	112МВ6	4	91	342
7	ПОСТ-РС-8-Б-6/4	112МВ6	4	91	362
8	ПОСТ-РС-8-А-6/5,5	132S6	5,5	91	369
9	ПОСТ-РС-8-Б-6/5,5	132S6	5,5	91	389
10	ПОСТ-РС-8-В-6/7,5	132М6	7,5	91	391
11	ПОСТ-РС-8-Б-6/7,5	132М6	7,5	91	402
12	ПОСТ-РС-8-Б-6/11	160S6	11	92	445
13	ПОСТ-РС-8-А-4/15	160S4	15	100	425
14	ПОСТ-РС-8-Б-4/15	160S4	15	100	445
15	ПОСТ-РС-8-А-4/18,5	160M4	18,5	100	442
16	ПОСТ-РС-8-Б-4/18,5	160M4	18,5	100	462
17	ПОСТ-РС-8-А-4/22	180S4	22	101	470
18	ПОСТ-РС-8-Б-4/22	180S4	22	101	490
19	ПОСТ-РС-8-В-4/30	180M4	30	101	499
20	ПОСТ-РС-8-Б-4/30	180M4	30	101	510

ПОСТ-РС-9

№	Обозначение	Двигатель		Lw, дБА	M, кг
		Тип	N, кВт		
1	ПОСТ-РС-9-А-8/3	112МВ8	3	88	434
2	ПОСТ-РС-9-Б-8/3	112МВ8	3	88	459
3	ПОСТ-РС-9-А-8/4	132S8	4	88	464
4	ПОСТ-РС-9-Б-8/4	132S8	4	88	489
5	ПОСТ-РС-9-В-8/5,5	132М8	5,5	89	489
6	ПОСТ-РС-9-Б-8/5,5	132М8	5,5	89	502
7	ПОСТ-РС-9-Б-8/7,5	160S8	7,5	89	545
8	ПОСТ-РС-9-А-6/7,5	132М6	7,5	95	477
9	ПОСТ-РС-9-Б-6/7,5	132М6	7,5	95	502
10	ПОСТ-РС-9-А-6/11	160S6	11	95	520
11	ПОСТ-РС-9-Б-6/11	160S6	11	95	545
12	ПОСТ-РС-9-В-6/15	160М6	15	95	561
13	ПОСТ-РС-9-Б-6/15	160М6	15	95	574
14	ПОСТ-РС-9-А-4/30	180M4	30	104	585
15	ПОСТ-РС-9-А-4/37	200M4	37	104	640

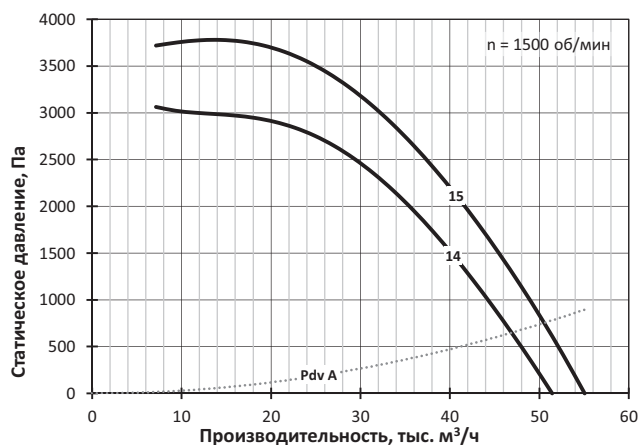
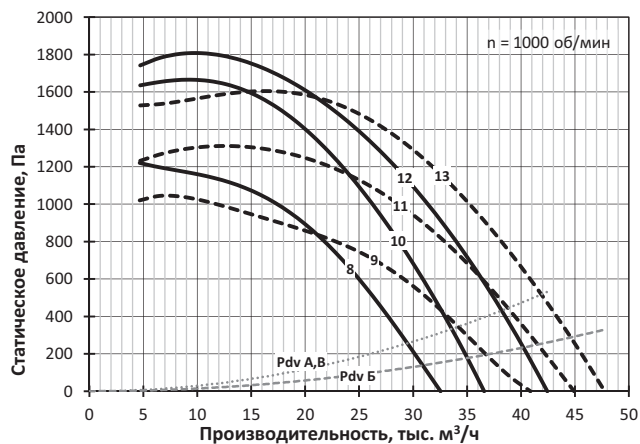
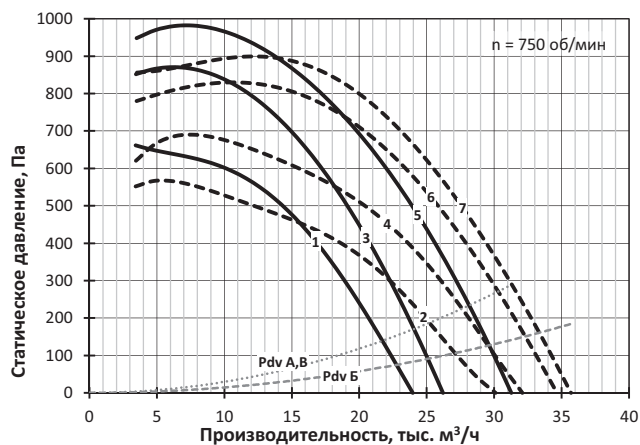
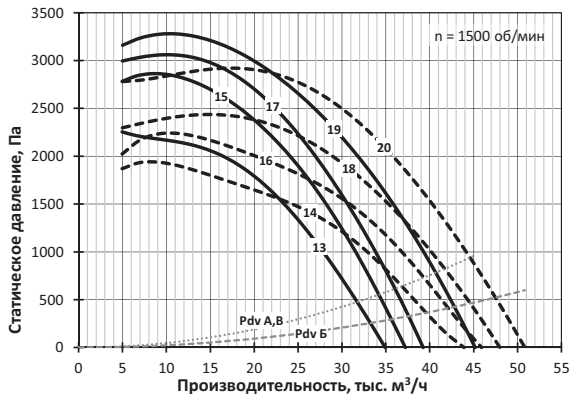
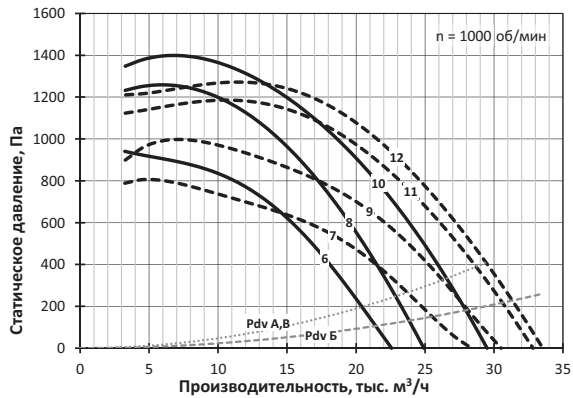
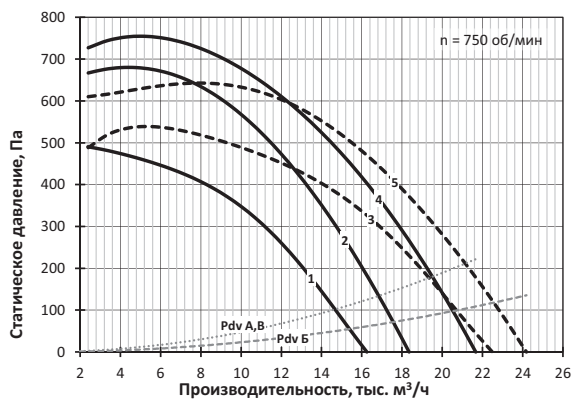

ПОСТ-РС-10

№	Обозначение	Двигатель		Lw, дБА	M, кг
		Тип	N, кВт		
1	ПОСТ-РС-10-А-8/5,5	132М8	5,5	92	542
2	ПОСТ-РС-10-Б-8/5,5	132М8	5,5	92	572
3	ПОСТ-РС-10-А-8/7,5	160S8	7,5	92	585
4	ПОСТ-РС-10-Б-8/7,5	160S8	7,5	92	615
5	ПОСТ-РС-10-В-8/11	160М8	11	92	624
6	ПОСТ-РС-10-Б-8/11	160М8	11	92	640
7	ПОСТ-РС-10-А-6/15	160М6	15	98	614
8	ПОСТ-РС-10-Б-6/15	160М6	15	98	644
9	ПОСТ-РС-10-А-6/18,5	180М6	18,5	98	640
10	ПОСТ-РС-10-Б-6/18,5	180М6	18,5	98	670
11	ПОСТ-РС-10-В-6/22	200М6	22	98	684
12	ПОСТ-РС-10-Б-6/22	200М6	22	98	700
13	ПОСТ-РС-10-Б-6/30	200L6	30	98	735

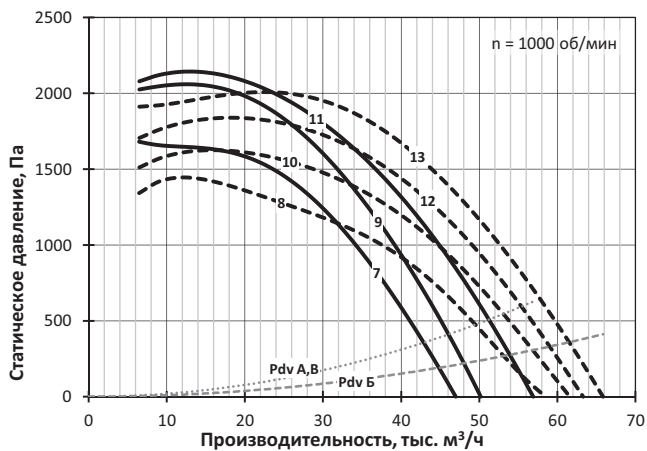
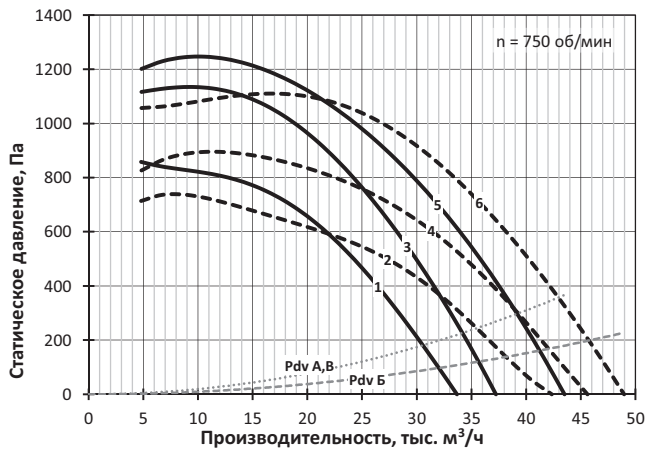

ПОСТ-РС-11,2

№	Обозначение	Двигатель		Lw, дБА	M, кг
		Тип	N, кВт		
1	ПОСТ-РС-11,2-А-8/11	160М8	11	95	840
2	ПОСТ-РС-11,2-Б-8/11	160М8	11	95	880
3	ПОСТ-РС-11,2-А-8/15	180М8	15	96	870
4	ПОСТ-РС-11,2-Б-8/15	180М8	15	96	910
5	ПОСТ-РС-11,2-В-8/18,5	200М8	18,5	96	936
6	ПОСТ-РС-11,2-Б-8/18,5	200М8	18,5	96	955
7	ПОСТ-РС-11,2-А-6/22	200М6	22	102	900
8	ПОСТ-РС-11,2-А-6/30	200L6	30	102	935
9	ПОСТ-РС-11,2-А-6/37	225М6	37	102	998

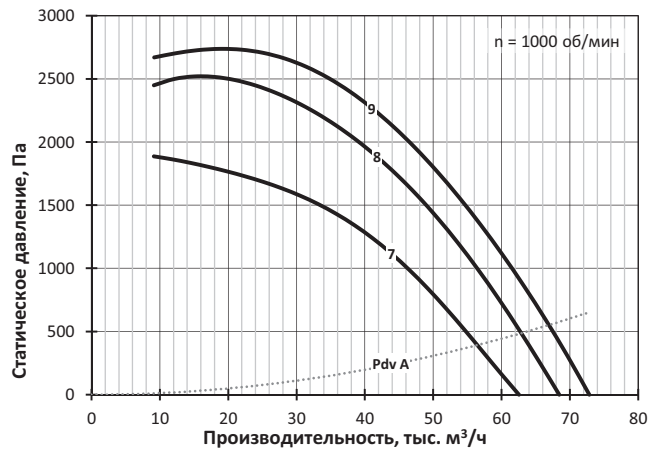
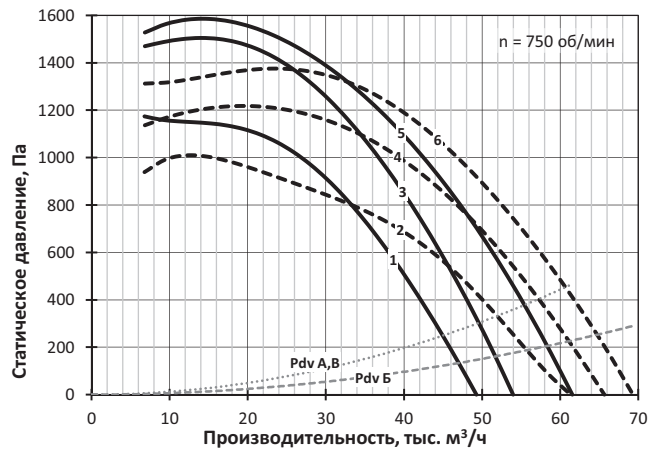

ПОСТ-РС-12,5

№	Обозначение	Двигатель		Lw, дБА	M, кг
		Тип	N, кВт		
1	ПОСТ-РС-12,5-А-8/15	180М8	15	99	1070
2	ПОСТ-РС-12,5-А-8/18,5	200М8	18,5	99	1115
3	ПОСТ-РС-12,5-Б-8/18,5	200М8	18,5	99	1235
4	ПОСТ-РС-12,5-А-8/22	200L8	22	99	1140
5	ПОСТ-РС-12,5-Б-8/22	200L8	22	99	1260
6	ПОСТ-РС-12,5-В-8/30	225М8	30	99	1222
7	ПОСТ-РС-12,5-Б-8/30	225М8	30	99	1315
8	ПОСТ-РС-12,5-Б-8/37	250S8	37	99	1410

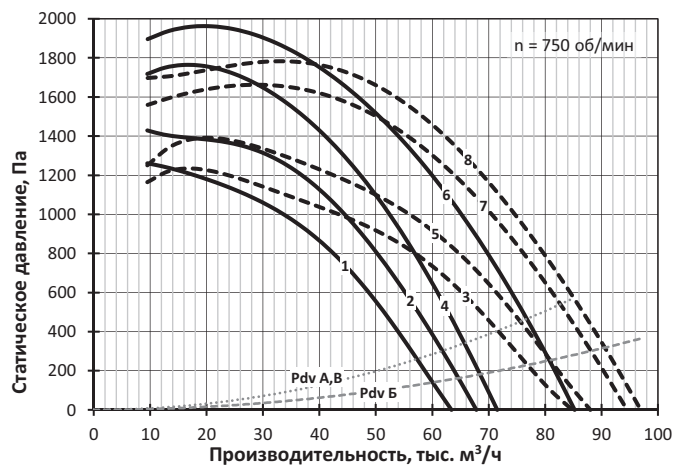

9.2 РАДИАЛЬНЫЕ ВЕНТИЛЯТОРЫ

Вентиляторы с прямоугольным корпусом **ПОСТ-РП** **(ПРАД)**

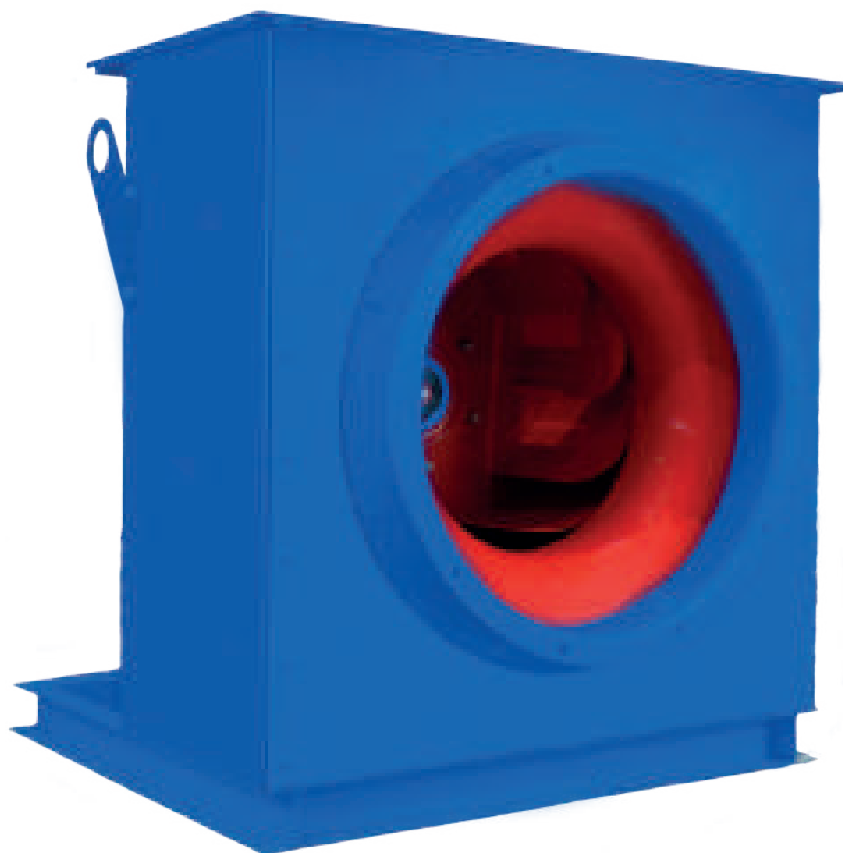

ПОСТ-РП – приточный радиальный вентилятор для систем ПДВ. Вентилятор ПРАД – радиальный вентилятор общего назначения.

В вентиляторе радиальное рабочее колесо с назад загнутыми лопатками устанавливается в корпус прямоугольного сечения. Рабочее колесо фиксируется непосредственно на валу электродвигателя.

Вентилятор изготовлен из углеродистых сталей с полимерным покрытием.

Направление выпускного патрубка может варьироваться при производстве, как представлено далее на габаритных эскизах, и должно указываться при заказе.

Вентилятор выпускается с различными ширинами рабочего колеса, что отражено в условном обозначении типоразмера, но это не влияет на размер выпускного патрубка в пределах одного номера вентилятора.

Вентиляторы ПОСТ-РП и ПРАД обладают большей долей статического давления в полном давлении, по сравнению с вентиляторами ПОСТ-РС и РАСП. При сравнении аналогичных типоразмеров обладают большей максимальной производительностью, но меньшей максимальной мощностью.

Вентилятор комплектуется трехфазным асинхронным электродвигателем под питающее напряжение 380 В / 50 Гц.

Вентилятор без принадлежностей соответствует категории размещения 2 по ГОСТ 15150. В исполнении с категорией размещения 1 вентилятор включает в себя козырёк защиты двигателя от осадков.

Технические характеристики

Тип электродвигателя, масса, акустические и аэродинамические характеристики приведены ниже.

Динамическое давление P_{dv} соответствует средней скорости в выпускном патрубке вентилятора.

Уровень звуковой мощности (в дБ) в октавной полосе частот вычисляется по формуле $L_{wi} = L_w + \Delta L_{wi}$, где L_w – скорректированный уровень звуковой мощности (в дБА), излучаемой вентилятором на входе, а поправка ΔL_{wi} взята для соответствующего числа полюсов электродвигателя. Корректированный уровень звуковой мощности на выходе из вентилятора больше L_w на 3 дБА. Корректированный уровень звуковой мощности, излучаемой корпусом вентилятора с подсоединенными воздухопроводами меньше L_w на 3 дБА. Поправки для расчета уровня звуковой мощности в полосе приведены в таблице ниже.

Поправки ΔL_{wi} для вычисления звуковой мощности на среднегеометрических частотах октавных полос

Число полюсов электродвигателя	Среднегеометрическая частота октавы – i, Гц							
	63	125	250	500	1000	2000	4000	8000
	Поправки уровня звуковой мощности ΔL_{wi}							
2	-25	-20	-11	-4	-5	-5	-10	-19
4	-20	-11	-4	-5	-5	-10	-19	-32
6	-10	-3	0	-1	-4	-11	-22	-31
8	-6	1	0	0	-5	-14	-27	-33

Указания по монтажу

Применяемые в вентиляторах электродвигатели по умолчанию подготовлены для работы в трёхфазной сети с питающим напряжением 380 В. Для работы в сети с питающим напряжением 380 В переключки в распределительной коробке электродвигателя устанавливаются, как показано на схемах ниже.

Для электродвигателей с номинальным напряжением Δ/Y 220/380 В – подключение звездой:

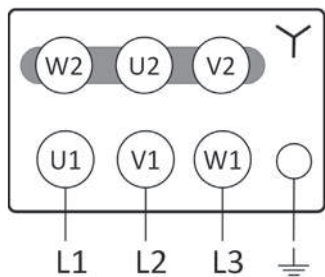

Для электродвигателей с номинальным напряжением Δ/Y 380/660 В – подключение треугольником:

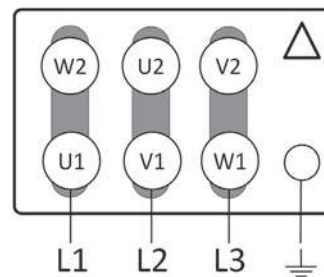

Габаритно-присоединительные размеры

На рисунке габаритного эскиза изображён вентилятор с положением корпуса «Пр0». Также возможны положения корпуса Пр90 и Пр270. Их габаритные размеры – по запросу.

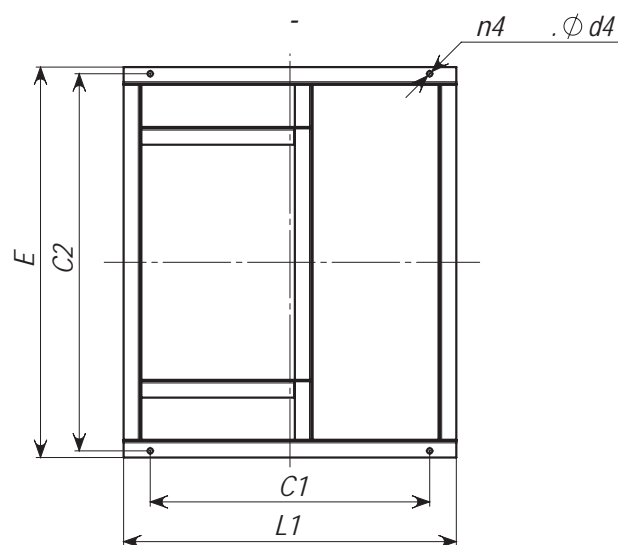
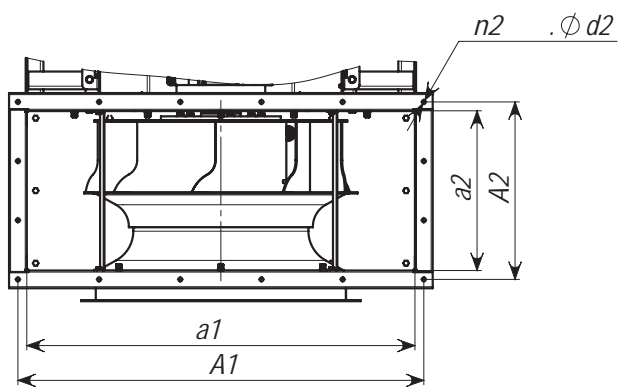
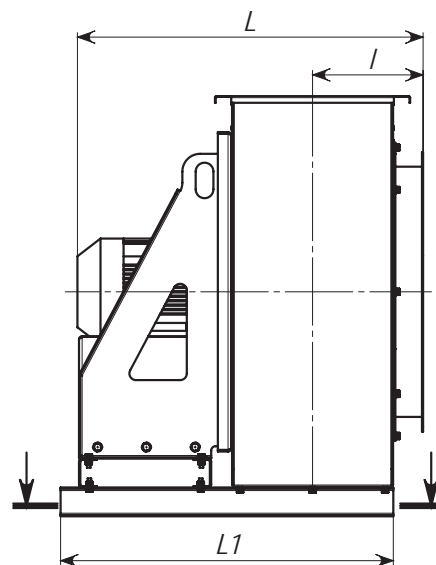
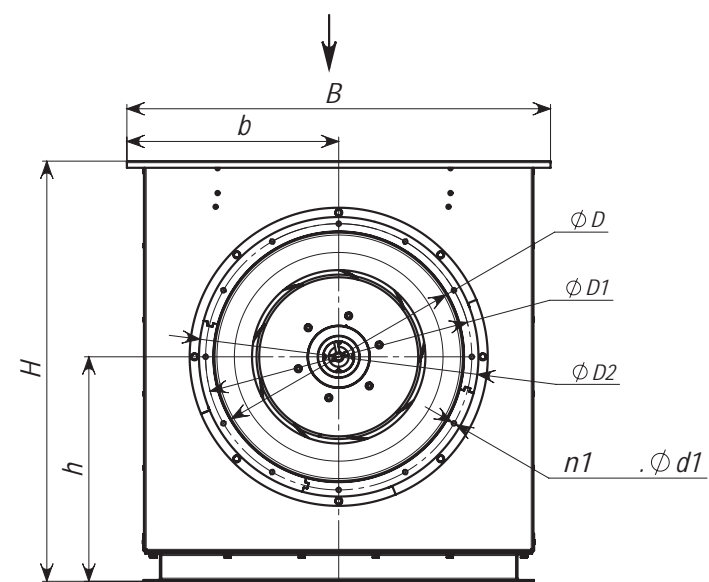

Номер вентилятора	Размеры, мм																	Шт.								
	h	H	I			L1	E	L	D	D1	D2	d1	a1	A1	a2	A2	b	B	d2	C1	C2	d4	n1	n2	n4	
			A	B	Б																					
2,5	235	430	132	157	157	480	400	435	250	280	310	7	390	430	160	200	235	470	9	285	405	12	8	8	8	4
2,8	260	477	142	170	170	530	442	460	280	310	340	7	437	480	179	220	259	518	9	315	460	12	8	8	8	4
3,15	286	532	153	185	185	560	495	520	315	345	375	7	491	535	202	240	286	572	9	355	515	12	8	12	8	4
3,55	330	609	166	202	202	590	560	580	355	395	425	8	554	595	227	265	317	634	9	400	530	12	8	12	8	4
4	365	680	180	220	220	670	630	770	400	440	470	8	625	665	255	295	353	705	9	450	600	12	8	12	8	4
4,5	405	760	197	242	242	750	710	860	450	490	520	8	705	745	290	330	392,5	785	9	505	680	12	8	12	8	4
5	455	845	225	250	275	770	785	695	500	540	560	8	780	820	320	360	430	860	9	560	815	12	12	12	12	4
5,6	506	947	256	284	312	750	880	790	560	600	630	10	875	915	360	400	477,5	955	9	630	850	12	12	16	16	4
6,3	560	1057	279	311	342	815	987	1057	630	670	700	10	985	1030	405	450	537,5	1075	9	705	947	12	12	16	16	4
7,1	623	1180	304	340	375	950	1108	1306	710	760	790	10	1108	1150	455	500	599	1198	12	795	1068	12	16	16	16	4
8	693	1319	349	389	429	1050	1248	1347	800	850	880	10	1248	1290	512	556	669	1338	12	895	1208	15	16	16	16	4
9	767	1470	388	433	478	1120	1485	1560	900	950	990	10	1404	1450	576	621	747,5	1495	12	1010	1445	15	16	20	20	4
10	848	1633	440	490	540	1230	1560	1610	1000	1050	1080	12	1560	1605	640	685	825	1650	12	1115	1520	15	20	20	20	4
11,2	958	1837	483	539	595	1390	1768	1856	1120	1180	1240	12	1748	1791	718	765	919	1838	12	1256	1728	15	20	20	20	6
12,5	1055	2030	524	587	649	1510	1970	2015	1250	1310	1330	12	1950	1995	800	845	1020	2040	12	1400	2040	15	20	20	20	6

Ввиду отличия размера I при разных типах колёс, колонка дополнительно разделяется по индексам типа колёса

ПОСТ-РП-2,5

№	Обозначение	Двигатель		Lw, дБА	M, кг
		Тип	N, кВт		
1	ПОСТ-РП-2,5-А-4/0,12	56А4	0,12	63	23
2	ПОСТ-РП-2,5-Б-4/0,12	56А4	0,12	63	24
3	ПОСТ-РП-2,5-Б1-4/0,12	56А4	0,12	63	24
4	ПОСТ-РП-2,5-А-2/0,25	56В2	0,25	79	23
5	ПОСТ-РП-2,5-А-2/0,37	63А2	0,37	79	24
6	ПОСТ-РП-2,5-Б-2/0,37	63А2	0,37	79	25
7	ПОСТ-РП-2,5-В-2/0,55	63В2	0,55	79	25
8	ПОСТ-РП-2,5-Б-2/0,55	63В2	0,55	79	26
9	ПОСТ-РП-2,5-Б-2/0,75	71А2	0,75	79	29

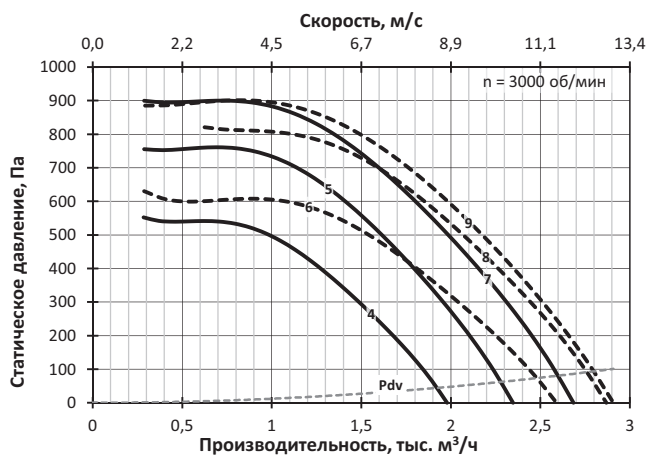
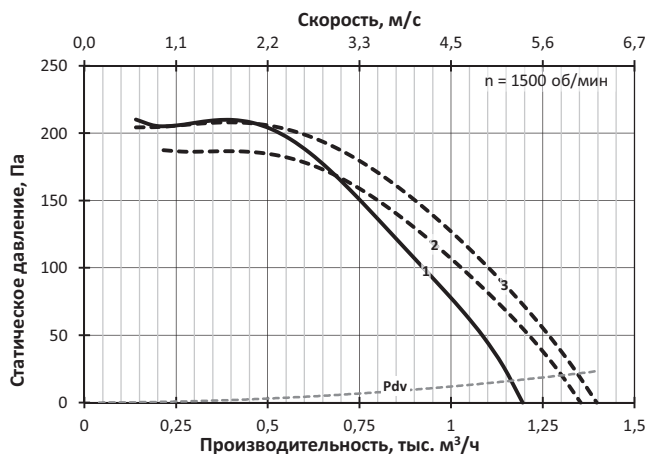

ПОСТ-РП-2,8

№	Обозначение	Двигатель		Lw, дБА	M, кг
		Тип	N, кВт		
1	ПОСТ-РП-2,8-А-4/0,12	56А4	0,12	67	27
2	ПОСТ-РП-2,8-А1-4/0,12	56А4	0,12	67	27
3	ПОСТ-РП-2,8-В-4/0,12	56А4	0,12	67	28
4	ПОСТ-РП-2,8-В2-4/0,12	56А4	0,12	67	28
5	ПОСТ-РП-2,8-Б-4/0,12	56А4	0,12	67	29
6	ПОСТ-РП-2,8-Б1-4/0,12	56А4	0,12	67	29
7	ПОСТ-РП-2,8-А-2/0,55	63В2	0,55	82	29
8	ПОСТ-РП-2,8-Б-2/0,55	63В2	0,55	82	31
9	ПОСТ-РП-2,8-А-2/0,75	71А2	0,75	83	32
10	ПОСТ-РП-2,8-Б-2/0,75	71А2	0,75	83	34
11	ПОСТ-РП-2,8-В-2/1,1	71В2	1,1	83	35
12	ПОСТ-РП-2,8-Б-2/1,1	71В2	1,1	83	37

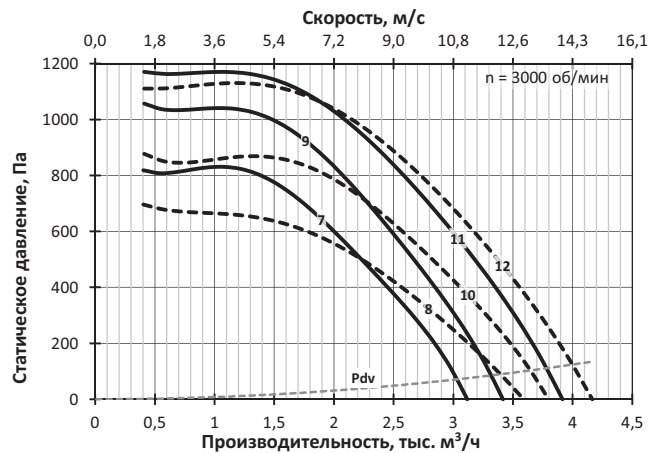
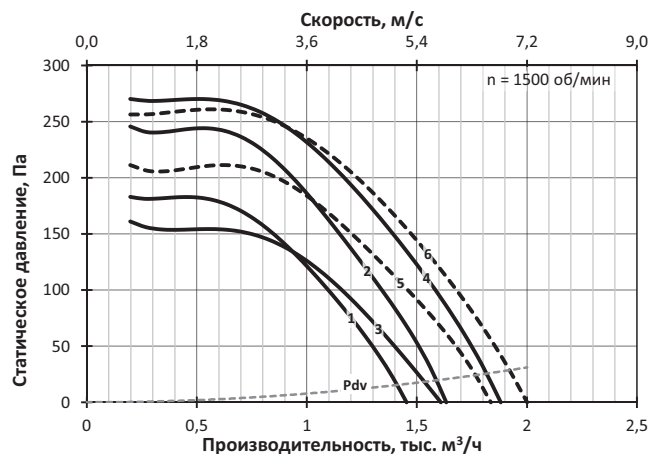

ПОСТ-РП-3,15

№	Обозначение	Двигатель		Lw, дБА	M, кг
		Тип	N, кВт		
1	ПОСТ-РП-3,15-А-4/0,12	56А4	0,12	70	32
2	ПОСТ-РП-3,15-Б-4/0,12	56А4	0,12	70	34
3	ПОСТ-РП-3,15-А-4/0,18	56В4	0,18	70	33
4	ПОСТ-РП-3,15-Б-4/0,18	56В4	0,18	70	34
5	ПОСТ-РП-3,15-В-4/0,25	63А4	0,25	71	34
6	ПОСТ-РП-3,15-Б-4/0,25	63А4	0,25	71	35
7	ПОСТ-РП-3,15-А-2/1,1	71В2	1,1	86	40
8	ПОСТ-РП-3,15-Б-2/1,1	71В2	1,1	86	41
9	ПОСТ-РП-3,15-А-2/1,5	80МА2	1,5	87	42
10	ПОСТ-РП-3,15-Б-2/1,5	80МА2	1,5	87	43
11	ПОСТ-РП-3,15-В-2/2,2	80МВ2	2,2	87	44
12	ПОСТ-РП-3,15-Б-2/2,2	80МВ2	2,2	87	45

ПОСТ-РП-3,55

№	Обозначение	Двигатель		Lw, дБА	M, кг
		Тип	N, кВт		
1	ПОСТ-РП-3,55-А-4/0,18	56В4	0,18	74	42
2	ПОСТ-РП-3,55-А-4/0,25	63А4	0,25	74	43
3	ПОСТ-РП-3,55-Б-4/0,25	63А4	0,25	74	47
4	ПОСТ-РП-3,55-А-4/0,37	63В4	0,37	74	43
5	ПОСТ-РП-3,55-Б-4/0,37	63В4	0,37	74	47
6	ПОСТ-РП-3,55-Б-4/0,55	71А4	0,55	75	50
7	ПОСТ-РП-3,55-А-2/2,2	80МВ2	2,2	90	53
8	ПОСТ-РП-3,55-Б-2/2,2	80МВ2	2,2	90	57
9	ПОСТ-РП-3,55-А-2/3	90L2	3	90	55
10	ПОСТ-РП-3,55-Б-2/3	90L2	3	90	59
11	ПОСТ-РП-3,55-В-2/4	100S2	4	90	61
12	ПОСТ-РП-3,55-Б-2/4	100S2	4	90	64

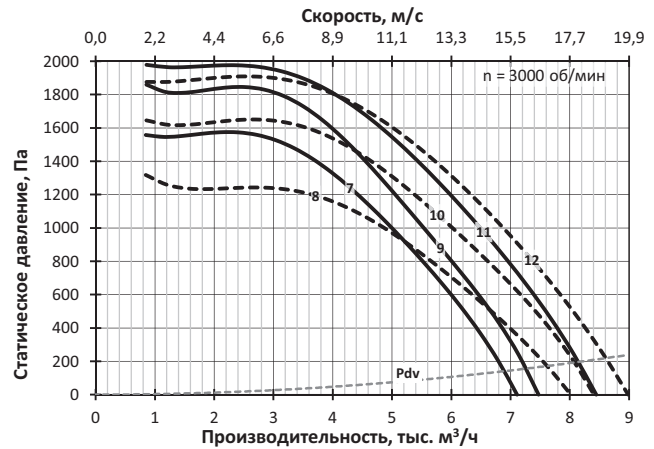
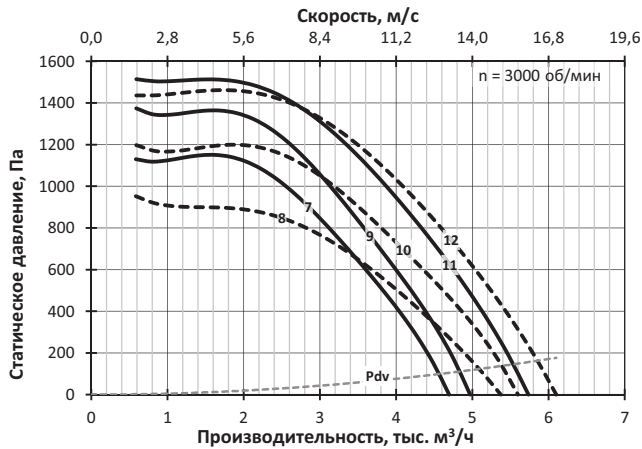
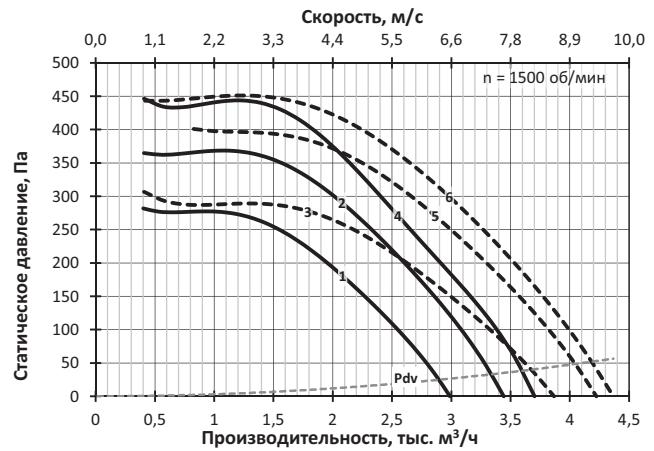
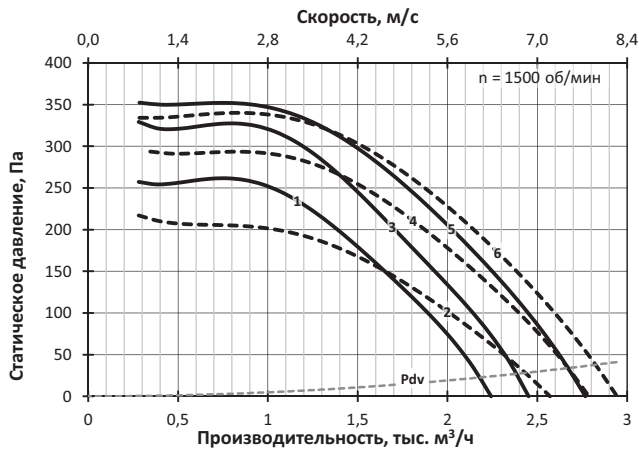

ПОСТ-РП-4

№	Обозначение	Двигатель		Lw, дБА	M, кг
		Тип	N, кВт		
1	ПОСТ-РП-4-А-4/0,37	63В4	0,37	78	58
2	ПОСТ-РП-4-В-4/0,37	63В4	0,37	78	59
3	ПОСТ-РП-4-А-4/0,55	71А4	0,55	78	61
4	ПОСТ-РП-4-Б-4/0,55	71А4	0,55	78	64
5	ПОСТ-РП-4-В-4/0,75	71В4	0,75	79	64
6	ПОСТ-РП-4-Б-4/0,75	71В4	0,75	79	66
7	ПОСТ-РП-4-А-2/3	90L2	3	94	70
8	ПОСТ-РП-4-А-2/4	100S2	4	94	75
9	ПОСТ-РП-4-Б-2/4	100S2	4	94	78
10	ПОСТ-РП-4-А-2/5,5	100L2	5,5	94	84
11	ПОСТ-РП-4-Б-2/5,5	100L2	5,5	94	87
12	ПОСТ-РП-4-В-2/7,5	112M2	7,5	94	105
13	ПОСТ-РП-4-Б-2/7,5	112M2	7,5	94	107

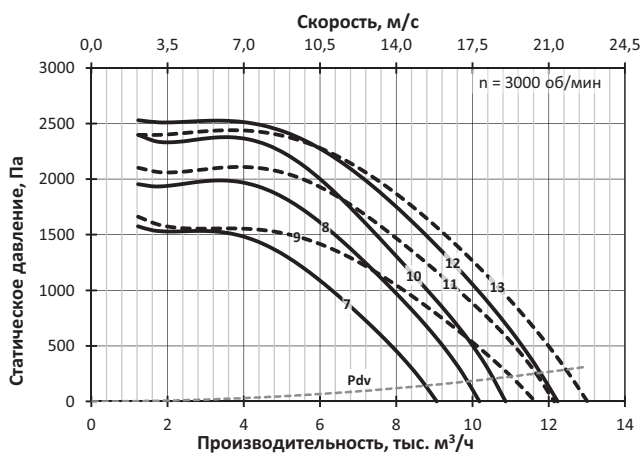
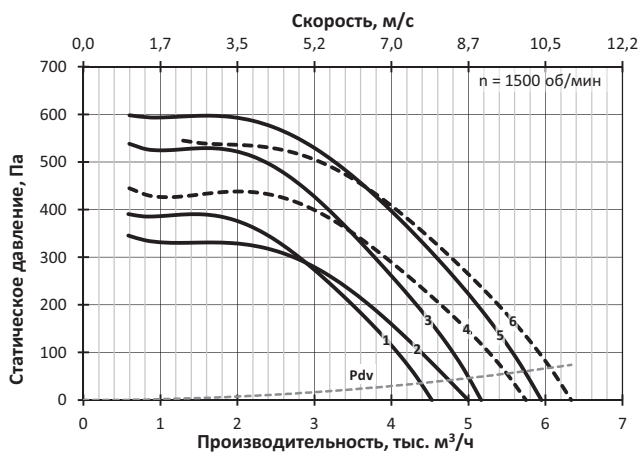

ПОСТ-РП-4,5

№	Обозначение	Двигатель		Lw, дБА	M, кг
		Тип	N, кВт		
1	ПОСТ-РП-4,5-Б-6/0,25	63В6	0,25	72	87
2	ПОСТ-РП-4,5-Б-6/0,37	71А6	0,37	73	90
3	ПОСТ-РП-4,5-А-4/0,75	71В4	0,75	82	72
4	ПОСТ-РП-4,5-Б-4/0,75	71В4	0,75	82	92
5	ПОСТ-РП-4,5-А-4/1,1	80МА4	1,1	82	76
6	ПОСТ-РП-4,5-Б-4/1,1	80МА4	1,1	82	96
7	ПОСТ-РП-4,5-В-4/1,5	80МВ4	1,5	82	79
8	ПОСТ-РП-4,5-Б-4/1,5	80МВ4	1,5	82	98

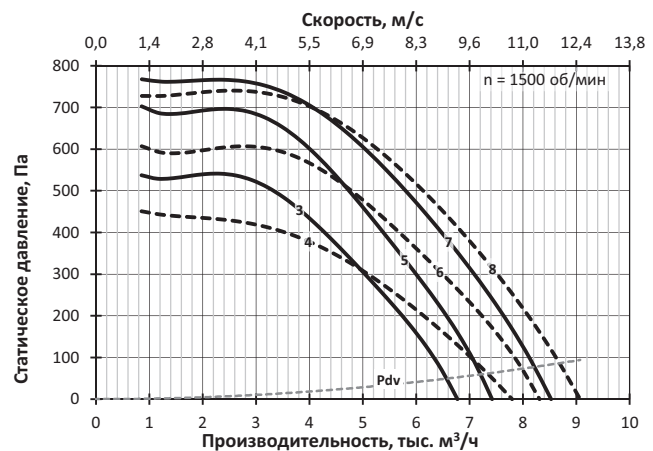
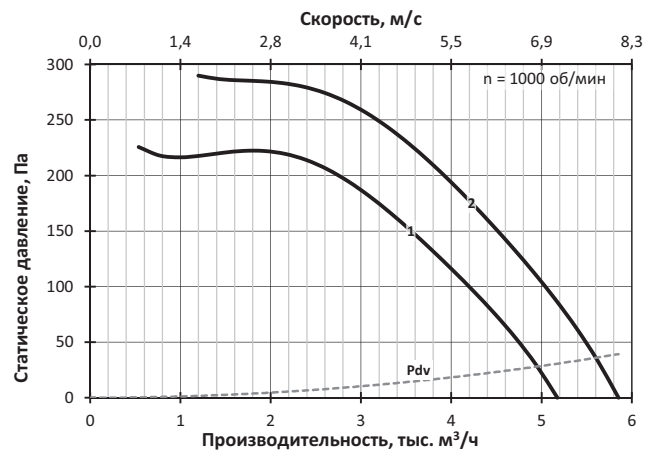

ПОСТ-РП-5

№	Обозначение	Двигатель		Lw, дБА	M, кг
		Тип	N, кВт		
1	ПОСТ-РП-5-А-6/0,37	71А6	0,37	76	95
2	ПОСТ-РП-5-Б-6/0,37	71А6	0,37	76	99
3	ПОСТ-РП-5-В-6/0,55	71В6	0,55	76	98
4	ПОСТ-РП-5-Б-6/0,55	71В6	0,55	76	101
5	ПОСТ-РП-5-В-6/0,75	80МА6	0,75	76	102
6	ПОСТ-РП-5-Б-6/0,75	80МА6	0,75	76	105
7	ПОСТ-РП-5-А-4/1,1	80МА4	1,1	85	101
8	ПОСТ-РП-5-А-4/1,5	80МВ4	1,5	85	103
9	ПОСТ-РП-5-Б-4/1,5	80МВ4	1,5	85	107
10	ПОСТ-РП-5-В-4/2,2	90L4	2,2	85	106
11	ПОСТ-РП-5-Б-4/2,2	90L4	2,2	85	110
12	ПОСТ-РП-5-Б-4/3	100S4	3	85	112

ПОСТ-РП-5,6

№	Обозначение	Двигатель		Lw, дБА	M, кг
		Тип	N, кВт		
1	ПОСТ-РП-5,6-А-6/0,55	71В6	0,55	79	115
2	ПОСТ-РП-5,6-А-6/0,75	80МА6	0,75	80	119
3	ПОСТ-РП-5,6-Б-6/0,75	80МА6	0,75	80	128
4	ПОСТ-РП-5,6-Б-6/1,1	80МВ6	1,1	80	122
5	ПОСТ-РП-5,6-Б-6/1,1	80МВ6	1,1	80	130
6	ПОСТ-РП-5,6-Б-6/1,5	90L6	1,5	80	133
7	ПОСТ-РП-5,6-А-4/2,2	90L4	2,2	89	123
8	ПОСТ-РП-5,6-В-4/2,2	90L4	2,2	89	125
9	ПОСТ-РП-5,6-А-4/3	100S4	3	89	126
10	ПОСТ-РП-5,6-Б-4/3	100S4	3	89	135
11	ПОСТ-РП-5,6-В-4/4	100L4	4	89	136
12	ПОСТ-РП-5,6-Б-4/4	100L4	4	89	144
13	ПОСТ-РП-5,6-Б-4/5,5	112М4	5,5	89	165

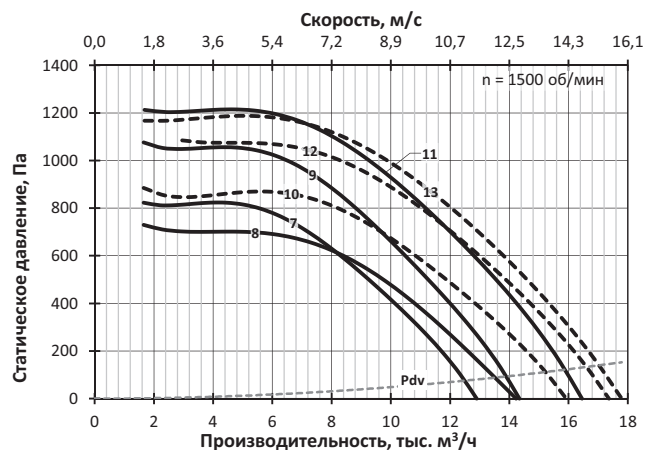
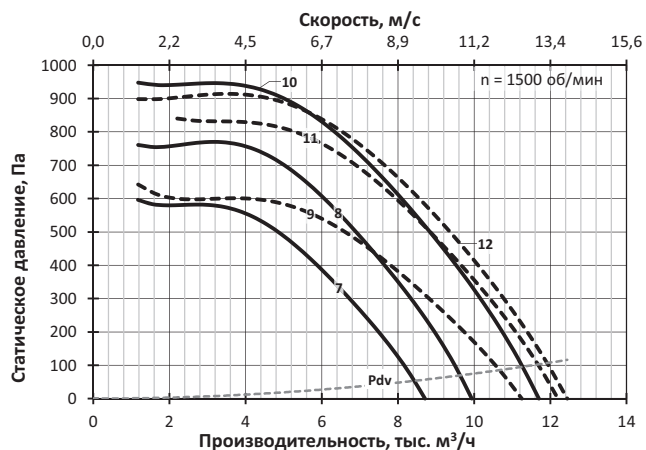
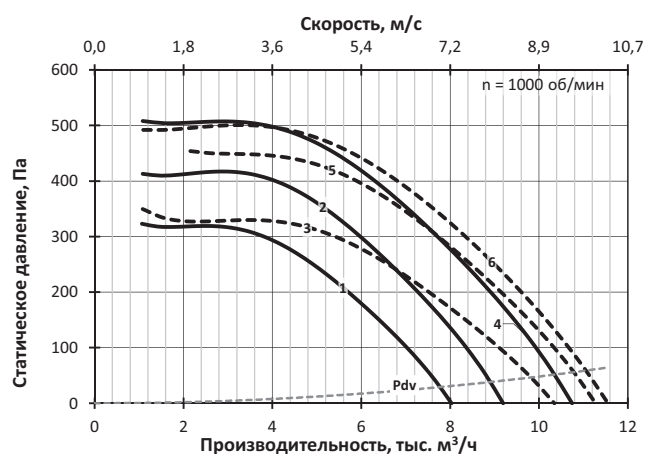
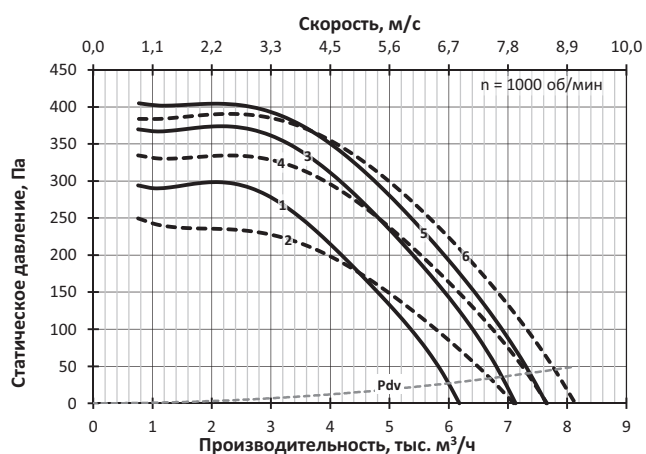

ПОСТ-РП-6,3

№	Обозначение	Двигатель		Lw, дБА	M, кг
		Тип	N, кВт		
1	ПОСТ-РП-6,3-А-6/1,1	80MB6	1,1	83	154
2	ПОСТ-РП-6,3-В-6/1,1	80MB6	1,1	83	156
3	ПОСТ-РП-6,3-А-6/1,5	90L6	1,5	83	157
4	ПОСТ-РП-6,3-Б-6/1,5	90L6	1,5	83	169
5	ПОСТ-РП-6,3-В-6/2,2	100L6	2,2	84	168
6	ПОСТ-РП-6,3-Б-6/2,2	100L6	2,2	84	178
7	ПОСТ-РП-6,3-А-4/4	100L4	4	93	168
8	ПОСТ-РП-6,3-В-4/4	100L4	4	93	170
9	ПОСТ-РП-6,3-А-4/5,5	112M4	5,5	93	189
10	ПОСТ-РП-6,3-Б-4/5,5	112M4	5,5	93	201
11	ПОСТ-РП-6,3-В-4/7,5	132S4	7,5	93	215
12	ПОСТ-РП-6,3-Б-4/7,5	132S4	7,5	93	225
13	ПОСТ-РП-6,3-Б-4/11	132M4	11	93	237

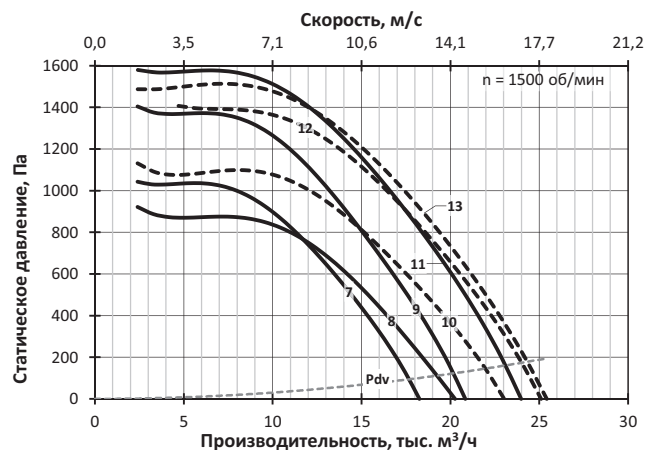
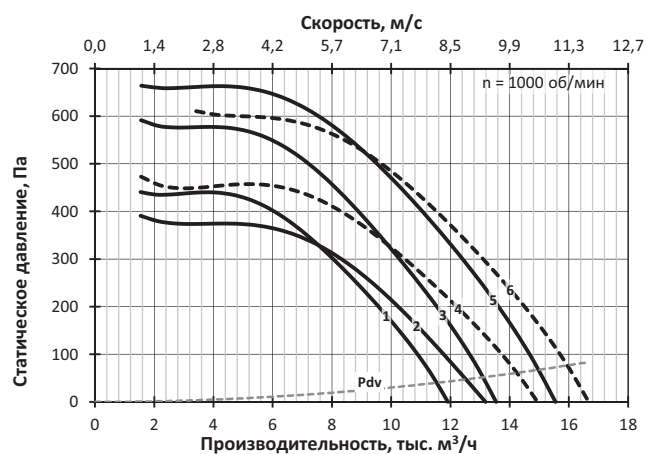

ПОСТ-РП-7,1

№	Обозначение	Двигатель		Lw, дБА	M, кг
		Тип	N, кВт		
1	ПОСТ-РП-7,1-А-8/0,75	90LA8	0,75	81	205
2	ПОСТ-РП-7,1-А-8/1,1	90LB8	1,1	81	207
3	ПОСТ-РП-7,1-Б-8/1,1	90LB8	1,1	81	221
4	ПОСТ-РП-7,1-В-8/1,5	100L8	1,5	81	219
5	ПОСТ-РП-7,1-Б-8/1,5	100L8	1,5	81	230
6	ПОСТ-РП-7,1-Б-8/2,2	112MA8	2,2	81	234
7	ПОСТ-РП-7,1-А-6/2,2	100L6	2,2	87	215
8	ПОСТ-РП-7,1-Б-6/2,2	100L6	2,2	87	228
9	ПОСТ-РП-7,1-А-6/3	112MA6	3	87	221
10	ПОСТ-РП-7,1-Б-6/3	112MA6	3	87	234
11	ПОСТ-РП-7,1-В-6/4	112MB6	4	87	231
12	ПОСТ-РП-7,1-Б-6/4	112MB6	4	87	242
13	ПОСТ-РП-7,1-Б-6/5,5	132S6	5,5	88	269
14	ПОСТ-РП-7,1-А-4/7,5	132S4	7,5	97	262
15	ПОСТ-РП-7,1-В-4/7,5	132S4	7,5	97	264
16	ПОСТ-РП-7,1-А-4/11	132M4	11	97	274
17	ПОСТ-РП-7,1-Б-4/11	132M4	11	97	287
18	ПОСТ-РП-7,1-В-4/15	160S4	15	97	314
19	ПОСТ-РП-7,1-Б-4/15	160S4	15	97	325

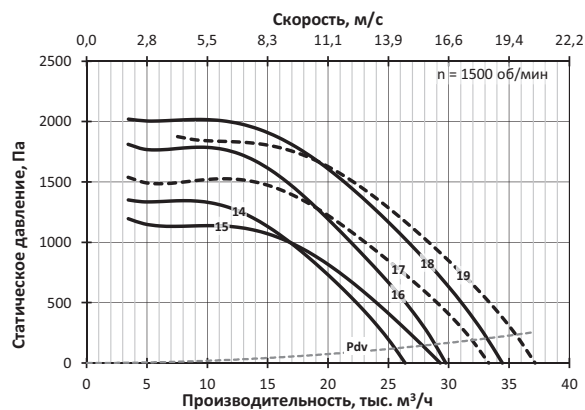
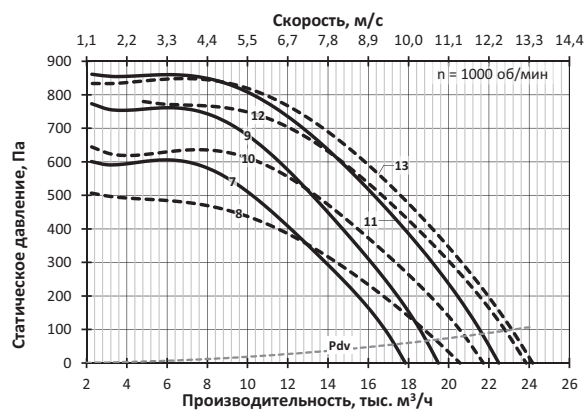
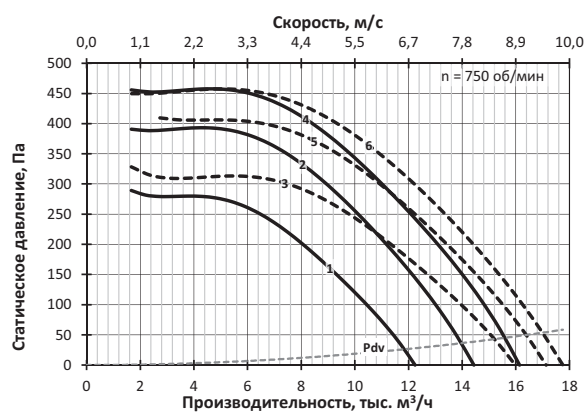

РАДИАЛЬНЫЕ ВЕНТИЛЯТОРЫ

ПОСТ-РП-8

№	Обозначение	Двигатель		Lw, дБА	M, кг
		Тип	N, кВт		
1	ПОСТ-РП-8-А-8/1,5	100L8	1,5	84	303
2	ПОСТ-РП-8-А-8/2,2	112МА8	2,2	85	307
3	ПОСТ-РП-8-Б-8/2,2	112МА8	2,2	85	325
4	ПОСТ-РП-8-В-8/3	112МВ8	3	85	316
5	ПОСТ-РП-8-Б-8/3	112МВ8	3	85	330
6	ПОСТ-РП-8-Б-8/4	132S8	4	85	360
7	ПОСТ-РП-8-А-6/4	112МВ6	4	91	315
8	ПОСТ-РП-8-В-6/4	112МВ6	4	91	319
9	ПОСТ-РП-8-А-6/5,5	132S6	5,5	91	342
10	ПОСТ-РП-8-Б-6/5,5	132S6	5,5	91	360
11	ПОСТ-РП-8-В-6/7,5	132М6	7,5	91	359
12	ПОСТ-РП-8-Б-6/7,5	132М6	7,5	91	373
13	ПОСТ-РП-8-Б-6/11	160S6	11	92	416
14	ПОСТ-РП-8-А-4/15	160S4	15	100	398
15	ПОСТ-РП-8-Б-4/15	160S4	15	100	416
16	ПОСТ-РП-8-А-4/18,5	160M4	18,5	100	415
17	ПОСТ-РП-8-Б-4/18,5	160M4	18,5	100	433
18	ПОСТ-РП-8-В-4/22	180S4	22	101	447
19	ПОСТ-РП-8-Б-4/22	180S4	22	101	461
20	ПОСТ-РП-8-В-4/30	180M4	30	101	467
21	ПОСТ-РП-8-Б-4/30	180M4	30	101	481

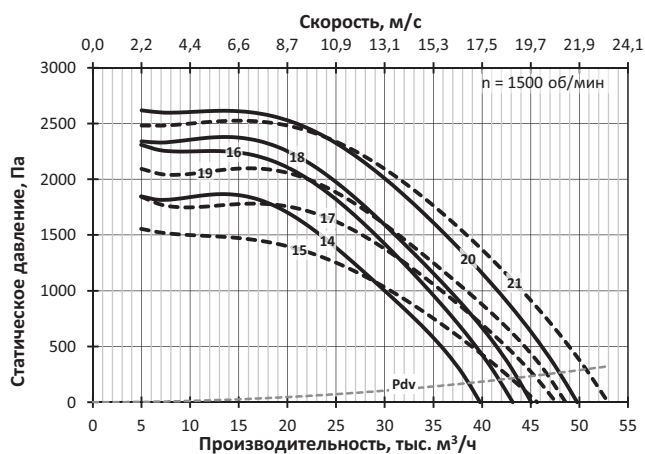
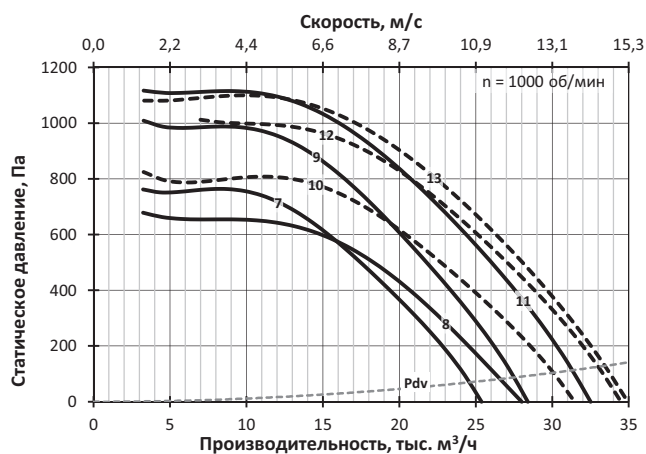
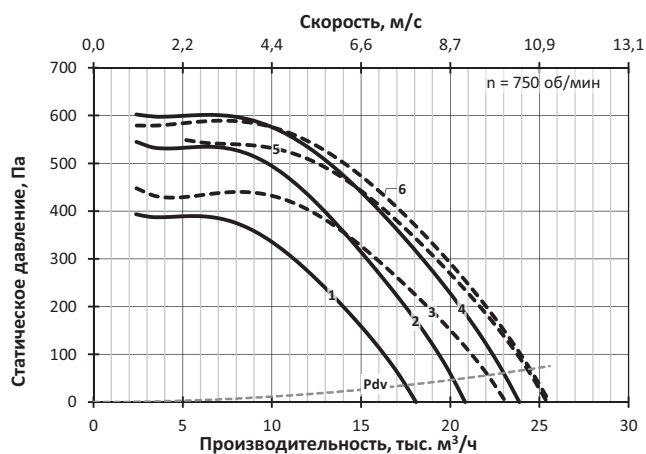

ПОСТ-РП-9

№	Обозначение	Двигатель		Lw, дБА	M, кг
		Тип	N, кВт		
1	ПОСТ-РП-9-А-8/3	112МВ8	3	88	399
2	ПОСТ-РП-9-Б-8/3	112МВ8	3	88	421
3	ПОСТ-РП-9-А-8/4	132S8	4	88	429
4	ПОСТ-РП-9-Б-8/4	132S8	4	88	451
5	ПОСТ-РП-9-В-8/5,5	132М8	5,5	89	447
6	ПОСТ-РП-9-Б-8/5,5	132М8	5,5	89	464
7	ПОСТ-РП-9-А-6/7,5	132М6	7,5	95	442
8	ПОСТ-РП-9-В-6/7,5	132М6	7,5	95	447
9	ПОСТ-РП-9-А-6/11	160S6	11	95	485
10	ПОСТ-РП-9-Б-6/11	160S6	11	95	507
11	ПОСТ-РП-9-В-6/15	160M6	15	95	519
12	ПОСТ-РП-9-Б-6/15	160M6	15	95	536

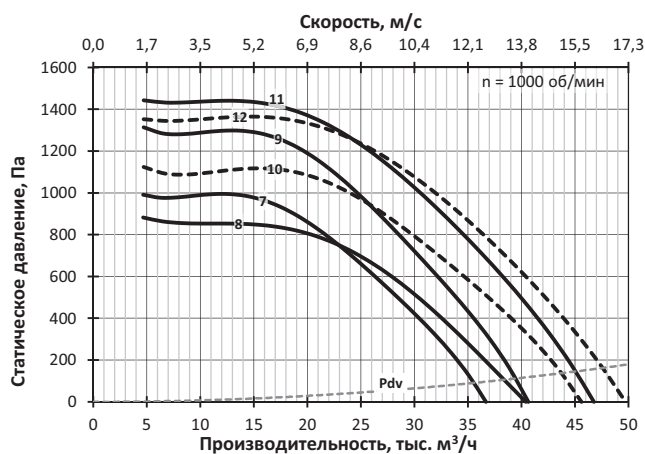
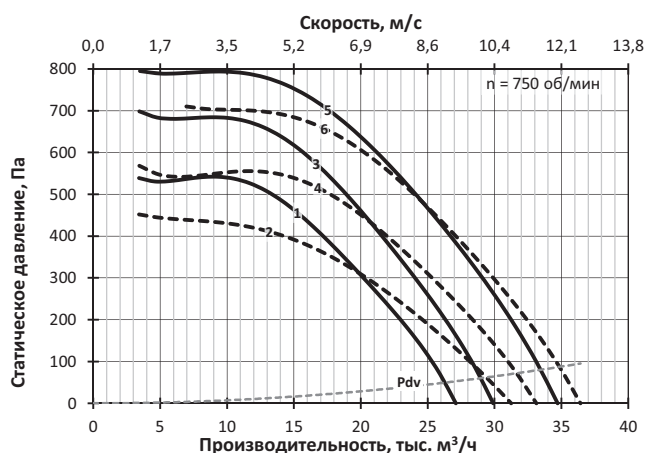

ПОСТ-РП-10

№	Обозначение	Двигатель		Lw, дБА	M, кг
		Тип	N, кВт		
1	ПОСТ-РП-10-А-8/5,5	132М8	5,5	92	501
2	ПОСТ-РП-10-Б-8/5,5	132М8	5,5	92	528
3	ПОСТ-РП-10-А-8/7,5	160S8	7,5	92	544
4	ПОСТ-РП-10-Б-8/7,5	160S8	7,5	92	571
5	ПОСТ-РП-10-В-8/11	160М8	11	92	575
6	ПОСТ-РП-10-Б-8/11	160М8	11	92	596
7	ПОСТ-РП-10-А-6/11	160S6	11	98	544
8	ПОСТ-РП-10-А-6/15	160М6	15	98	573
9	ПОСТ-РП-10-Б-6/15	160М6	15	98	600
10	ПОСТ-РП-10-А-6/18,5	180М6	18,5	98	599
11	ПОСТ-РП-10-Б-6/18,5	180М6	18,5	98	626
12	ПОСТ-РП-10-В-6/22	200М6	22	98	635
13	ПОСТ-РП-10-Б-6/22	200М6	22	98	656
14	ПОСТ-РП-10-Б-6/30	200L6	30	98	691

ПОСТ-РП-11,2

№	Обозначение	Двигатель		Lw, дБА	M, кг
		Тип	N, кВт		
1	ПОСТ-РП-11,2-А-8/11	160М8	11	95	778
2	ПОСТ-РП-11,2-Б-8/11	160М8	11	95	814
3	ПОСТ-РП-11,2-А-8/15	180М8	15	96	808
4	ПОСТ-РП-11,2-Б-8/15	180М8	15	96	844
5	ПОСТ-РП-11,2-В-8/18,5	200М8	18,5	96	862
6	ПОСТ-РП-11,2-Б-8/18,5	200М8	18,5	96	889
7	ПОСТ-РП-11,2-А-6/22	200М6	22	102	838
8	ПОСТ-РП-11,2-А-6/30	200L6	30	102	873
9	ПОСТ-РП-11,2-А-6/37	225М6	37	102	936

РАДИАЛЬНЫЕ ВЕНТИЛЯТОРЫ

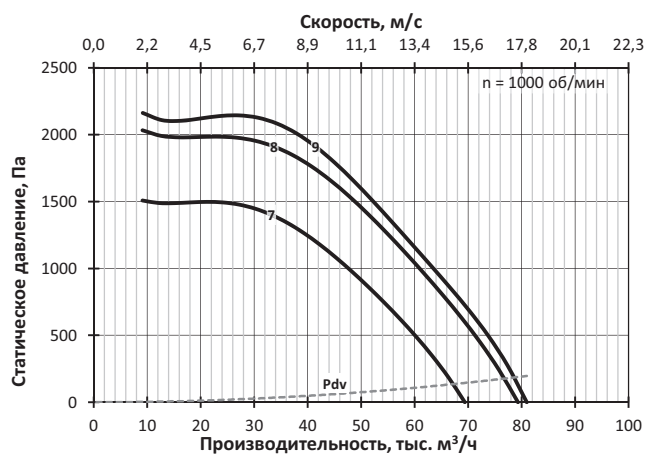
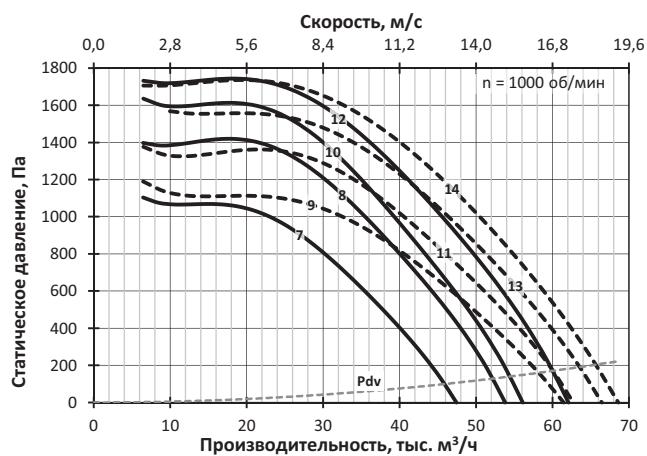
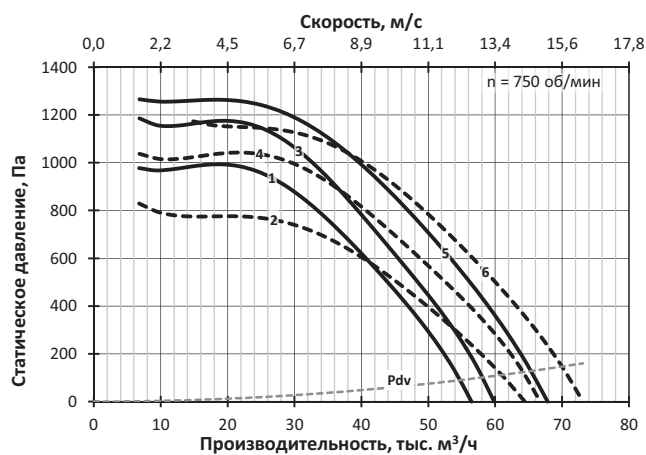
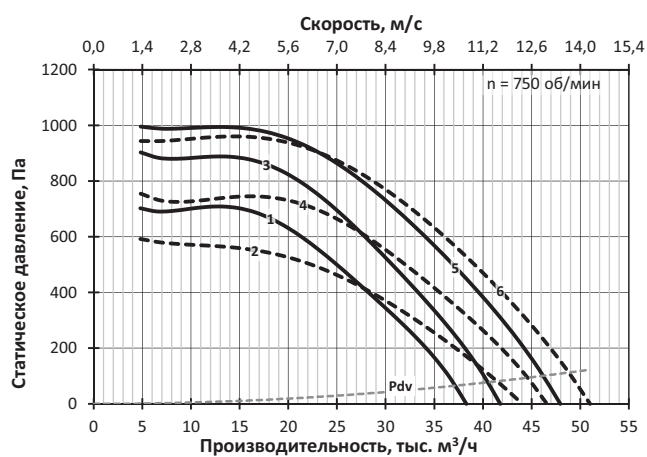

ПОСТ-РП-12,5

№	Обозначение	Двигатель		Lw, дБА	M, кг
		Тип	N, кВт		
1	ПОСТ-РП-12,5-А-8/15	180M8	15	99	990
2	ПОСТ-РП-12,5-А-8/18,5	200M8	18,5	99	1035
3	ПОСТ-РП-12,5-Б-8/18,5	200M8	18,5	99	1144
4	ПОСТ-РП-12,5-А-8/22	200L8	22	99	1060
5	ПОСТ-РП-12,5-Б-8/22	200L8	22	99	1169
6	ПОСТ-РП-12,5-В-8/30	225M8	30	99	1127
7	ПОСТ-РП-12,5-Б-8/30	225M8	30	99	1224
8	ПОСТ-РП-12,5-Б-8/37	250S8	37	99	1319

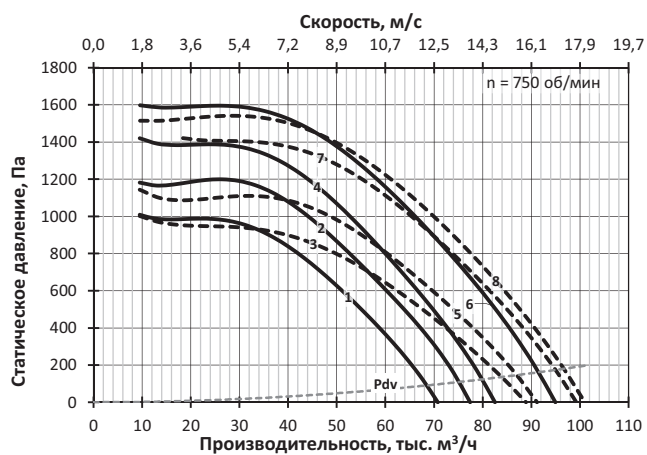

9.2 РАДИАЛЬНЫЕ ВЕНТИЛЯТОРЫ

Вентиляторы с цилиндрическим корпусом **ПОСТ-РЦ (ТРАК)**



ПОСТ-РЦ – приточный радиальный вентилятор для систем ПДВ. Вентилятор ТРАК-Ц – радиальный вентилятор общего назначения.

Вентилятор оснащается радиальным рабочим колесом с листовыми лопатками и цилиндрическим корпусом. Рабочее колесо устанавливается непосредственно на вал электродвигателя. Ось вращения рабочего колеса расположена соосно выходу потока из вентилятора, электродвигатель расположен внутри спрямляющего аппарата.

Вентилятор изготовлен из углеродистых сталей с полимерным покрытием.

Вентилятор может успешно конкурировать с традиционными канальными вентиляторами, а также применяться в тех случаях, когда необходимо применение прямооточного вентилятора с высоким давлением, которое не могут обеспечить осевые вентиляторы.

Наличие спрямляющего аппарата, снижающего закрутку потока на выходе, и геометрия корпуса обуславливают малые потери в вентиляторе. Относительная хорошая равномерность потока даёт возможность присоединять конфузоры непосредственно к нагнетательному фланцу, что можно использовать для перехода к воздуховоду меньшего номинального диаметра сразу на несколько шагов, и при этом без заметных потерь полного давления вентилятора. К фланцу на стороне всасывания можно также присоединить воздуховод меньшего диаметра, но не менее номера вентилятора (в дециметрах) без конического перехода.

Вентилятор комплектуется трехфазным асинхронным электродвигателем под питающее напряжение 380 В / 50 Гц. Кабель от электродвигателя выведен в клеммную коробку на корпусе вентилятора.

Вентилятор без принадлежностей соответствует категории размещения 2 по ГОСТ 15150. В исполнении с категорией 1 размещение по категории 1 допустимо только с соответствующими принадлежностями или воздуховодами на входе и выходе вентилятора.

Габаритно-присоединительные размеры

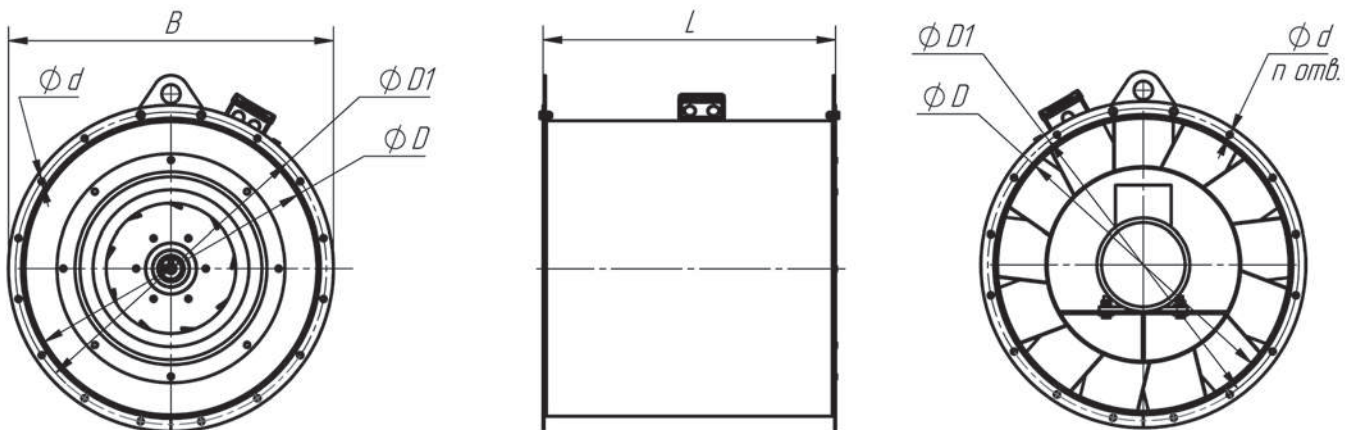

Номер вентилятора	Размеры, мм				шт.	
	D	D1	B	L	d	n
1,6	250	280	320	298	7	8
1,8	280	310	350	335	7	8
2	315	345	380	386	7	8
2,24	355	395	425	355	8	8
2,5	400	440	470	398	8	8
2,8	450	490	520	445	8	8
3,15	500	540	570	500	8	12
3,55	560	600	630	565	10	12
4	630	670	710	635	10	12
4,5	710	760	790	715	10	16
5	800	850	880	795	10	16
5,6	900	950	990	890	10	16
6,3	1000	1050	1090	1000	12	16
7,1	1120	1180	1210	1130	12	20
8	1250	1310	1340	1270	12	20
9	1400	1460	1490	1430	14	20
10	1600	1660	1690	1590	14	24
11,2	1800	1860	1890	1780	18	24
12,5	2000	2060	2090	1985	18	24

Технические характеристики

Комплектация электродвигателями, масса, акустические и аэродинамические характеристики приведены ниже для вентиляторов ПОСТ-РЦ. ТРАК-Ц и ПОСТ-РЦ имеют одинаковые аэродинамические характеристики, однако не все типоразмеры могут быть изготовлены как серия ТРАК-Ц.

Динамическое давление P_{dv} соответствует среднерасходной скорости в кольцевом сечении вокруг втулки спрямляющего аппарата.

Уровень звуковой мощности (в дБ) в октавной полосе частот вычисляется по формуле $L_{wi} = L_w + \Delta L_{wi}$, где L_w – скорректированный уровень мощности (в дБА), излучаемой вентилятором на входе, а поправка ΔL_{wi} взята для соответствующего числа полюсов электродвигателя. Скорректированный уровень звуковой мощности на выходе больше L_w на 1 дБА. Скорректированный уровень звуковой мощности, излучаемой корпусом вентилятора с подсоединенными воздухопроводами меньше L_w на 5 дБА. Поправки для расчета уровня звуковой мощности в полосе приведены в таблице ниже.

Поправки ΔL_{wi} для вычисления звуковой мощности на среднегеометрических частотах октавных полос

Число полюсов электродвигателя	Среднегеометрическая частота октавы – i, Гц							
	63	125	250	500	1000	2000	4000	8000
	Поправки уровня звуковой мощности ΔL_{wi}							
2	-4	0	1	-4	-5	-9	-14	-17
4	3	4	-1	-2	-6	-11	-14	-21
6	7	4	1	-1	-6	-10	-15	-23
8	8	3	2	-2	-7	-10	-17	-21

Указания по монтажу

Электродвигатель по умолчанию подготовлен для работы в трёхфазной сети с питающим напряжением 380 В. Для работы в сети с питающим напряжением 380 В перемычки в распределительной коробке электродвигателя устанавливаются, как показано на схемах ниже.

Для электродвигателей с номинальным напряжением Δ/Y 220/380 В – подключение звездой на 380 В

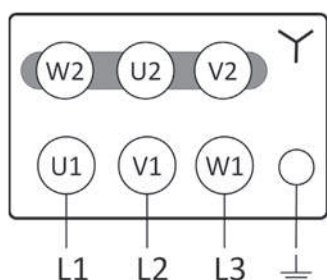

Для электродвигателей с номинальным напряжением Δ/Y 380/660 В – подключение треугольником на 380 В

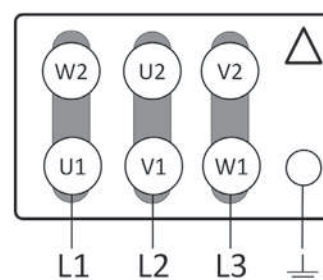

При наружной установке без элементов сети на входе или выходе вентилятор необходимо комплектовать козырьком для защиты от осадков.

Вентиляторы ТРАК-Ц и ПОСТ-РЦ имеют одинаковые аэродинамические характеристики. Внимание! В таблицах ниже позиции, отмеченные в столбце «№» звёздочками (*), не изготавливаются в серии ТРАК-Ц

ПОСТ-РЦ-1,6

№	Обозначение	Двигатель		Lw, дБА	M, кг
		Тип	N, кВт		
1	ПОСТ-РЦ-1,6-А-2/0,09	50МА2	0,09	65	10
2	ПОСТ-РЦ-1,6-Б-2/0,09	50МА2	0,09	65	10

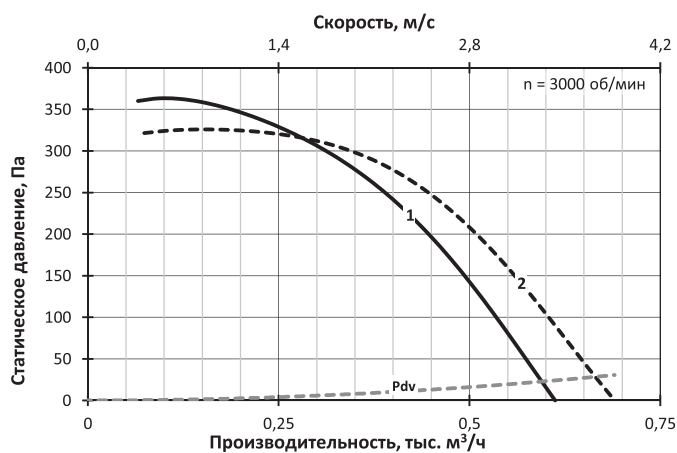

ПОСТ-РЦ-2

№	Обозначение	Двигатель		Lw, дБА	M, кг
		Тип	N, кВт		
1	ПОСТ-РЦ-2-А-2/0,09	50МА2	0,09	72	17
2	ПОСТ-РЦ-2-А-2/0,12	50МВ2	0,12	72	18
3	ПОСТ-РЦ-2-Б-2/0,12	50МВ2	0,12	72	18
4	ПОСТ-РЦ-2-А-2/0,18	56А2	0,18	72	19
5	ПОСТ-РЦ-2-Б-2/0,18	56А2	0,18	72	19

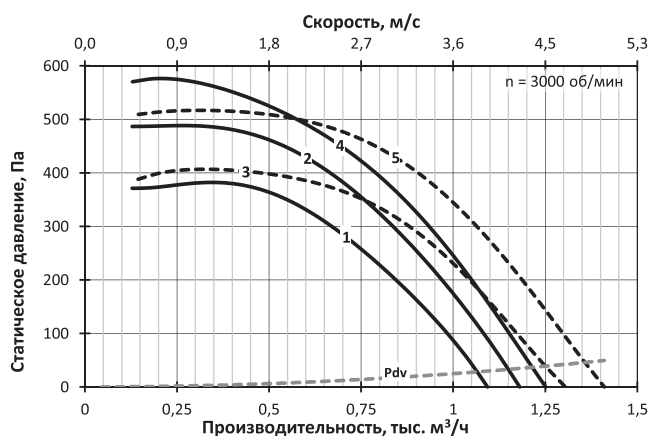

ПОСТ-РЦ-1,8

№	Обозначение	Двигатель		Lw, дБА	M, кг
		Тип	N, кВт		
1	ПОСТ-РЦ-1,8-А-2/0,09	50МА2	0,09	69	12
2	ПОСТ-РЦ-1,8-Б-2/0,09	50МА2	0,09	69	12
3	ПОСТ-РЦ-1,8-Б-2/0,12	50МВ2	0,12	69	13

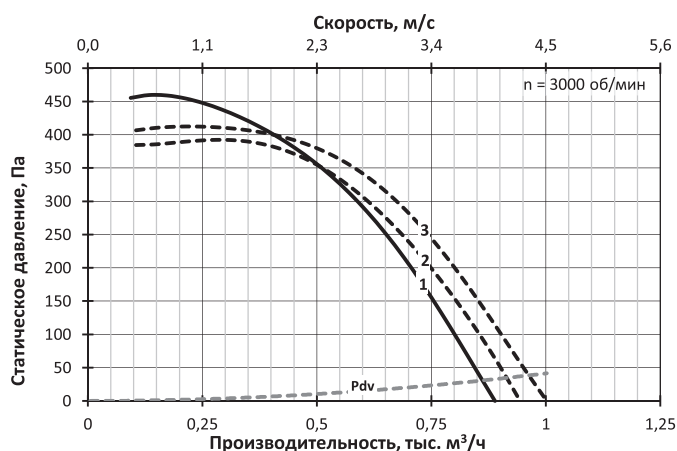

ПОСТ-РЦ-2,24

№	Обозначение	Двигатель		Lw, дБА	M, кг
		Тип	N, кВт		
1	ПОСТ-РЦ-2,24-А-2/0,18	56А2	0,18	75	22
2	ПОСТ-РЦ-2,24-Б-2/0,18	56А2	0,18	75	23
3	ПОСТ-РЦ-2,24-А-2/0,25	56В2	0,25	75	22
4	ПОСТ-РЦ-2,24-Б-2/0,25	56В2	0,25	75	23
5	ПОСТ-РЦ-2,24-А-2/0,37	63А2	0,37	76	23
6	ПОСТ-РЦ-2,24-Б-2/0,37	63А2	0,37	76	24

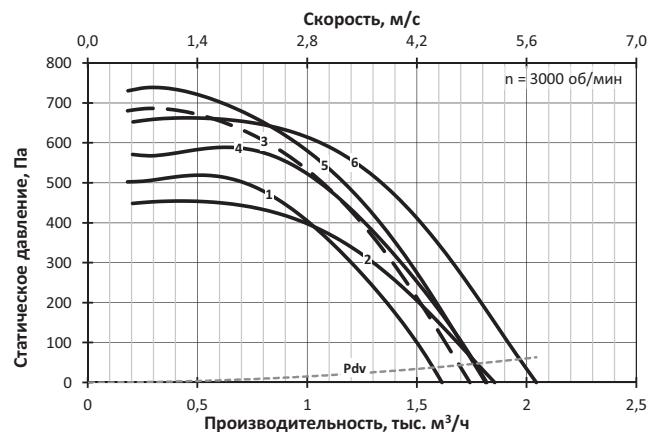

ПОСТ-РЦ-2,5

№	Обозначение	Двигатель		Lw, дБА	M, кг
		Тип	N, кВт		
1	ПОСТ-РЦ-2,5-А-4/0,12	56А4	0,12	63	29
2	ПОСТ-РЦ-2,5-Б-4/0,12	56А4	0,12	63	30
3	ПОСТ-РЦ-2,5-А-2/0,25	56В2	0,25	79	29
4	ПОСТ-РЦ-2,5-А-2/0,37	63А2	0,37	79	30
5	ПОСТ-РЦ-2,5-Б-2/0,37	63А2	0,37	79	31
6	ПОСТ-РЦ-2,5-А-2/0,55	63В2	0,55	79	31
7	ПОСТ-РЦ-2,5-Б-2/0,55	63В2	0,55	79	32

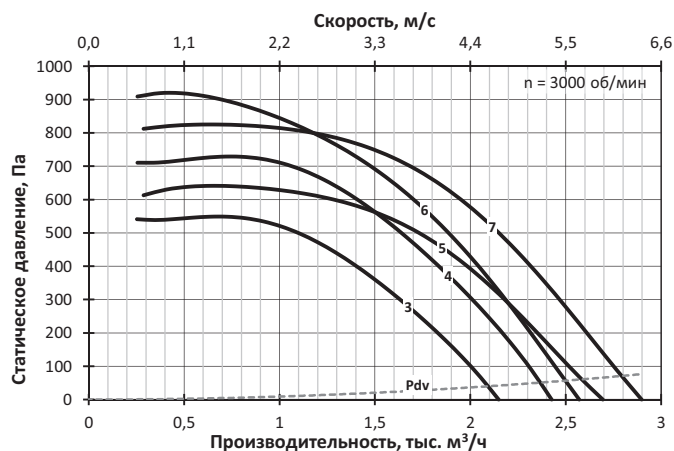
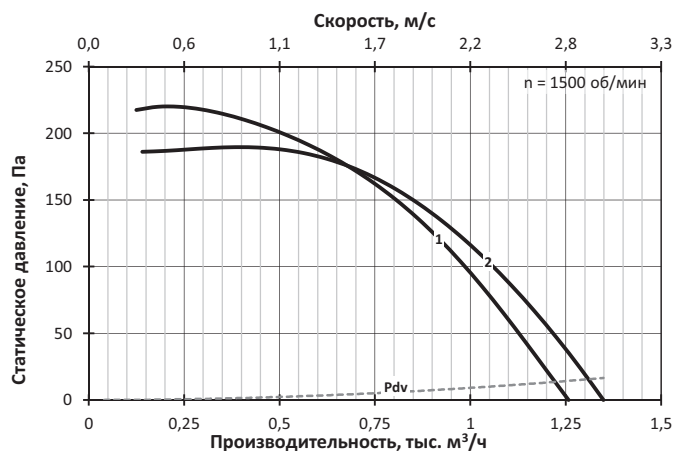

ПОСТ-РЦ-2,8

№	Обозначение	Двигатель		Lw, дБА	M, кг
		Тип	N, кВт		
1	ПОСТ-РЦ-2,8-А-4/0,12	56А4	0,12	67	38
2	ПОСТ-РЦ-2,8-А1-4/0,12	56А4	0,12	67	38
3	ПОСТ-РЦ-2,8-А2-4/0,12	56А4	0,12	67	38
4	ПОСТ-РЦ-2,8-Б-4/0,12	56А4	0,12	67	39
5	ПОСТ-РЦ-2,8-Б1-4/0,12	56А4	0,12	67	39
6	ПОСТ-РЦ-2,8-А-2/0,55	63В2	0,55	82	40
7	ПОСТ-РЦ-2,8-Б-2/0,55	63В2	0,55	82	41
8	ПОСТ-РЦ-2,8-А-2/0,75	71А2	0,75	83	43
9	ПОСТ-РЦ-2,8-Б-2/0,75	71А2	0,75	83	44
10	ПОСТ-РЦ-2,8-А-2/1,1	71В2	1,1	83	45
11	ПОСТ-РЦ-2,8-Б-2/1,1	71В2	1,1	83	46

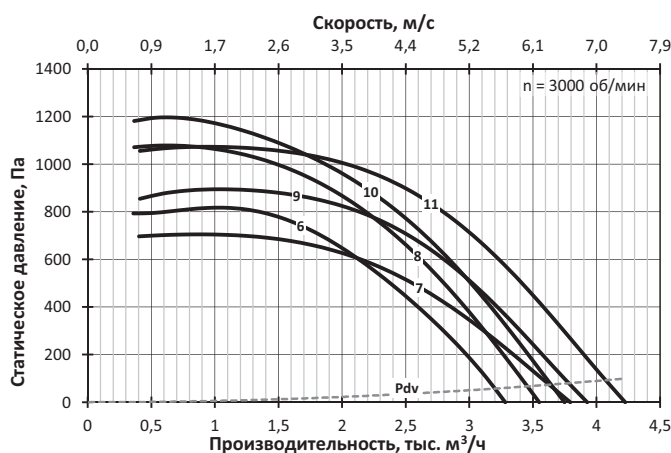
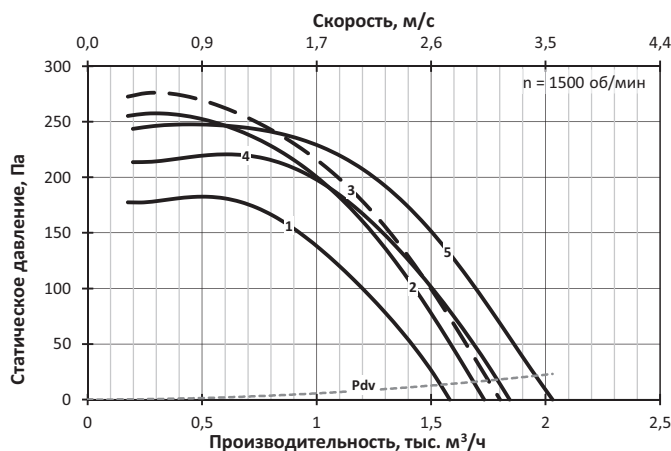

ПОСТ-РЦ-3,15

№	Обозначение	Двигатель		Lw, дБА	M, кг
		Тип	N, кВт		
1	ПОСТ-РЦ-3,15-А-4/0,12	56А4	0,12	70	43
2	ПОСТ-РЦ-3,15-Б-4/0,12	56А4	0,12	70	44
3	ПОСТ-РЦ-3,15-А-4/0,18	56В4	0,18	70	43
4	ПОСТ-РЦ-3,15-Б-4/0,18	56В4	0,18	70	44
5	ПОСТ-РЦ-3,15-Б-4/0,25	63А4	0,25	71	45
6	ПОСТ-РЦ-3,15-А-2/1,1	71В2	1,1	86	50
7	ПОСТ-РЦ-3,15-Б-2/1,1	71В2	1,1	86	51
8	ПОСТ-РЦ-3,15-А-2/1,5	80МА2	1,5	87	52
9	ПОСТ-РЦ-3,15-Б-2/1,5	80МА2	1,5	87	53
10	ПОСТ-РЦ-3,15-А-2/2,2	80МВ2	2,2	87	54
11	ПОСТ-РЦ-3,15-Б-2/2,2	80МВ2	2,2	87	55

ПОСТ-РЦ-3,55

№	Обозначение	Двигатель		Lw, дБА	M, кг
		Тип	N, кВт		
1	ПОСТ-РЦ-3,55-А-4/0,18	56В4	0,18	74	60
2	ПОСТ-РЦ-3,55-А-4/0,25	63А4	0,25	74	61
3	ПОСТ-РЦ-3,55-Б-4/0,25	63А4	0,25	74	63
4	ПОСТ-РЦ-3,55-А-4/0,37	63В4	0,37	74	61
5	ПОСТ-РЦ-3,55-Б-4/0,37	63В4	0,37	74	63
6	ПОСТ-РЦ-3,55-А-2/2,2	80МВ2	2,2	90	71
7	ПОСТ-РЦ-3,55-Б-2/2,2	80МВ2	2,2	90	73
8	ПОСТ-РЦ-3,55-А-2/3	90L2	3	90	73
9	ПОСТ-РЦ-3,55-Б-2/3	90L2	3	90	75
10	ПОСТ-РЦ-3,55-Б-2/4	100S2	4	90	80

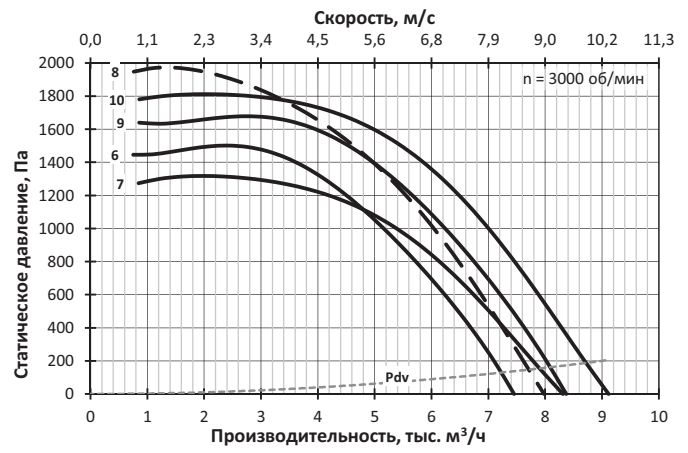
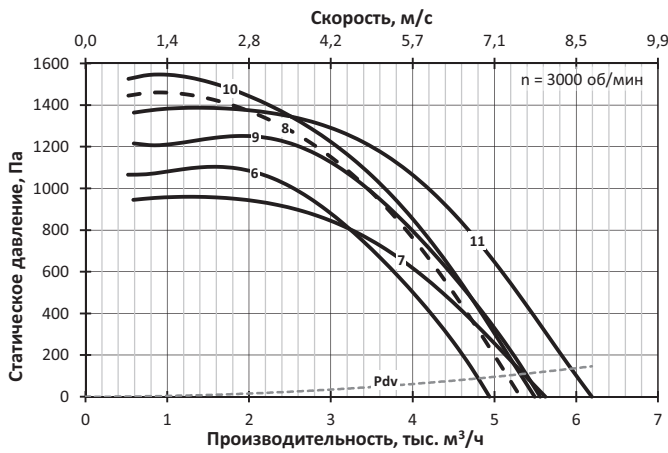
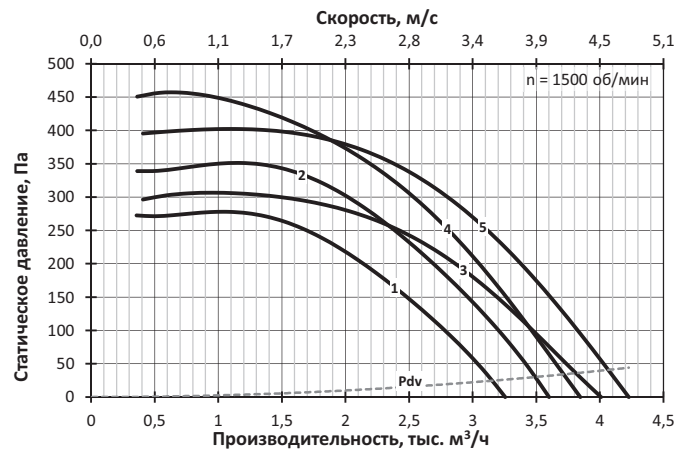
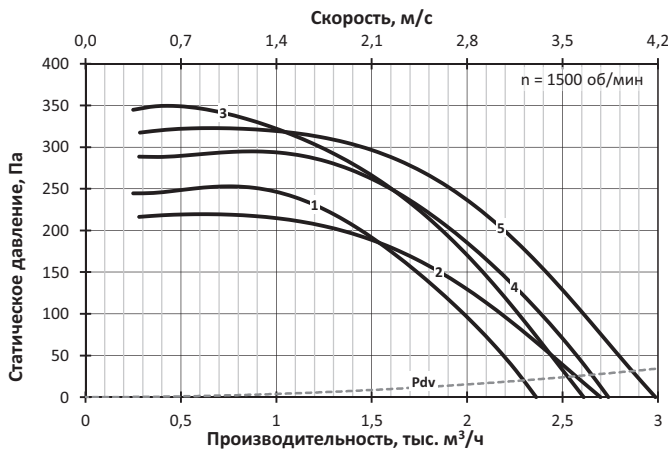

ПОСТ-РЦ-4

№	Обозначение	Двигатель		Lw, дБА	M, кг
		Тип	N, кВт		
1	ПОСТ-РЦ-4-А-4/0,37	63В4	0,37	78	77
2	ПОСТ-РЦ-4-А-4/0,55	71А4	0,55	78	81
3	ПОСТ-РЦ-4-Б-4/0,55	71А4	0,55	78	83
4	ПОСТ-РЦ-4-А-4/0,75	71В4	0,75	79	82
5	ПОСТ-РЦ-4-Б-4/0,75	71В4	0,75	79	84
6	ПОСТ-РЦ-4-А-2/3	90L2	3	94	89
7	ПОСТ-РЦ-4-А-2/4	100S2	4	94	94
8	ПОСТ-РЦ-4-Б-2/4	100S2	4	94	96
9	ПОСТ-РЦ-4-А-2/5,5	100L2	5,5	94	103
10	ПОСТ-РЦ-4-Б-2/5,5	100L2	5,5	94	105
11	ПОСТ-РЦ-4-Б-2/7,5	112M2	7,5	94	125

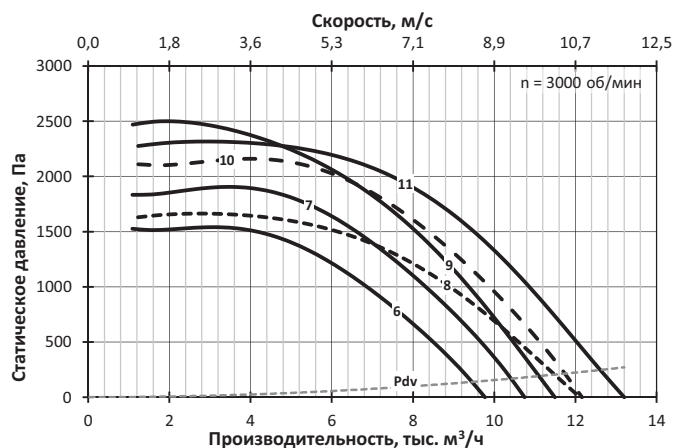
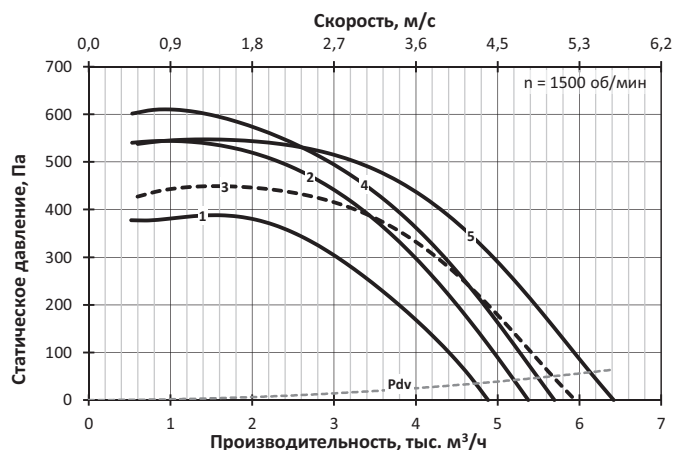

ПОСТ-РЦ-4,5

№	Обозначение	Двигатель		Lw, дБА	M, кг
		Тип	N, кВт		
1	ПОСТ-РЦ-4,5-Б-6/0,25	63В6	0,25	72	95
2	ПОСТ-РЦ-4,5-Б-6/0,37	71А6	0,37	73	97
3	ПОСТ-РЦ-4,5-А-4/0,75	71В4	0,75	82	96
4	ПОСТ-РЦ-4,5-Б-4/0,75	71В4	0,75	82	99
5	ПОСТ-РЦ-4,5-А-4/1,1	80МА4	1,1	82	100
6	ПОСТ-РЦ-4,5-Б-4/1,1	80МА4	1,1	82	103
7	ПОСТ-РЦ-4,5-А-4/1,5	80МВ4	1,5	82	102
8	ПОСТ-РЦ-4,5-Б-4/1,5	80МВ4	1,5	82	105
9	ПОСТ-РЦ-4,5-А-2/5,5	100L2	5,5	98	117
10	ПОСТ-РЦ-4,5-А-2/7,5	112M2	7,5	98	137
11*	ПОСТ-РЦ-4,5-Б-2/7,5	112M2	7,5	98	140
12	ПОСТ-РЦ-4,5-А-2/11	132M2	11	98	164
13*	ПОСТ-РЦ-4,5-Б-2/11	132M2	11	98	167

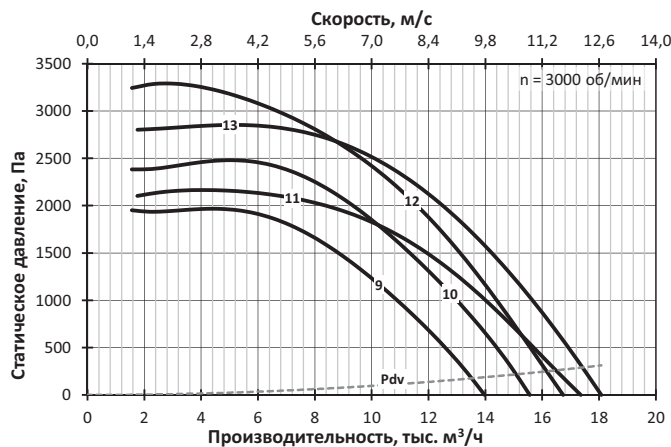
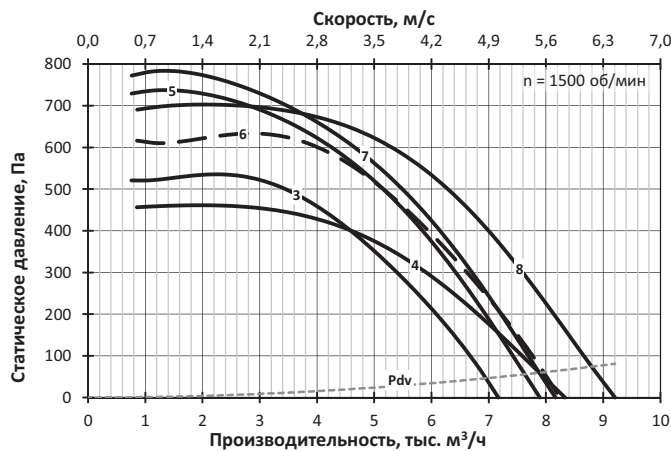
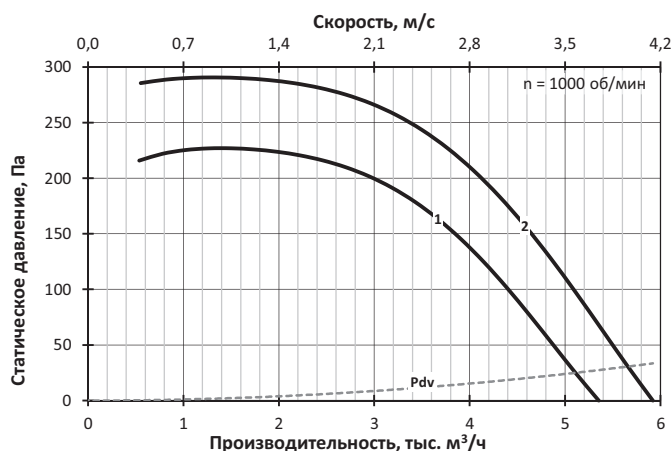

ПОСТ-РЦ-5

№	Обозначение	Двигатель		Lw, дБА	M, кг
		Тип	N, кВт		
1	ПОСТ-РЦ-5-А-6/0,37	71А6	0,37	76	140
2	ПОСТ-РЦ-5-Б-6/0,37	71А6	0,37	76	144
3	ПОСТ-РЦ-5-А-6/0,55	71В6	0,55	76	142
4	ПОСТ-РЦ-5-Б-6/0,55	71В6	0,55	76	146
5	ПОСТ-РЦ-5-А-4/1,1	80МА4	1,1	85	146
6	ПОСТ-РЦ-5-А-4/1,5	80МВ4	1,5	85	148
7	ПОСТ-РЦ-5-Б-4/1,5	80МВ4	1,5	85	152
8	ПОСТ-РЦ-5-А-4/2,2	90L4	2,2	85	151
9	ПОСТ-РЦ-5-Б-4/2,2	90L4	2,2	85	155

ПОСТ-РЦ-5,6

№	Обозначение	Двигатель		Lw, дБА	M, кг
		Тип	N, кВт		
1	ПОСТ-РЦ-5,6-А-6/0,55	71В6	0,55	79	160
2	ПОСТ-РЦ-5,6-А-6/0,75	80МА6	0,75	80	164
3	ПОСТ-РЦ-5,6-Б-6/0,75	80МА6	0,75	80	169
4	ПОСТ-РЦ-5,6-А-6/1,1	80МВ6	1,1	80	166
5	ПОСТ-РЦ-5,6-Б-6/1,1	80МВ6	1,1	80	171
6	ПОСТ-РЦ-5,6-А-4/2,2	90L4	2,2	89	169
7	ПОСТ-РЦ-5,6-А-4/3	100S4	3	89	171
8	ПОСТ-РЦ-5,6-Б-4/3	100S4	3	89	176
9	ПОСТ-РЦ-5,6-А-4/4	100L4	4	89	180
10	ПОСТ-РЦ-5,6-Б-4/4	100L4	4	89	185

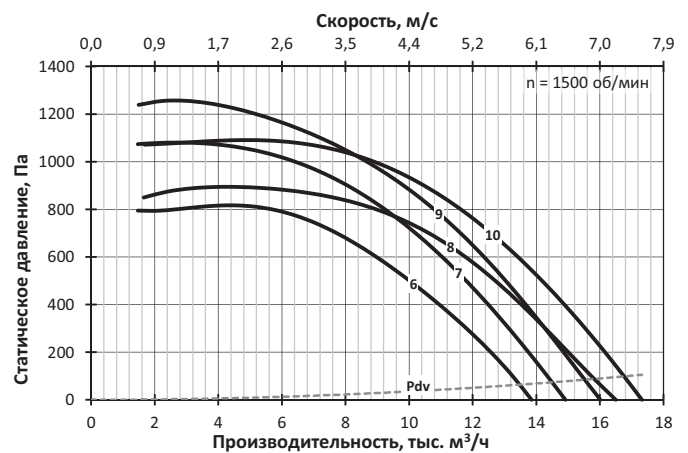
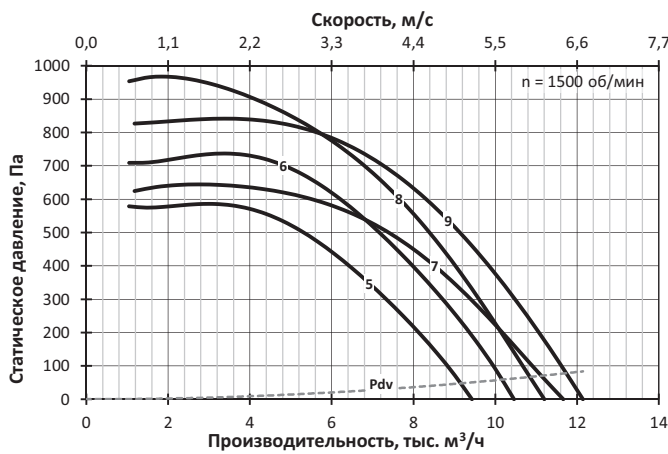
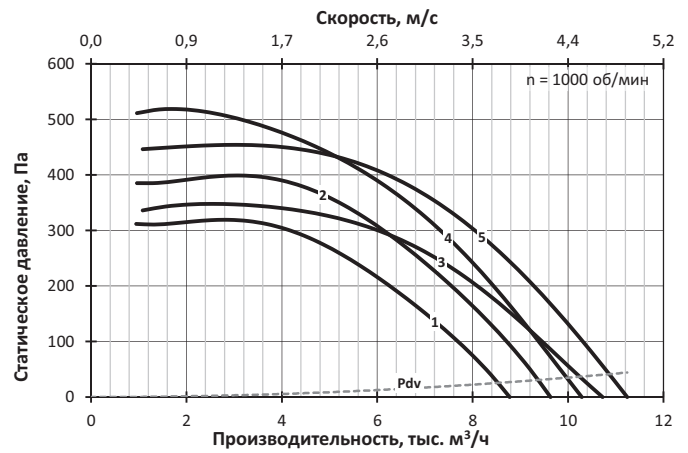
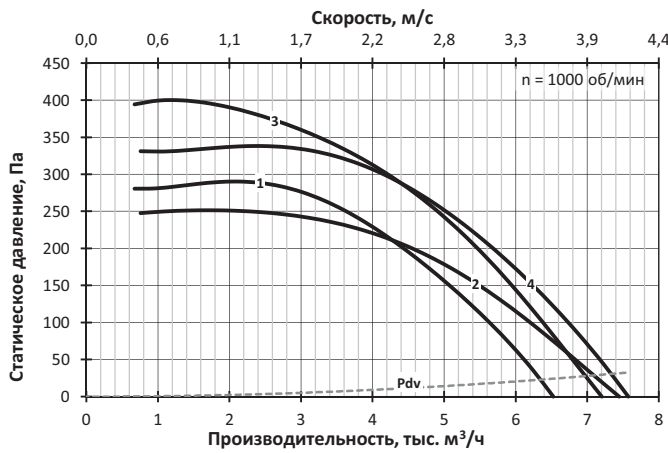

ПОСТ-РЦ-6,3

№	Обозначение	Двигатель		Lw, дБА	M, кг
		Тип	N, кВт		
1	ПОСТ-РЦ-6,3-А-6/1,1	80MB6	1,1	83	268
2	ПОСТ-РЦ-6,3-А-6/1,5	90L6	1,5	83	271
3	ПОСТ-РЦ-6,3-Б-6/1,5	90L6	1,5	83	279
4	ПОСТ-РЦ-6,3-А-6/2,2	100L6	2,2	84	280
5	ПОСТ-РЦ-6,3-Б-6/2,2	100L6	2,2	84	288
6	ПОСТ-РЦ-6,3-А-4/4	100L4	4	93	282
7	ПОСТ-РЦ-6,3-А-4/5,5	112M4	5,5	93	303
8	ПОСТ-РЦ-6,3-Б-4/5,5	112M4	5,5	93	311
9	ПОСТ-РЦ-6,3-А-4/7,5	132S4	7,5	93	327
10	ПОСТ-РЦ-6,3-Б-4/7,5	132S4	7,5	93	335

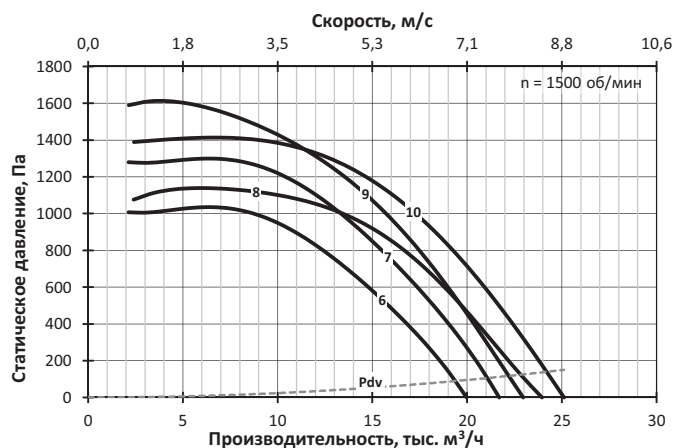
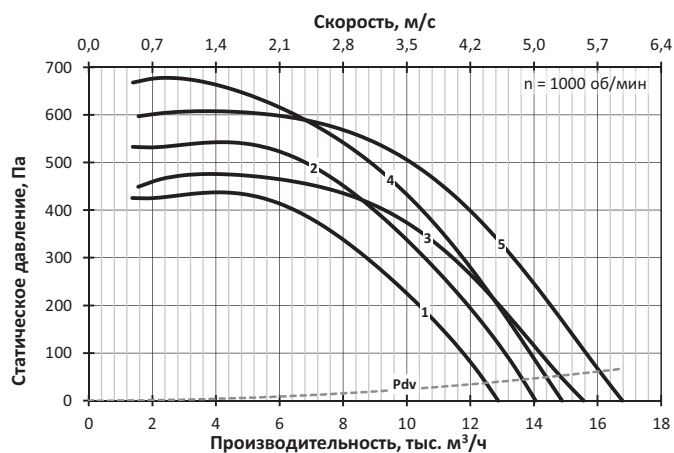

ПОСТ-РЦ-7,1

№	Обозначение	Двигатель		Lw, дБА	M, кг
		Тип	N, кВт		
1	ПОСТ-РЦ-7,1-А-8/0,75	90LA8	0,75	81	319
2	ПОСТ-РЦ-7,1-А-8/1,1	90LB8	1,1	81	322
3	ПОСТ-РЦ-7,1-Б-8/1,1	90LB8	1,1	81	331
4	ПОСТ-РЦ-7,1-Б-8/1,5	100L8	1,5	81	340
5	ПОСТ-РЦ-7,1-А-6/2,2	100L6	2,2	87	329
6	ПОСТ-РЦ-7,1-Б-6/2,2	100L6	2,2	87	338
7	ПОСТ-РЦ-7,1-А-6/3	112MA6	3	87	335
8	ПОСТ-РЦ-7,1-Б-6/3	112MA6	3	87	344
9	ПОСТ-РЦ-7,1-А-6/4	112MB6	4	87	343
10	ПОСТ-РЦ-7,1-Б-6/4	112MB6	4	87	352
11	ПОСТ-РЦ-7,1-А-4/7,5	132S4	7,5	97	376
12	ПОСТ-РЦ-7,1-А-4/11	132M4	11	97	388
13	ПОСТ-РЦ-7,1-Б-4/11	132M4	11	97	397
14	ПОСТ-РЦ-7,1-А-4/15	160S4	15	97	426
15	ПОСТ-РЦ-7,1-Б-4/15	160S4	15	97	435

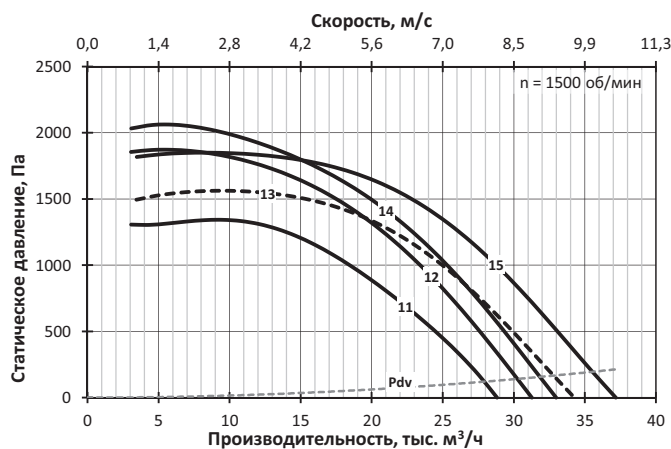
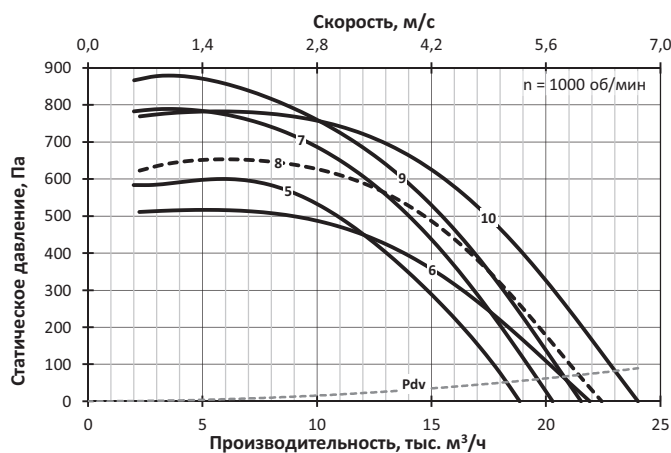
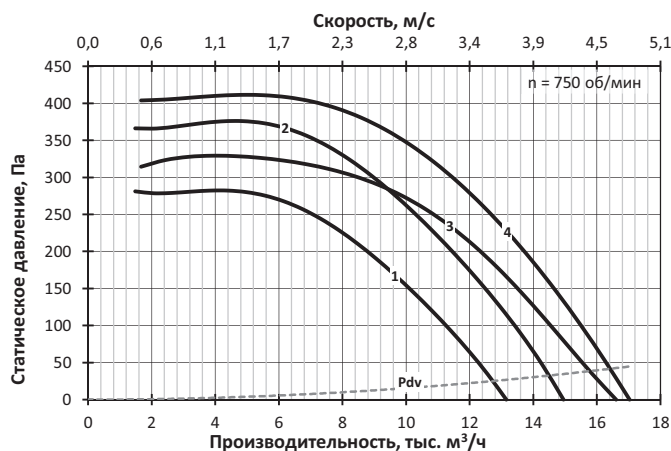

ПОСТ-РЦ-8

№	Обозначение	Двигатель		Lw, дБА	M, кг
		Тип	N, кВт		
1	ПОСТ-РЦ-8-А-8/1,5	100L8	1,5	84	564
2	ПОСТ-РЦ-8-А-8/2,2	112МА8	2,2	85	568
3	ПОСТ-РЦ-8-Б-8/2,2	112МА8	2,2	85	584
4	ПОСТ-РЦ-8-А-8/3	112МВ8	3	85	573
5	ПОСТ-РЦ-8-Б-8/3	112МВ8	3	85	589
6	ПОСТ-РЦ-8-А-6/4	112МВ6	4	91	576
7	ПОСТ-РЦ-8-Б-6/4	112МВ6	4	91	592
8	ПОСТ-РЦ-8-А-6/5,5	132S6	5,5	91	603
9	ПОСТ-РЦ-8-Б-6/5,5	132S6	5,5	91	619
10	ПОСТ-РЦ-8-А-6/7,5	132М6	7,5	91	616
11	ПОСТ-РЦ-8-Б-6/7,5	132М6	7,5	91	632
12	ПОСТ-РЦ-8-А-4/15	160S4	15	100	659
13	ПОСТ-РЦ-8-Б-4/15	160S4	15	100	675
14	ПОСТ-РЦ-8-А-4/18,5	160М4	18,5	100	676
15	ПОСТ-РЦ-8-Б-4/18,5	160М4	18,5	100	692
16	ПОСТ-РЦ-8-А-4/22	180S4	22	101	704
17	ПОСТ-РЦ-8-А-4/30	180М4	30	101	724
18	ПОСТ-РЦ-8-Б-4/30	180М4	30	101	740

ПОСТ-РЦ-9

№	Обозначение	Двигатель		Lw, дБА	M, кг
		Тип	N, кВт		
1	ПОСТ-РЦ-9-А-8/3	112МВ8	3	88	633
2	ПОСТ-РЦ-9-Б-8/3	112МВ8	3	88	651
3	ПОСТ-РЦ-9-А-8/4	132S8	4	88	663
4	ПОСТ-РЦ-9-Б-8/4	132S8	4	88	681
5	ПОСТ-РЦ-9-А-8/5,5	132М8	5,5	89	676
6	ПОСТ-РЦ-9-Б-8/5,5	132М8	5,5	89	694
7	ПОСТ-РЦ-9-А-6/7,5	132М6	7,5	95	676
8	ПОСТ-РЦ-9-Б-6/7,5	132М6	7,5	95	694
9	ПОСТ-РЦ-9-А-6/11	160S6	11	95	719
10	ПОСТ-РЦ-9-Б-6/11	160S6	11	95	737
11	ПОСТ-РЦ-9-А-6/15	160М6	15	95	748
12	ПОСТ-РЦ-9-Б-6/15	160М6	15	95	766
13	ПОСТ-РЦ-9-А-4/22	180S4	22	104	764
14	ПОСТ-РЦ-9-А-4/30	180М4	30	104	784
15*	ПОСТ-РЦ-9-Б-4/30	180М4	30	104	802
16	ПОСТ-РЦ-9-А-4/37	200М4	37	104	839
17*	ПОСТ-РЦ-9-Б-4/37	200М4	37	104	857
18	ПОСТ-РЦ-9-А-4/45	200L4	45	104	864
19*	ПОСТ-РЦ-9-Б-4/45	200L4	45	104	882

РАДИАЛЬНЫЕ ВЕНТИЛЯТОРЫ

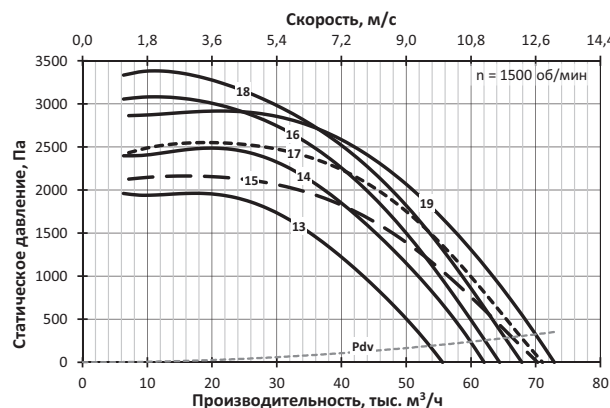
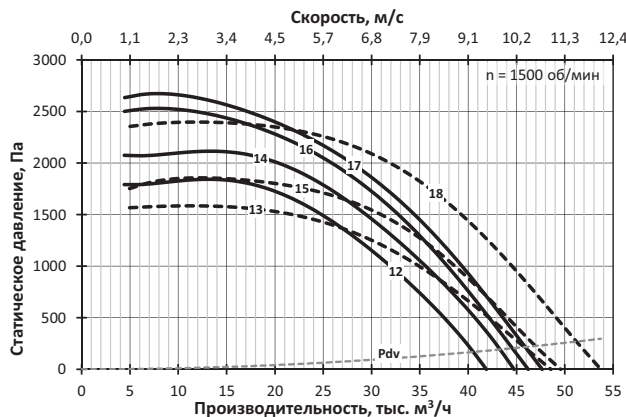
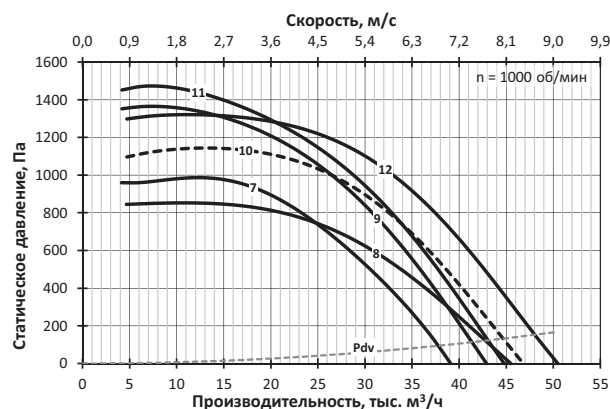
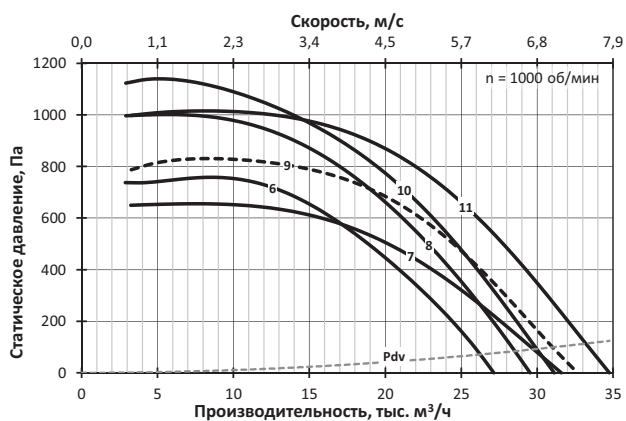
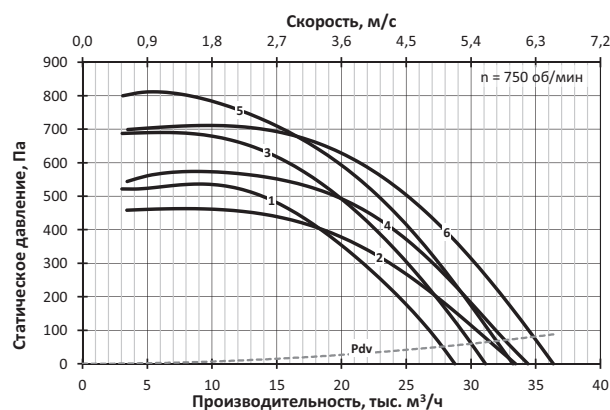
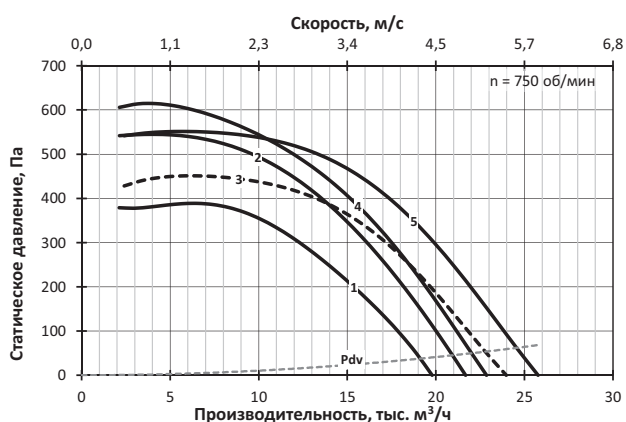

ПОСТ-РЦ-10

№	Обозначение	Двигатель		Lw, дБА	M, кг
		Тип	N, кВт		
1	ПОСТ-РЦ-10-А-8/5,5	132М8	5,5	92	898
2	ПОСТ-РЦ-10-Б-8/5,5	132М8	5,5	92	922
3	ПОСТ-РЦ-10-А-8/7,5	160S8	7,5	92	941
4	ПОСТ-РЦ-10-Б-8/7,5	160S8	7,5	92	965
5	ПОСТ-РЦ-10-А-8/11	160М8	11	92	966
6	ПОСТ-РЦ-10-Б-8/11	160М8	11	92	990
7	ПОСТ-РЦ-10-А-6/11	160S6	11	98	941
8	ПОСТ-РЦ-10-А-6/15	160М6	15	98	970
9	ПОСТ-РЦ-10-Б-6/15	160М6	15	98	994
10	ПОСТ-РЦ-10-А-6/18,5	180М6	18,5	98	996
11	ПОСТ-РЦ-10-Б-6/18,5	180М6	18,5	98	1020
12	ПОСТ-РЦ-10-А-6/22	200М6	22	98	1026
13	ПОСТ-РЦ-10-Б-6/22	200М6	22	98	1050

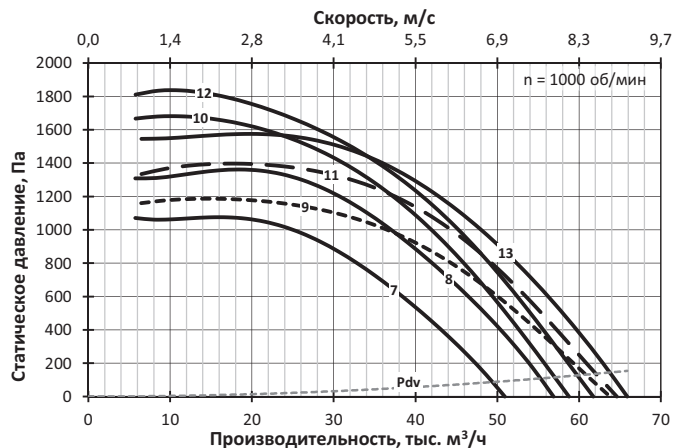
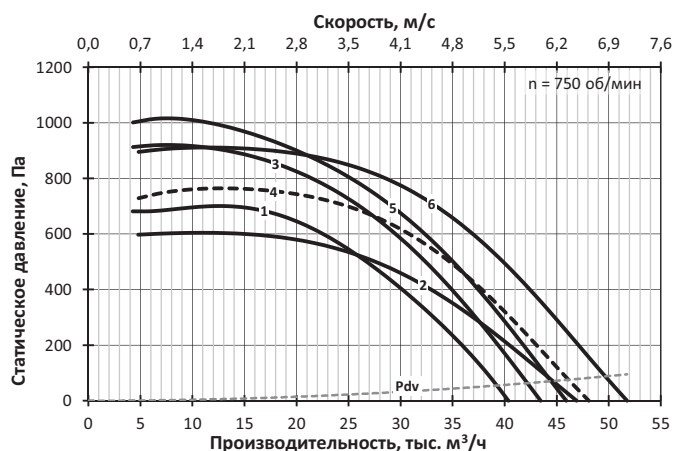

ПОСТ-РЦ-11,2

№	Обозначение	Двигатель		Lw, дБА	M, кг
		Тип	N, кВт		
1	ПОСТ-РЦ-11,2-А-8/11	160М8	11	95	1213
2	ПОСТ-РЦ-11,2-Б-8/11	160М8	11	95	1245
3	ПОСТ-РЦ-11,2-А-8/15	180М8	15	96	1243
4	ПОСТ-РЦ-11,2-Б-8/15	180М8	15	96	1275
5	ПОСТ-РЦ-11,2-Б-8/18,5	200М8	18,5	96	1320
6	ПОСТ-РЦ-11,2-А-6/22	200М6	22	102	1273
7	ПОСТ-РЦ-11,2-А-6/30	200L6	30	102	1308
8*	ПОСТ-РЦ-11,2-Б-6/30	200L6	30	102	1340
9	ПОСТ-РЦ-11,2-А-6/37	225М6	37	102	1371
10*	ПОСТ-РЦ-11,2-Б-6/37	225М6	37	102	1403
11*	ПОСТ-РЦ-11,2-Б-6/45	250S6	45	102	1535

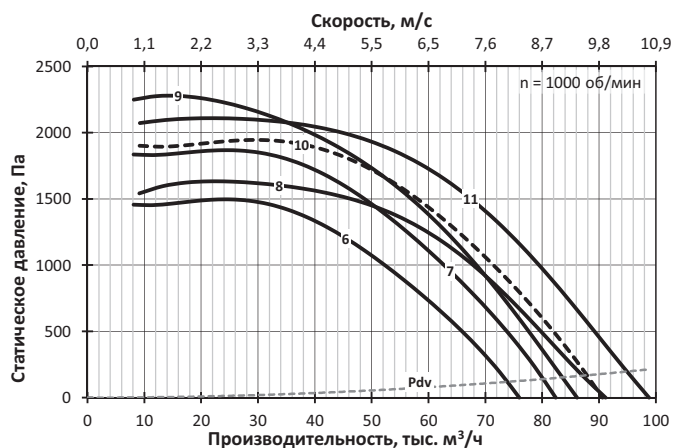
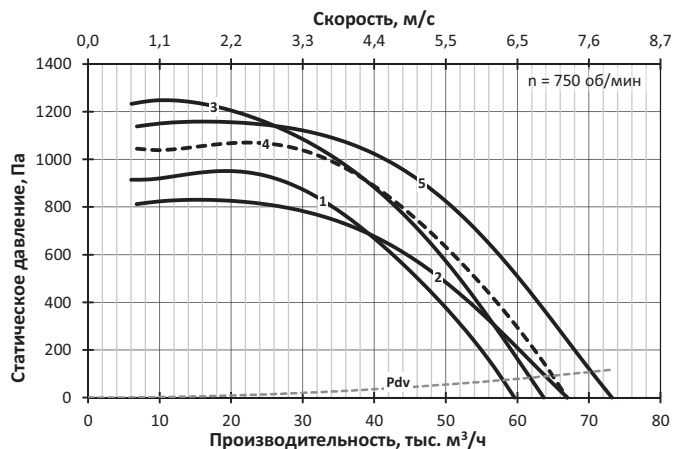

ПОСТ-РЦ-12,5

№	Обозначение	Двигатель		Lw, дБА	M, кг
		Тип	N, кВт		
1	ПОСТ-РЦ-12,5-А-8/15	180M8	15	99	1471
2	ПОСТ-РЦ-12,5-А-8/18,5	200M8	18,5	99	1516
3	ПОСТ-РЦ-12,5-Б-8/18,5	200M8	18,5	99	1555
4	ПОСТ-РЦ-12,5-А-8/22	200L8	22	99	1541
5	ПОСТ-РЦ-12,5-Б-8/22	200L8	22	99	1580
6	ПОСТ-РЦ-12,5-А-8/30	225M8	30	99	1596
7	ПОСТ-РЦ-12,5-Б-8/30	225M8	30	99	1635
8*	ПОСТ-РЦ-12,5-А-6/37	225M6	37	105	1599
9*	ПОСТ-РЦ-12,5-А-6/45	250S6	45	105	1731
10*	ПОСТ-РЦ-12,5-Б-6/45	250S6	45	105	1770
11*	ПОСТ-РЦ-12,5-А-6/55	250M6	55	105	1771
12*	ПОСТ-РЦ-12,5-Б-6/55	250M6	55	105	1810
13*	ПОСТ-РЦ-12,5-А-6/75	280S6	75	105	1861
14*	ПОСТ-РЦ-12,5-Б-6/75	280S6	75	105	1900

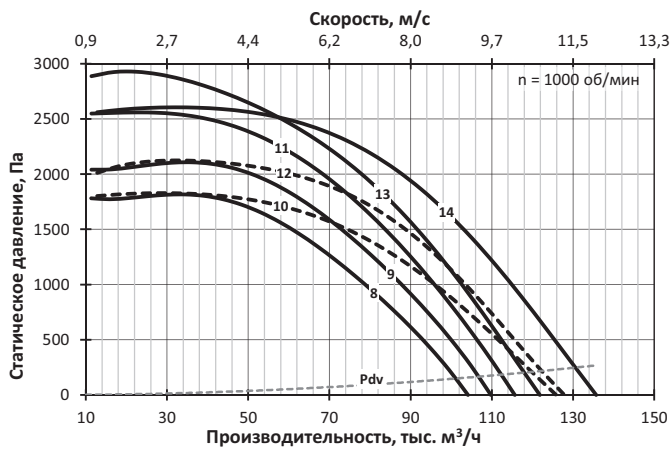
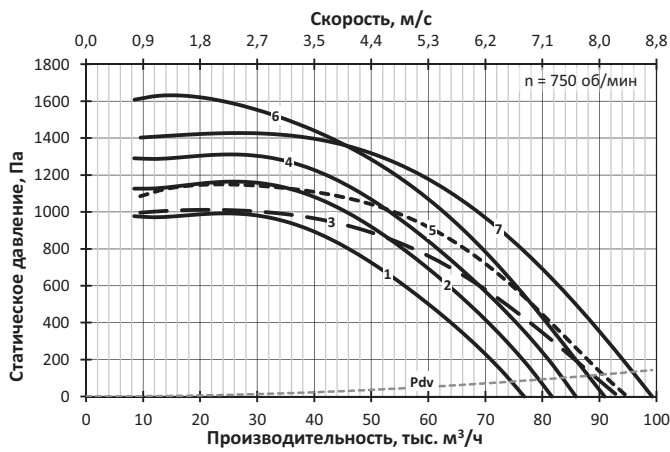

9.2 РАДИАЛЬНЫЕ ВЕНТИЛЯТОРЫ

**Крышные вентиляторы
с вертикальным выбросом**

КРАФ

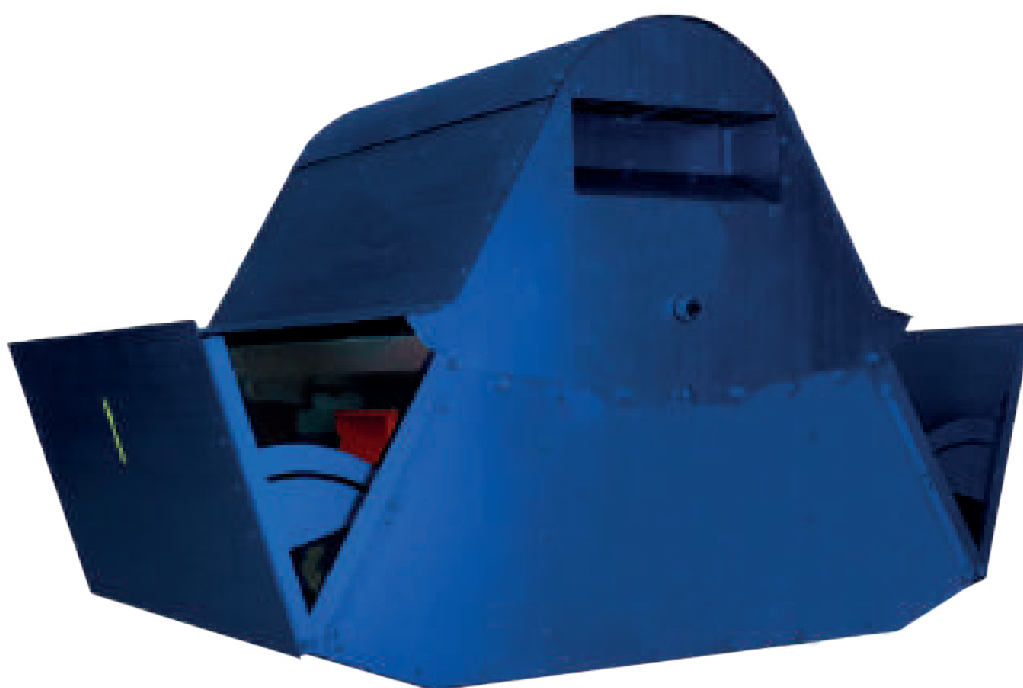

КРАФ – крышный вытяжной радиальный вентилятор общего назначения.

Вентилятор оснащается радиальным рабочим колесом с листовыми лопатками, расположенным в прямоугольном корпусе. Рабочее колесо устанавливается непосредственно на вал электродвигателя. Электродвигатель и верхняя часть вентилятора закрыты кожухом. Форма и положение корпуса и открытых заслонок на выходе из вентилятора обеспечивают направление вверх выходящего потока. Вентилятор изготовлен из углеродистых сталей с полимерным покрытием.

Заслонки вентилятора выполняют функцию обратного клапана, перекрывая выходное сечение при неработающем вентиляторе. Закрытые заслонки защищают от осадков внутреннюю часть корпуса.

Вентилятор комплектуется трехфазным асинхронным электродвигателем под питающее напряжение 380 В / 50 Гц, поставляется без выведенного кабеля.

Вентилятор изготавливается с категорией размещения 1 по ГОСТ 15150.

Габаритно-присоединительные размеры

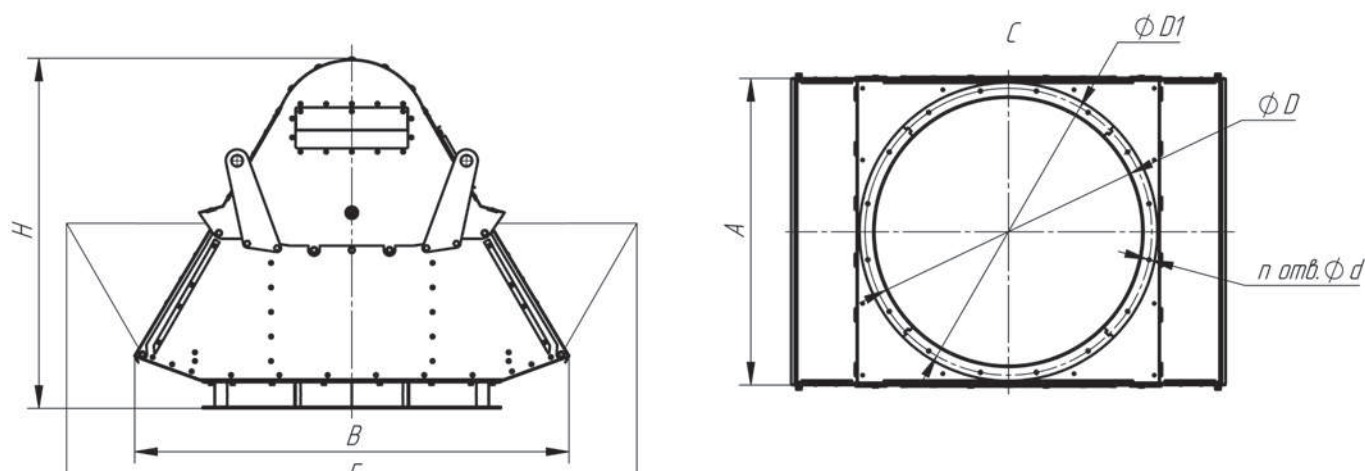

Номер вентилятора	Размеры, мм						шт.	
	A	B	E	H	D	D1	d	n
2,5	400	550	690	490	315	345	7	8
2,8	410	560	785	510	345	395	8	8
3,15	500	680	880	580	400	440	8	8
3,55	560	760	990	650	450	490	8	8
4	600	860	1140	770	500	540	8	12
4,5	675	900	1260	780	560	600	8	12
5	710	995	1440	850	630	670	8	12
5,6	820	1050	1490	990	710	760	8	16
6,3	900	1190	1635	1090	800	850	10	16
7,1	1040	1420	1990	1280	900	950	10	16
8	1170	1600	2150	1440	1000	1050	12	16
9	1240	1790	2390	1565	1120	1180	12	20
10	1380	2060	2700	1770	1250	1310	12	20
11,2	1635	2240	3140	2027	1400	1460	14	20
12,5	1825	2500	3500	2263	1600	1660	14	24

Технические характеристики

Комплектация электродвигателями, масса, акустические и аэродинамические характеристики приведены ниже.

Уровень звуковой мощности (в дБ) в октавной полосе частот вычисляется по формуле $L_{wi} = L_w + \Delta L_{wi}$, где L_w – скорректированный уровень мощности (в дБА), излучаемой вентилятором на входе, а поправка ΔL_{wi} взята для соответствующего числа полюсов электродвигателя. Скорректированный уровень звуковой мощности на выходе вентилятора больше L_w на 1 дБА. Поправки для расчета уровня звуковой мощности в полосе приведены в таблице ниже.

Поправки ΔL_{wi} для вычисления звуковой мощности на среднегеометрических частотах октавных полос

Число полюсов электродвигателя	Среднегеометрическая частота октавы – i, Гц							
	63	125	250	500	1000	2000	4000	8000
	Поправки уровня звуковой мощности ΔL_{wi}							
2	-4	0	1	-4	-5	-9	-14	-17
4	3	4	-1	-2	-6	-11	-14	-21
6	7	4	1	-1	-6	-10	-15	-23
8	8	3	2	-2	-7	-10	-17	-21

Указания по монтажу

Электродвигатели, установленные в вентиляторах, по умолчанию подготовлены для работы в трёхфазной сети с питающим напряжением 380 В. Для работы в сети с питающим напряжением 380 В переключатели в распределительной коробке электродвигателя устанавливаются, как показано на схемах ниже.

Для электродвигателей с номинальным напряжением Δ/Y 220/380 В – подключение звездой:

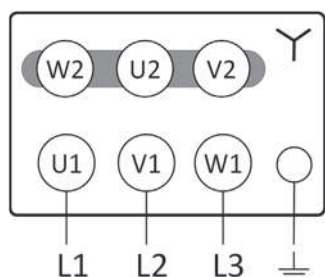

Для электродвигателей с номинальным напряжением Δ/Y 380/660 В – подключение треугольником:

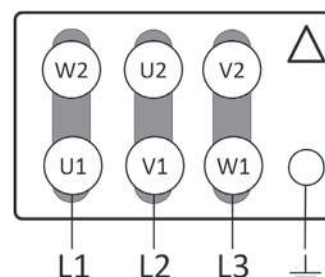

КРАФ-2,5

№	Обозначение	Двигатель		Lw, дБА	M, кг
		Тип	N, кВт		
1	КРАФ-2,5-А-4/0,12	56А4	0,12	63	44
2	КРАФ-2,5-В1-4/0,12	56А4	0,12	63	44
3	КРАФ-2,5-Б-4/0,12	56А4	0,12	63	47
4	КРАФ-2,5-Б1-4/0,12	56А4	0,12	63	47
5	КРАФ-2,5-А-2/0,25	56В2	0,25	79	44
6	КРАФ-2,5-А-2/0,37	63А2	0,37	79	45
7	КРАФ-2,5-Б-2/0,37	63А2	0,37	79	48
8	КРАФ-2,5-А-2/0,55	63В2	0,55	79	46
9	КРАФ-2,5-Б-2/0,55	63В2	0,55	79	49
10	КРАФ-2,5-Б-2/0,75	71А2	0,75	79	52

КРАФ-2,8

№	Обозначение	Двигатель		Lw, дБА	M, кг
		Тип	N, кВт		
1	КРАФ-2,8-А-4/0,12	56А4	0,12	67	49
2	КРАФ-2,8-А1-4/0,12	56А4	0,12	67	49
3	КРАФ-2,8-В1-4/0,12	56А4	0,12	67	49
4	КРАФ-2,8-Б-4/0,12	56А4	0,12	67	52
5	КРАФ-2,8-Б1-4/0,12	56А4	0,12	67	52
6	КРАФ-2,8-А-2/0,55	63В2	0,55	82	51
7	КРАФ-2,8-Б-2/0,55	63В2	0,55	82	54
8	КРАФ-2,8-А-2/0,75	71А2	0,75	83	54
9	КРАФ-2,8-Б-2/0,75	71А2	0,75	83	57
10	КРАФ-2,8-В-2/1,1	71В2	1,1	83	57
11	КРАФ-2,8-Б-2/1,1	71В2	1,1	83	59

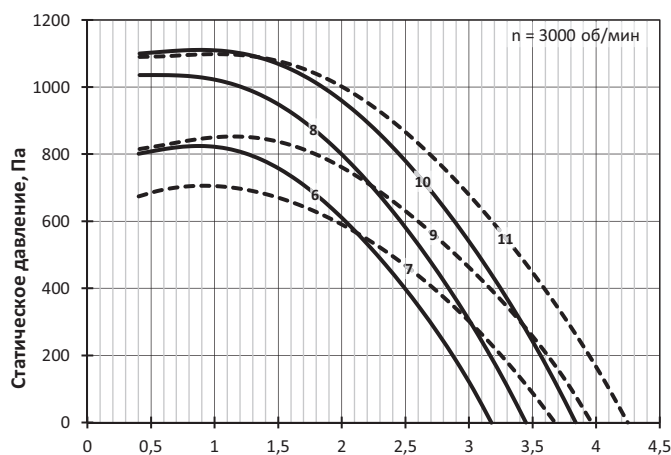
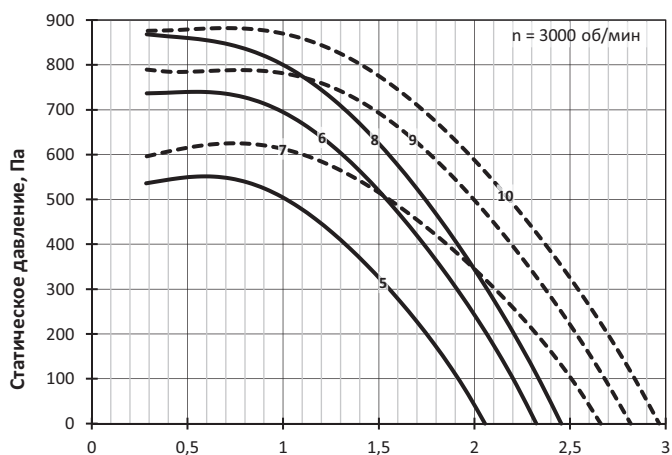
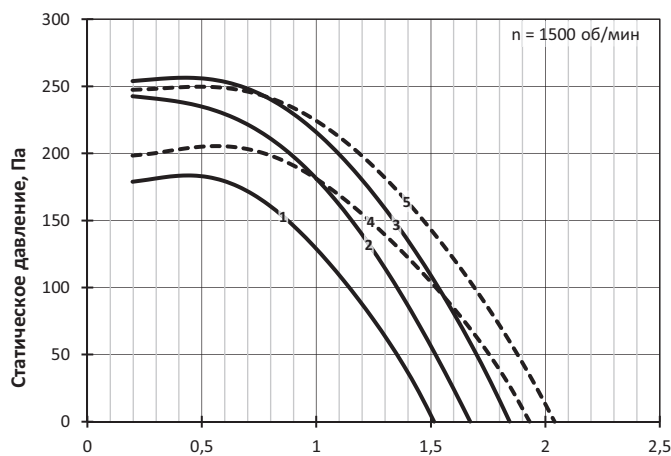
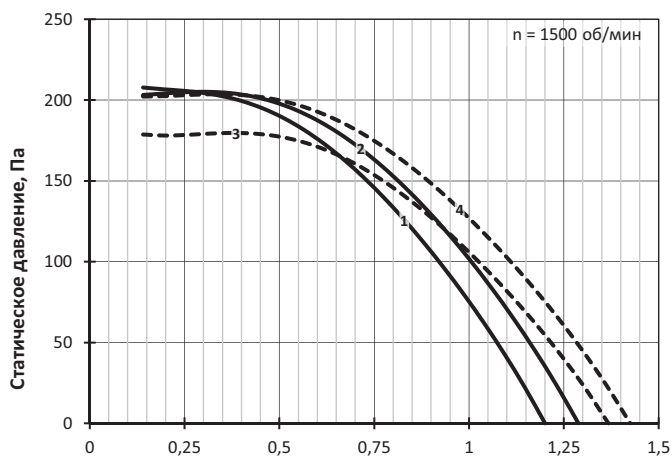

КРАФ-3,15

№	Обозначение	Двигатель		Lw, дБА	M, кг
		Тип	N, кВт		
1	КРАФ-3,15-А-4/0,12	56А4	0,12	70	56
2	КРАФ-3,15-Б-4/0,12	56А4	0,12	70	59
3	КРАФ-3,15-А-4/0,18	56В4	0,18	70	56
4	КРАФ-3,15-Б-4/0,18	56В4	0,18	70	59
5	КРАФ-3,15-Б-4/0,25	63А4	0,25	71	60
6	КРАФ-3,15-А-2/1,1	71В2	1,1	86	63
7	КРАФ-3,15-Б-2/1,1	71В2	1,1	86	66
8	КРАФ-3,15-А-2/1,5	80МА2	1,5	87	65
9	КРАФ-3,15-Б-2/1,5	80МА2	1,5	87	68
10	КРАФ-3,15-А-2/2,2	80МВ2	2,2	87	67
11	КРАФ-3,15-Б-2/2,2	80МВ2	2,2	87	70

КРАФ-3,55

№	Обозначение	Двигатель		Lw, дБА	M, кг
		Тип	N, кВт		
1	КРАФ-3,55-А-4/0,18	56В4	0,18	74	63
2	КРАФ-3,55-А-4/0,25	63А4	0,25	74	64
3	КРАФ-3,55-Б-4/0,25	63А4	0,25	74	68
4	КРАФ-3,55-В-4/0,37	63В4	0,37	74	65
5	КРАФ-3,55-Б-4/0,37	63В4	0,37	74	68
6	КРАФ-3,55-Б-4/0,55	71А4	0,55	75	72
7	КРАФ-3,55-А-2/2,2	80МВ2	2,2	90	74
8	КРАФ-3,55-Б-2/2,2	80МВ2	2,2	90	78
9	КРАФ-3,55-А-2/3	90L2	3	90	76
10	КРАФ-3,55-Б-2/3	90L2	3	90	80
11	КРАФ-3,55-В-2/4	100S2	4	90	82
12	КРАФ-3,55-Б-2/4	100S2	4	90	85

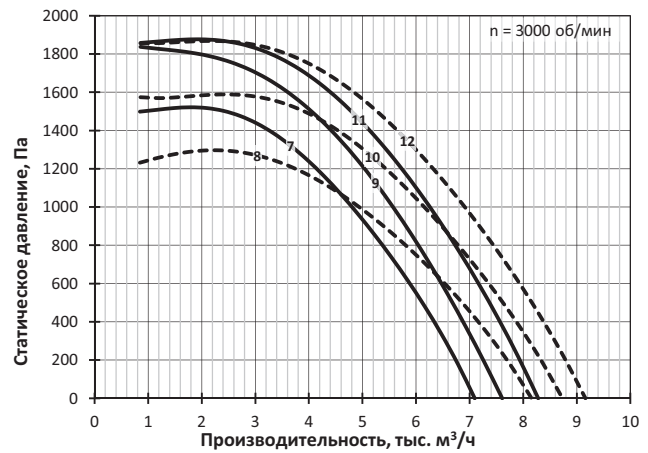
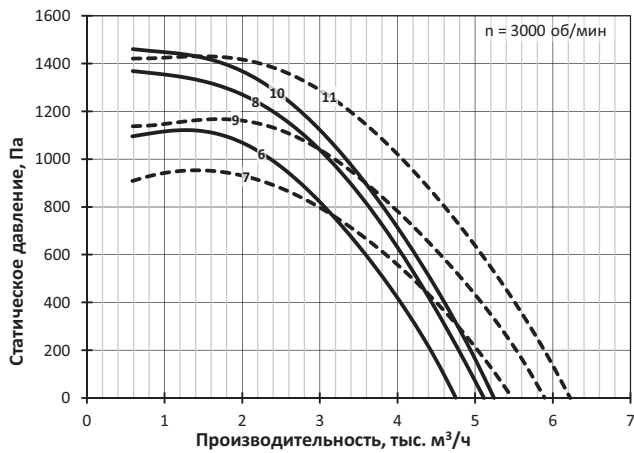
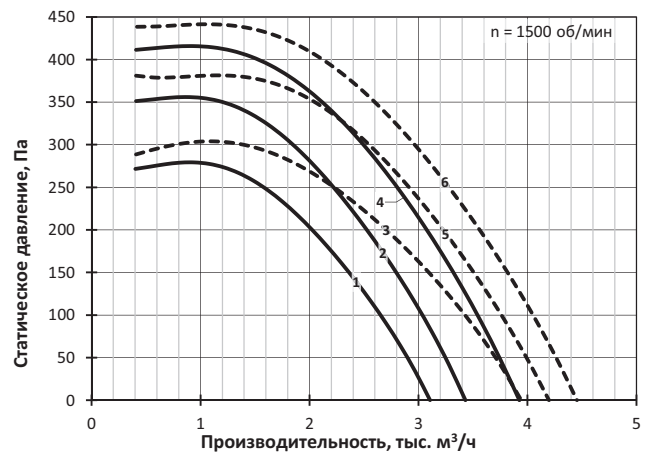
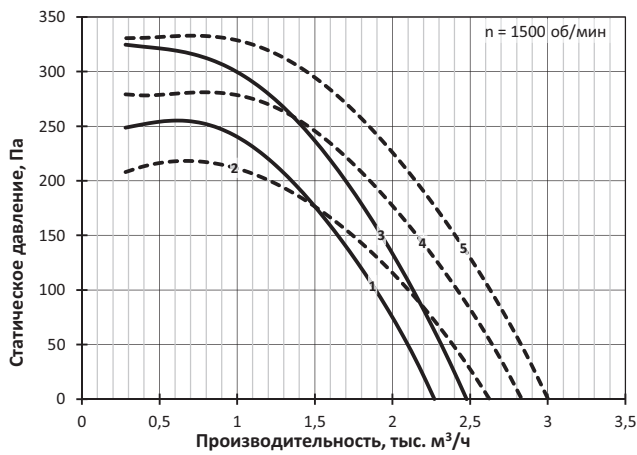

КРАФ-4

№	Обозначение	Двигатель		Lw, дБА	M, кг
		Тип	N, кВт		
1	КРАФ-4-А-4/0,37	63В4	0,37	78	72
2	КРАФ-4-А-4/0,55	71А4	0,55	78	76
3	КРАФ-4-Б-4/0,55	71А4	0,55	78	81
4	КРАФ-4-В-4/0,75	71В4	0,75	79	78
5	КРАФ-4-Б-4/0,75	71В4	0,75	79	82
6	КРАФ-4-Б-4/1,1	80МА4	1,1	79	86

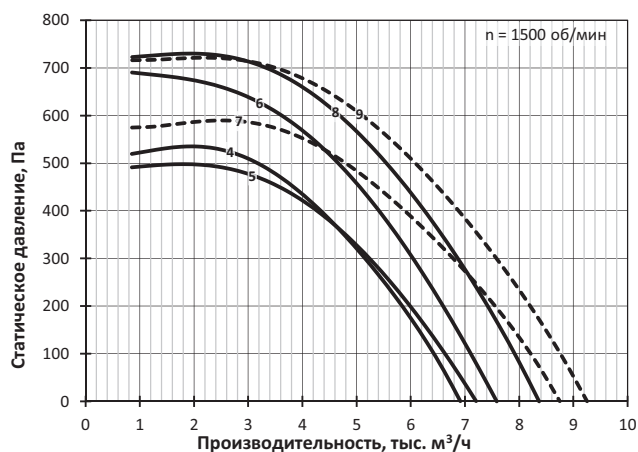
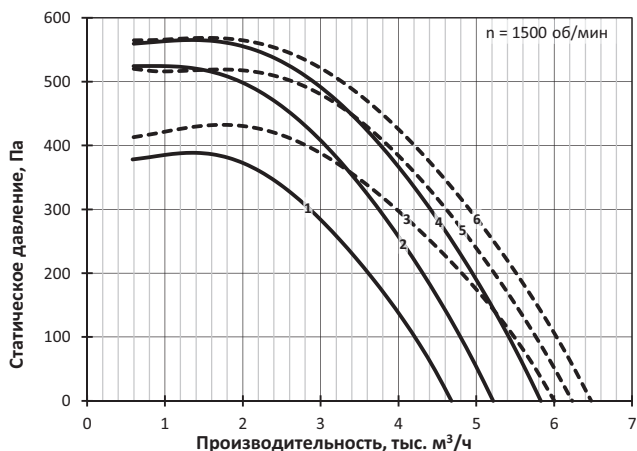

КРАФ-5

№	Обозначение	Двигатель		Lw, дБА	M, кг
		Тип	N, кВт		
1	КРАФ-5-А-6/0,37	71А6	0,37	76	118
2	КРАФ-5-Б-6/0,37	71А6	0,37	76	153
3	КРАФ-5-А-6/0,55	71В6	0,55	76	120
4	КРАФ-5-Б-6/0,55	71В6	0,55	76	155
5	КРАФ-5-Б-6/0,75	80МА6	0,75	76	159
6	КРАФ-5-А-4/1,1	80МА4	1,1	85	124
7	КРАФ-5-А-4/1,5	80МВ4	1,5	85	126
8	КРАФ-5-Б-4/1,5	80МВ4	1,5	85	161
9	КРАФ-5-В-4/2,2	90L4	2,2	85	130
10	КРАФ-5-Б-4/2,2	90L4	2,2	85	164
11	КРАФ-5-Б-4/3	100S4	3	85	166

КРАФ-4,5

№	Обозначение	Двигатель		Lw, дБА	M, кг
		Тип	N, кВт		
1	КРАФ-4,5-Б-6/0,25	63В6	0,25	72	92
2	КРАФ-4,5-Б-6/0,37	71А6	0,37	73	94
3	КРАФ-4,5-Б-6/0,55	71В6	0,55	73	96
4	КРАФ-4,5-А-4/0,75	71В4	0,75	82	91
5	КРАФ-4,5-В-4/0,75	71В4	0,75	82	92
6	КРАФ-4,5-А-4/1,1	80МА4	1,1	82	95
7	КРАФ-4,5-Б-4/1,1	80МА4	1,1	82	100
8	КРАФ-4,5-В-4/1,5	80МВ4	1,5	82	98
9	КРАФ-4,5-Б-4/1,5	80МВ4	1,5	82	102

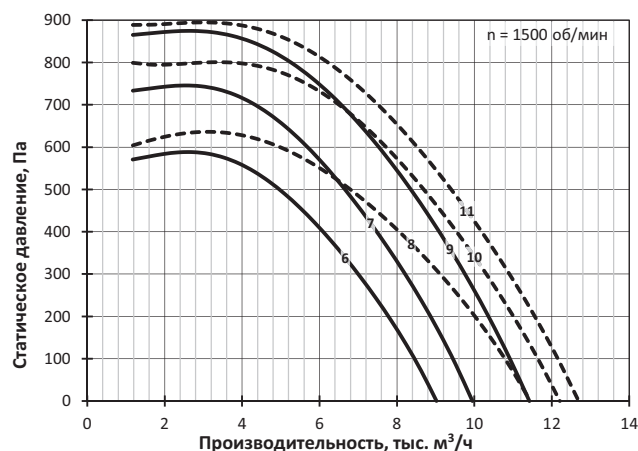
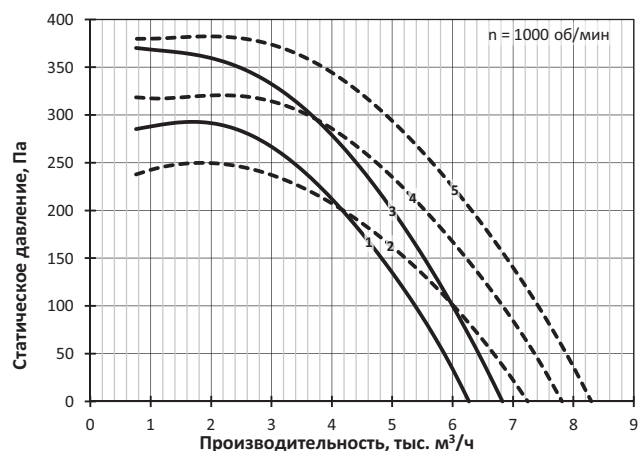
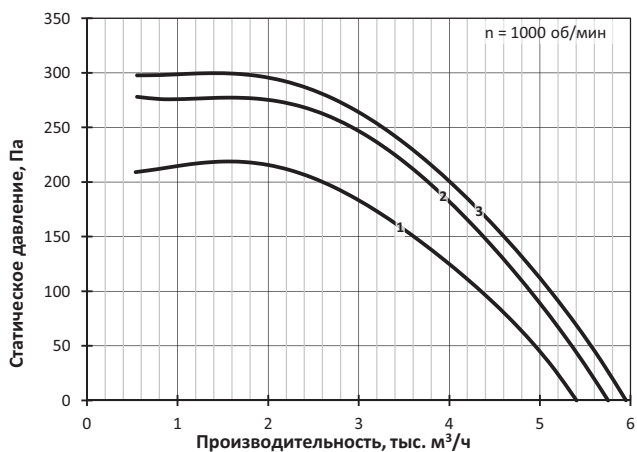

КРАФ-5,6

№	Обозначение	Двигатель		Lw, дБА	M, кг
		Тип	N, кВт		
1	КРАФ-5,6-А-6/0,55	71В6	0,55	79	135
2	КРАФ-5,6-А-6/0,75	80МА6	0,75	80	139
3	КРАФ-5,6-Б-6/0,75	80МА6	0,75	80	174
4	КРАФ-5,6-В-6/1,1	80МВ6	1,1	80	143
5	КРАФ-5,6-Б-6/1,1	80МВ6	1,1	80	176
6	КРАФ-5,6-Б-6/1,5	90L6	1,5	80	179
7	КРАФ-5,6-А-4/2,2	90L4	2,2	89	144
8	КРАФ-5,6-А-4/3	100S4	3	89	146
9	КРАФ-5,6-Б-4/3	100S4	3	89	181
10	КРАФ-5,6-В-4/4	100L4	4	89	157
11	КРАФ-5,6-Б-4/4	100L4	4	89	190
12	КРАФ-5,6-Б-4/5,5	112M4	5,5	89	211

КРАФ-6,3

№	Обозначение	Двигатель		Lw, дБА	M, кг
		Тип	N, кВт		
1	КРАФ-6,3-А-6/1,1	80МВ6	1,1	83	191
2	КРАФ-6,3-А-6/1,5	90L6	1,5	83	194
3	КРАФ-6,3-Б-6/1,5	90L6	1,5	83	219
4	КРАФ-6,3-В-6/2,2	100L6	2,2	84	206
5	КРАФ-6,3-Б-6/2,2	100L6	2,2	84	228
6	КРАФ-6,3-Б-6/3	112МА6	3	84	234
7	КРАФ-6,3-А-4/4	100L4	4	93	205
8	КРАФ-6,3-А-4/5,5	112M4	5,5	93	226
9	КРАФ-6,3-Б-4/5,5	112M4	5,5	93	251
10	КРАФ-6,3-В-4/7,5	132S4	7,5	93	253
11	КРАФ-6,3-Б-4/7,5	132S4	7,5	93	275
12	КРАФ-6,3-Б-4/11	132M4	11	93	287

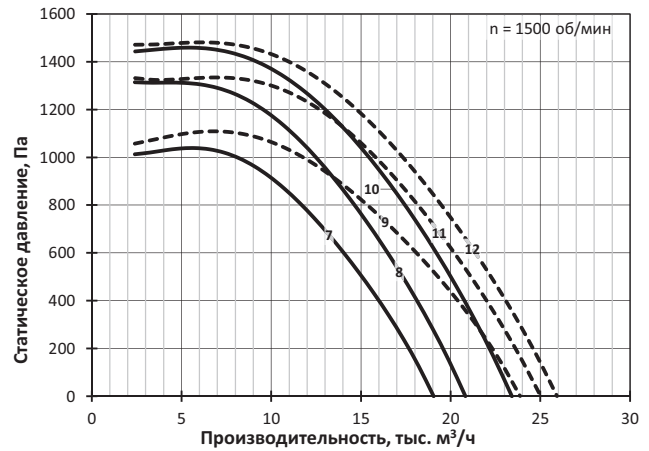
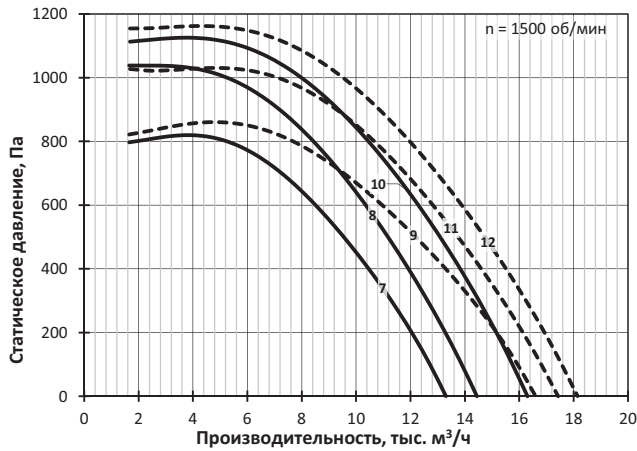
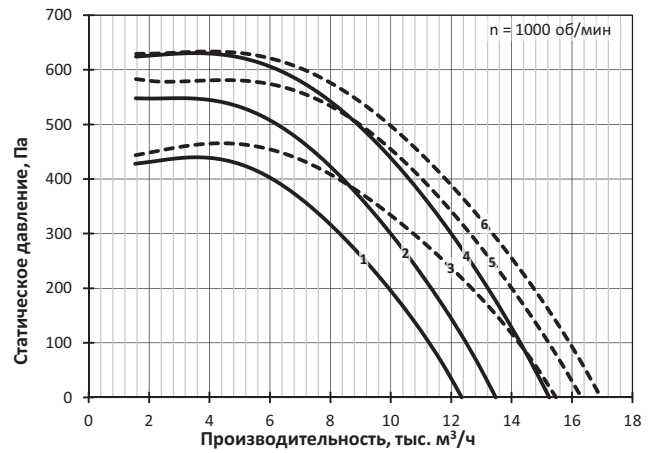
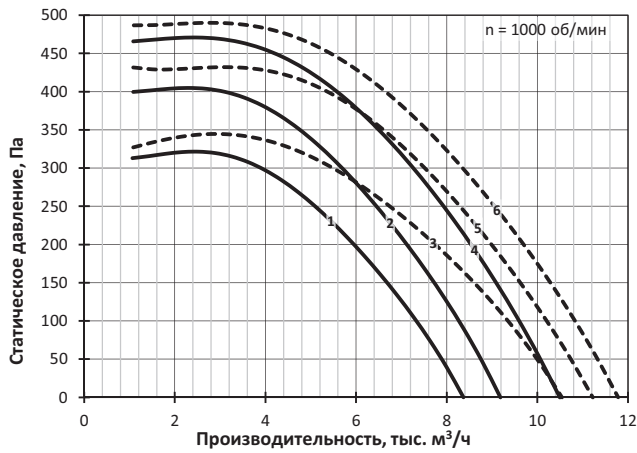

КРАФ-7,1

№	Обозначение	Двигатель		Lw, дБА	M, кг
		Тип	N, кВт		
1	КРАФ-7,1-А-8/1,1	90LB8	1,1	81	226
2	КРАФ-7,1-Б-8/1,1	90LB8	1,1	81	246
3	КРАФ-7,1-В-8/1,5	100L8	1,5	81	238
4	КРАФ-7,1-Б-8/1,5	100L8	1,5	81	255
5	КРАФ-7,1-Б-8/2,2	112МА8	2,2	81	259
6	КРАФ-7,1-А-6/2,2	100L6	2,2	87	233
7	КРАФ-7,1-А-6/3	112МА6	3	87	239
8	КРАФ-7,1-Б-6/3	112МА6	3	87	259
9	КРАФ-7,1-В-6/4	112МВ6	4	87	250
10	КРАФ-7,1-Б-6/4	112МВ6	4	87	267
11	КРАФ-7,1-Б-6/5,5	132S6	5,5	88	294
12	КРАФ-7,1-А-4/7,5	132S4	7,5	97	280
13	КРАФ-7,1-А-4/11	132M4	11	97	292
14	КРАФ-7,1-Б-4/11	132M4	11	97	312
15	КРАФ-7,1-В-4/15	160S4	15	97	333
16	КРАФ-7,1-Б-4/15	160S4	15	97	350
17	КРАФ-7,1-Б-4/18,5	160M4	18,5	97	367

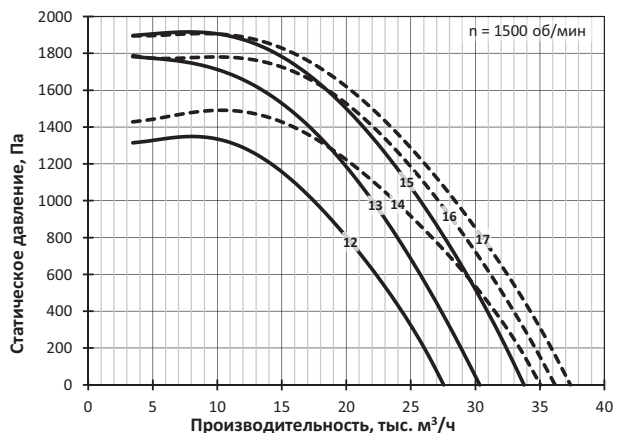
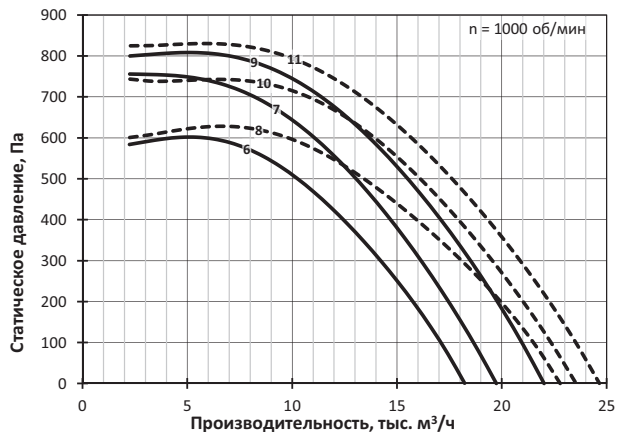
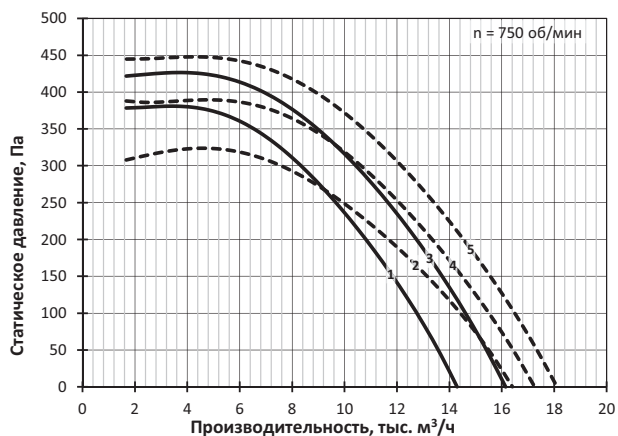

КРАФ-8

№	Обозначение	Двигатель		Lw, дБА	M, кг
		Тип	N, кВт		
1	КРАФ-8-А-8/1,5	100L8	1,5	84	286
2	КРАФ-8-А-8/2,2	112МА8	2,2	85	290
3	КРАФ-8-Б-8/2,2	112МА8	2,2	85	314
4	КРАФ-8-В-8/3	112МВ8	3	85	299
5	КРАФ-8-Б-8/3	112МВ8	3	85	319
6	КРАФ-8-Б-8/4	132S8	4	85	349
7	КРАФ-8-А-6/4	112МВ6	4	91	298
8	КРАФ-8-А-6/5,5	132S6	5,5	91	325
9	КРАФ-8-Б-6/5,5	132S6	5,5	91	349
10	КРАФ-8-В-6/7,5	132M6	7,5	91	342
11	КРАФ-8-Б-6/7,5	132M6	7,5	91	362
12	КРАФ-8-Б-6/11	160S6	11	92	405

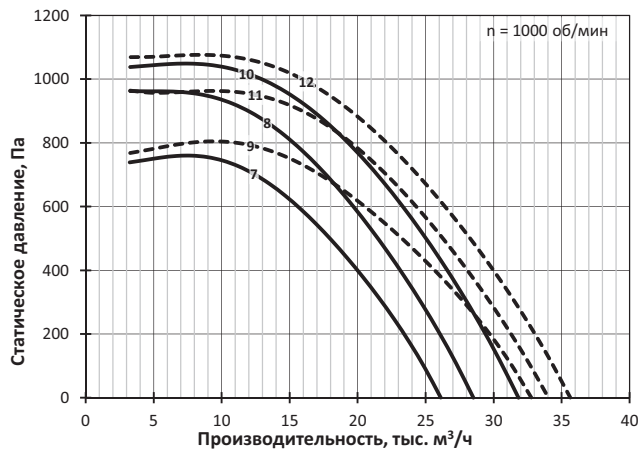
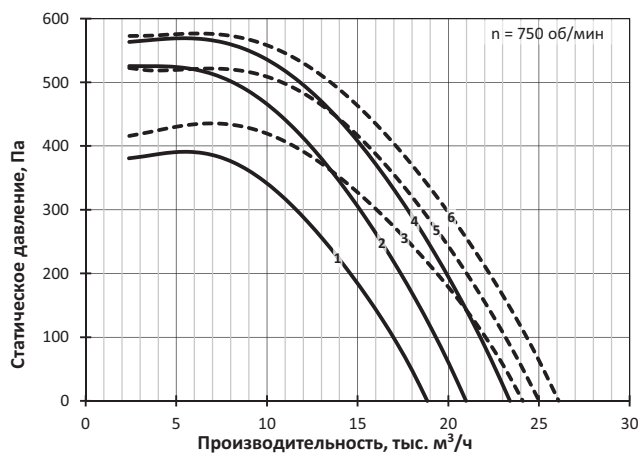

КРАФ-9

№	Обозначение	Двигатель		Lw, дБА	M, кг
		Тип	N, кВт		
1	КРАФ-9-А-8/3	112МВ8	3	88	336
2	КРАФ-9-А-8/4	132S8	4	88	366
3	КРАФ-9-Б-8/4	132S8	4	88	440
4	КРАФ-9-В-8/5,5	132М8	5,5	89	383
5	КРАФ-9-Б-8/5,5	132М8	5,5	89	453
6	КРАФ-9-Б-8/7,5	160S8	7,5	89	496
7	КРАФ-9-А-6/7,5	132М6	7,5	95	379
8	КРАФ-9-А-6/11	160S6	11	95	422
9	КРАФ-9-Б-6/11	160S6	11	95	496
10	КРАФ-9-В-6/15	160М6	15	95	455
11	КРАФ-9-Б-6/15	160М6	15	95	525

КРАФ-10

№	Обозначение	Двигатель		Lw, дБА	M, кг
		Тип	N, кВт		
1	КРАФ-10-А-8/5,5	132М8	5,5	92	481
2	КРАФ-10-А-8/7,5	160S8	7,5	92	524
3	КРАФ-10-Б-8/7,5	160S8	7,5	92	557
4	КРАФ-10-В-8/11	160М8	11	92	555
5	КРАФ-10-Б-8/11	160М8	11	92	582
6	КРАФ-10-А-6/15	160М6	15	98	553
7	КРАФ-10-Б-6/15	160М6	15	98	586
8	КРАФ-10-А-6/18,5	180М6	18,5	98	579
9	КРАФ-10-Б-6/18,5	180М6	18,5	98	612
10	КРАФ-10-В-6/22	200М6	22	98	615
11	КРАФ-10-Б-6/22	200М6	22	98	642
12	КРАФ-10-Б-6/30	200L6	30	98	677

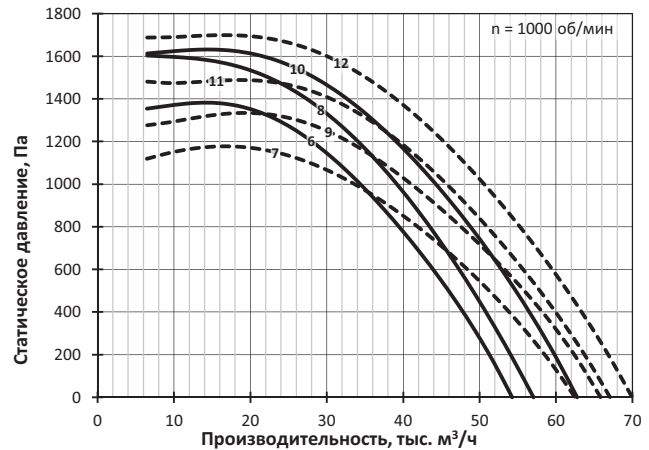
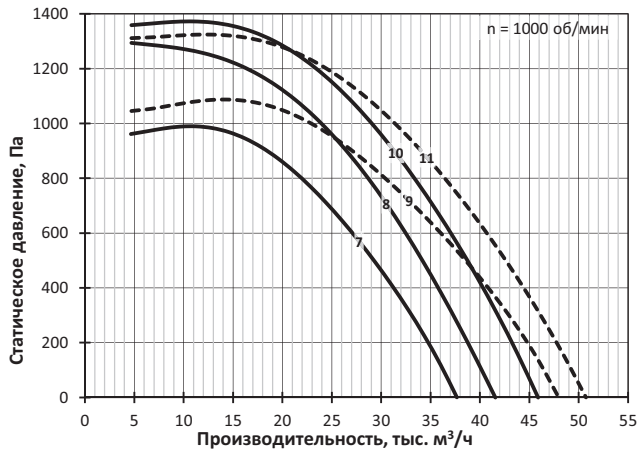
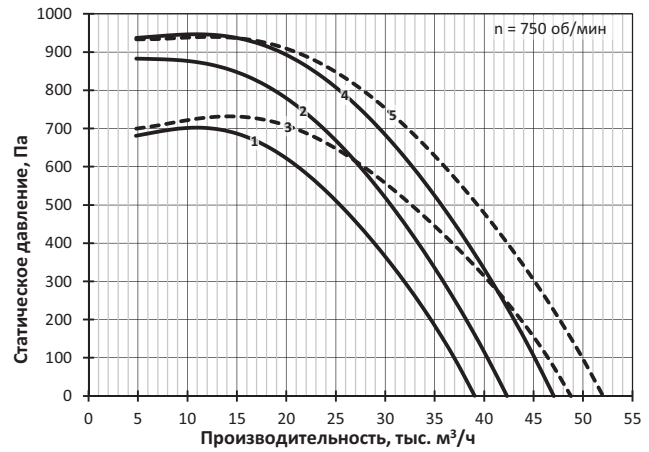
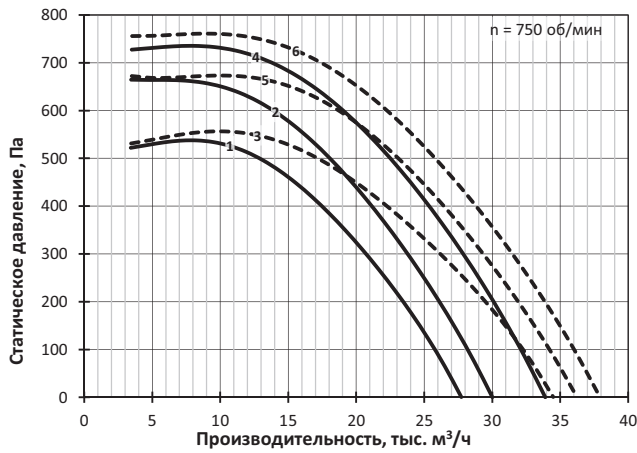

КРАФ-11,2

№	Обозначение	Двигатель		Lw, дБА	М, кг
		Тип	N, кВт		
1	КРАФ-11,2-А-8/11	160М8	11	95	660
2	КРАФ-11,2-Б-8/11	160М8	11	95	703
3	КРАФ-11,2-В-8/15	180М8	15	96	698
4	КРАФ-11,2-Б-8/15	180М8	15	96	733
5	КРАФ-11,2-В-8/18,5	200М8	18,5	96	743
6	КРАФ-11,2-Б-8/18,5	200М8	18,5	96	778
7	КРАФ-11,2-Б-8/22	200L8	22	96	803

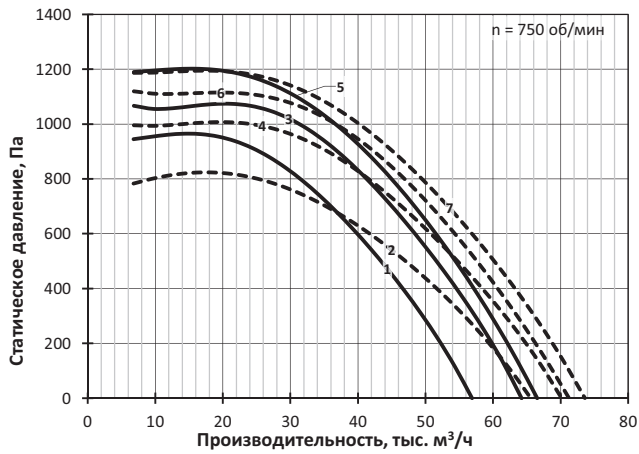

КРАФ-12,5

№	Обозначение	Двигатель		Lw, дБА	М, кг
		Тип	N, кВт		
1	КРАФ-12,5-А-8/15	180М8	15	99	828
2	КРАФ-12,5-В-8/18,5	200М8	18,5	99	883
3	КРАФ-12,5-Б-8/18,5	200М8	18,5	99	927
4	КРАФ-12,5-А-8/22	200L8	22	99	898
5	КРАФ-12,5-Б-8/22	200L8	22	99	952
6	КРАФ-12,5-В-8/30	225М8	30	99	963
7	КРАФ-12,5-Б-8/30	225М8	30	99	1007
8	КРАФ-12,5-Б-8/37	250S8	37	99	1102

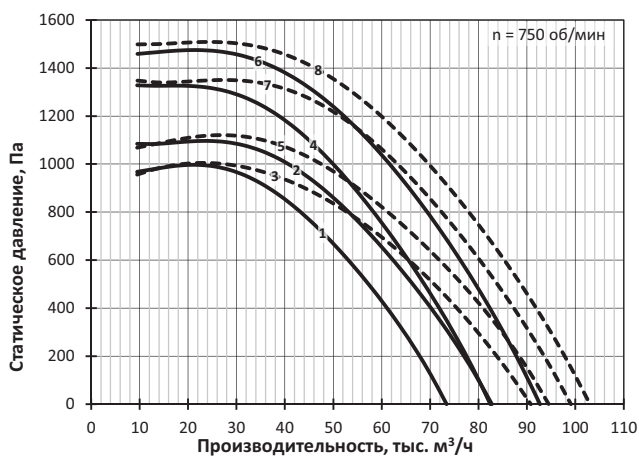

10

ВЕНТИЛЯТОРНЫЕ УСТАНОВКИ

(НЕКОТОРЫЕ ПРИМЕРЫ)

**ВЫТЯЖНЫЕ УСТАНОВКИ
ВЕНТИЛЯТОРОВ С ПРЯМОУГОЛЬНЫМ
И СПИРАЛЬНЫМ КОРПУСОМ**

**ВЫТЯЖНЫЕ УСТАНОВКИ
ВЕНТИЛЯТОРОВ С ЦИЛИНДРИЧЕСКИМ
КОРПУСОМ**

10.1 ВЫТЯЖНЫЕ УСТАНОВКИ ВЕНТИЛЯТОРОВ С ПРЯМОУГОЛЬНЫМ И СПИРАЛЬНЫМ КОРПУСОМ



Вентиляторная установка К100 СТУД-РК



Установка состоит из радиального вентилятора с вертикальной осью вращения и нетеплоизолированного цилиндрического стакана для монтажа вентилятора на строительном постаменте.

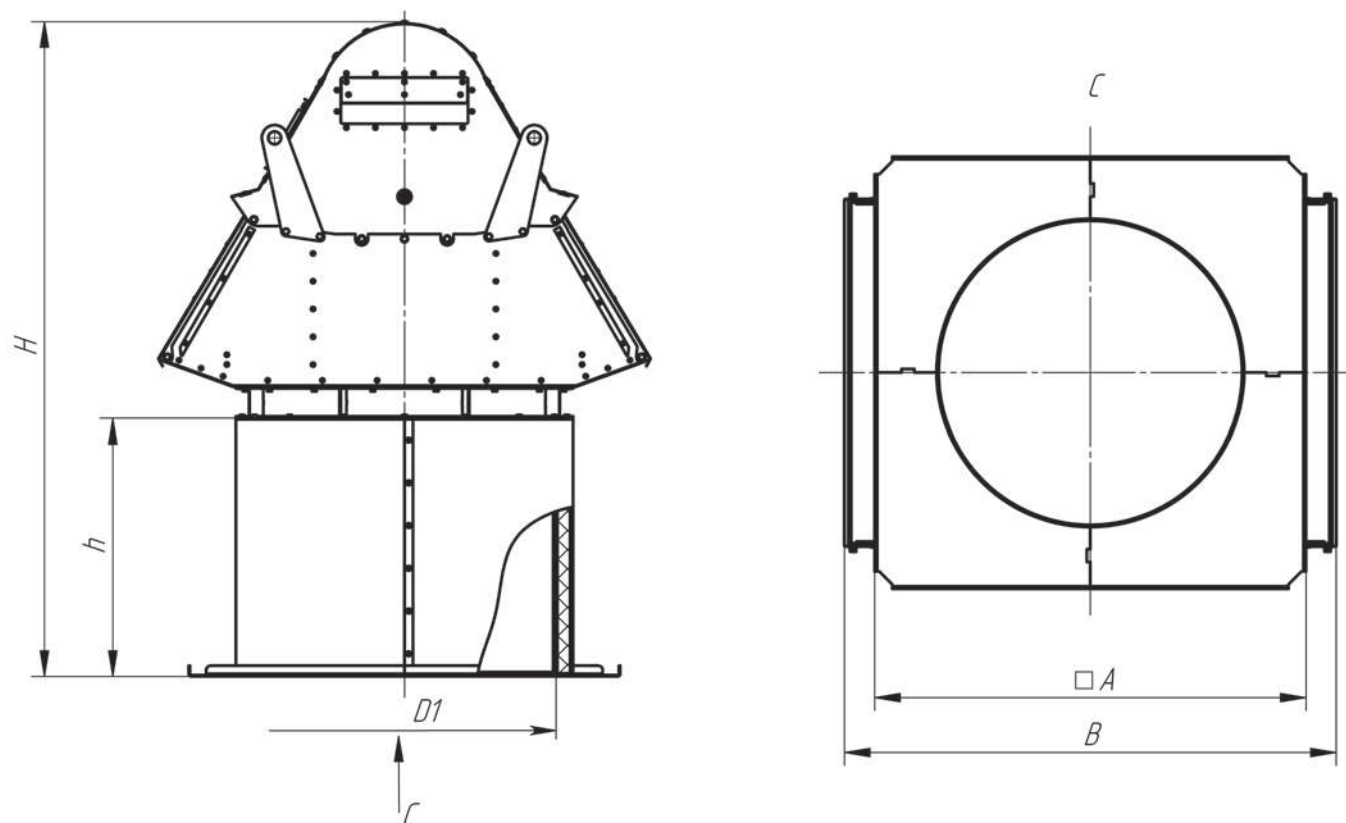

Номер вентилятора	Размеры, мм					Масса без вентилятора, кг
	A	B	D1	h	H	
2,5	615	550	315	400	890	17
2,8	655	560	355	400	910	20
3,15	700	680	400	400	980	22
3,55	750	760	450	400	1050	25
4	800	860	500	400	1170	27
4,5	860	900	560	400	1180	30
5	930	995	630	400	1250	34
5,6	1010	1050	710	600	1590	60
6,3	1100	1190	800	600	1690	65
7,1	1200	1420	900	600	1880	77
8	1300	1600	1000	600	2040	103
9	1420	1790	1120	600	2165	116
10	1550	2060	1250	600	2370	129
11,2	1700	2240	1400	600	2627	183
12,5	1900	2500	1600	600	2863	206

Вентиляторная установка К200 СТУД-РСЛ



Установка состоит из радиального вентилятора с горизонтальной осью вращения, выпускным двухскатным обратным клапаном, опорой и козырьком электродвигателя. Применяется для установки вентилятора на крыше.

Установка обеспечивает выброс потока вертикально вверх.

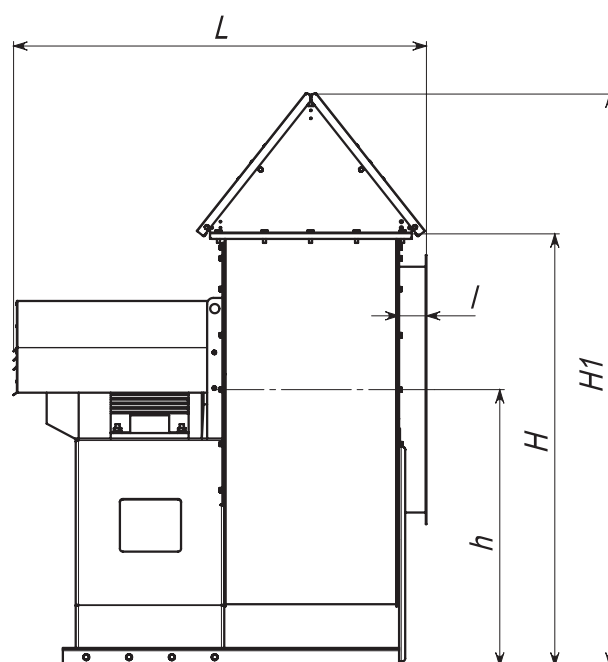
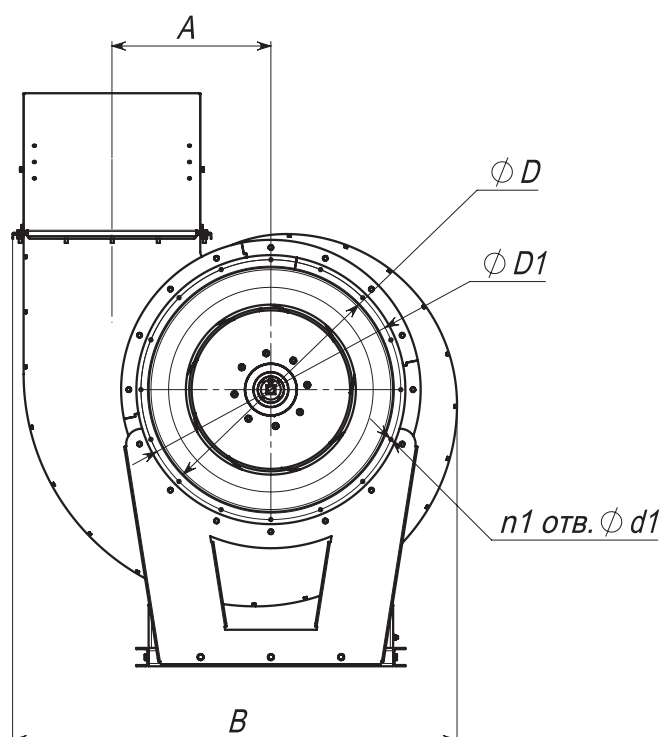

Приведены максимальные размеры. Подробные параметры вентилятора – в информации по вентилятору СТУД-РСЛ

Размеры, мм										n1, шт.	Максимальная масса без вентилятора, кг
D	D1	A	B	h	H	H1	l	L	d1		
250	280	162	470	305	495	698	180	630	7	8	5
280	310	182	520	360	645	871	196	732	7	8	6
315	345	205	580	380	610	863	215	777	7	8	8
355	395	231	650	430	690	973	233	788	8	8	10
400	440	260	735	470	765	1083	258	816	8	8	19
450	490	292	815	530	855	1211	283	922	8	8	21
500	540	325	905	575	930	1325	307	1010	8	12	15
560	600	364	1000	640	1040	1481	348	1105	8	12	17
630	670	410	1130	720	1170	1659	395	1215	8	12	22
710	760	462	1260	800	1255	1795	436	1433	8	16	35
800	850	520	1418	905	1420	2034	490	1507	10	16	45
900	950	585	1624	1015	1645	2325	541	1683	10	16	52
1000	1050	650	1775	1130	1840	2594	600	1756	12	16	57
1120	1180	728	1990	1235	1955	2785	688	2180	12	20	73
1250	1310	815	2215	1380	2180	3092	733	2390	12	20	80

Вентиляторная установка К200 СТУД-РПЛ



Установка состоит из радиального вентилятора с горизонтальной осью вращения, выпускным двухскатным обратным клапаном, опорой и козырьком электродвигателя.

Применяется для установки вентилятора на крыше.

Установка обеспечивает выброс потока вертикально вверх.

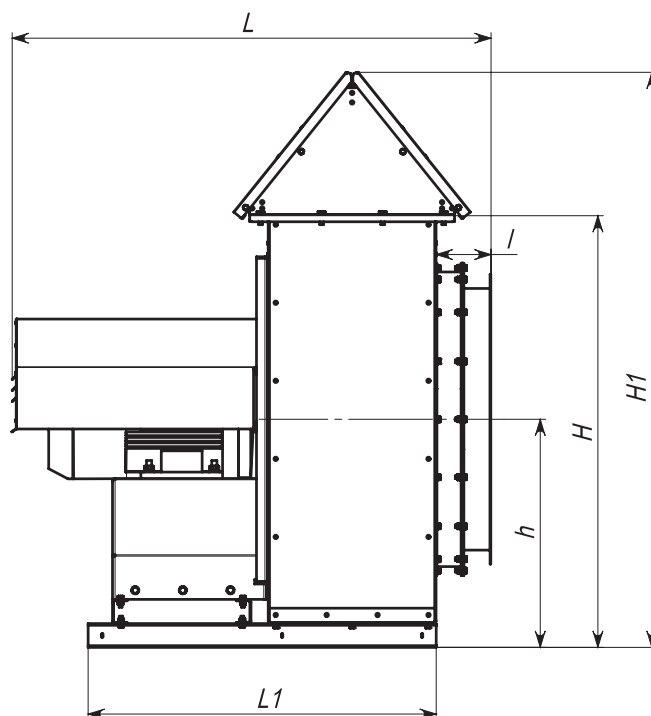
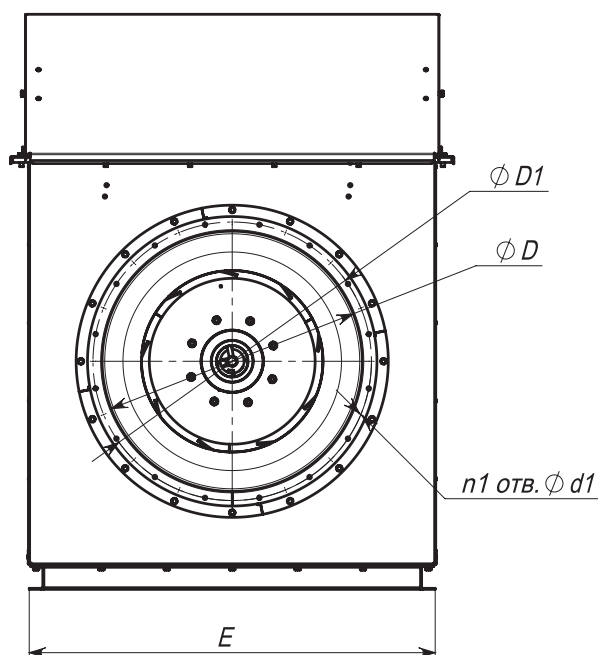

Приведены максимальные размеры. Подробные параметры вентилятора – в информации по вентилятору СТУД-РПЛ

Размеры, мм										n1, шт.	Максимальная масса без вентилятора, кг
D	D1	A	B	h	H	H1	l	L	d1		
250	280	400	235	430	613	77	480	495	7	8	8
280	310	442	260	477	674	81	530	530	7	8	10
315	345	495	286	532	745	84	560	580	7	8	11
355	395	560	330	609	840	89	590	640	8	8	13
400	440	630	365	680	932	93	670	830	8	8	22
450	490	710	405	760	1035	97	750	920	8	8	25
500	540	785	455	845	1140	115	770	770	8	12	18
560	600	880	506	947	1267	132	750	850	8	12	20
630	670	987	560	1057	1412	140	815	1117	8	12	26
710	760	1108	623	1180	1569	148	950	1366	8	16	39
800	850	1248	693	1319	1745	173	1050	1407	10	16	48
900	950	1485	767	1470	1938	190	1120	1620	10	16	57
1000	1050	1560	848	1633	2142	220	1230	1670	12	16	62
1120	1180	1768	958	1837	2396	236	1390	1916	12	20	78
1250	1310	1970	1055	2030	2642	249	1510	2075	12	20	86

10.2 ВЫТЯЖНЫЕ УСТАНОВКИ ВЕНТИЛЯТОРОВ С ЦИЛИНДРИЧЕСКИМ КОРПУСОМ



Вентиляторные установки К307 СТУД-ОН



Крышная вытяжная установка состоит из вентилятора с вертикальной ориентацией оси вращения, конического перехода, теплоизолированного стакана, выпускного обратного клапана и цилиндрического ветрового экрана. Клапан имеет угол наклона створок, препятствующий скоплению на нем снега. При отключении вентилятора он закрывается и защищает здание от попадания атмосферных осадков внутрь через вентиляторную установку. В открытом положении клапан не создает сопротивление. Ветровой экран защищает створки клапана от открытия при сильных порывах ветра.

Установка обеспечивает выброс потока вертикально вверх.

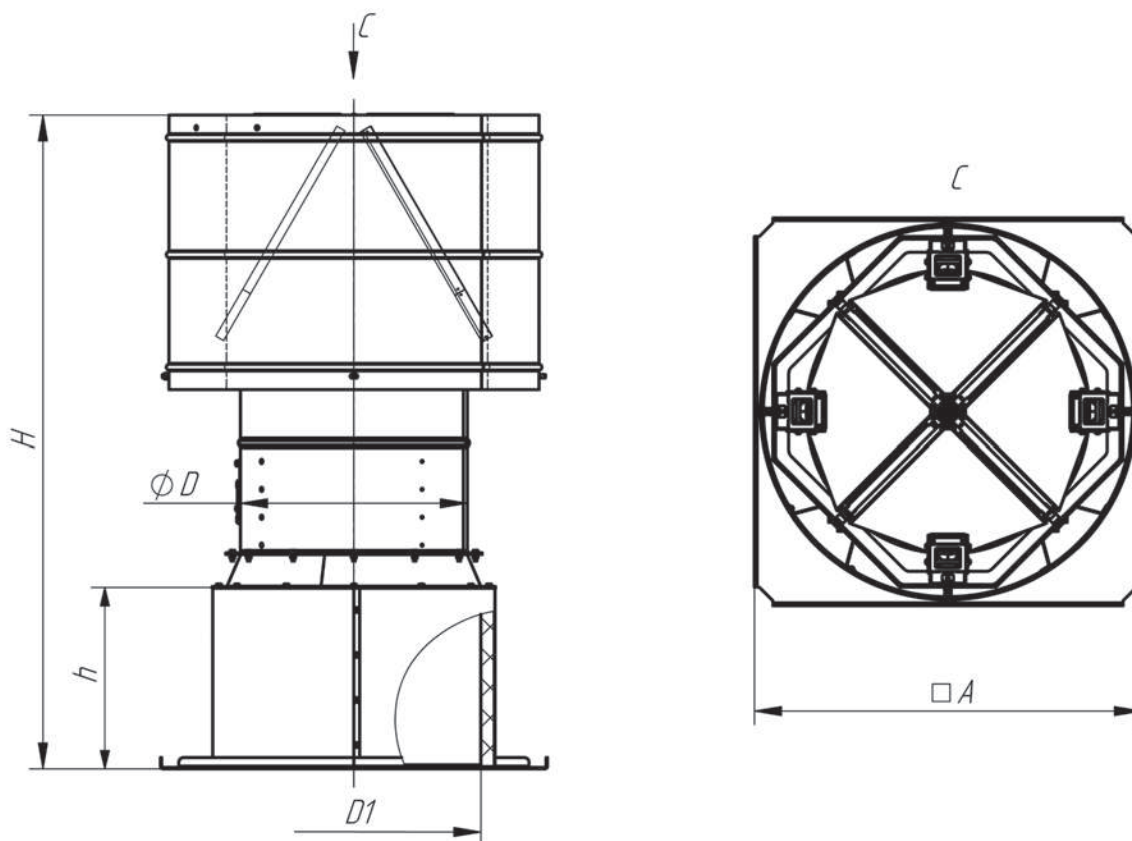

Приведены максимальные размеры

Размеры, мм					Масса без вентилятора, кг
D	D1	A	h	H	
355	400	700	400	1260	40
400	450	750	400	1345	44
450	500	800	400	1435	49
500	560	860	400	1540	56
560	630	930	400	1630	65
630	710	1010	600	2005	104
710	800	1100	600	2230	118
800	900	1200	600	2380	139
900	1000	1300	600	2720	178
1000	1120	1420	600	2955	205
1120	1250	1550	600	3210	234
1250	1400	1700	600	3475	309
1400	1600	1900	600	3720	355

10.3 ПРИТОЧНЫЕ УСТАНОВКИ ВЕНТИЛЯТОРОВ С ЦИЛИНДРИЧЕСКИМ КОРПУСОМ



Вентиляторные установки К500 ПОСТ-ОН, К505 ПОСТ-ОН



Вентилятор устанавливается вертикально на цилиндрический стакан с фланцем для присоединения к проему крыши и закрывается сверху входным зонтом для защиты от попадания атмосферных осадков через вентиляторную установку внутрь здания.

Установка К500 – с не теплоизолированным стаканом.

Установка К505 – с теплоизолированным стаканом.

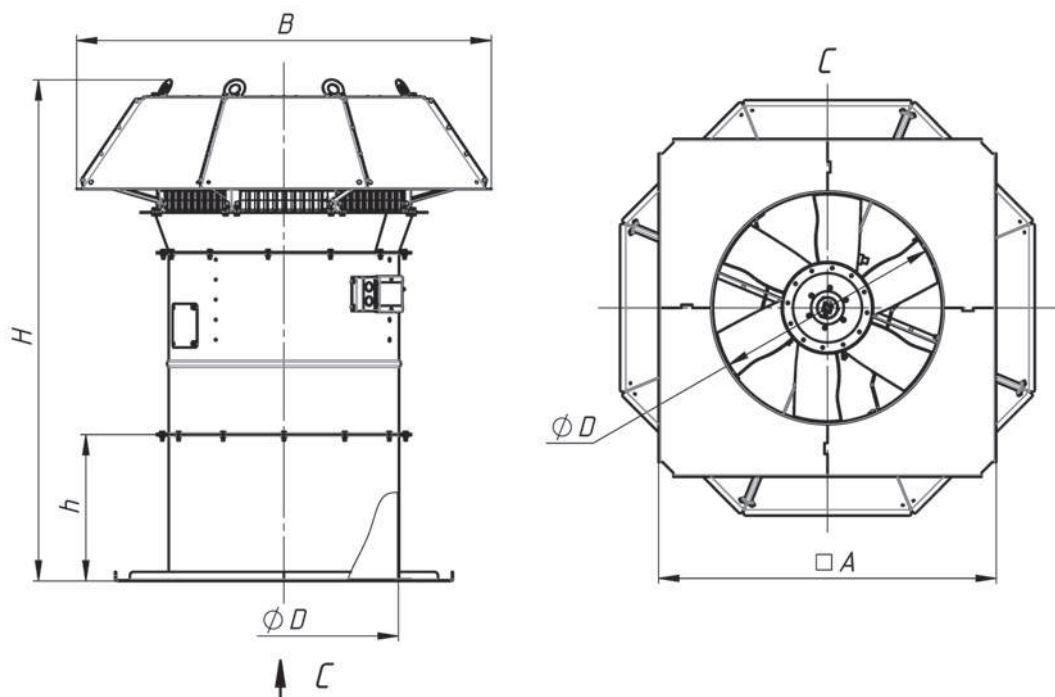

Высота Н дана максимальная.

Номер вентилятора	Размеры, мм					Масса без вентилятора, кг	
	D	h	H	B	A	К500	К505
3,55	355	400	947	682	655	27	30
4	400	400	1020	768	700	30	34
4,5	450	400	1065	840	750	34	38
5	500	400	1194	927	800	38	42
5,6	560	400	1237	1024	860	43	48
6,3	630	400	1346	1142	930	52	57
7,1	710	600	1710	1269	1010	79	88
8	800	600	1852	1419	1100	96	105
9	900	600	1882	1563	1200	113	124
10	1000	600	2029	1737	1300	148	160
11,2	1120	600	2188	1945	1420	173	187
12,5	1250	600	2411	2171	1550	202	216

11

**ПРИНАДЛЕЖНОСТИ
ВЕНТИЛЯТОРНЫХ
УСТАНОВОК**

Вставки гибкие ВГС, ВГП



Вставки гибкие применяются для виброизоляции и уменьшения динамических нагрузок на воздуховод.

Вставка гибкая ВГК присоединяется к патрубкам круглого сечения осевых и радиальных вентиляторов.

Стандартные вставки могут изготавливаться как для ниппельного, так и для фланцевого соединения. По умолчанию гибкая вставка изготавливается под фланцевое соединение с обеих сторон.

Длина вставки с ниппельным соединением одинакова со вставкой с фланцевым соединением, показанной на габаритном эскизе.

Не допускается использовать вставки для компенсации заметной несоосности воздуховода и патрубка вентилятора, не допускается устанавливать в полностью растянутом состоянии.

Структура условного обозначения: **Вставка гибкая ВГК-А1-А2Б2**

Обозначения:

А1 – размер, номинальный диаметр в дециметрах.

А2 – индекс модификации по назначению:

не указано – стандартная, общее назначение, для температуры перемещаемой среды до +80 °С;

ДУ – гибкая вставка с лентой из негорючего материала (в соответствии с требованиями СП 7.12130.2013, п. 6.15 и п. 7.11), применима для вытяжных вентиляторов противодымной вентиляции с пределом огнестойкости до 600 °С / 2 ч включительно;

К – коррозионностойкая, с металлическими элементами из нержавеющей стали 12Х18Н10Т или её близкого аналога;

Т – температуростойкая гибкая вставка, подходит для температур от -60 °С до +200 °С;

ТК – температуростойкая (от -60 °С до +200 °С) коррозионностойкая гибкая вставка.

Б2 – индекс типа соединения (не указывается для модификации «ДУ», модификация «ДУ» всегда с фланцами с двух сторон):

фф – фланец с обеих сторон;

фн – фланец с одной стороны, ниппель с другой;

нн – ниппель с обеих сторон.

Габаритно-присоединительные размеры

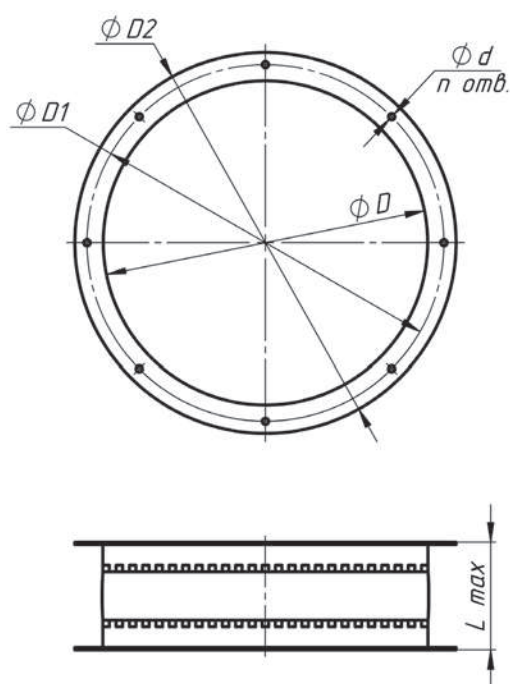

Обозначение	Размеры, мм					n, шт
	D	D1	D2	d	L*	
ВГК-1,6	160	190	210	6	120	8
ВГК-1,8	180	210	230	6	120	8
ВГК-2	200	235	250	6	120	8
ВГК-2,24	224	260	275	7	120	8
ВГК-2,5	250	280	300	7	120	8
ВГК-2,8	280	310	330	7	120	8
ВГК-3,15	315	345	365	7	120	8
ВГК-3,55	355	395	425	8	120	8
ВГК-4	400	440	470	8	120	8
ВГК-4,5	450	490	520	8	120	8
ВГК-5	500	540	570	8	120	12
ВГК-5,6	560	600	630	10	120	12
ВГК-6,3	630	670	700	10	120	12
ВГК-7,1	710	760	790	10	120	16
ВГК-8	800	850	880	10	120	16
ВГК-9	900	950	990	10	120	16
ВГК-10	1000	1050	1090	12	190	16
ВГК-11,2	1120	1180	1210	12	190	20
ВГК-12,5	1250	1310	1340	12	190	20
ВГК-14	1400	1460	1490	14	190	20
ВГК-16	1600	1660	1700	14	190	24
ВГК-18	1800	1860	1900	18	190	24
ВГК-20	2000	2060	2100	18	190	24

Указана длина L растянутой гибкой вставки.

Длина гибких вставок модификации ДУ – 200 мм.

Вставки гибкие ВГС, ВГП



Вставки гибкие применяются для виброизоляции и уменьшения динамических нагрузок на воздуховод.

Вставки гибкие ВГС, ВГП присоединяются к патрубкам прямоугольного сечения радиальных вентиляторов.

Вставка гибкая изготавливается под фланцевое соединение с обеих сторон.

Не допускается использовать вставки для компенсации заметной несоосности воздуховода и патрубка вентилятора, не допускается устанавливать в полностью растянутом состоянии.

Структура условного обозначения: **Вставка гибкая ннн-А1-А2**

Обозначения:

ннн – тип вставки:

ВГС1 – вставка гибкая для вентиляторов СТУД-РС, ПОСТ-РС, СТУД-РСЛ, РАСП с типом колеса А или В;

ВГС2 – вставка гибкая для вентиляторов СТУД-РС, ПОСТ-РС, СТУД-РСЛ, РАСП с типом колеса Б;

ВГП – вставка гибкая для вентиляторов СТУД-РП, СТУД-РПЛ, ПОСТ-РП, ПРАД;

А1 – номер вентилятора;

А2 – индекс модификации по назначению:

для температуры перемещаемой среды до +80 °С;

ДУ – гибкая вставка с лентой из негорючего материала (в соответствии с требованиями СП 7.12130.2013, п. 6.15 и п. 7.11), применима для вытяжных вентиляторов противодымной вентиляции с пределом огнестойкости до 600 °С / 2 ч включительно;

К – коррозионностойкая, с металлическими элементами из нержавеющей стали 12Х18Н10Т или её близкого аналога;

Т – температуростойкая гибкая вставка, подходит для температур от -60 °С до +200 °С;

ТК – температуростойкая (от -60 °С до +200 °С) коррозионностойкая гибкая вставка.

Габаритно-присоединительные размеры

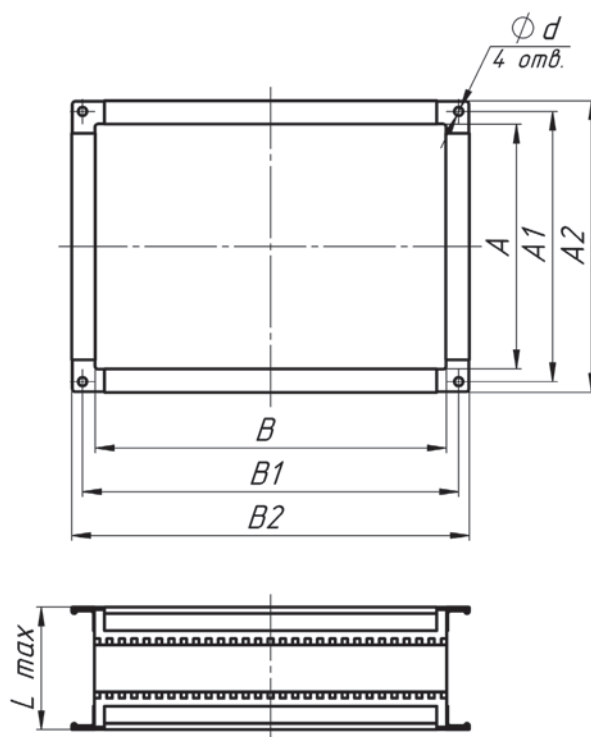

Параметры гибких вставок ВГС1, ВГС2

Обозначение	Размеры, мм							
	A	A1	A2	B	B1	B2	d	L*
ВГС1-2,5	173	195	216	173	195	216	9,5	150
ВГС1-2,8	195	217	238	195	217	238	9,5	150
ВГС1-3,15	218	240	261	218	240	261	9,5	150
ВГС1-3,55	248	270	291	248	270	291	9,5	150
ВГС1-4	278	300	321	278	300	321	9,5	150
ВГС1-4,5	314	345	372	314	345	372	11	150
ВГС1-5	349	380	407	349	380	407	11	150
ВГС1-5,6	391	422	449	391	422	449	11	150
ВГС1-6,3	439	470	497	439	470	497	11	150
ВГС1-7,1	497	530	557	497	530	557	11	150
ВГС1-8	560	600	627	560	600	627	11	150
ВГС1-9	630	670	697	630	670	697	11	150
ВГС1-10	700	750	777	700	750	777	11	150
ВГС1-11,2	784	830	857	784	830	857	11	150
ВГС1-12,5	875	930	957	875	930	957	11	150
ВГС2-2,5	173	195	216	248	270	291	9,5	150
ВГС2-2,8	195	217	238	278	300	321	9,5	150
ВГС2-3,15	218	240	261	313	335	356	9,5	150
ВГС2-3,55	248	270	291	353	375	396	9,5	150
ВГС2-4	278	300	321	398	420	441	9,5	150
ВГС2-4,5	314	345	372	448	480	507	11	150
ВГС2-5	349	380	407	498	530	557	11	150
ВГС2-5,6	391	422	449	558	590	617	11	150
ВГС2-6,3	439	470	497	628	660	687	11	150
ВГС2-7,1	497	530	557	710	745	772	11	150
ВГС2-8	560	600	627	798	840	867	11	150
ВГС2-9	630	670	697	900	940	967	11	150
ВГС2-10	700	750	777	998	1055	1082	11	150
ВГС2-11,2	784	830	857	1120	1181	1208	11	150
ВГС2-12,5	875	930	957	1250	1310	1337	11	150

* Длина L вставок модификации ДУ – 200 мм.

Параметры гибких вставок ВГП

Обозначение	Размеры, мм							
	A	A1	A2	B	B1	B2	d	L*
ВГП-2,5	160	200	221	390	421	442	9	150
ВГП-2,8	180	220	241	440	471	492	9	150
ВГП-3,15	200	241	262	495	525	546	9	150
ВГП-3,55	225	265	286	555	585	606	9	150
ВГП-4	255	294	315	625	657	678	9	150
ВГП-4,5	285	326	347	705	735	756	9	150
ВГП-5	315	355	385	780	810	840	9	150
ВГП-5,6	355	394	424	875	905	935	9	150
ВГП-6,3	400	441	471	985	1015	1045	9	150
ВГП-7,1	450	500	530	1110	1150	1180	12	150
ВГП-8	505	556	586	1250	1290	1320	12	150
ВГП-9	570	621	651	1405	1449	1479	12	150
ВГП-10	630	681	711	1560	1599	1629	12	150
ВГП-11,2	710	760	790	1750	1795	1825	12	150
ВГП-12,5	790	841	871	1950	1990	2020	12	150

* Длина L вставок модификации ДУ – 200 мм.

Опора монтажная МО



Опора монтажная МО служит для горизонтальной установки осевых вентиляторов и радиальных с цилиндрическим корпусом на горизонтальные поверхности.

В таблице «Применяемость монтажной опоры» приведены обозначения типов монтажной опоры по сериям вентиляторов, для каких номеров существует отдельная опора и её обозначение.

Для неуказанных номеров вентиляторов отдельная опора МО не применима, в таких случаях опора уже входит в состав конструкции вентилятора по умолчанию, если вентилятор не заказывается для вертикальной установки.

Для осевых вентиляторов СТУД-ОН, ПОСТ-ОН, АКСИПОД-Н опоры изготавливаются в двух типов – МО-ОН-Н и МО-ОН-В. Опора МО-ОН-Н имеет минимальную высоту, МО-ОН-В предназначена для расположения оси вентилятора на увеличенной высоте, что может потребоваться, например, при установке входного коллектора.

Структура условного обозначения: **Опора монтажная ТТТ-А1-А2-А3**

Обозначения:

ТТТ – тип опоры из таблицы «Применяемость монтажной опоры»;

А1 – номер вентилятора;

А2 – типоразмер опоры, зависящий от типоразмера вентилятора, не указывается при отсутствии дифференциации по типоразмерам;

А3 – индекс модификации по назначению:

не указано – из углеродистой стали, стандартная;

Н – из нержавеющей стали 12Х18Н10Т или её близкого аналога.

Применяемость монтажной опоры

Вентилятор	Тип опоры	Диапазон применения по номеру вентилятора	Типоразмер опоры
СТУД-ОН, ПОСТ-ОН, АКСИПОД-Н	МО-ОН-Н МО-ОН-В	3,15 – 12,5	В зависимости от высоты оси двигателя. См. таблицу «Типоразмеры опор МО-ОН» в этом разделе.
СТУД-ОВ, ПОСТ-ОВ, АКСИПОД-В	МО-ОВ	3,55 – 12,5	Без индекса для стандартного корпуса вентилятора. Индекс опоры «-Ф» для варианта корпуса вентилятора «Ф».
СТУД-ОВК	МО-ОВК	5 – 10	Одно исполнение на номер вентилятора, без индекса
СТУД-РЦ	МО-РЦ	1,6 – 8	Одно исполнение в пределах номера вентилятора до номера 4,5 включительно, без индекса. Для номеров больших – исполнения с индексами по ширине колеса: «-А»; «-Б»
СТУД-РЦК	МО-РЦК	3,15 – 8	Одно исполнение в пределах номера вентилятора до номера 4,5 включительно, без индекса. Для больших – исполнения с индексами по ширине колеса: «-А»; «-Б»

Пример обозначения опоры высокой для вентилятора ПОСТ-ОН-4,5-8-2/3-У1 с габаритом двигателя 90L2:

Опора монтажная МО-ОН-В-4,5-02

Пример обозначения опоры высокой для вентилятора ТРАК-Ц-5-А-4/1,1-У2 (индекс ширины колеса «-А»):

Опора монтажная МО-РЦ-5-А

Габаритно-присоединительные размеры

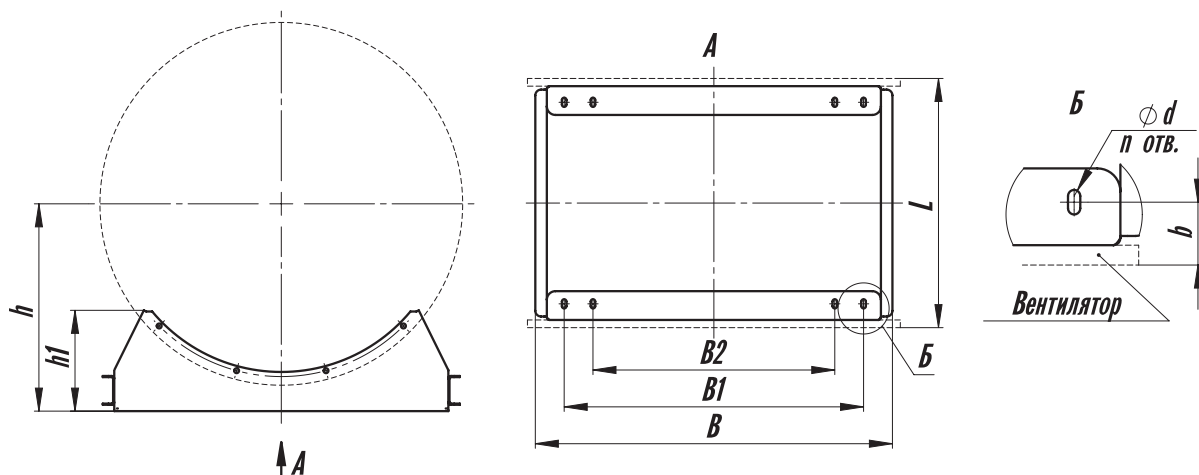

Опора изготавливается под определённый типоразмер вентилятора в связи с тем, что длина корпуса вентилятора может быть разной в пределах одного номера вентилятора.

Размер L на габаритном эскизе – это длина вентилятора, от которой зависит длина опоры.

Для опор МО-ОН см. размер L приведен также в таблице «**Типоразмеры опор МО-ОН**»

Поперечные размеры и высоты МО									
Обозначение	Размеры, мм							n, шт.	Масса не более, кг
	h	h1	B	B1	B2	b	d		
МО-РЦ-1,6	200	100	270	200	-	15	7	2	1,2
МО-РЦ-1,8	210	130	320	200	-	16	7	2	
МО-ОН-Н-3,15	230	120	360	250	-	20	7	2	1,5
МО-ОН-В-3,15	250	140							
МО-ОВ-3,15	250	140							
МО-РЦ-2	230	120	335	260	-	20	6	4	1,5
МО-ОН-Н-3,55	250	120							
МО-ОН-В-3,55	300	170							
МО-ОВ-3,55	300	170	470	390	-	25	6	4	2,7
МО-РЦ-2,24	250	120							
МО-ОН-Н-4	270	195							
МО-ОН-В-4	320	245	520	440	-	25	6	4	3
МО-ОВ-4	320	245							
МО-РЦ-2,5	270	195							
МО-ОН-Н-4,5	300	215	520	440	-	25	6	4	3
МО-ОН-В-4,5	360	275							
МО-ОВ-4,5	360	275							
МО-РЦ-2,8	300	215	520	440	-	25	6	4	3
МО-ОН-Н-5	330	185							
МО-ОН-В-5	390	245							
МО-ОВ-5	390	245	520	440	-	25	6	4	3
МО-РЦ-3,15	330	185							
МО-ОН-Н-5,6	360	175							
МО-ОН-В-5,6	430	245	520	440	-	25	6	4	3
МО-ОВ-5,6	430	245							
МО-РЦ-3,55	360	175							
МО-ОН-Н-6,3	390	185	690	590	490	30	8	8	5
МО-ОН-В-6,3	480	275							
МО-ОВ-6,3	480	275							
МО-РЦ-4	390	185	780	660	540	40	10	8	9
МО-ОН-Н-7,1	430	230							
МО-ОН-В-7,1	530	330							
МО-ОВ-7,1	530	330	780	660	540	40	10	8	9
МО-РЦ-4,5	430	230							

Поперечные размеры и высоты МО									
Обозначение	Размеры, мм							n, шт.	Масса не более, кг
	h	h1	B	B1	B2	b	d		
МО-ОН-Н-8	480	260	870	750	630	40	10	8	11
МО-ОН-В-8	580	360							
МО-ОВ-8	580	360							
МО-РЦ-5	480	260	970	850	730	40	10	8	13
МО-ОН-Н-9	530	280							
МО-ОН-В-9	640	390							
МО-ОВ-9	640	390							
МО-РЦ-5,6	530	280	1070	930	790	60	14	8	18
МО-ОН-Н-10	580	300							
МО-ОН-В-10	700	420							
МО-ОВ-10	700	420							
МО-РЦ-6,3	580	300	1190	1050	910	60	14	8	27
МО-ОН-Н-11,2	640	360							
МО-ОН-В-11,2	780	500							
МО-ОВ-11,2	780	500							
МО-РЦ-7,1	640	360	1320	1160	1000	60	14	8	37
МО-ОН-Н-12,5	700	370							
МО-ОН-В-12,5	780	500							
МО-ОВ-12,5	780	500							
МО-РЦ-8	700	370							

Опоры МО-ОВК имеют одинаковую высоту с опорами МО-ОВ. Опоры МО-РЦК имеют одинаковую высоту с опорами МО-РЦ. Более подробно – по запросу.

В таблице «**Типоразмеры опор МО-ОН**» в столбце «Высота оси двигателя» указана высота оси вала двигателя, её определяют по указанному в столбце «Тип» типоразмеру двигателя в таблицах типоразмерного ряда вентилятора. Например, у двигателя 80МА2 высота оси – 80. L – длина вентилятора.

Типоразмеры опор МО-ОН			
Номер вентилятора и опоры	Высота оси двигателя	L, мм	Индекс типоразмера опоры
№ 3,15	56 ...71	315	-01
№ 3,55	56 ... 80	315	-01
№ 4	56 ... 80	300	-01
	90	360	-02
№ 4,5	56...71	300	-01
	80...100	380	-02
№ 5	56...112	370	-01
№ 5,6	56...132	410	-01
№ 6,3	63...90	420	-01
	100...132	500	-02
№ 7,1	71...90	420	-01
	100...132	550	-02
	160	580	-03
№ 8	80...100	480	-01
	112...132	550	-02
	160...180	650	-03
№ 9	80...112	480	-01
	132...160	630	-02
№ 10	80...132	560	-01
	160...180	700	-02
№ 11,2	100...132	730	-01
	160...225	840	-02
№ 12,5	112...180S	730	-01
	180M...225	1000	-02

Коллектор входной ВКС

Коллектор устанавливается на стороне всасывания осевого вентилятора для обеспечения плавного входа потока в рабочее колесо из открытого пространства.

Коллектор ВКС оснащён сеткой для защиты от случайного попадания посторонних предметов или касания вращающихся частей вентилятора.

Коллектор может устанавливаться на прямой участок сети перед вентилятором при наличии свободного входа.

Пример обозначения: **Коллектор входной ВКС-6,3**

Габаритно-присоединительные размеры

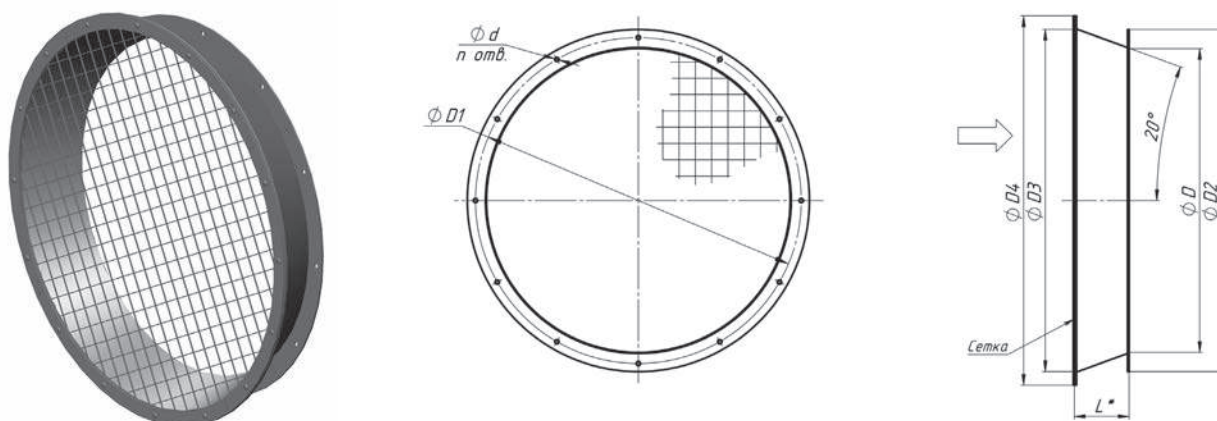

Обозначение	Размеры, мм							п, шт.	Масса, кг
	D	D1	D2	D3	D4	d	L		
ВКС-3,15	315	345	365	355	425	7	60	8	3
ВКС-3,55	355	395	425	400	470	8	70	8	3,5
ВКС-4	400	440	470	450	520	8	76	8	4
ВКС-4,5	450	490	520	500	570	8	76	8	4,6
ВКС-5	500	540	570	560	630	8	90	12	5,5
ВКС-5,6	560	600	630	630	700	10	105	12	6,9
ВКС-6,3	630	670	700	710	790	10	118	12	8,1
ВКС-7,1	710	760	790	800	880	10	132	16	12
ВКС-8	800	850	880	900	990	10	147	16	13
ВКС-9	900	950	990	1000	1090	10	147	16	17
ВКС-10	1000	1050	1090	1120	1210	12	175	16	21
ВКС-11,2	1120	1180	1210	1250	1340	12	190	20	25
ВКС-12,5	1250	1310	1340	1400	1490	12	216	20	34
ВКС-14	1400	1460	1490	1600	1700	14	285	20	42
ВКС-16	1600	1660	1700	1800	1860	14	285	24	51

Диффузор ДФ



Диффузор ДФ устанавливается на выходе из осевого вентилятора для преобразования части динамического давления в статическое давление при уменьшении скорости потока.

Диффузор имеет минимальную протяженность и вызывает наименьшие аэродинамические потери, так как выполняется с оптимальным углом раскрытия.

Пример обозначения: **Диффузор ДФ-4,5**

Габаритно-присоединительные размеры

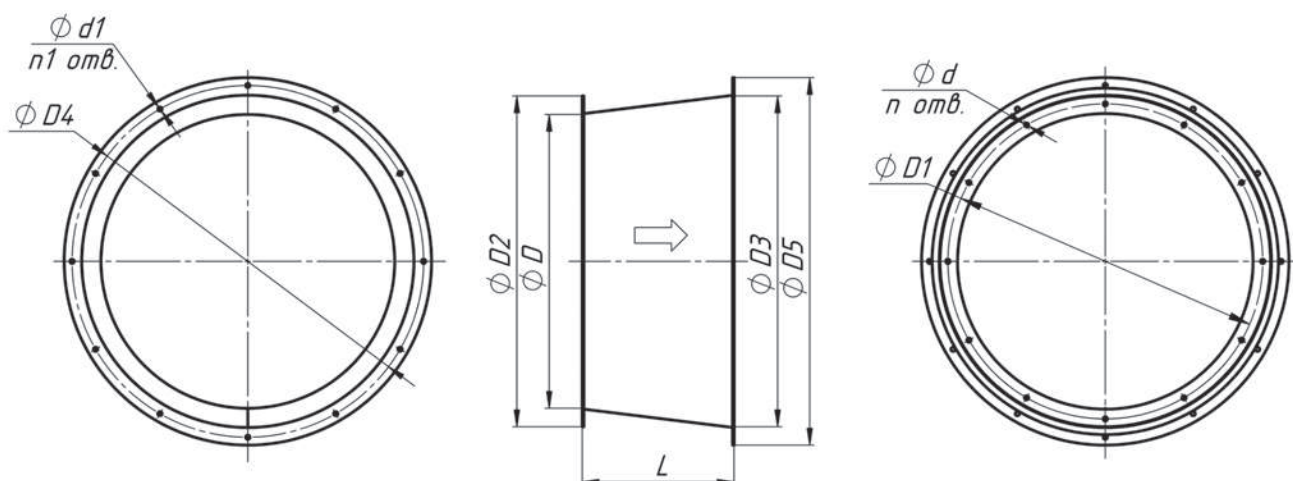

Обозначение	Размеры, мм									Шт.		Масса, кг
	D	D1	D2	D3	D4	D5	d	d1	L	n	n1	
ДФ-3,15	315	345	365	355	395	425	7	8	162	8	8	4,1
ДФ-3,55	355	395	425	400	440	470	8	8	188	8	8	4,7
ДФ-4	400	440	470	450	490	520	8	8	306	8	8	5,5
ДФ-4,5	450	490	520	500	540	570	8	8	208	8	12	6,2
ДФ-5	500	540	570	560	600	630	8	10	249	12	12	7,6
ДФ-5,6	560	600	630	630	670	700	10	10	289	12	12	9,4
ДФ-6,3	630	670	700	710	760	790	10	10	331	12	16	13
ДФ-7,1	710	760	790	800	850	880	10	10	372	16	16	20
ДФ-8	800	850	880	900	950	990	10	10	413	16	16	25
ДФ-9	900	950	990	1000	1050	1090	10	12	413	16	16	28
ДФ-10	1000	1050	1090	1120	1180	1210	12	12	531	16	20	38
ДФ-11,2	1120	1180	1210	1250	1310	1340	12	12	531	20	20	43
ДФ-12,5	1250	1310	1340	1400	1460	1490	12	14	614	20	20	54
ДФ-14	1400	1460	1490	1600	1660	1700	14	18	818	20	24	80

Конфузор ВК



Конфузор устанавливается на стороне всасывания осевого вентилятора для обеспечения плавного входа потока в рабочее колесо из присоединяемого входного элемента, например, козырька, либо используется как переход с большего сечения.

Конфузор ВК не применяется для опоры на него.

Для соединения конфузор имеет фланцы с двух сторон.

Пример обозначения: **Конфузор ВК-6,3**

Габаритно-присоединительные размеры

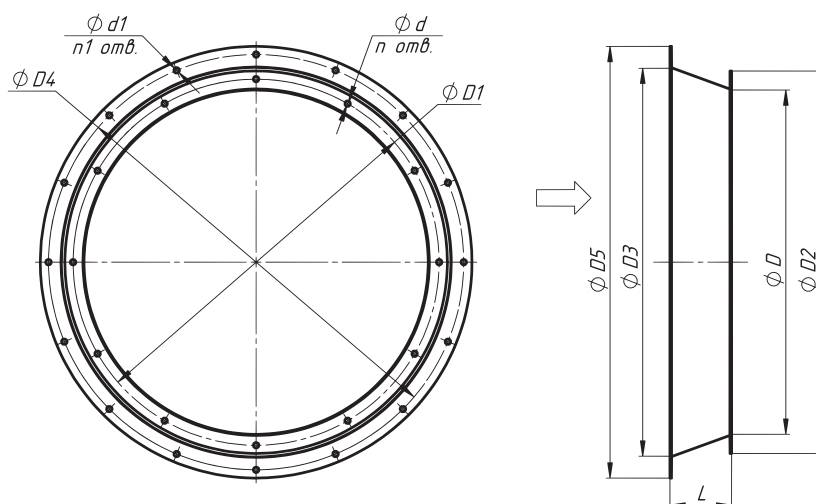

Обозначение	Размеры, мм									n, шт.	n1, шт.	Масса, кг
	D	D1	D2	D3	D4	D5	d	d1	L			
ВК-3,15	315	345	365	355	395	425	7	8	54	8	8	2,1
ВК-3,55	355	395	425	400	440	470	8	8	64	8	8	2,3
ВК-4	400	440	470	450	490	520	8	8	69	8	8	2,5
ВК-4,5	450	490	520	500	540	570	8	8	76	8	12	3
ВК-5	500	540	570	560	600	630	10	8	83	12	12	3,5
ВК-5,6	560	600	630	630	670	700	10	10	98	12	12	5
ВК-6,3	630	670	700	710	760	790	10	10	111	12	16	5
ВК-7,1	710	760	790	800	850	880	10	10	125	16	16	8
ВК-8	800	850	880	900	950	990	10	10	140	16	16	8
ВК-9	900	950	990	1000	1050	1090	10	12	139	16	16	11
ВК-10	1000	1050	1090	1120	1180	1210	12	12	167	16	20	13
ВК-11,2	1120	1180	1210	1250	1310	1340	12	12	182	20	20	16
ВК-12,5	1250	1310	1340	1400	1460	1490	12	14	208	20	20	23
ВК-14	1400	1460	1490	1600	1660	1700	14	14	277	20	24	28
ВК-16	1600	1660	1700	1800	1860	1890	14	14	277	24	24	33

Переход ПВК



Переход ПВК – это конический переход, применяемый для вертикальной установки на него осевого вентилятора. Устанавливается на стороне всасывания осевого вентилятора.

Пример обозначения: **Переход ПВК-5,6-5**

Габаритно-присоединительные размеры

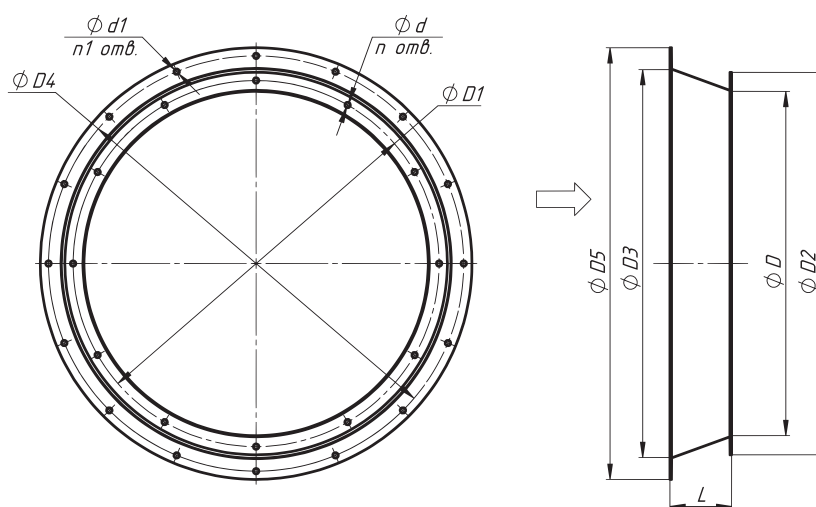

Обозначение	Размеры, мм									n, шт.	n1, шт.	Масса, кг
	D	D1	D2	D3	D4	D5	d	d1	L			
ПВК-3,55-3,15	315	345	365	355	395	425	7	8	54	8	8	2,4
ПВК-4-3,55	355	395	425	400	440	470	8	8	64	8	8	3
ПВК-4,5-4	400	440	470	450	490	520	8	8	69	8	8	4
ПВК-5-4,5	450	490	520	500	540	570	8	8	76	8	12	5
ПВК-5,6-5	500	540	570	560	600	630	8	10	83	12	12	6
ПВК-6,3-5,6	560	600	630	630	670	700	10	10	98	12	12	7
ПВК-7,1-6,3	630	670	700	710	760	790	10	10	111	12	16	9
ПВК-8-7,1	710	760	790	800	850	880	10	10	125	16	16	12
ПВК-9-8	800	850	880	900	950	990	10	10	140	16	16	14
ПВК-10-9	900	950	990	1000	1050	1090	10	12	139	16	16	18
ПВК-11,2-10	1000	1050	1090	1120	1180	1210	12	12	167	16	20	23
ПВК-12,5-11,2	1120	1180	1210	1250	1310	1340	12	12	182	20	20	29
ПВК-14-12,5	1250	1310	1340	1400	1460	1490	12	14	208	20	20	36
ПВК-16-14	1400	1460	1490	1600	1660	1700	14	14	277	20	24	44

Козырёк КЗК



Козырёк КЗК применяется для защиты от попадания атмосферных осадков внутрь горизонтально ориентированных круглых патрубков при установке вентиляторов снаружи здания. Козырёк оснащён сеткой для защиты от случайного попадания посторонних предметов или касания вращающихся частей вентилятора.

Пример обозначения: **Козырёк КЗК-3,15**

Габаритно-присоединительные размеры

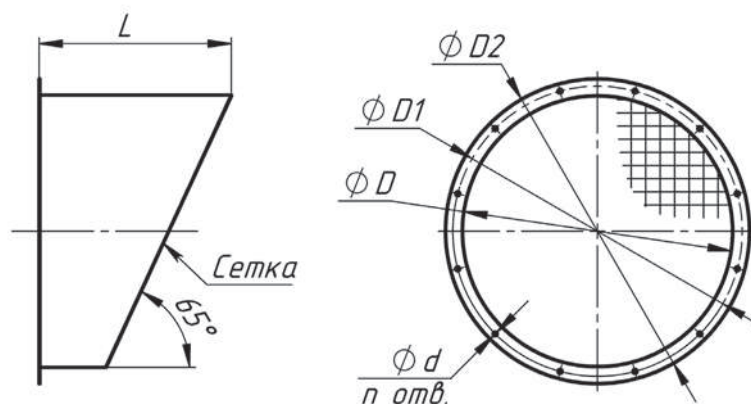

Обозначение	Размеры, мм					n	Масса, кг
	D	D1	D2	d	L		
КЗК-2,5	250	280	300	7	200	8	2,4
КЗК-2,8	280	310	330	7	215	8	2,8
КЗК-3,15	315	345	365	7	230	8	3,2
КЗК-3,55	355	395	425	8	250	8	4
КЗК-4	400	440	470	8	280	8	4,5
КЗК-4,5	450	490	520	8	315	8	5,5
КЗК-5	500	540	570	8	355	12	6,5
КЗК-5,6	560	600	630	10	400	12	8
КЗК-6,3	630	670	700	10	450	12	10
КЗК-7,1	710	760	790	10	500	16	16
КЗК-8	800	850	880	10	560	16	19
КЗК-9	900	950	990	10	630	16	24
КЗК-10	1000	1050	1090	12	700	16	30
КЗК-11,2	1120	1180	1210	12	800	20	37
КЗК-12,5	1250	1310	1340	12	900	20	48
КЗК-14	1400	1460	1490	14	1000	20	58

Стакан монтажный СВК

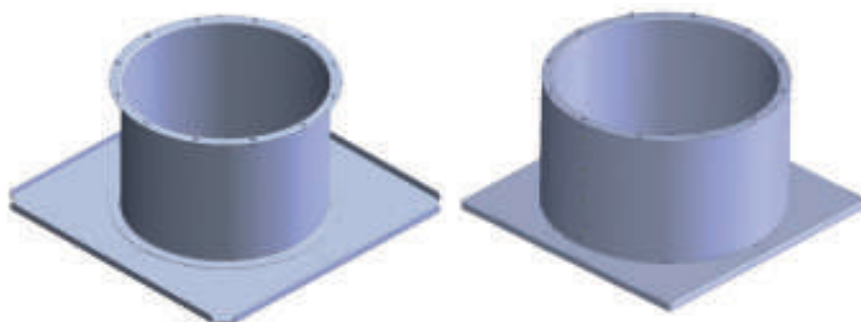

Стакан монтажный СВК применяется для вертикальной установки на крыше вентиляторов с цилиндрическим корпусом. В случае теплоизолированного стакана примыкание слоёв кровли (например, гидроизоляции) допустимо только к опорному (нижнему) фланцу стакана, но не к его боковой цилиндрической поверхности.

Для установки на строительную подготовленную конструкцию выпускаются стаканы типов «100», «200». Для установки на постамент ПСВ выпускаются стаканы типов «110» и «210». Такие стаканы имеют опорный фланец с ребрами, отогнутыми вниз, закрывающими стык постамента и стакана.

Структура условного обозначения: **Стакан монтажный СВКттт-нн-А1**

Условное обозначение

ттт – тип стакана:

100 – стакан нетеплоизолированный;

110 – стакан нетеплоизолированный для установки на постамент ПСВ;

200 – стакан теплоизолированный;

210 – стакан теплоизолированный для установки на постамент ПСВ.

нн – поперечный размер проходного сечения в дм, приведён в таблице с размерами.

А1 – индекс модификации: не указано – стандартная; К – из нержавеющей стали;

УХЛ – для климатических условий УХЛ (только для типов 200, 210).

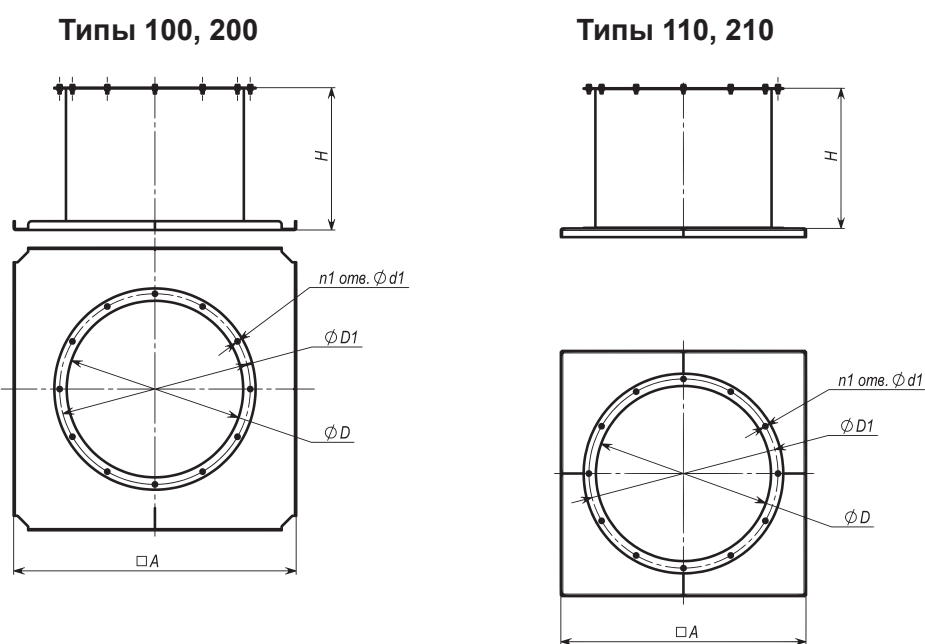

Габаритно-присоединительные размеры

Индекс размера	Размеры, мм						n1, шт.	Масса, кг	
	D	D1	A		H	d1		СВК100 СВК110	СВК200 СВК210
			Тип: 100, 200	Тип: 110, 210					
3,15	315	345	615	515	400	7	8	15	17
3,55	355	395	655	555	400	8	8	17	20
4	400	440	700	600	400	8	8	19	22
4,5	450	490	750	650	400	8	8	21	25
5	500	540	800	700	400	8	12	23	27
5,6	560	600	860	760	400	10	12	26	30
6,3	630	670	930	830	400	10	12	29	34
7,1	710	760	1010	912	600	10	16	52	60
8	800	850	1100	1005	600	10	16	56	65
9	900	950	1200	1105	600	10	16	67	77
10	1000	1050	1300	1205	600	12	16	91	103
11,2	1120	1180	1420	1325	600	12	20	102	116
12,5	1250	1310	1550	1455	600	12	20	115	129
14	1400	1460	1700	1605	600	14	20	149	183
16	1600	1660	1900	1805	600	18	24	168	206

Постамент ПСВ

Постамент ПСВ применяется для установки на крыше монтажных стаканов вентиляторов при отсутствии строительной конструкции над кровлей под установку стакана или вентилятора и для удобства примыкания элементов кровли. Постамент выпускается с жёсткой конструкцией параллелепипедной формы и теплоизолированными стенками для установки на горизонтальную и скатную крышу. Максимальный уклон 26° .

В стандартном случае вентилятор устанавливается на постамент через монтажный стакан с фланцем для установки на постамент (исполнение стакана – СВК110 или СВК210).

Для спаренных установок вентиляторов по запросу может поставляться постамент заводского изготовления.

Структура условного обозначения: **Постамент ПСВ-нн(аа)**

Обозначения:

нн – диаметр D в дм;

(аа) – Угол между опорными фланцами и горизонтальной плоскостью. Наличие этого индекса означает модификацию для скатной крыши. Угол не более 26° .

Для постамента на горизонтальную поверхность не указывается.

Габаритно-присоединительные размеры

Постамент для установки на горизонтальную поверхность

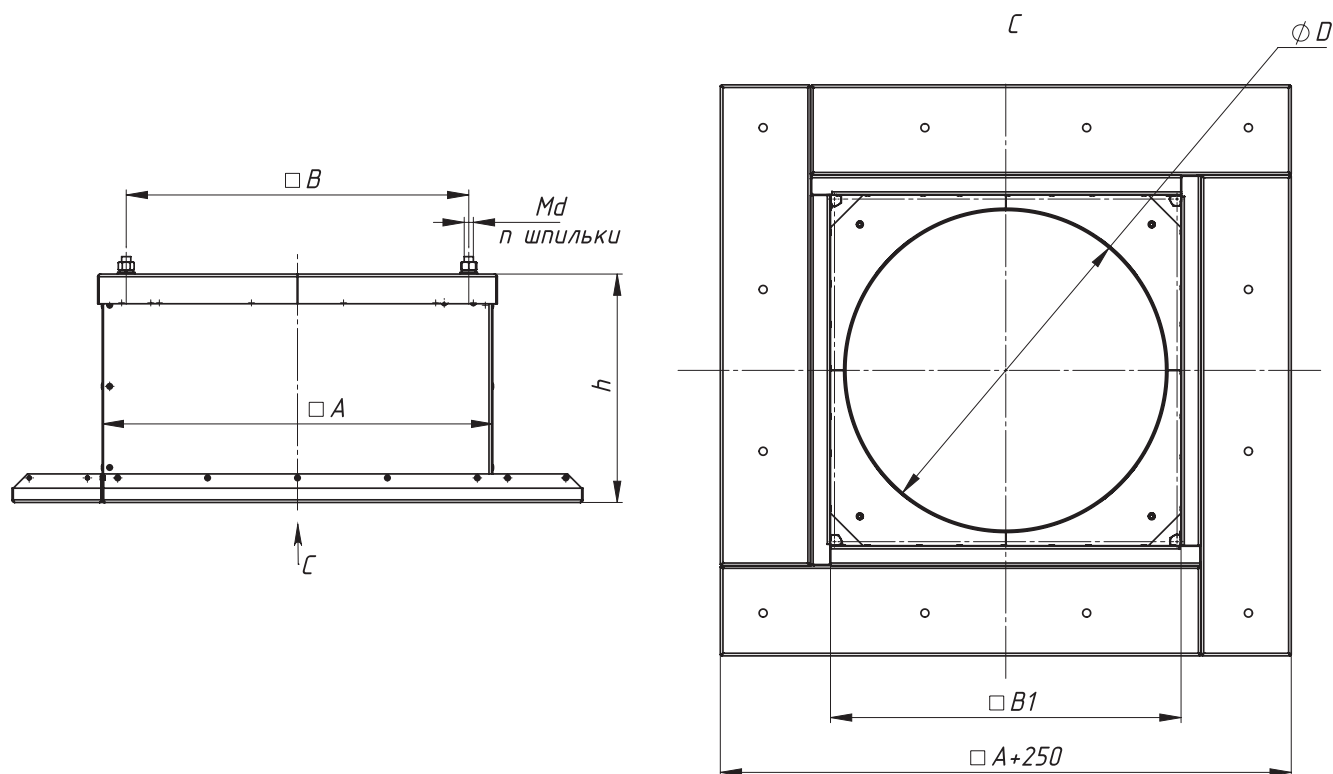

Постамент для установки на поверхность с уклоном, для скатной крыши

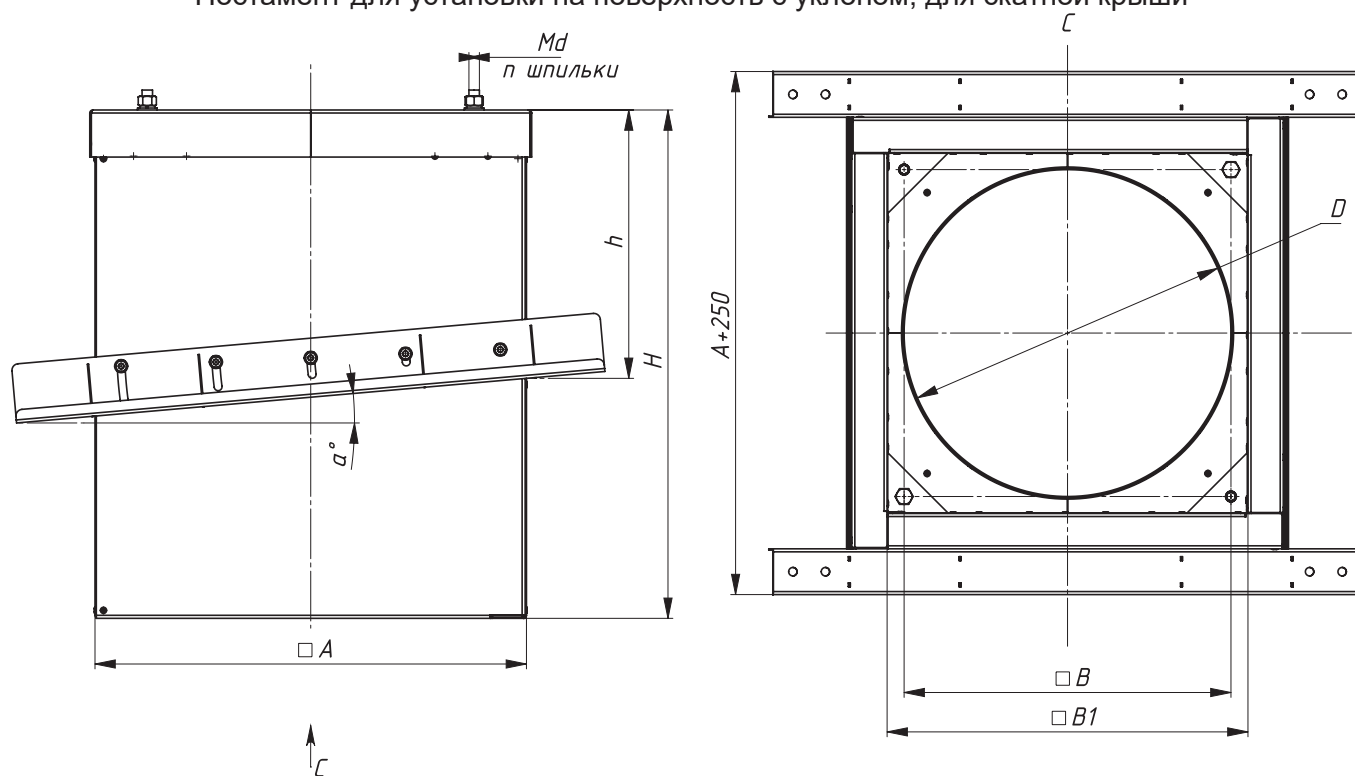

Обозначение	Размеры, мм							п, шт	Масса, кг
	D	B	B1	A	h	H	Md		
ПСВ-3,15	315	395	365	475	400	800	M8	4	37
ПСВ-3,55	355	435	405	515	400	800	M8	4	50
ПСВ-4	400	480	450	560	400	800	M8	4	52
ПСВ-4,5	450	530	500	610	400	800	M8	4	53
ПСВ-5	500	580	550	660	400	800	M8	4	49
ПСВ-5,6	560	640	610	720	400	900	M8	4	55
ПСВ-6,3	630	710	680	790	400	900	M8	4	61
ПСВ-7,1	710	790	760	870	400	900	M8	4	65
ПСВ-8	800	880	850	960	400	1050	M10	8	77
ПСВ-9	900	980	950	1060	400	1050	M10	8	91
ПСВ-10	1000	1080	1050	1160	400	1250	M10	8	99
ПСВ-11,2	1120	1200	1170	1280	400	1250	M10	8	123
ПСВ-12,5	1250	1330	1300	1410	400	1250	M10	8	145
ПСВ-14	1400	1480	1450	1560	400	1500	M12	12	186
ПСВ-16	1600	1680	1650	1760	400	1500	M12	12	221
ПСВ-18	1800	1880	1850	1960	400	1500	M12	12	285

Даны массы постаumenta для установки на горизонтальную поверхность.
Точные массы модификации для установки на поверхность с уклоном даются по запросу.

Зонт ЗВК

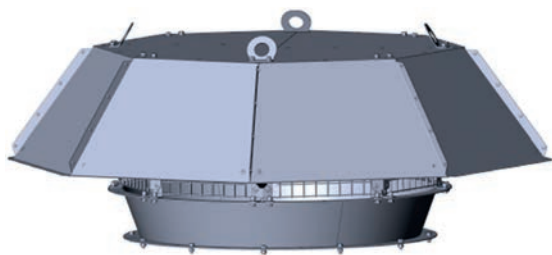

Зонт ЗВК – это воздухозаборное устройство в виде многогранного колпака на стойках, закреплённых на коллекторе для осевого вентилятора. Сечение зонта вдоль периметра стоек огорожено сеткой. Зонтом ЗВК комплектуются крышные приточные установки осевых вентиляторов с вертикальной осью вращения. Зонт предотвращает попадание атмосферных осадков через вентиляторную установку внутрь здания.

Пример обозначения: **Зонт ЗВК-6,3**

Габаритно-присоединительные размеры

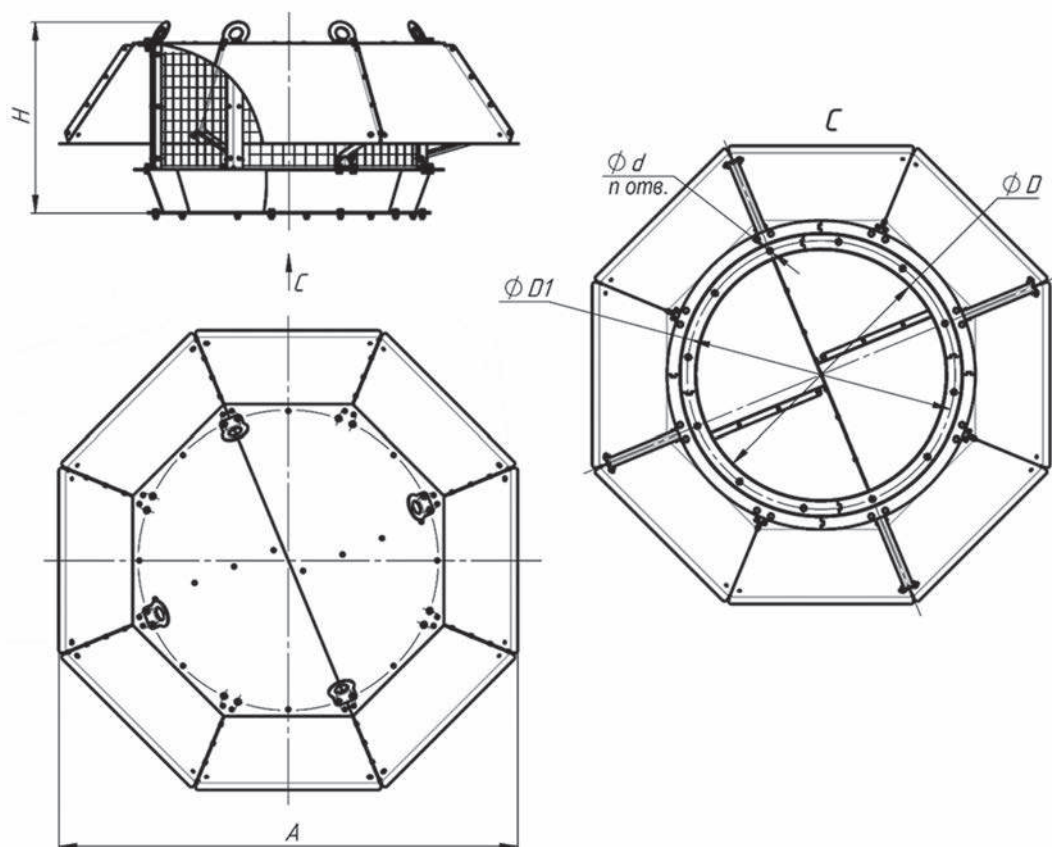

Обозначение	Размеры, мм					n, шт	Масса, кг
	A	H	D	D1	d		
ЗВК-3,15	600	258	315	395	7	8	8,5
ЗВК-3,55	682	287	355	395	8	8	10
ЗВК-4	768	320	400	440	8	8	12
ЗВК-4,5	840	345	450	490	8	8	13
ЗВК-5	927	384	500	540	8	12	15
ЗВК-5,6	1024	427	560	600	10	12	18
ЗВК-6,3	1142	476	630	670	10	12	23
ЗВК-7,1	1269	530	710	760	10	16	28
ЗВК-8	1419	602	800	850	10	16	40
ЗВК-9	1563	652	900	950	10	16	47
ЗВК-10	1737	729	1000	1050	12	16	57
ЗВК-11,2	1945	813	1120	1180	12	20	71
ЗВК-12,5	2171	901	1250	1310	12	20	87

Клапаны выпускные КВС, КВП

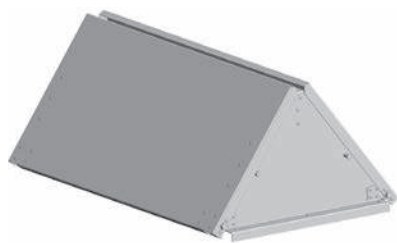

Клапаны выпускные КВС, КВП устанавливаются на выпускные патрубки радиальных вентиляторов со спиральным или прямоугольным корпусом при выпуске потока вверх.

Выпускной клапан обеспечивает выброс потока вверх без потерь статического давления, при этом его самозакрывающиеся заслонки, выполняя функцию обратного клапана, защищают от атмосферных осадков при неработающем вентиляторе.

Структура условного обозначения: **Клапан выпускной ннн-А1-А2**

Обозначения:

ннн – тип клапана:

КВС1 – для вентиляторов СТУД-РСЛ, СТУД-РС, РАСП с типом колеса А или В;

КВС2 – для вентиляторов СТУД-РСЛ, СТУД-РС, РАСП с типом колеса Б;

КВП – для вентиляторов СТУД-РПЛ, СТУД-РП, ПРАД;

А1 – номер вентилятора.

А2 – индекс модификации:

не указано – стандартная, из углеродистой стали;

К – из нержавеющей стали 12Х18Н10Т или её близкого аналога.

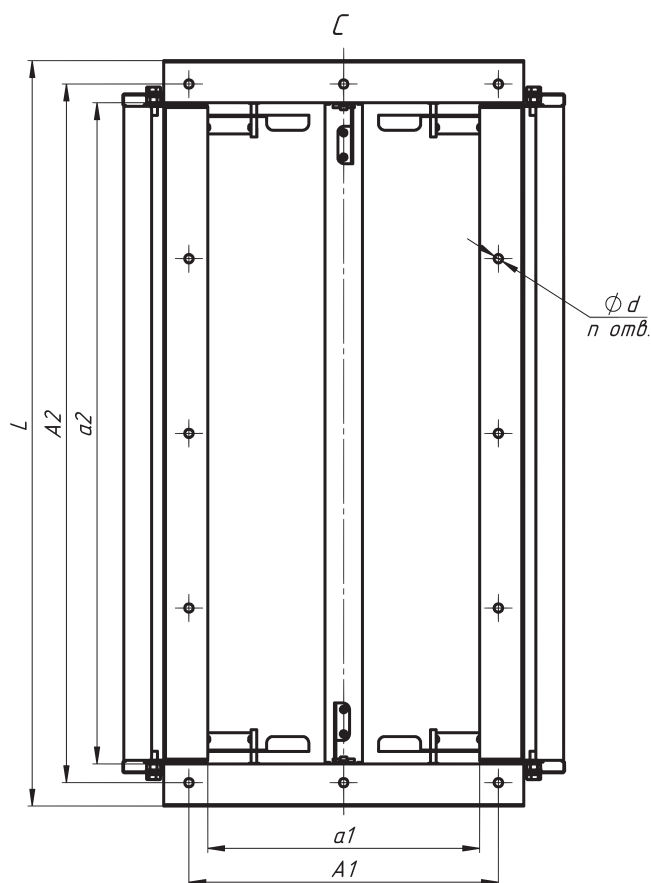
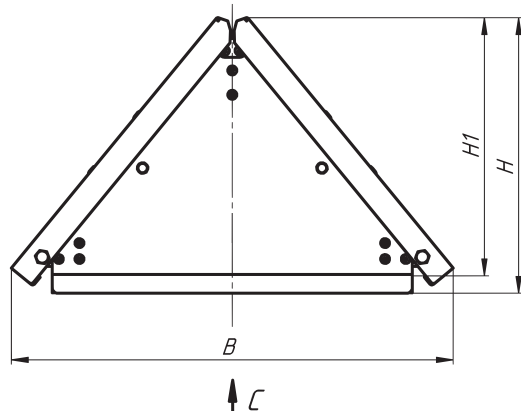

Габаритно-присоединительные размеры

Индекс размера	Размеры, мм								n	Масса, кг
	a1	a2	A1	A2	H	B	L	d		
КВС1-2,5	180	180	195	195	228	338	260	8,5	4	2,4
КВС1-2,8	201	201	217	217	241	359	281	8,5	4	4
КВС1-3,15	226	226	240	240	255	384	306	8,5	4	4
КВС1-3,55	254	254	270	270	272	412	334	8,5	4	5
КВС1-4	285	285	300	300	290	443	365	8,5	4	6
КВС1-4,5	320	320	345	345	310	478	400	11	4	7
КВС1-5	355	355	380	380	331	513	435	11	4	8
КВС1-5,6	397	397	422	422	356	555	477	11	4	11
КВС1-6,3	446	446	470	470	385	604	526	11	4	11
КВС1-7,1	502	502	530	530	418	660	582	9	16	13
КВС1-8	565	565	600	600	477	723	645	13	16	16
КВС1-9	635	635	670	670	523	793	715	13	20	22
КВС1-10	705	705	750	750	569	863	785	13	20	24
КВС1-11,2	789	789	830	830	624	947	869	13	24	28
КВС1-12,5	880	880	930	930	684	1038	960	13	24	33
КВС2-2,5	180	255	195	270	222	338	335	8,5	4	2,5
КВС2-2,8	201	285	217	300	245	359	365	8,5	4	4
КВС2-3,15	226	320	240	335	272	384	400	8,5	4	5
КВС2-3,55	254	360	270	375	302	412	440	8,5	4	6
КВС2-4	285	405	300	420	337	443	485	8,5	4	8
КВС2-4,5	320	455	345	480	375	478	535	11	4	9
КВС2-5	355	505	380	530	414	513	585	11	4	11
КВС2-5,6	397	565	422	590	460	555	645	11	4	13
КВС2-6,3	446	635	470	660	508	604	715	11	4	15
КВС2-7,1	502	715	530	745	559	660	795	9	18	18
КВС2-8	565	805	600	840	633	723	885	9	16	25
КВС2-9	635	905	670	940	699	793	985	13	20	30
КВС2-10	705	1005	750	1055	773	863	1085	14	20	36
КВС2-11,2	789	1125	830	1181	849	947	1205	13	24	42
КВС2-12,5	880	1255	930	1310	931	1038	1335	13	24	49
КВП-2,5	165	395	200	430	202	318	470	9	8	6
КВП-2,8	185	445	220	480	216	338	520	9	8	7
КВП-3,15	205	500	241	535	232	358	575	9	12	8
КВП-3,55	230	560	265	595	250	383	635	9	12	9
КВП-4	260	630	294	665	271	413	705	9	12	10
КВП-4,5	290	710	326	745	294	438	785	9	12	12
КВП-5	320	785	355	820	314	473	860	9	12	14
КВП-5,6	360	880	394	915	339	513	955	9	16	16
КВП-6,3	405	990	441	1025	374	558	1065	9	16	19
КВП-7,1	455	1115	500	1150	408	608	1190	12	16	22
КВП-8	510	1255	556	1290	445	663	1330	12	16	28
КВП-9В	575	1410	621	1445	487	728	1485	12	20	34
КВП-10	635	1565	681	1600	528	788	1640	12	20	40
КВП-11,2	715	1755	760	1790	578	868	1830	12	28	47
КВП-12,5	795	1955	841	1990	631	948	2030	12	28	56

Клапан выпускной КВК101

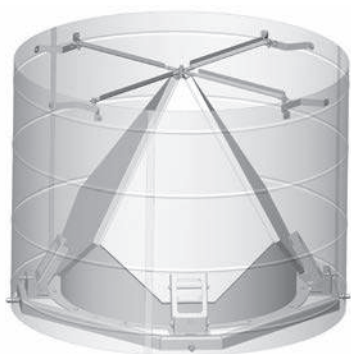

Клапаны выпускные КВК101 устанавливаются на выпускные патрубки вытяжных вентиляторов с цилиндрическим корпусом при их установке на крыше с вертикальной ориентацией оси вращения. Применяются для вытяжных противопожарных вентиляторных установок.

Применимы при среднерасходной скорости потока в присоединенном сечении не менее 4 м/с.

Выпускной клапан обеспечивает выброс потока вверх без потерь статического давления, при этом его самозакрывающиеся заслонки, выполняя функцию обратного клапана, защищают от атмосферных осадков при неработающем вентиляторе.

Клапан оснащён экраном для защиты заслонок от воздействия сильных порывов ветра. Заслонки снабжены механизмом, фиксирующим их после открытия, чтобы воспрепятствовать перекрытию вытяжного канала во время пожара.

Пример обозначения: **Клапан выпускной КВК101-6,3**

Габаритно-присоединительные размеры

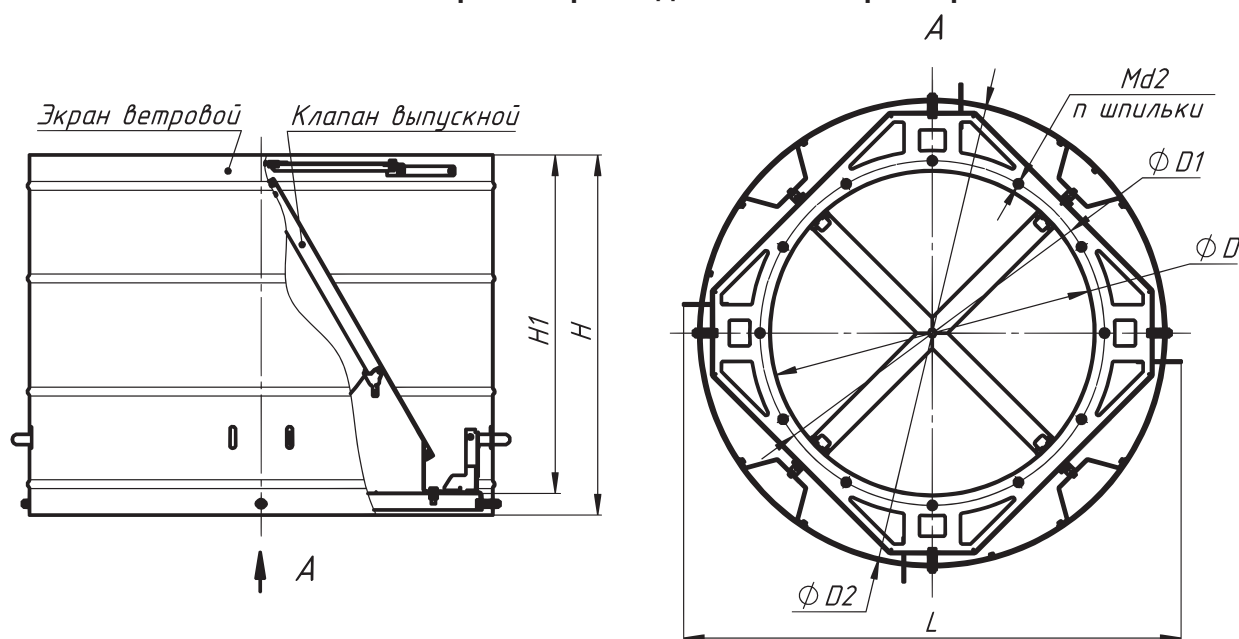

Обозначение	Размеры, мм							n, шт.	Масса, кг
	L	H	H1	D	D1	D2	d2		
КВК101-3,55	580	535	400	355	395	611	M6	8	14
КВК101-4	630	450	415	400	440	656	M6	8	15
КВК101-4,5	775	535	500	450	490	706	M6	8	18
КВК101-5	825	585	550	500	540	756	M6	12	20
КВК101-5,6	885	635	600	560	600	816	M6	12	23
КВК101-6,3	970	700	660	630	670	903	M8	12	33
КВК101-7,1	1055	780	740	710	760	1001	M8	16	39
КВК101-8	1200	750	705	800	850	1142	M8	16	58
КВК101-9	1270	800	725	900	950	1182	M8	16	67
КВК101-10	1360	870	795	1000	1050	1282	M10	16	77
КВК101-11,2	1500	970	925	1120	1180	1442	M10	20	92
КВК101-12,5	1690	1110	1065	1250	1310	1572	M10	20	107
КВК101-14	1920	1280	1235	1400	1460	1722	M12	20	125

Фланец ответный ФОК



Фланец ответный ФОК – это фланец с расположением и количеством отверстий, соответствующими отверстиям на фланцах патрубков вентиляторов, приведённых в данном каталоге. Фланец ФОК монтируется на воздуховод круглого сечения.

Структура условного обозначения: **Фланец ответный ФОК-А1-А2**

Обозначения:

А1 – диаметр проходного сечения в дм;

А2 – индекс модификации по назначению:

не указано – из углеродистой стали;

К – из нержавеющей стали 12Х18Н10Т или её близкого аналога.

Габаритно-присоединительные размеры

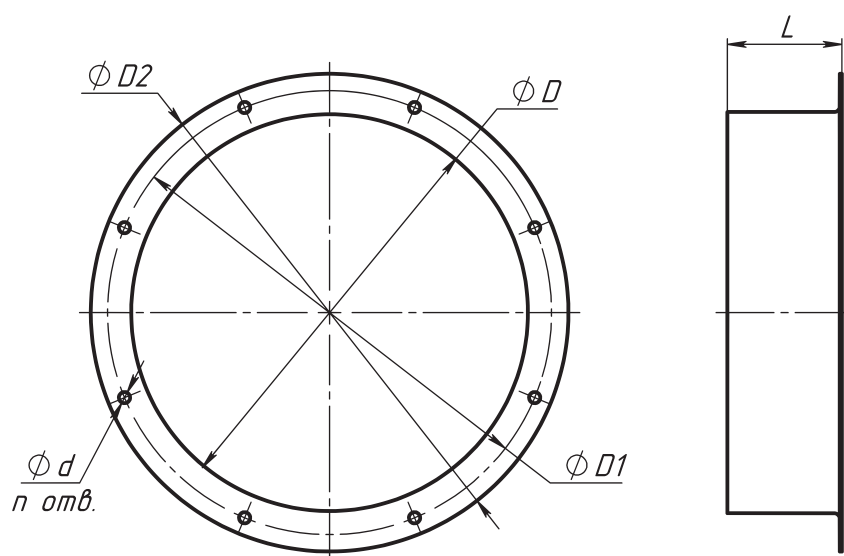

Обозначение	Размеры, мм						Масса, кг
	D	D1	D2	d	n	L	
ФОК-2,5	250	280	300	7	8	100	1,3
ФОК-2,8	280	310	330	7	8	100	1,4
ФОК-3,15	315	345	365	7	8	100	1,6
ФОК-3,55	355	395	425	8	8	100	1,8
ФОК-4	400	440	470	8	8	100	2
ФОК-4,5	450	490	520	8	8	110	2,4
ФОК-5	500	540	570	8	12	110	2,7
ФОК-5,6	560	600	630	10	12	110	3
ФОК-6,3	630	670	700	10	12	110	3,5
ФОК-7,1	710	760	790	10	16	125	6
ФОК-8	800	850	880	10	16	125	6,5
ФОК-9	900	950	990	10	16	125	7,5
ФОК-10	1000	1050	1090	12	16	125	8,5
ФОК-11,2	1120	1180	1210	12	20	140	10
ФОК-12,5	1250	1310	1340	12	20	140	11
ФОК-14	1400	1460	1490	14	20	140	13

Фланцы ответные ФОС, ФОП

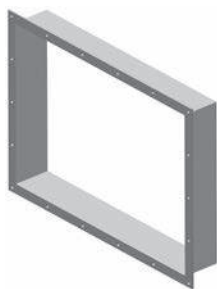

Фланцы ответные ФОС, ФОП – это фланцы с расположением и количеством отверстий, соответствующими отверстиям на фланцах патрубков вентиляторов, приведённых в данном каталоге. Фланцы ФОС и ФОП монтируются на воздуховоды прямоугольного сечения.

Структура условного обозначения: **Фланец ответный ннн-А1-А2**

Обозначения:

ннн – тип ответного фланца:

ФОС1 – для вентиляторов
СТУД-РС, ПОСТ-РС, СТУД-
РСЛ, РАСП с типом колеса
А или В;

ФОС2 – для вентиляторов
СТУД-РС, ПОСТ-РС, СТУД-
РСЛ, РАСП с типом колеса Б;

ФОП – для вентиляторов
СТУД-РП, ПОСТ-РП, СТУД-РСЛ,
ПРАД;

А1 – номер вентилятора;

А2 – индекс модификации

по назначению:

не указано – из углеродистой
стали;

К – из нержавеющей стали
12Х18Н10Т или её близкого
аналога.

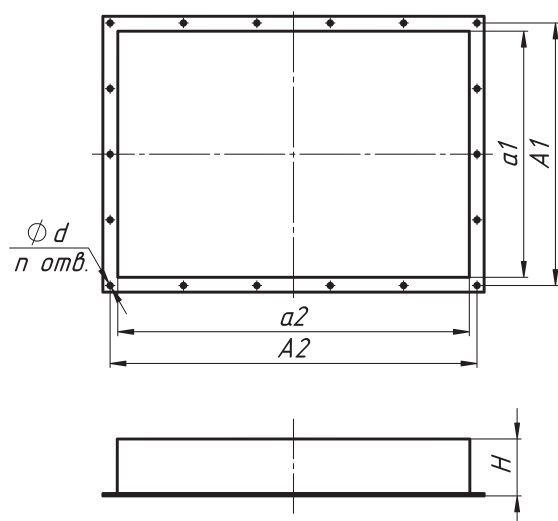

Габаритно-присоединительные размеры

Обозначение	Размеры, мм						n, шт.	Масса, кг
	a1	a2	A1	A2	H	d		
ФОС1-2,5	175	175	195	195	100	8,5	4	1,5
ФОС1-2,8	196	196	212	212	100	8,5	4	1,6
ФОС1-3,15	221	221	240	240	100	8,5	4	1,8
ФОС1-3,55	249	249	270	270	100	8,5	4	2,1
ФОС1-4	280	280	310	310	100	8,5	4	2,3
ФОС1-4,5	315	315	345	345	100	11	4	2,6
ФОС1-5	350	350	380	380	100	11	4	2,9
ФОС1-5,6	392	392	425	425	100	11	4	3,2
ФОС1-6,3	441	441	470	470	110	11	4	3,9
ФОС1-7,1	497	497	530	530	110	9	16	4,4
ФОС1-8	560	560	600	600	110	13	16	5,1
ФОС1-9	630	630	670	670	110	13	20	5,6
ФОС1-10	700	700	750	750	125	13	20	7,3
ФОС1-11,2	784	784	830	830	125	13	24	7,4
ФОС1-12,5	875	875	930	930	125	13	24	9,2
ФОС2-2,5	175	250	195	267	100	8,5	4	1,8
ФОС2-2,8	196	280	212	297	100	8,5	4	2
ФОС2-3,15	221	315	240	340	100	8,5	4	2,3
ФОС2-3,55	249	355	270	381	100	8,5	4	2,5
ФОС2-4	280	400	310	430	100	8,5	4	2,9
ФОС2-4,5	315	450	345	485	100	11	4	3,2
ФОС2-5	350	500	380	532	100	11	4	3,6
ФОС2-5,6	392	560	425	590	100	11	4	4
ФОС2-6,3	441	630	470	660	110	11	4	4,8
ФОС2-7,1	497	710	530	741	110	9	18	5,4
ФОС2-8	560	800	600	840	110	9	16	6,2
ФОС2-9	630	900	670	940	110	13	20	6,8
ФОС2-10	700	1000	750	1055	125	14	20	8,7
ФОС2-11,2	784	1120	830	1181	125	13	24	9,2
ФОС2-12,5	875	1250	930	1310	125	13	24	11
ФОП-2,5	160	390	200	421	100	9	8	2
ФОП-2,8	180	440	220	471	100	9	8	3
ФОП-3,15	200	495	241	525	100	9	12	3
ФОП-3,55	225	555	265	585	100	9	12	3
ФОП-4	255	625	294	657	100	9	12	4
ФОП-4,5	285	705	326	735	100	9	12	4
ФОП-5	315	780	355	810	100	9	12	5
ФОП-5,6	355	875	394	905	100	9	16	5
ФОП-6,3	400	985	441	1015	110	9	16	6
ФОП-7,1	450	1110	500	1150	110	12	16	7
ФОП-8	505	1250	556	1290	110	12	16	8
ФОП-9	570	1405	621	1449	110	12	20	9
ФОП-10	630	1560	681	1599	125	12	20	11
ФОП-11,2	710	1750	760	1795	125	12	28	12
ФОП-12,5	790	1950	841	1990	125	12	28	14

Сетка защитная СЗФК

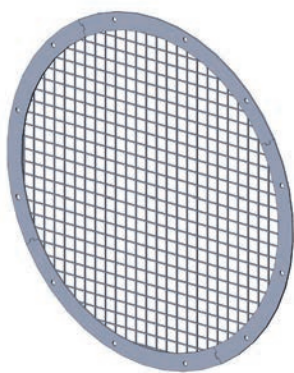

Сетка СЗФК служит для защиты патрубков вентилятора круглого сечения от попадания посторонних предметов или непреднамеренного касания вращающихся частей вентилятора.

Может быть установлена:

- на сторону нагнетания осевого вентилятора;
- на сторону всасывания радиальных вентиляторов с прямоугольным или спиральным корпусом;
- на стороны нагнетания и всасывания радиальных вентиляторов с цилиндрическим корпусом.

Пример обозначения: **Сетка защитная СЗФК-6,3**

Габаритно-присоединительные размеры

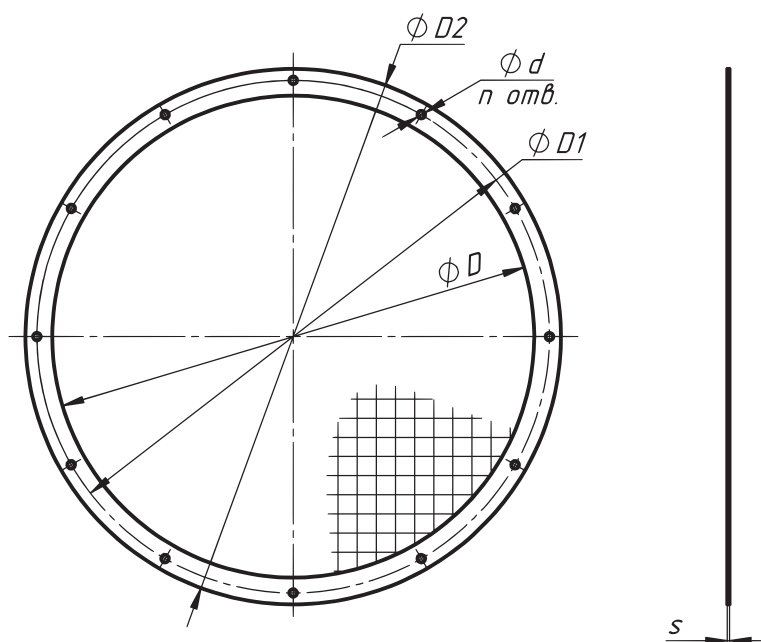

Обозначение	Размеры, мм					n, шт.	Масса, кг
	D	D1	D2	d	s		
СЗФК-2,5	250	280	300	7	6	8	0,8
СЗФК-2,8	280	310	330	7	6	8	0,9
СЗФК-3,15	315	345	365	7	6	8	1,1
СЗФК-3,55	355	395	425	8	6	8	1,3
СЗФК-4	400	440	470	8	7	8	1,5
СЗФК-4,5	450	490	520	8	7	8	1,7
СЗФК-5	500	540	570	8	7	12	2
СЗФК-5,6	560	600	630	10	7	12	2,4
СЗФК-6,3	630	670	700	10	7	12	3
СЗФК-7,1	710	760	790	10	7	16	4
СЗФК-8	800	850	880	10	7	16	5
СЗФК-9	900	950	990	10	8	16	7
СЗФК-10	1000	1050	1090	12	8	16	8
СЗФК-11,2	1120	1180	1210	12	8	20	9
СЗФК-12,5	1250	1310	1340	12	8	20	11
СЗФК-14	1400	1460	1490	14	8	20	13
СЗФК-16	1600	1660	1700	14	8	24	15
СЗФК-18	1800	1860	1890	15	8	24	19
СЗФК-20	2000	2060	2090	15	8	24	22